

FR p. 5
 EN p. 14
 DE p. 23
 NL p. 32
 ES p. 41
 PT p. 50
 IT p. 59
 EL p. 68

KRUPS

THE SUB COMPACT®

NC00142932 - 12.2017 - Réalisation : Espace graphique

FR
 EN
 DE
 NL
 ES
 PT
 IT
 EL

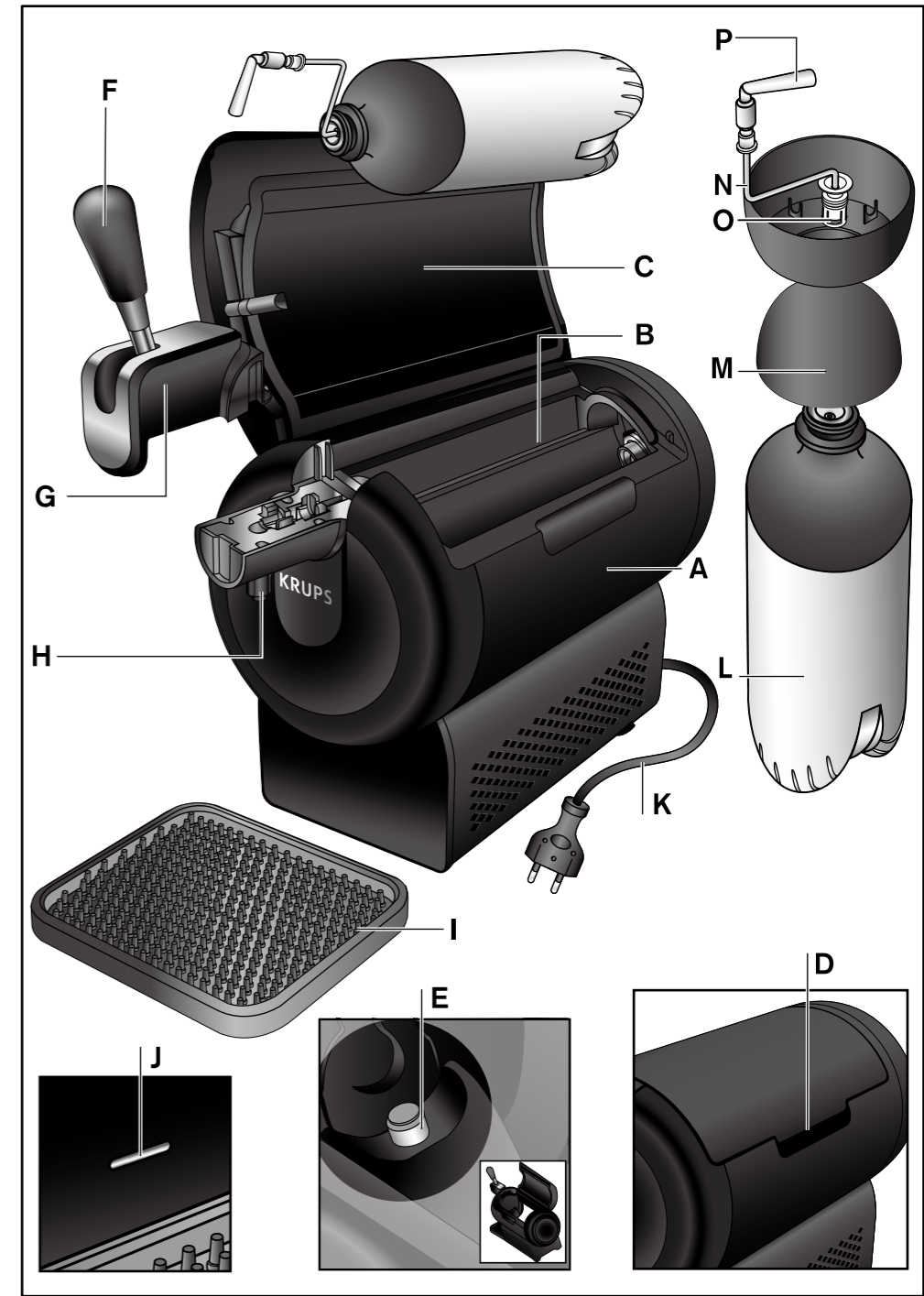

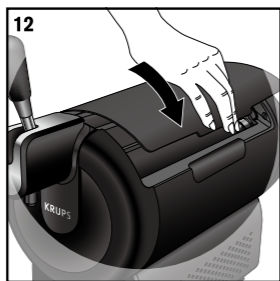
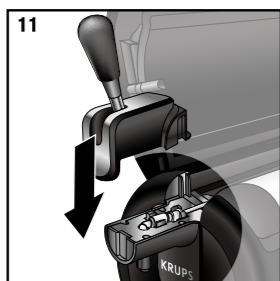
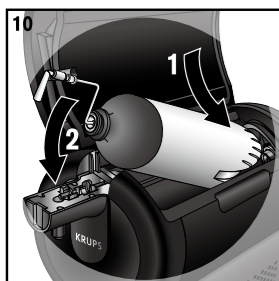
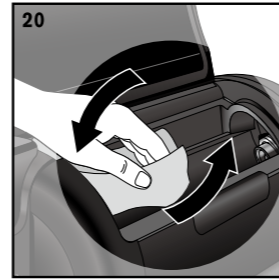
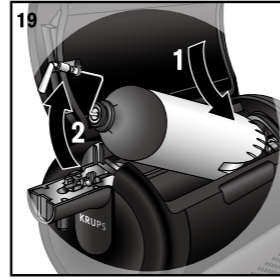
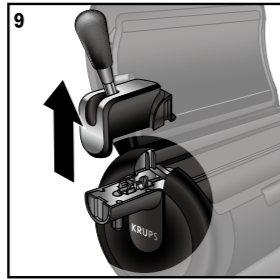
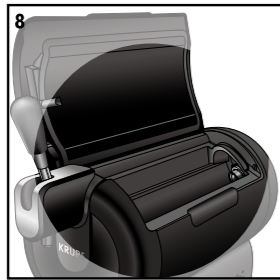
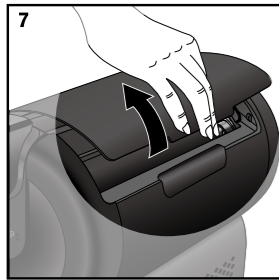
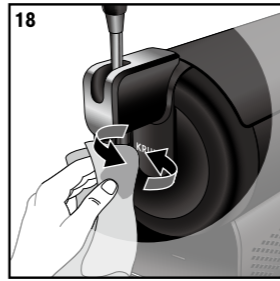
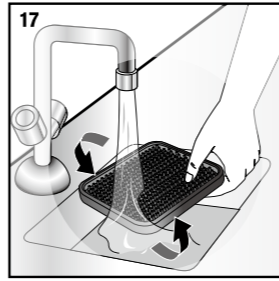
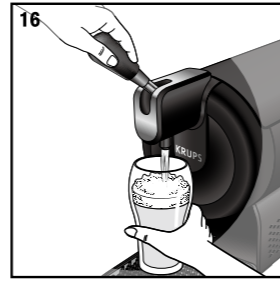
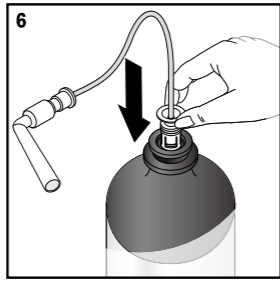
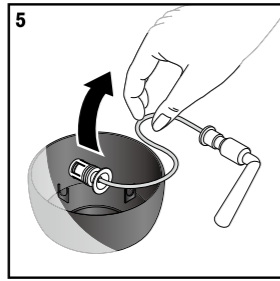
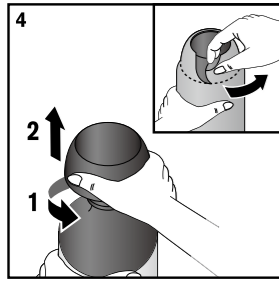
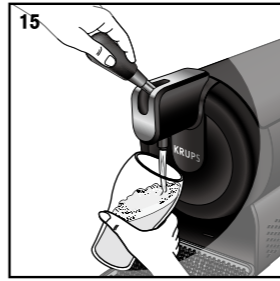
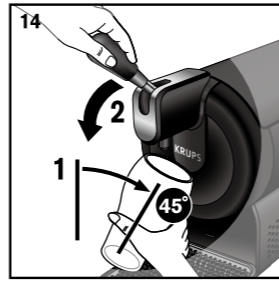
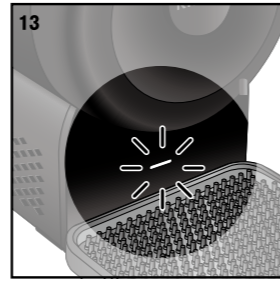
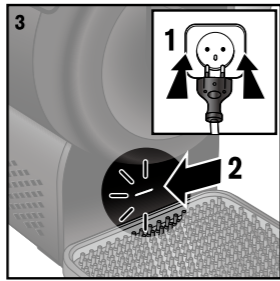
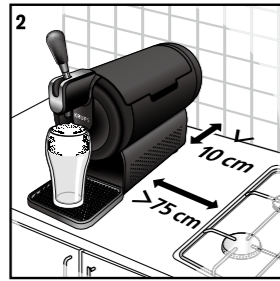
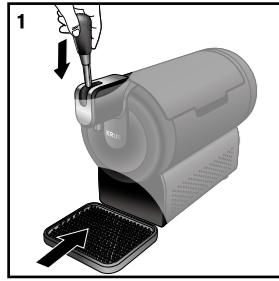

	PAGE
CONSIGNES DE SÉCURITÉ	6
DESCRIPTIF	8
CARACTÉRISTIQUES TECHNIQUES	8
PRÉPAREZ THE SUB COMPACT	9
Installation	
Indicateur de température	
Bruit	
TIRAGE DE LA BIÈRE	9
Préparation du TORP®	
Refroidissement du TORP	
Installation du TORP dans THE SUB COMPACT	
Préparation du verre	
Tirage de la bière	
NETTOYAGE	11
DÉPANNAGE	11
ÉLIMINATION	13

THE SUB COMPACT

THE SUB COMPACT® : Un système qui refroidit, conserve et distribue la bière des TORP.

THE TORP® : Récipient contenant 2 litres de bière.

THE SUB COMPACT ne peut être utilisé qu'avec des TORP et réciproquement.

IMPORTANT : Pour assurer une performance optimale de l'appareil ainsi qu'une bonne qualité de bière : laissez THE SUB COMPACT toujours allumé tant que vous avez un TORP à l'intérieur.

Si vous éteignez THE SUB COMPACT alors que le TORP à l'intérieur n'est pas vide, le TORP n'est plus refroidi ni maintenu sous pression.

CONSIGNES DE SÉCURITÉ

- Lire attentivement le mode d'emploi avant la première utilisation de votre appareil et conservez-le : une utilisation non conforme dégraderait le fabricant de toute responsabilité.
- Cet appareil n'est pas prévu pour être utilisé par des personnes (y compris les enfants) dont les capacités physiques, sensorielles ou mentales sont réduites ou des personnes dénuées d'expérience ou de connaissance, sauf si elles ont pu bénéficier, par l'intermédiaire d'une personne responsable de leur sécurité, d'une surveillance ou d'instructions préalables concernant l'utilisation de l'appareil.
- Il convient de surveiller les enfants pour s'assurer qu'ils ne jouent pas avec l'appareil.
- Votre appareil est destiné uniquement à un usage domestique et à l'intérieur de la maison et à une altitude inférieure à 2000m. Il n'a pas été conçu pour être utilisé dans les cas suivants qui ne sont pas couverts par la garantie :
 - Dans des coins de cuisines réservés au personnel des magasins, bureaux et autres environnements professionnels ;
 - les fermes et l'utilisation par les clients des hôtels, motels et autres environnements à caractère résidentiel ;
 - les environnements de type chambres d'hôtes ;
 - la restauration et autres applications similaires hormis la vente au détail
- Ne pas stocker dans cet appareil des substances explosives telles que des aérosols contenant des gaz propulseurs inflammables.
- Si le câble d'alimentation est endommagé, n'utilisez pas l'appareil. Faites obligatoirement remplacer le câble d'alimentation par le fabricant, son service après-vente ou des personnes de qualification similaire afin d'éviter tout danger.
- Cet appareil peut être utilisé par des enfants âgés d'au moins 8 ans et par des personnes ayant des capacités physiques, sensorielles ou mentales réduites ou dénuées d'expérience ou de connaissance, s'ils (si elles) sont correctement surveillé(e)s ou si des instructions relatives à l'utilisation de l'appareil en toute sécurité leur ont été données et si les risques encourus ont été appréhendés.
- Les enfants ne doivent pas jouer avec l'appareil.

- **Le nettoyage et l'entretien par l'utilisateur ne doivent pas être effectués par des enfants sans surveillance.**
- La tension secteur doit concorder avec celle indiquée sur la plaque signalétique. L'utilisation d'un branchement incorrect invalide la garantie et peut s'avérer dangereuse.
- En cas d'utilisation inappropriée ou de non-respect des instructions, le fabricant décline toute responsabilité et la garantie devient nulle. Utilisez seulement des TORP compatibles avec THE SUB COMPACT, produits et commercialisés par le Groupe Heineken.
- Excepté THE TORP, aucun autre objet ne doit être placé dans l'appareil.
- Utilisez toujours l'appareil sur une surface plane, stable, résistante à la chaleur, à l'abri de sources de chaleur ou de projections d'eau.
- Pour protéger les personnes contre le feu, les électrocutions et les blessures, évitez de plonger le câble secteur, les fiches de l'appareil dans l'eau ou d'autres liquides. N'enlevez jamais le câble électrique avec des mains humides.
- En cas d'urgence, débranchez immédiatement la fiche de la prise de courant.
- N'utilisez pas l'appareil sans plateau récolte-gouttes.
- Après l'utilisation de l'appareil, videz et nettoyez le plateau récolte-gouttes tous les jours.
- Débranchez l'appareil du secteur si vous ne l'utilisez pas.
- Débranchez l'appareil de la prise de courant avant le nettoyage. Ne nettoyez jamais l'appareil avec des ustensiles humides et ne le trempez pas dans un liquide. Ne nettoyez jamais l'appareil sous l'eau du robinet. N'utilisez jamais de détergents pour nettoyer l'appareil. Nettoyez l'appareil uniquement avec des éponges douces/ brosses souples.
- En cas de non-utilisation prolongée (vacances, etc.), videz, nettoyez et débranchez l'appareil.
- Tout fonctionnement, nettoyage et entretien sortant du cadre d'utilisation normal est réservé au personnel des centres SAV agréés. Ne désassemblez pas l'appareil et ne mettez rien dans les ouvertures.
- L'utilisation d'accessoires non recommandés par le fabricant de l'appareil peut entraîner un incendie, une électrocution ou des blessures.
- Ne laissez pas le câble d'alimentation pendre sur le bord d'une table ou d'un comptoir, ni entrer en contact avec des surfaces chaudes ou des bords tranchants.
- Ne laissez pas pendre le câble (risque de trébuchement). Ne touchez jamais le câble d'alimentation avec des mains humides.
- Ne placez pas l'appareil sur une cuisinière à gaz, électrique ou à proximité de telles sources de chaleur, ni dans un four chauffé.
- Enlevez la fiche de la prise de courant. Ne débranchez pas la fiche en tirant sur le câble.
- En cas d'utilisation de rallonges longues, respectez les règles de sécurité correspondantes.
- Si la prise de courant ne concorde pas avec la fiche de l'appareil, faites remplacer la fiche par un centre SAV agréé.
- Le TORP est formé de matières recyclables. Contactez l'autorité locale pour plus d'informations sur les programmes de recyclage. Votre appareil contient des matériaux de haute valeur susceptibles d'être récupérés ou recyclés.

IMPORTANT : toujours laisser l'appareil sous tension si vous avez un TORP à l'intérieur.

DESCRIPTIF

THE SUB COMPACT®

- A** THE SUB COMPACT
- B** Chambre de réfrigération
- C** Porte
- D** Poignée d'ouverture de la porte
- E** Détecteur du TORP
- F** Poignée de service
- G** Partie supérieure de la tête de distribution
- H** Robinet de service

- I** Plateau récolte-gouttes
- J** Indicateur de température
- K** Câble d'alimentation

THE TORP®

- L** THE TORP
- M** Couvercle du TORP
- N** Tube
- O** Connecteur
- P** Embout de versage

CARACTÉRISTIQUES TECHNIQUES

Tension nominale	Voir l'inscription à l'arrière de l'appareil
Puissance nominale	Voir l'inscription à l'arrière de l'appareil
Classe d'isolation	II
Classe de refroidissement	N
Dimensions (l x h x p) en mm	452.5x190x383.3 (porte ouverte & sans le récolte-gouttes)
Poids	4.45 kg
Longueur du cordon	0.9 m
Conditions de fonctionnement	80 % d'humidité relative min : 12 °C, max : 32 °C
Dispositifs de sécurité	Interrupteur de pression sur le circuit d'air Protection thermique Protections électriques (fusibles)

Le constructeur se réserve le droit d'apporter des modifications sur l'appareil.
Machine conforme à la Directive Européenne 89/336/CEE (Décret législatif 476 du 04/12/92) sur la compatibilité électromagnétique.

1 - PRÉPARER THE SUB COMPACT

INSTALLATION

THE SUB COMPACT doit être utilisé à l'intérieur de votre habitation, dans une pièce où la température est comprise entre 12°C et 32°C.

L'emballage original a été conçu pour protéger l'appareil. Il est conseillé de le conserver pour tout transport futur.

Sortez THE SUB COMPACT de son emballage ainsi que le plateau récolte-gouttes et la poignée de service, et posez-les sur une surface plane, sèche, propre et suffisamment grande (1-2).

N'installez pas THE SUB COMPACT à proximité de sources de chaleur ou exposé à la lumière directe du soleil.

Installez le plateau récolte-gouttes devant l'appareil.

Branchez THE SUB COMPACT sur une prise de courant appropriée. Vérifiez que l'indicateur de température s'allume en rouge.

Conseil : Nous recommandons de mettre THE SUB COMPACT sous tension au moins une heure avant d'installer un TORP.

INDICATEUR DE TEMPÉRATURE

Rouge : THE SUB COMPACT est sous tension. Le processus de refroidissement est en cours.

Vert : la bière est à température optimale et prête pour être servie.

BRUIT

THE SUB COMPACT est équipé d'un système de refroidissement régulant la température du TORP.

Il est normal que cette technologie génère un son, notamment pendant la phase de refroidissement.

THE SUB COMPACT est équipé également d'une pompe permettant de maintenir le TORP sous pression. Au cours de l'utilisation, la pompe se mettra automatiquement en route, générant un son qui s'arrêtera au bout de quelques secondes.

2 – TIRAGE DE LA BIÈRE

PRÉPARATION DU TORP

IMPORTANT : avant d'insérer un TORP dans l'appareil, vérifiez la date limite de consommation indiquée sur le côté du TORP. N'utilisez pas le TORP si cette date est dépassée.

Pour réduire le temps de refroidissement, il est conseillé de stocker des TORP dans le réfrigérateur pendant quelques heures avant usage. Voir les instructions indiquées sur le TORP.

Conseil : nous préconisons de toujours conserver un TORP d'avance au réfrigérateur. De cette manière, vous aurez toujours un TORP réfrigéré disponible.

Ne stockez pas de TORP à une température supérieure à 32° C ou à des températures négatives, et ne l'exposez pas au soleil. Ne pas le secouer ni le faire tomber.

REFROIDISSEMENT DU TORP

Pour une température de boisson optimale, ne vous servez que lorsque l'indicateur de température est passé au vert.

Dans THE SUB COMPACT : le refroidissement de la bière à une température de 2°C à l'intérieur de l'appareil dure environ 12 heures si le TORP et THE SUB COMPACT se trouvent à 22 °C.

Au réfrigérateur : ce temps peut être réduit de plusieurs heures si le TORP a été stocké au préalable dans votre réfrigérateur depuis la veille.

La température de la bière dans le TORP a un impact direct sur son niveau de mousse : la bière doit être servie suffisamment fraîche, une fois que l'indicateur de température est vert.

IMPORTANT : ne jamais stocker de TORP dans le congélateur ce qui pourrait causer une fuite de liquide provoquée par la réfrigération de la bière.

INSTALLATION DU TORP DANS THE SUB COMPACT

Retirez le couvercle du TORP (4). Le tube se trouve logé à l'intérieur du couvercle, retirez-le (5). Placez le connecteur du tube dans l'ouverture du TORP jusqu'à entendre un clic (6).

Le TORP est maintenant prêt à l'emploi. Vous pouvez le placer dans THE SUB COMPACT en suivant ces étapes :

- Ouvrez complètement la porte de l'appareil (7-8).
- Retirez la partie supérieure de la tête de distribution (9).
- Insérez le TORP dans la chambre de réfrigération en exerçant une pression sur la partie arrière pour pouvoir insérer la partie avant. Enfilez le tube du robinet et insérez l'embout de versage du tube dans le robinet de service (10).
- Remettez en place la partie supérieure de la tête de distribution (11).
- Refermez la porte de THE SUB COMPACT (12).

Le TORP est bien installé, l'indicateur de température est rouge marquant le début de la phase de refroidissement. Lorsqu'il est vert, la boisson est prête à être servie (13).

Dès la mise en place du TORP, THE SUB COMPACT vérifie la pression à l'intérieur du TORP et active la pompe chaque fois que la pression est insuffisante.

Important: ne retirez pas le TORP s'il n'est pas encore vide. Un TORP qui a été retiré de l'appareil n'est plus pressurisé. De ce fait, la bonne qualité de la bière n'est plus garantie.

PRÉPARATION DU VERRE

Pour verser une bière idéale, il est essentiel d'utiliser un verre propre et frais. Rincez votre verre à l'eau froide avant de servir la bière.

Cela permet d'éviter le réchauffement du liquide dans le verre ainsi qu'une trop grande formation de mousse.

Nous vous conseillons l'utilisation de verres adaptés, disponibles sur le site internet www.labierepression.fr

TIRAGE DE LA BIÈRE

- Inclinez votre verre à 45° par rapport au robinet de service.
- Tirez la poignée vers l'avant rapidement jusqu'à la butée. Puis redressez le verre au fur et à mesure du remplissage (14-15-16).

Lors de la mise en place d'un TORP, le niveau de mousse est plus important dans le premier verre que dans les verres suivants. Pour limiter la formation de mousse dans le premier verre, nous vous conseillons de verser 2 centimètres de mousse dans un verre, puis de le nettoyer avant de reprendre le remplissage.

Pour les autres verres, maintenez la poignée en position basse jusqu'à remplissage du verre.

IMPORTANT : Si vous tirez sur la poignée lentement, vous générerez un excès de mousse. Vous pouvez consulter tous les éléments sur le service d'une bière parfaite sur le site www.labierepression.fr

3 - NETTOYAGE

NETTOYAGE APRÈS L'UTILISATION QUOTIDIENNE

Nettoyez le plateau récolte-gouttes après chaque utilisation.

! Remarque : le plateau récolte-gouttes **(I)** peut être lavé à l'eau chaude et avec un détergent doux **(17)** et ne doit pas être lavé au lave-vaisselle.

! Attention ! N'utilisez jamais de détergents agressifs, comme le vinaigre, les acides, les solvants ou l'essence.

NETTOYAGE LORS DE L'INSTALLATION D'UN NOUVEAU TORP.

Nettoyez le robinet de service de toutes les traces de bière qui se seraient accumulées.

Le mécanisme du robinet doit être nettoyé à l'aide d'un chiffon humide et d'un détergent doux **(18)**.

Retirez le TORP vide de la chambre de réfrigération en exerçant une pression sur la partie avant pour pouvoir retirer la partie arrière **(19)**.

! Attention ! N'essayez pas de nettoyer le mécanisme avec des objets durs et/ou pointus.

Nettoyez la chambre de réfrigération de l'appareil à l'aide d'un chiffon doux et sec **(20)**.

4 - DEPANNAGE

PROBLÈME	CAUSE	SOLUTION
L'appareil ne s'allume pas.	L'appareil n'est pas connecté au réseau électrique.	Connectez l'appareil au réseau électrique et mettez-le sous tension.
	La carte électronique peut être défectueuse.	Appelez le service consommateur KRUPS.

PROBLÈME	CAUSE	SOLUTION
La partie supérieure de la tête de distribution ne s'insère pas correctement.	La partie supérieure de la tête n'est pas correctement insérée.	Insérez le TORP complètement dans l'appareil.
	L'embout de versage du TORP n'est pas inséré correctement.	Retirez l'embout de versage du TORP de l'appareil et remettez-le en place en suivant les instructions de la section «Préparez THE SUB COMPACT».
La porte de l'appareil ne se ferme pas.	Le TORP n'est pas inséré complètement.	Insérez le TORP complètement.
La bière ne coule pas.	THE SUB COMPACT est éteint.	Mettez l'appareil sous tension.
	Le TORP est vide.	Remplacez le TORP.
	Il n'y a pas de TORP à l'intérieur de la machine.	Installez le TORP à l'intérieur de la machine.
	La poignée de service de l'appareil n'est pas correctement installée/positionnée.	Installez/positionnez la poignée de service correctement.
	Il n'y a pas assez de pression dans le TORP.	Ouvrez la porte, retirez le TORP et appuyez sur le détecteur du TORP à l'avant de la chambre de réfrigération. 1 la pompe se met en marche et nous vous recommandons alors de mettre un nouveau TORP en service. 2 la pompe ne se met pas en fonctionnement et il est possible que la pompe soit défectueuse. Appelez le service consommateur KRUPS.
La bière est trop chaude.	L'appareil n'est pas connecté au réseau électrique.	Connectez et mettez sous tension.
	La porte n'est pas correctement fermée.	Verrouillez la porte correctement.
	Le système de refroidissement est défectueux.	Appelez le service consommateur KRUPS.

PROBLÈME	CAUSE	SOLUTION
Il y a formation de glace à l'intérieur de la chambre de réfrigération.	La température ambiante est inférieure à 12°C.	Mettez l'appareil dans un environnement adapté.
	L'appareil a fonctionné trop longtemps à vide.	Enlevez le surplus de glace avec une éponge chaude et installez un TORP dans la chambre de réfrigération.
	La régulation de température peut être défectueuse.	Appelez le service consommateur KRUPS.
Il y a trop de mousse dans le verre.	La bière n'est pas assez fraîche.	Attendez que l'indicateur de température devienne vert, puis servez la bière.
	La poignée de service a été actionnée trop lentement.	Tirez la poignée de service rapidement jusqu'à la butée.

5 – ELIMINATION



Participons à la protection de l'environnement !

❗ Votre appareil contient de nombreux matériaux valorisables ou recyclables.

➡ Confiez celui-ci dans un point de collecte ou à défaut dans un centre de service agréé pour que son traitement soit effectué.

- Il faut rendre inutilisables les appareils qui ne sont plus en fonction.
- Il faut débrancher la fiche de la prise et couper le câble électrique.
- Il faut amener les appareils hors d'usage dans un centre de récolte pour l'élimination des composants spéciaux utilisés dans la construction de la machine.
- Le « module TEM » (ou cellule de Peltier) doit être éliminé selon les normes en vigueur dans le pays d'utilisation de la machine.

CONTENTS

	PAGE
SAFETY INSTRUCTIONS	15
DESCRIPTION	17
TECHNICAL CHARACTERISTICS	17
PREPARING THE SUB COMPACT®	18
Installation	
Temperature indicator	
Noise	
SERVING THE BEER	18
Preparing THE TORP®	
Cooling THE TORP	
Installing THE TORP in THE SUB COMPACT	
Preparing the glass	
Serving the beer	
CLEANING	20
TROUBLESHOOTING	20
DISPOSAL	22

THE SUB COMPACT

THE SUB COMPACT®: a system that cools, preserves and serves beer from THE TORP.

THE TORP®: a container with 2 litres of beer.

THE SUB COMPACT can only be used with THE TORP and vice versa.

IMPORTANT: To assure optimal performance of the appliance and good quality of beer: always leave THE SUB COMPACT switched on when THE TORP is inside.

If you switch THE SUB COMPACT off with THE TORP inside, it will not cool THE TORP anymore, neither will it keep THE TORP under pressure.

SAFETY RULES

- Read the instructions for use carefully before using your appliance for the first time and keep them: improper use will release the manufacturer from any liability.
- This appliance is not intended for use by persons (including children) with reduced physical, sensory or mental capabilities, or lack of experience and knowledge, unless they have been given supervision or instruction concerning use of the appliance by a person responsible for their safety.
- Children must be supervised to ensure that they do not play with the appliance.
- Your appliance is intended for domestic use only, inside the house and at an altitude of less than 2000 m.
- It is not intended to be used in the following applications, and the guarantee will not apply for:
 - Staff kitchen areas in stores, offices and other working environments;
 - Farms and client use of hotels, motels and other residential environments;
 - Bed and breakfast type environments.
 - Restaurants and other similar venues, except where retail sales are involved.
- Do not store explosive substances such as aerosol cans with a flammable propellant in this appliance.
- If the power cord is damaged, do not use the appliance. The power cord must necessarily be replaced by the manufacturer, by its after-sales service or by similarly qualified persons in order to avoid all risks.
- This appliance can be used by children over 8 years old and by persons with reduced physical, sensory or mental capacities, or lacking experience or knowledge, only if they are properly supervised or if they have received instructions as to how to use of appliance safely and they understand the implicit risks.
- Children must not play with the appliance.
- Children should not clean or perform maintenance procedures on the appliance unless they are supervised by a responsible adult.
- Only connect the appliance to a mains voltage supply that coincides with the voltage indicated on the sign plate of your appliance. The connection to an incorrect supply voltage will invalidate

the guarantee and could be dangerous.

- This product has been designed for domestic use only. Any commercial use, inappropriate use or failure to comply with the instructions, the manufacturer accepts no responsibility and the guarantee will not apply. Only use compatible TORP.
- Do not store anything else than a TORP in the appliance.
- Always use the appliance on a flat, stable, heat-resistant surface which is protected from heat sources or water splashes. In order to protect people against fire, electric shocks and injuries, avoid immersing the power cord or plug in water or any other liquid.
- Never unplug the appliance with wet hands. In case of an emergency, unplug the the appliance immediately.
- Do not use the appliance without a drip tray.
- After using the appliance, empty and clean the drip tray on a daily basis.
- Unplug the appliance from the mains whenever you are not using it.
- Unplug the appliance from the socket before cleaning it. Never clean the appliance with wet utensils and do not soak it in liquid.
- Never use detergents to clean the appliance. Clean the appliance using only soft sponges and brushes.
- In case of a prolonged period without use (vacations, storage, etc.), unplug, empty and clean the appliance.
- Any functioning, cleaning or maintenance which is outside the limits of normal use should only be carried out by local authorised service centres. Do not disassemble the appliance or place any objects in any of its openings.
- The use of accessories not recommended by the manufacturer could cause fires, electric shocks or injuries.
- Do not let the power cord hang from the edge of a table or work top, nor come into contact with hot surfaces or sharp edges.
- Do not let the power cord hang (to avoid the risk of stumbling).
- Never touch the power cord with wet hands.
- Do not place the appliance on a gas or electric stove, nor near such heat sources, nor inside a hot oven.
- Remove the plug from the socket. Do not unplug the plug by pulling on the cable.
- In case you need to use the appliance with an extension cord, respect the corresponding load recommendations for the extension.
- If the wall outlet does not correspond to the appliance plug, have the plug replaced by the after-sales service or by similarly qualified persons in order to avoid all risks.
- THE TORP is made of recyclable materials. Contact the local authorities for more information on recycling programs. Your appliance contains materials that can be recovered or recycled.

IMPORTANT: Always leave the THE SUB COMPACT on if you have a TORP inside.

DESCRIPTION

THE SUB COMPACT®

- A** THE SUB COMPACT
- B** Cooling chamber
- C** Door
- D** Door handle
- E** TORP detector
- F** Tap handle
- G** Upper part of the dispensing head
- H** Tap

- I** Drip tray
- J** Temperature indicator
- K** Power cable

THE TORP®

- L** THE TORP
- M** Cap
- N** Tube
- O** Connector
- P** Tube spout

TECHNICAL CHARACTERISTICS

Voltage rating	See plate under appliance
Power rating	See plate under appliance
Insulation class	II
Cooling class	N
Dimensions (l x h x d) in mm	452.5x190x383.3 (open door and no drip tray)
Weight	4.45 kg
Power cord length	0.9 m
Operating conditions	80% relative humidity min: 12 °C, max: 32 °C
Safety mechanisms	Pressure switch in air circuit Thermal protection Electrical protection (fuses)

The manufacturer reserves the right to make modifications to the appliance. Machine compliant with European Directive 89/336/EEC (Legislative decree 476 of 04/12/1992) on electromagnetic compatibility.

1 – PREPARING THE SUB COMPACT

INSTALLATION

THE SUB COMPACT should be used indoors at a room temperature of between 12°C and 32°C.

The original packaging has been designed to protect the appliance. We recommend that you keep it for future transport.

Take THE SUB COMPACT out of its packaging, along with the drip tray and the tap handle, and place them on a flat, dry surface that is clean and large enough **(1-2)**.

Do not install THE SUB COMPACT near heat sources or in places that are directly exposed to sunlight.

Install the drip tray to the front of the appliance.

Plug THE SUB COMPACT into an appropriate socket **(3)**. Check that the red temperature indicator lights up.

Tip: We recommend connecting THE SUB COMPACT to the power supply at least one hour before installing a TORP.

TEMPERATURE INDICATOR

Red: THE SUB COMPACT is connected to the power supply. The cooling process is in progress.

Green: the beer is at optimum temperature and ready to serve.

NOISE

THE SUB COMPACT is fitted with a cooling system that regulates the temperature of THE TORP. It is usual for this technology to generate some sound, particularly during the cooling phase.

THE SUB COMPACT is also fitted with a pump to keep THE TORP under pressure. During use, the pump will start up automatically, generating a sound that will stop after a few seconds.

2 – SERVING THE BEER

PREPARING THE TORP

IMPORTANT: before inserting a TORP into THE SUB COMPACT, check the Use By Date indicated on the side of THE TORP. Do not use THE TORP if it has passed this date.

To reduce the cooling time, we recommend storing THE TORP in the refrigerator for a few hours before use. See the instructions on THE TORP.

Tip: we recommend always keeping a spare TORP in the refrigerator. In this way, you will always have a chilled TORP available.

Do not store THE TORP at a temperature of more than 32° C or at temperatures below zero, and do not expose it to direct sunlight. Do not shake or drop it.

COOLING THE TORP

For an optimum temperature, only serve the beer when the temperature indicator has changed to green.

In THE SUB COMPACT: cooling of the beer to a temperature of 2°C inside THE SUB COMPACT takes around 12 hours if THE TORP and the appliance are at room temperature (22°C).

In the refrigerator: this time may be reduced by several hours if THE TORP has been stored in the refrigerator the day before.

The temperature of the beer in THE TORP has a direct impact on the level of foam: the beer should be served sufficiently cold, when the temperature indicator is green.

IMPORTANT: never store a TORP in the freezer as this could cause leakage due to freezing of the beer.

INSTALLING THE TORP IN THE SUB COMPACT

Remove THE TORP cover (4). The tube is housed inside the cover; remove it. Place the tube connector in the opening of THE TORP until you hear a click. THE TORP (5) is now ready to use. You can place it in THE SUB COMPACT by following these steps (6):

- Open the appliance door completely (7-8).
- Remove the upper part of the dispensing head (9).
- Insert THE TORP into the refrigeration chamber by exerting pressure on the rear part in order to insert the front part. Thread the tap tube and insert the pouring end of the tube in the service tap (10).
- Replace the upper part of the dispensing head (11).
- Re-close the door of THE SUB COMPACT (12).

THE TORP is correctly installed, the temperature indicator is red marking the start of the cooling phase. When it is green, the beer is ready to be served (13).

Upon installation of THE TORP, THE SUB COMPACT verifies the pressure inside THE TORP and activates the pump each time the pressure is insufficient.

IMPORTANT: do not unload a TORP until it is completely empty. A TORP that has been unloaded from THE SUB COMPACT is depressurized. Therefore, the beer quality is no longer guaranteed.

PREPARING THE GLASS

To pour the perfect beer, it is essential to use a clean cold glass. Rinse your glass in fresh, cold water before serving the beer.

This prevents the liquid warming up in the glass as well as the formation of too much foam. We recommend you use the special glasses available at www.the-sub.com.

SERVING THE BEER

- Incline your glass at an angle of 45° with respect to the tap.
- Pull the handle quickly forward as far as it will go. Then gradually straighten the glass as it fills (14-15-16).

When broaching a TORP, there is more foam in the first glass than in the following glasses. To limit the formation of foam in the first glass, we recommend pouring 2 centimeters of foam, then clean this glass and restart pouring the beer.

For the other glasses, hold the tap handle in forward position until the glass is filled.

IMPORTANT: If you pull the handle too slowly you will generate extra foam.

You can consult all the information about serving the perfect beer at www.the-sub.com.

3 - CLEANING

CLEANING AFTER DAILY USE

Clean the drip tray after each use.

! Note: The drip tray (**1**) can be washed with hot water and a mild detergent (**17**) and must not be washed in the dishwasher.

! Warning! Never use harsh detergents, such as vinegar, acids, solvents or petrol.

CLEANING DURING INSTALLATION OF A NEW TORP

Clean away all traces of beer that have built up on the tap.

The tap mechanism should be cleaned with a damp cloth and some mild detergent (**18**).

Remove the empty TORP from the refrigeration chamber by pressing on the front part to remove the rear part (**19**).

! Warning! Do not attempt to clean the mechanism with hard and/or sharp objects.

Clean the cooling chamber of THE SUB COMPACT using a soft dry cloth (**20**).

4 - TROUBLESHOOTING

Problem	Possible causes	Remedies
THE SUB COMPACTT does not turn on.	THE SUB COMPACT is not connected to the mains power supply.	Connect THE SUB COMPACT to the power supply.
	The electronic board may be defective.	Contact the KRUPS customer service.
The upper part of the dispensing head does not fit correctly.	The upper part of the head is not correctly inserted.	Remove the tube spout from THE SUB COMPACT and fit it again following chapter «Installing THE TORP in THE SUB COMPACT»
You can not close the door of THE SUB COMPACT.	THE TORP is not inserted completely.	Insert THE TORP in THE SUB COMPACT completely.

Problem	Possible causes	Remedies
No beer is being dispensed.	THE SUB COMPACT has been switched off.	Connect the appliance to the power supply.
	THE TORP is empty.	Replace THE TORP with a new one.
	There is no TORP inside THE SUB COMPACT.	Install a TORP inside THE SUB COMPACT.
	THE SUB COMPACT tap handle is not correctly installed/positioned.	Install/position the tap correctly.
	There is not enough pressure in THE TORP.	<p>Open the door, remove THE TORP and press THE TORP detector at the front of the refrigeration chamber.</p> <p>1 If the pump is working: it means there is a problem with THE TORP. Install a new TORP in THE SUB COMPACT.</p> <p>2 If the pump is not working: it may be defective. Contact the KRUPS customer service.</p>
THE SUB COMPACT is dispensing warm beer.	THE SUB COMPACT is not connected to the mains power supply.	Connect THE SUB COMPACT to the power supply.
	The door was not closed correctly.	Close the door correctly.
	The cooling system is defective.	Contact the KRUPS customer service.
There is ice in the cooling chamber.	The room temperature is below 12°C.	Install THE SUB COMPACT in an adapted environment.
	THE SUB COMPACT has been working too long with no TORP inside.	Remove the ice with a warm sponge and load a TORP inside the chamber.
	The temperature regulation may be defective.	Contact the KRUPS customer service.
There is too much foam.	The beer is not cold enough.	Wait until the temperature indicator changes to green and then serve the beer.
	The tap handle was pulled too slowly during the service.	Pull the handle quickly forward as far as it will go.

5 – DISPOSAL



Let's play our part in protecting the environment!

① Your appliance contains numerous materials that can be recovered or recycled.

➡ Take it to a collection point or an approved service centre for processing.

- Appliances that are no longer working should be rendered unusable.
- The plug should be disconnected from the socket and the power cord should be cut.
- Appliances that are no longer in use should be taken to a collection centre for disposal of the special components used in the manufacture of the appliance.
- The «TEM module» (or Peltier cell) must be disposed of in accordance with the standards in force in the country of use of the machine.

	SEITE
SICHERHEITSHINWEISE	24
BESCHREIBUNG	26
TECHNISCHE DATEN	26
THE SUB COMPACT VORBEREITEN	27
Aufbau	
Temperaturanzeige	
Geräusche	
THE TORP VORBEREITEN UND BIER ZAPFEN	27
THE TORP® vorbereiten	
THE TORP kühlen	
THE TORP in THE SUB COMPACT einführen Gläser	
Gläser vorbereiten	
Bier zapfen	
REINIGUNG	29
FEHLERBEHEBUNG	29
ENTSORGUNG	31

THE SUB COMPACT UND THE TORP

THE SUB COMPACT® : Der THE SUB COMPACT ist eine Zapfanlage mit Kühlfach für einen THE TORP.

THE TORP® : Der THE TORP ist ein Behälter mit 2 Liter Bier.

Der THE SUB COMPACT kann nur zusammen mit einem THE TORP verwendet werden und umgekehrt.

HINWEIS: Wenn sich ein THE TORP im THE SUB COMPACT befindet, lassen Sie das Gerät für eine optimale Leistung und eine gute Qualität des Bieres stets eingeschaltet.

Sollten Sie den THE SUB COMPACT ausschalten, wird der THE TORP weder gekühlt noch unter Druck gehalten.

SICHERHEITSHINWEISE

- Lesen Sie vor dem ersten Gebrauch Ihres Gerätes aufmerksam die Bedienungsanleitung und bewahren Sie diese auf: Eine unsachgemäße Benutzung befreit den Hersteller von sämtlichen Gewährleistungspflichten.
- Dieses Gerät ist nicht für die Verwendung durch Personen vorgesehen (Kinder eingeschlossen), die verminderte körperliche, geistige oder sensorische Fähigkeiten haben oder nicht über ausreichende Erfahrung und Kenntnisse verfügen, außer sie haben von einer Person, die für ihre Sicherheit verantwortlich ist, Anweisungen für den Gebrauch des Gerätes erhalten oder werden von dieser beaufsichtigt.
- Kinder müssen beaufsichtigt werden, um sicherzustellen, dass sie nicht mit dem Gerät spielen.
- Ihr Gerät ist nur für den Privatgebrauch, den Gebrauch im Haus und einer Höhe unter 2.000 m vorgesehen.
- Nicht vorgesehen ist ein Einsatz in den folgenden Bereichen, der einen Verlust der Garantieansprüche bedeutet:
 - Mitarbeiterküchen in Geschäften, Büros und anderen Arbeitsumgebungen;
 - Hotels, Motels, Bauernhöfe und andere Unterkünfte, in denen sich Gäste selbst bedienen können;
 - Hotels garni und vergleichbare Unterkünfte;
 - Restaurants und vergleichbare Orte, sofern kein Einzelhandel betrieben wird.
- Bewahren Sie in dem Gerät keine explosiven Substanzen wie beispielsweise Spraydosen mit entzündbaren Gasen auf.
- Benutzen Sie das Gerät nicht, wenn das Stromkabel beschädigt ist. Ein beschädigtes Stromkabel muss unbedingt vom Hersteller, dem Kundendienst oder einer vergleichbar qualifizierten Person ausgetauscht werden, um alle Risiken zu vermeiden.
- Das Gerät darf von Kindern ab 8 Jahren und Personen, die verminderte körperliche, geistige oder sensorische Fähigkeiten haben oder nicht über ausreichende Erfahrung und Kenntnisse verfügen, nur verwendet werden, wenn sie angemessen beaufsichtigt werden oder Anweisungen für den sicheren Gebrauch des Gerätes erhalten haben und die damit verbundenen Risiken

verstehen.

- Kindern dürfen nicht mit dem Gerät spielen.
- Kinder dürfen das Gerät weder reinigen noch Wartungseingriffe durchführen, sofern sie nicht von einem verantwortungsbewussten Erwachsenen beaufsichtigt werden.
- Schließen Sie das Gerät nur an ein Stromnetz an, dessen Spannung mit der Angabe auf dem Typenschild am Gerät übereinstimmt. Der Anschluss an eine falsche Netzspannung könnte gefährlich sein. Zugleich bedeutet er den Verlust der Garantieansprüche.
- Durch eine unangemessene Verwendung oder die Nichtbeachtung der Anweisungen verliert die Herstellergarantie ihre Gültigkeit. Verwenden Sie nur kompatible THE TORP.
- Bewahren Sie in dem Gerät keine anderen Gegenstände als einen THE TORP auf.
- Das Gerät stets auf ebenen, stabilen und hitzebeständigen Flächen, die vor Wärmequellen und Wasserspritzern geschützt sind, verwenden. Zum Schutz vor Bränden, elektrischen Schlägen und Verletzungen das Stromkabel oder den Stecker niemals in Wasser oder eine andere Flüssigkeit eintauchen.
- Den Stecker niemals mit nassen Händen aus der Steckdose ziehen. In Notfällen den Stecker sofort aus der Steckdose ziehen.
- Benutzen Sie das Gerät nicht ohne Abtropfblech.
- Entleeren und reinigen Sie täglich das Abtropfblech nach dem Gebrauch.
- Wann immer das Gerät nicht benutzt wird, Stecker aus der Steckdose ziehen.
- Ziehen Sie vor der Reinigung den Stecker des Gerätes aus der Steckdose. Reinigen Sie das Gerät niemals mit feuchten Utensilien und tauchen Sie es nicht in eine Flüssigkeit.
- Das Gerät niemals mit Reinigungsmitteln säubern. Das Gerät nur mit weichen Schwämmen und Bürsten reinigen.
- Wird das Gerät über längere Zeit nicht genutzt (Urlaub, Lagerung usw.), Stecker aus der Steckdose ziehen, THE TORP herausnehmen und Anlage reinigen.
- Betrieb, Reinigung oder Wartung außerhalb der normalen Verwendung ist Mitarbeitern der zugelassenen Kundendienststelle vor Ort vorbehalten. Das Gerät nicht auseinanderbauen und keine Gegenstände in seinem Inneren platzieren.
- Die Verwendung von Zubehör wird nicht empfohlen, da sie Brände, elektrische Schlägen und Verletzungen verursachen könnte.
- Stromkabel nicht vom Tisch oder der Arbeitsfläche herunterhängen oder in Kontakt mit heißen Oberflächen oder scharfen Kanten kommen lassen.
- Stromkabel zur Vermeidung einer Stolpergefahr nicht herunterhängen lassen.
- Stromkabel niemals mit feuchten Händen anfassen.
- Das Gerät niemals auf einen Gas- oder Elektroherd, in die Nähe einer solchen Wärmequelle oder in einen heißen Ofen stellen.
- Entfernen Sie den Stecker aus der Steckdose. Ziehen Sie nicht am Kabel, um den Stecker von der Steckdose zu trennen.
- Bei Verwendung eines Verlängerungskabels dessen Spannungsempfehlung beachten.
- Wenn der Stecker nicht für die Wandsteckdose geeignet ist, lassen Sie ihn zur Vermeidung jedes Risikos vom Kundendienst oder einer vergleichbar qualifizierten Person austauschen.
- Der TORP ist aus recycelbaren Materialien gefertigt. Setzen Sie sich mit den örtlichen Behörden in Verbindung, um Informationen über die Verwertung zu erhalten. Ihr Gerät enthält verschiedene rückgewinnbare oder recycelfähige Materialien.

HINWEIS: Den THE SUB COMPACT immer eingeschaltet lassen, wenn sich in seinem Kühlfach ein THE TORP befindet.

BESCHREIBUNG

THE SUB COMPACT®

- A THE SUB COMPACT
- B Kühlfach
- C Klappe
- D Griff
- E Sensor des TORP
- F Hebel des Zapfhahns
- G Oberteil des Dosierkopfes
- H Zapfhahn

- I Abtropfblech
- J Temperaturanzeige
- K Stromkabel

THE TORP®

- L THE TORP
- M Deckel
- N Schlauch
- O Verbindungsstück
- P Schlauchauslauf

TECHNISCHE DATEN

Spannung	Siehe Schild am Boden der Zapfanlage
Nennleistung	Siehe Schild am Boden der Zapfanlage
Schutzklasse	II
Kühlklasse	N
Maße (L x H x B) in mm	452,5 x 190 x 383,3 (geöffnete Klappe und ohne Abtropfgitter)
Gewicht	4.45 kg
Länge Stromkabel	0.9 m
Betriebsbedingungen	80% relative Luftfeuchtigkeit Mindesttemperatur: 12 °C, Höchsttemperatur: 32 °C
Sicherheitsvorrichtungen	Druckschalter im Luftkreislauf Thermische Schutzvorrichtung Elektrische Schutzvorrichtung (Sicherungen)

Der Hersteller behält sich das Recht vor, Änderungen am Gerät vorzunehmen. Gerät gemäß EU-Richtlinie 89/336/EWG (Gesetzesdekret Nr. 476 vom 4.12.1992) über elektromagnetische Verträglichkeit.

1 - THE SUB COMPACT VORBEREITEN

AUFBAU

Den SUB COMPACT in Räumen mit einer Umgebungstemperatur zwischen 12°C und 32°C verwenden. Die Originalverpackung wurde zum Schutz der Zapfanlage entworfen. Es wird empfohlen, sie für zukünftige Transporte aufzubewahren.

Den SUB COMPACT, das Abtropfblech und den Griff des Zapfhebels aus der Verpackung nehmen und auf eine saubere und ausreichend große, ebene, trockene Oberfläche stellen bzw. legen (1-2).

Den SUB COMPACT nicht in der Nähe einer Wärmequelle aufstellen oder einer direkten Sonneneinstrahlung aussetzen.

Das Abtropfblech vor dem Gerät installieren.

THE SUB COMPACT mit einer geeigneten Steckdose verbinden (3). Überprüfen, ob Temperaturanzeige aufleuchtet.

Tipp: Es wird empfohlen, den SUB COMPACT mindestens eine Stunde vor dem Einführen eines TORP einzuschalten.

TEMPERATURANZEIGE

Rot: Der SUB COMPACT ist an die Stromversorgung angeschlossen. Die Temperatur im Kühlfach beginnt zu sinken.

Grün: Das Bier hat eine optimale Temperatur und kann gezapft werden.

GERÄUSCHE

Der SUB COMPACT verfügt über ein Kühlsystem, das die Temperatur des eingeführten THE TORP reguliert. Dieses System erzeugt insbesondere in der Abkühlphase Geräusche. Der SUB COMPACT ist zudem mit einer Pumpe ausgestattet, die den THE TORP unter Druck hält. Beim Gebrauch der Zapfanlage startet diese Pumpe automatisch und erzeugt für wenige Sekunden Geräusche.

2 – THE TORP VORBEREITEN UND BIER ZAPFEN

THE TORP VORBEREITEN

HINWEIS: Vor dem Einführen eines THE TORP das an der Seite angegebene Verfallsdatum überprüfen. Verwenden Sie keinen THE TORP mit abgelaufenem Verfallsdatum.

Es wird empfohlen, den THE TORP vor der Verwendung einige Stunden in den Kühlschrank zu legen, um die Abkühlphase im SUB COMPACT zu verkürzen. Siehe Anweisungen auf dem THE TORP.

Tipp: Bewahren Sie im Kühlschrank einen zweiten TORP als Ersatz auf. Auf diese Weise ist immer ein kühler TORP verfügbar.

Den THE TORP nicht bei Temperaturen über 32 °C oder unter 0 °C lagern und keiner direkten Sonneneinstrahlung aussetzen. Den THE TORP weder schütteln noch fallen lassen.

THE TORP ABKÜHLEN

Zapfen Sie das Bier erst, wenn die Temperaturanzeige grün leuchtet und die optimale Kühlung erreicht ist.

Im SUB COMPACT: Bei einer Umgebungstemperatur von 22 °C benötigt das Bier ungefähr 12 Stunden, um auf eine Temperatur von 2 °C abzukühlen.

Im Kühlschranks: Diese Abkühlphase kann verkürzt werden, indem der THE TORP einen Tag vorher in den Kühlschrank gelegt wird.

Die Schaumbildung hängt unmittelbar von der Temperatur im THE TORP ab. Das Bier sollte daher erst gezapft werden, wenn die Temperaturanzeige grün aufleuchtet.

HINWEIS: Den THE TORP niemals im Gefrierschrank aufbewahren, da er durch das gefrierende Bier undicht werden könnte.

THE TORP IN SUB COMPACT EINFÜHREN

Den Deckel des TORP (4) entfernen. Den im Deckel befestigten Schlauch herausnehmen. Das Verbindungsstück in die Öffnung des THE TORP drücken, bis ein Klick zu vernehmen ist. Der THE TORP ist jetzt einsatzbereit (5). Den THE TORP wie folgt in den SUB COMPACT einführen (6):

- Die Klappe des Gerätes ganz öffnen (7-8).
- Das Oberteil des Dosierkopfes entfernen (9).
- Den TORP in das Kühlfach einführen, indem Sie Druck auf den hinteren Bereich ausüben, um den vorderen Bereich einführen zu können. Den Schlauch durch den Zapfhahn ziehen und den Schlauchauslauf in den Zapfhahn stecken (10).
- Das Oberteil des Dosierkopfes wieder an seinen Platz setzen (11).
- Die Klappe des THE SUB COMPACT (12) wieder schließen.

Der THE TORP ist jetzt richtig eingeführt. Die Temperaturanzeige leuchtet rot auf und weist auf den Beginn der Abkühlphase hin. Sobald die Anzeige grün aufleuchtet, kann das Bier gezapft werden (13).

Nach dem Einsetzen des TORP prüft THE SUB COMPACT den Druck im TORP und aktiviert jedes Mal die Pumpe, wenn der Druck nicht ausreichend ist.

HINWEIS: Den THE TORP erst aus dem SUB COMPACT herausziehen, wenn er leer ist, da bei diesem Vorgang der Druck im THE TORP herabgesetzt wird und die Bierqualität nicht mehr gewährleistet ist.

GLÄSER VORBEREITEN

Für ein perfekt gezapftes Bier muss das Glas sauber und kalt sein. Spülen Sie daher vor dem Zapfen das Glas mit kaltem Wasser aus.

Dadurch bildet sich nicht zu viel Schaum und das Bier bleibt schön kalt.

Wir empfehlen, die speziellen Gläser zu verwenden, die auf der Website www.the-sub.com erhältlich sind.

BIER ZAPFEN

- Halten Sie das Glas in einem 45°-Winkel zum Zapfhahn.
- Ziehen Sie den Hebel zügig bis zum Anschlag. Beim Füllen das Glas langsam senkrecht aufrichten (14-15-16).

Wenn ein neues THE TORP das erste Mal angezapft wird, entsteht beim ersten Glas mehr Schaum als bei den folgenden Gläsern. Um das Entstehen von zu viel Schaum im ersten Glas zu verhindern, wird empfohlen, dieses zuerst mit 2 Zentimeter Schaum aufzufüllen, es

anschließend auszuspülen und dann erneut Bier mit Bier aufzufüllen.
Bei den folgenden Gläsern den Griff des Zapfhahns nach vorne ziehen, bis das Glas gefüllt ist.

HINWEIS: Wenn Sie den Hebel zu langsam ziehen, bildet sich zusätzlicher Schaum.
Weitere Informationen über ein perfekt gezapftes Bier finden Sie auf www.the-sub.com.

3 - REINIGUNG

REINIGUNG NACH TÄGLICHER NUTZUNG

Das Abtropfblech nach jedem Gebrauch reinigen.

! Anmerkung: Das Abtropfblech (I) kann mit heißem Wasser und einem milden Reinigungsmittel (17) abgewaschen werden. Es darf nicht in der Geschirrspülmaschine gereinigt werden.

! Warnung! Verwenden Sie niemals scharfe Reinigungsmittel wie Essig, Säuren, Lösungsmittel oder Benzin.

REINIGUNG VOR DEM EINFÜHREN EINES NEUEN THE TORP

Bierspuren am Zapfhahn abwischen.

Der Zapfhahn sollte mit einem feuchten Tuch und einem milden Reinigungsmittel gereinigt werden (18).

Den leeren TORP aus dem Kühlfach entfernen, indem Sie Druck auf den vorderen Bereich ausüben, um den hinteren Bereich entfernen zu können (19).

! Warnung! Reinigen Sie die Vorrichtung nicht mit einem harten oder scharfen Gegenstand.

Das Kühlfach des SUB mit einem weichen, trockenen Tuch säubern (20).

4 - FEHLERBEHEBUNG

Problem	Mögliche Ursachen	Abhilfe
THE SUB COMPACT schaltet sich nicht ein.	THE SUB COMPACT ist nicht an Stromversorgung angeschlossen.	THE SUB COMPACT an Stromversorgung anschließen.
	Unter Umständen ist die Leiterplatte beschädigt.	Kontaktieren Sie den Kundenservice von KRUPS.
Das Oberteil des Dosierkopfes ist nicht korrekt eingeführt.	Das Oberteil des Dosierkopfes ist nicht korrekt eingeführt.	Ziehen Sie den Schlauchauslauf aus dem Zapfhahn und setzen Sie ihn gemäß Abschnitt „THE TORP in THE SUB COMPACT einführen“ erneut ein.
Klappe des THE SUB COMPACT lässt sich nicht schließen.	Flasche ist nicht vollständig eingeführt.	Führen Sie den THE TORP vollständig in den THE SUB COMPACT ein.

Problem	Mögliche Ursachen	Abhilfe
Aus dem Zapfhahn fließt kein Bier.	Der THE SUB COMPACT wurde ausgeschaltet.	THE SUB COMPACT an Stromversorgung anschließen.
	Der THE TORP ist leer.	THE TORP austauschen.
	Im THE SUB COMPACT befindet sich kein TORP.	THE TORP in THE SUB COMPACT einführen.
	Der Griff des Zapfhahns ist nicht einwandfrei montiert bzw. positioniert.	Zapfhahn richtig montieren bzw. positionieren.
	Druck im THE TORP ist nicht ausreichend.	Klappe öffnen, TORP entfernen und auf den TORP-Sensor an der Vorderseite des Kühlfachs drücken. 1 Pumpe funktioniert: Es besteht ein Problem mit dem THE TORP. Führen Sie einen neuen THE TORP in den THE SUB COMPACT ein. 2 Pumpe funktioniert nicht: Unter Umständen ist sie defekt. Kontaktieren Sie den Kundenservice von KRUPS.
Aus dem THE SUB COMPACT fließt warmes Bier.	THE SUB COMPACT ist nicht an Stromversorgung angeschlossen.	THE SUB COMPACT an Stromversorgung anschließen.
	Die Klappe war nicht richtig verschlossen.	Schließen Sie die Klappe richtig.
	Das Kühlsystem ist defekt.	Kontaktieren Sie den Kundenservice von KRUPS.
Im Kühlfach hat sich Eis gebildet.	Die Umgebungstemperatur liegt unter 12 °C.	THE SUB COMPACT in Raum mit geeigneter Temperatur aufstellen.
	THE SUB COMPACT war zu lange ohne THE TORP im Kühlfach eingeschaltet.	Eis mit warmem Schwamm entfernen und THE TORP in Kühlfach einführen.
	Temperaturregelung ist unter Umständen defekt.	Kontaktieren Sie den Kundenservice von KRUPS.
Es bildet sich zu viel Schaum.	Das Bier ist nicht kalt genug.	Abwarten, bis Temperaturanzeige grün aufleuchtet und Bier zapfen.
	Der Griff des Zapfhahns wurde zu langsam nach vorne gezogen.	Hebel zügig bis zum Anschlag ziehen.

5 – ENTSORGUNG



Leisten Sie Ihren Beitrag zum Umweltschutz!

① Ihr Gerät enthält zahlreiche rückgewinnbare oder recycelfähige Materialien.

➔ Bringen Sie es zur Entsorgung zu einer Abfallsammelstelle oder einer zugelassenen Kundendienststelle.

- Geräte, die nicht mehr funktionieren, sollten unbrauchbar gemacht werden.
- Ziehen Sie den Stecker aus der Steckdose und schneiden Sie das Stromkabel ab.
- Bringen Sie Altgeräte zu einer Abfallsammelstelle, damit die einzelnen Komponenten des Gerätes sachgerecht entsorgt werden.
- Das „TEM-Modul“ (oder Peltier-Kühlelement) muss gemäß den geltenden Vorschriften in dem Land, in dem das Gerät benutzt wird, entsorgt werden.

INHOUD

	PAGINA
VEILIGHEIDSINSTRUCTIES	33
BESCHRIJVING	35
TECHNISCHE EIGENSCHAPPEN	35
VOORBEREIDING VAN THE SUB COMPACT®	36
Installatie	
Temperatuurindicator	
Ruis	
BIER SERVEREN	36
Vorbereiding van THE TORP®	
THE TORP koelen	
THE TORP in THE SUB COMPACT installeren	
Vorbereiding van het glas	
Bier serveren	
REINIGING	38
STORINGSHANDLEIDING	38
RECYCLING	40

THE SUB COMPACT

THE SUB COMPACT® : een systeem dat het bier van THE TORP koelt, bewaart en serveert.

THE TORP® : een navulling met 2 liter bier.

THE SUB COMPACT kan alleen gebruikt worden met THE TORP en vice versa.

OPMERKING: om optimale prestaties van het apparaat en een goede kwaliteit van het bier te verzekeren: laat altijd THE SUB COMPACT ingeschakeld als THE TORP binnenin is.

Als u THE SUB COMPACT uitschakelt met THE TORP binnenin, zal THE TORP niet meer koelen, en niet meer onder druk gehouden worden.

VEILIGHEIDSVOORSCHRIFTEN

- Lees deze gebruiksaanwijzing aandachtig door voordat u uw apparaat gebruikt en bewaar deze voor latere raadpleging. De fabrikant is niet aansprakelijk voor schade of letsel door verkeerd gebruik.
- Dit apparaat mag niet gebruikt worden door personen (met inbegrip van kinderen) met beperkte lichamelijke, sensorische of verstandelijke vermogen, of met gebrek aan specifieke kennis of ervaring, tenzij ze van tevoren instructies hebben ontvangen betreffende het gebruik van dit apparaat door een persoon die verantwoordelijk is voor hun veiligheid.
- Kinderen moeten in de gaten gehouden worden om te garanderen dat ze het apparaat niet als speelgoed gebruiken.
- Uw apparaat is alleen ontworpen voor huishoudelijk gebruik binnenshuis en op een hoogste lager dan 2000m.
- Het is niet ontworpen om gebruikt te worden in de volgende gevallen die niet door de garantie worden gedekt:
 - In keukens bestemd voor het personeel in een winkel, in een kantoor of in andere professionele omgevingen;
 - In boerderijen en door het gebruik van klanten in hotels, motels en andere overnachtingsgelegenheden;
 - Restaurants en andere soortgelijke locaties, behalve wanneer detailhandel betrokken wordt.
- Bewaar geen explosieve stoffen of spuitbussen met ontvlambare drijfgassen in dit apparaat.
- Als het netsnoer beschadigd is, gebruik het apparaat niet. Het netsnoer kan uitsluitend vervangen worden door de fabrikant of door zijn technische servicedienst of door een persoon met een gelijkwaardige vakbekwaamheid vervangen worden, teneinde ieder gevaar te voorkomen.
- Dit apparaat kan worden gebruikt door kinderen vanaf 8 jaar of door personen met beperkte lichamelijke, sensorische of verstandelijke vermogen, als ze opgeleid zijn of instructies hebben ontvangen betreffende het gebruik van het apparaat op een veilige manier en als ze de risico's kennen.
- Kinderen mogen niet met het apparaat spelen.
- Reiniging en onderhoud van het apparaat mogen niet worden

uitgevoerd door kinderen, tenzij ze onder toezicht staan van een volwassene.

- Sluit het apparaat op het lichtnet aan, die overeenkomt met de spanning zoals aangegeven op het plaatje van uw apparaat. Aansluiten op een verkeerde voedingsspanning zal de garantie laten vervallen en kan het apparaat beschadigen.
- In geval van oneigenlijk gebruik of het niet volgen van de instructies, wordt de fabrieksgarantie nietig verklaard. Gebruik alleen een compatibele TORP.
- Plaats niets anders dan een TORP in het apparaat.
- Gebruik het apparaat op een stevige, stabiele, hittebestendige ondergrond, die beschermd is tegen warmtebronnen of waterspatters. Om mensen te beschermen tegen brand, elektrische schokken en verwondingen, dompel nooit het netsnoer of de stekker onder in water of in een andere vloeistof.
- Raak de stekker nooit met natte handen aan. In geval van nood, schakel onmiddellijk het apparaat uit.
- Gebruik het apparaat niet zonder de lekbak.
- Na elk gebruik van het apparaat, leeg en reinig de lekbak.
- Haal de stekker uit het stopcontact wanneer het apparaat niet in gebruik is.
- Haal de stekker uit het stopcontact voordat u het apparaat schoonmaakt. Maak het apparaat nooit schoon met een vochtig voorwerp en dompel het niet in water.
- Gebruik GEEN reinigingsmiddelen om het apparaat schoon te maken. Maak het apparaat alleen met zachte sponzen en borstels schoon.
- In geval van een langdurige periode zonder het apparaat te gebruiken (vakanties, opberging, enz), haal de stekker uit het stopcontact, reinig en maak het apparaat leeg.
- Elke werking, reiniging of onderhoud buiten de grenzen van het normale gebruik, moet worden voorbehouden aan het personeel bij het lokale service center. Probeer het apparaat niet zelf te demonteren en plaats er geen voorwerpen in één van de openingen.
- Het gebruik van accessoires die niet door de fabricant worden aanbevolen kan brand, elektrische schokken en verwondingen bij personen veroorzaken.
- Laat het snoer niet over de rand van een tafel of werkblad hangen, en laat het niet met hete oppervlakken en scherpe randen in aanraking komen.
- Laat het snoer niet hangen (om struikelen te voorkomen)
- Raak het snoer nooit met natte handen aan.
- Zet het apparaat niet op een gas-of elektrisch fornuis, of in de buurt van dergelijke warmtebronnen of in een hete oven.
- Haal de stekker uit het stopcontact. Ontkoppel het apparaat niet van de voeding door aan het snoer te trekken.
- In het geval dat u het apparaat met een verlengsnoer moet gebruiken, moet u voldoen aan de bijbehorende aanbevelingen betreffende de extensie.
- Indien het stopcontact en de stekker van het apparaat niet overeenkomen, dient de stekker te worden vervangen door een servicedienst of door vakkundig personeel, om alle risico's te vermijden.
- De TORP is gemaakt van recyclebare materialen. Neem voor meer informatie over recyclingprogramma contact op met de plaatselijke autoriteiten. Uw apparaat bevat materialen die gerecycleerd kunnen worden.

OPMERKING: Laat altijd de THE SUB COMPACT op ON, als er een TORP in zit.

BESCHRIJVING

THE SUB COMPACT®

- A** THE SUB COMPACT
- B** Koelkamer
- C** Deur
- D** Deurhandvat
- E** TORP detector
- F** Taphendel
- G** Bovenste deel van de verdeelkop
- H** Tapkraan

- I** Lekbak
- J** Temperatuurindicator
- K** Stroomsnoer

THE TORP®

- L** THE TORP
- M** Dop
- N** Slang
- O** Verbinding
- P** Uitstroomtuit

TECHNISCHE EIGENSCHAPPEN

Elektrische spanning	Zie plaatje onder het apparaat
Stroom vermogen	Zie plaatje onder het apparaat
Isolatieklasse	II
Koelklasse	N
Afmetingen (l x h x d) in mm	452,5x190x383,3 (deur open en zonder lekbak)
Gewicht	4,5 kg
Lengte voedingskabel	0.9 m
Omgevingstemperatuur	80% relatieve vochtigheid min: 12 °C, max: 32 °C
Veiligheidsmechanismen	Drukschakelaar in luchtcircuit Thermische beveiliging Elektrische beveiliging

De fabrikant behoudt zich het recht voor ten allen tijde wijzigingen aan het apparaat aan te brengen. Machine voldoet aan de volgende Europese richtlijnen: 89/336/EEC (Wetgevend decreet 476 van 04/12/1992) betreffende elektromagnetische compatibiliteit.

1 - VOORBEREIDING VAN THE SUB COMPACT

INSTALLATIE

THE SUB COMPACT dient binnen te worden gebruikt bij een omgevingstemperatuur tussen 12°C en 32°C. De originele verpakking is speciaal ontworpen en gemaakt om het apparaat te beschermen. Wij raden u aan het voor eventueel toekomstig vervoer te bewaren.

Neem THE SUB COMPACT uit de verpakking, samen met de lekbak en de taphendel, en plaats ze op een vlakke, droge ondergrond dat schoon en groot genoeg is **(1-2)**.

Installeer THE SUB COMPACT niet in de buurt van warmtebronnen of op plaatsen die aan direct zonlicht zijn blootgesteld .

Monteer de lekbak aan de voorkant van het apparaat.

Steek de stekker van de THE SUB COMPACT in een geaard stopcontact **(3)**. Controleer of de rode temperatuurindicator oplicht.

Tip: wij raden u aan om THE SUB COMPACT minstens één uur aan te zetten, voordat u THE TORP installeert.

TEMPERATUURINDICATOR

Rood: THE SUB COMPACT is aangesloten op de voeding. Het koelproces wordt uitgevoerd.
Groen: het bier is bij optimale temperatuur en is klaar om te worden geserveerd.

RUIS

THE SUB COMPACT is voorzien van een koelsysteem dat de temperatuur van THE TORP regelt. Het is gebruikelijk dat het apparaat hierbij geluid maakt, vooral tijdens de afkoelfase. THE SUB COMPACT is ook voorzien van een pomp om THE TORP onder druk te houden. Tijdens het gebruik, zal de pomp automatisch opstarten. Het zal een geluid maken dat na enkele seconden stopt.

2 – BIER SERVEREN

VOORBEREIDING VAN THE TORP

OPMERKING: voordat u een TORP in THE SUB COMPACT installeert, controleert u de uiterste gebruiksdatum vermeld op de zijkant van THE TORP. THE TORP niet gebruiken als de datum verstreken is.

Om de afkoeltijd te verminderen, raden wij u aan THE TORP in de koelkast te plaatsen een paar uur voor het gebruik. Zie de instructies op THE TORP.

Tip: wij raden altijd aan om een reserve THE TORP in de koelkast te houden. Op deze manier heeft u altijd een gekoelde TORP beschikbaar.

Bewaar geen TORP bij een temperatuur hoger dan 32°C of bij een temperatuur lager dan nul graden, en stel niet aan direct zonlicht bloot. Niet schudden of laten vallen.

THE TORP KOELEN

Voor een optimale temperatuur, serveer het bier wanneer de temperatuurindicator groen oplicht.

In THE SUB COMPACT: bij een temperatuur van 2°C in THE SUB COMPACT, duurt het ongeveer 12 uur om het bier te koelen, als THE TORP en het apparaat op kamertemperatuur (22°C) zijn.

In de koelkast: de koeltijd kan verminderd worden met een aantal uur als THE TORP opgeslagen is in de koelkast de dag voor gebruik.

De temperatuur van het bier in THE TORP heeft een directe invloed op de hoeveelheid schuim: het bier moet koud genoeg worden geserveerd, wanneer de temperatuurindicator groen kleurt.

OPMERKING: een TORP mag nooit in de vriezer gekoeld worden, dit kan lekkage veroorzaken door het bevriezen van bier.

THE TORP IN THE SUB COMPACT INSTALLEREN

Verwijder de deksel van de TORP (4). De slang zit in het deksel; verwijder het. Plaats de buisverbinding in de opening van THE TORP totdat u klik hoort. THE TORP (5) is nu klaar voor gebruik. U kunt het in THE SUB COMPACT installeren door de volgende stappen uit te voeren (6):

- Doe de deur van het apparaat volledig open (7-8).
- Verwijder het bovenste deel van de verdeelkop (9).
- Om de TORP te installeren, oefen druk uit op het achterste deel zodat u het voorste deel in de koelkamer kunt stoppen. Schuif de slang van de tap en plaats de uitstroomtuit in de tapkraan (10).
- Breng het bovenste deel van de verdeelkop opnieuw op de juiste plaats aan (11).
- Doe de deur van de THE SUB COMPACT dicht (12).

THE TORP is correct geïnstalleerd, de temperatuurindicator kleurt rood en markeert het begin van de afkoelfase. Als het groen oplicht, is het bier klaar om te worden geserveerd (13).

Zodra de TORP is aangebracht, controleert THE SUB COMPACT de druk in de TORP en telkens wanneer de druk onvoldoende is, activeert het de pomp.

BELANGRIJK: maak THE TORP niet los totdat deze helemaal leeg is. Een TORP uit THE SUB COMPACT is drukloos. Daardoor is de kwaliteit van het bier niet gegarandeerd.

VOORBEREIDING VAN HET GLAS

Om het perfecte glas bier te serveren, is het essentieel een koud en schoon glas te gebruiken. Spoel je glas met koud water voor het bier te serveren.

Dit voorkomt opwarming van de vloeistof in het glas, alsook de vorming van teveel schuim.

Wij raden u aan om speciale glazen te gebruiken, te vinden op www.the-sub.com.

BIER SERVEREN

- Houd het glas schuin onder een hoek van 45°C ten opzichte van de tap.
- Trek de hendel naar voren en als het bijna vol zit, houdt u het glas recht (14-15-16).

Wanneer u een TORP opent, is er meer schuim in het eerste glas. Om schuimvorming in het eerste glas te beperken, raden wij aan om 2 centimeter schuim in te schenken, dan reinig dit glas en giet de bier opnieuw.

Voor de overige glazen, houdt de hendel naar voren totdat het glas gevuld is.

OPMERKING: Als u de hendel te langzaam naar voren trekt zult u extra schuim krijgen. U kunt alle informatie over hoe u een perfect biertje kunt serveren vinden op www.the-sub.com.

3 - REINIGING

REINIGING NA DAGELIJKS GEBRUIK

Maak de lekbak schoon na elk gebruik.

! Opmerking: de lekbak (**I**) kan in heet water met een licht schoonmaakmiddel gereinigd worden (**17**) en mag niet in de vaatwasser gereinigd worden.

! Waarschuwing! Gebruik GEEN agressieve reinigingsmiddelen, zoals azijn, zuren, oplosmiddelen of benzine.

REINIGING TIJDENS DE INSTALLATIE VAN EEN NIEUWE TORP.

Reinig alle sporen van bier op de tap.

Het kraanmechanisme moet worden schoongemaakt met een vochtige doek en met wat mild schoonmaakmiddel (**18**).

Om de lege TORP te verwijderen, oefen druk uit op het voorste deel zodat u het achterste deel uit de koelkamer kunt verwijderen (**19**).

! Waarschuwing! Het mechanisme niet reinigen met harde en/of scherpe voorwerpen.

Reinig de koelkamer van THE SUB COMPACT met een zachte, droge doek (**20**).

4 - STORINGSHANDLEIDING

Probleem	Mogelijke oorzaken	Oplossingen
THE SUB COMPACT gaat niet aan.	THE SUB COMPACT is niet aangesloten op de stroom.	Sluit THE SUB COMPACT aan op de elektrische voeding.
	De elektronische scherm kan een defect hebben.	Neem contact op met de klantenservice van KRUPS.
Het bovenste deel van de verdeelkop kan niet juist worden aangebracht.	Het bovenste deel van de kop is niet juist aangebracht.	Haal de uitstroomtuit van THE SUB COMPACT, plaats het terug en volg het hoofdstuk: «THE TORP in THE SUB COMPACT installeren».
U kunt de deur van THE SUB COMPACT niet sluiten.	THE TORP was niet volledig geplaatst.	Plaats THE TORP volledig in THE SUB COMPACT.

Probleem	Mogelijke oorzaken	Oplossingen
Er komt geen bier uit.	THE SUB COMPACT is uitgeschakeld.	Sluit het apparaat aan op de voeding.
	THE TORP is leeg.	Vervang THE TORP door een nieuwe.
	Er bevindt zich geen THE TORP in THE SUB COMPACT.	Installeer een TORP in THE SUB COMPACT.
	De taphendel is niet correct geïnstalleerd / geplaatst.	Installeer/plaats de kraan correct.
	Er is niet genoeg druk in THE TORP.	Open de deur, verwijder de TORP en druk op de TORP detector aan de voorkant van de koelkamer. 1 Als de pomp werkt: er is een probleem met THE TORP. Installeer een nieuwe TORP in THE SUB COMPACT. 2 Als de pomp niet werkt: het heeft een defect. Neem contact op met de klantenservice van KRUPS.
THE SUB COMPACT tapt warm bier.	THE SUB COMPACT is niet aangesloten op de stroomvoorziening.	Sluit THE SUB COMPACT aan op de stroomvoorziening.
	De deur was niet goed gesloten.	Sluit de deur goed.
	Het koelsysteem heeft een defect.	Neem contact op met de klantenservice van KRUPS.
Er zit ijs in de koelkamer.	De kamertemperatuur is lager dan 12°C.	Zet THE SUB COMPACT in een geschikte omgeving.
	THE SUB COMPACT heeft te lang gewerkt zonder een TORP binnenin.	Verwijder het ijs met een warme spons en plaats een TORP in de kamer.
	De temperatuurregeling kan defecten hebben.	Neem contact op met de klantenservice van KRUPS.
Er is te veel schuim.	Het bier is niet koud genoeg.	Wacht totdat de temperatuur indicator groen wordt en serveer vervolgens het bier.
	De taphendel is te langzaam naar voren getrokken tijdens het tappen.	Trek de hendel snel naar voren.

5 – RECYCLING



Wij spelen onze rol in milieubescherming!

① Uw apparaat bevat talrijke materialen die gerecycleerd kunnen worden.

➔ Breng het naar een verzamelpunt of naar een erkend servicecentrum voor de juiste verwerking hiervan.

- Apparaten die niet meer werken moeten onbruikbaar worden gemaakt.
- De stekker moet worden losgekoppeld van het stopcontact en het snoer moet worden doorgesneden.
- Apparaten die niet meer gebruikt worden moeten naar een verzamelpunt gebracht worden, voor de verwijdering van speciale componenten gebruikt in de productie van het apparaat.
- De “TEM module” (of Peltier cell) dient te worden verwijderd volgens alle bestaande voorschriften in het land waar het apparaat gebruikt wordt.

CONTENIDO

	PÁGINA
INSTRUCCIONES DE SEGURIDAD	42
DESCRIPCIÓN	44
CARACTERÍSTICAS TÉCNICAS	44
PREPARACIÓN DE THE SUB COMPACT®	45
Instalación	
Indicador de temperatura	
Ruido	
TIRADA DE LA CERVEZA	45
Preparación de THE TORP®	
Refrigeración de THE TORP	
Instalación de THE TORP en THE SUB COMPACT	
Preparación del vaso	
Tirada de la cerveza	
LIMPIEZA	47
SOLUCIÓN DE PROBLEMAS	47
ELIMINACIÓN	49

THE SUB COMPACT

THE SUB COMPACT® : sistema que enfría, conserva y sirve la cerveza de THE TORP.

THE TORP® : contenedor con 2 litros de cerveza.

THE SUB COMPACT solo puede utilizarse con THE TORP y viceversa.

IMPORTANTE: Para garantizar un rendimiento óptimo del aparato y una buena calidad de la cerveza: THE SUB COMPACT debe estar siempre conectado cuando THE TORP se encuentre en su interior.

Si apaga THE SUB COMPACT cuando THE TORP se encuentre en su interior, THE TORP dejará de enfriarse y de tener presión.

INSTRUCCIONES DE SEGURIDAD

- Leer atentamente las instrucciones de uso antes de usar el aparato por primera vez y guárdelas: si no lo usa de acuerdo con ellas el fabricante no aceptará responsabilidades.
- La utilización de este aparato no está indicada para personas (niños incluidos) con capacidades físicas, sensoriales o mentales reducidas, o sin la experiencia y los conocimientos necesarios, a menos que se encuentren bajo supervisión o hayan recibido instrucciones sobre la utilización del aparato por parte de la persona responsable de su seguridad.
- Debe vigilarse a los niños para asegurarse de que no juegan con el aparato.
- Su aparato ha sido diseñado sólo para un uso doméstico y en el interior de casa, a una altitud que no supere los 2000m.
- No está indicado para su utilización en los siguientes ámbitos y, por lo tanto, la garantía no será válida en caso de utilización en:
 - zonas de descanso del personal en tiendas, oficinas y otros entornos laborales;
 - zonas de uso de los clientes en hoteles, moteles, casas rurales y otros entornos residenciales;
 - pensiones;
 - restaurantes y otros establecimientos similares, excepto cuando se lleven a cabo ventas.
- No almacene sustancias explosivas en el aparato como, por ejemplo, botes de aerosol con gas propelente inflamable.
- No utilice el aparato en caso de que el cable de alimentación esté dañado. En caso de que el cable de alimentación esté dañado, este deberá ser cambiado por el fabricante, su servicio postventa o una persona con una cualificación similar con el fin de evitar cualquier peligro.
- Este aparato puede ser utilizado por niños mayores de 8 años y por individuos con capacidades físicas, sensoriales o mentales reducidas o carentes de experiencia o conocimiento, siempre que sean adecuadamente supervisados por una persona responsable, hayan recibido instrucción adecuada en relación con el uso seguro del aparato y conozcan adecuadamente los posibles riesgos que entraña su uso.

- Los niños no deben jugar con el aparato.
- Los niños no deben limpiar el aparato ni llevar a cabo tareas de mantenimiento en este a menos que sean supervisados por un adulto responsable.
- Conecte el aparato únicamente a una red eléctrica cuyo voltaje coincida con el voltaje indicado en la placa de datos del aparato. La conexión del aparato a una fuente de alimentación inadecuada anulará la garantía y podría dar lugar a una situación peligrosa.
- En caso de uso inapropiado o de que no se hayan seguido las instrucciones, la garantía del fabricante quedará anulada. Utilice únicamente un THE TORP compatible.
- Únicamente almacene un THE TORP en el dispositivo.
- Utilice el aparato en una superficie plana, estable y resistente al calor lejos de salpicaduras de agua y de otras fuentes de calor. Para evitar posibles incendios, descargas eléctricas y heridas, no sumerja el cable de alimentación ni el enchufe en agua ni en ningún otro líquido.
- Nunca desconecte el aparato con las manos mojadas. En caso de emergencia, desconecte el aparato inmediatamente.
- No utilice el aparato sin bandeja colectora de gotas.
- Después de usar la unidad, vacíela y limpie la bandeja de goteo a diario.
- Desconecte el aparato de la red eléctrica siempre que no lo esté utilizando.
- Desenchufe el aparato de la toma de corriente antes de limpiarlo. No limpie nunca el aparato con utensilios mojados ni lo sumerja en ningún líquido.
- No utilice detergentes para limpiar el aparato. Limpie el aparato utilizando únicamente una esponja y un cepillo suave.
- En caso de que no se vaya a utilizar el aparato en un largo periodo de tiempo (vacaciones, almacenamiento, etc.), desenchúfelo, vacíelo y límpielo.
- Toda operación, limpieza o tarea de mantenimiento que vaya más allá de los límites de la utilización normal debe reservarse para el personal del centro de servicio autorizado local. No desmonte el aparato ni coloque objetos en ninguna de sus aberturas.
- El uso de accesorios que no sean los recomendados por el fabricante puede causar incendios, descargas eléctricas o heridas.
- Evite que el cable de alimentación quede colgando del borde de la mesa o la superficie de trabajo, así como que entre en contacto con superficies calientes o bordes afilados.
- Evite que el cable de alimentación quede colgando (para evitar el riesgo de tropezones).
- No toque nunca el cable de alimentación con las manos mojadas.
- No coloque nunca el aparato sobre un fogón a gas o eléctrico, cerca de dichas fuentes de calor, ni dentro de un horno caliente.
- Retire el enchufe de la toma de corriente. No desenchufe el aparato tirando del cable.
- En caso de que necesite utilizar un cable alargador para el aparato, respete las recomendaciones de carga correspondientes del alargador.
- En caso de que la toma no se corresponda con el enchufe del aparato, llévelo a cambiar al centro de servicio de postventa o a una persona cualificada para ello para evitar riesgos.
- El THE TORP está hecho de materiales reciclables. Pongase en contacto con las autoridades locales para obtener más información sobre los programas de reciclaje. Su aparato contiene materiales recuperables o reciclables.

IMPORTANTE: Deje siempre THE SUB COMPACT encendido si tiene un THE TORP en el interior.

DESCRIPCIÓN

THE SUB COMPACT®

- A THE SUB COMPACT
- B Cámara de refrigeración
- C Puerta
- D Manecilla de la puerta
- E Sensor de THE TORP
- F Tirador del grifo
- G Parte superior del cabezal de distribución
- H Grifo

- I Bandeja colectora de gotas
- J Indicador de temperatura
- K Cable de alimentación

THE TORP®

- N THE TORP
- O Tapa
- P Tubo
- Q Conector
- R Boca del tubo

CARACTERÍSTICAS TÉCNICAS

Tensión límite	Véase la placa ubicada en la parte inferior del aparato
Potencia nominal	Véase la placa ubicada en la parte inferior del aparato
Clase de aislamiento	II
Clase de refrigeración	N
Dimensiones (l x a x p) en mm	452,5x190x383,3 (puerta abierta y sin el colector de gotas)
Peso	4.45 kg
Longitud del cable de alimentación	0.9 m
Condiciones de funcionamiento	80% de humedad relativa mín.: 12 °C, máx.: 32 °C
Mecanismos de seguridad	Interruptor de presión en el circuito del aire Protección térmica Protección eléctrica (fusibles)

El fabricante se reserva el derecho a hacer modificaciones en el aparato. Esta máquina es compatible con la Directiva Europea 89/336/EEC (Decreto legislativo 476 de 04/12/1992) sobre compatibilidad electromagnética.

1 - PREPARACIÓN DE THE SUB COMPACT

INSTALACIÓN

THE SUB COMPACT debe utilizarse en interiores a una temperatura ambiente de entre 12 °C y 32 °C. El embalaje original se ha diseñado para proteger el aparato. Es recomendable que lo guarde y lo utilice para transportar el aparato en el futuro.

Retire el embalaje de THE SUB COMPACT, de la bandeja de goteo y del tirador del grifo, y colóquelos en una superficie plana, seca, limpia y que tenga un tamaño adecuado (1-2). No instale THE SUB COMPACT cerca de fuentes de calor o en lugares expuestos a la luz solar directa.

Instale la bandeja colectora de gotas delante del aparato.

Enchufe THE SUB COMPACT a una toma de corriente adecuada (3). Compruebe que se enciende el indicador rojo de temperatura.

Consejo: Es recomendable conectar THE SUB COMPACT a la red eléctrica al menos una hora antes de instalar un THE TORP.

INDICADOR DE TEMPERATURA

Rojo: THE SUB COMPACT está conectado a la red eléctrica y se está llevando a cabo el proceso de enfriamiento.

Verde: la cerveza se encuentra a una temperatura ideal y está lista para el consumo.

RUIDO

THE SUB COMPACT está equipado con un sistema de refrigeración que regula la temperatura de THE TORP. Es normal que esta tecnología genere cierto ruido, especialmente durante la fase de enfriamiento. THE SUB COMPACT también está equipado con una bomba que mantiene THE TORP a presión. Durante el uso, la bomba se pondrá en funcionamiento automáticamente y emitirá un sonido que se detendrá al cabo de unos segundos.

2 – TIRADA DE LA CERVEZA

PREPARACIÓN DE THE TORP

IMPORTANTE: antes de introducir un THE TORP en THE SUB COMPACT, compruebe la fecha de caducidad que se indica en el lateral de THE TORP. No utilice un THE TORP si ha pasado esta fecha.

Para reducir el tiempo de refrigeración, recomendamos guardar THE TORP en la nevera durante unas horas antes de su uso. Véanse la instrucciones en THE TORP.

Consejo: es recomendable guardar siempre un THE TORP de repuesto en la nevera. De este modo, siempre dispondrá de un THE TORP frío.

No guarde THE TORP a una temperatura superior a 32 °C o inferior a 0 °C, y no lo exponga a la luz solar directa. No lo agite ni permita que reciba golpes.

REFRIGERACIÓN DE THE TORP

Para obtener una temperatura ideal, sirva la cerveza únicamente cuando el indicador de temperatura haya pasado a estar verde.

En THE SUB COMPACT: para que la cerveza alcance una temperatura de 2°C en THE SUB COMPACT se necesitan aproximadamente 12 horas si THE TORP y el aparato se encuentran a temperatura ambiente (22 °C).

En la nevera: este tiempo puede reducirse varias horas si THE TORP se guarda en la nevera el día anterior.

La temperatura de la cerveza de THE TORP guarda una relación directa con el nivel de espuma: la cerveza debe servirse fría, es decir, cuando el indicador de temperatura esté verde.

IMPORTANTE: no guarde nunca un THE TORP en el congelador, ya que podrían producirse fugas debido a la congelación de la cerveza.

INSTALACIÓN DE THE TORP EN THE SUB COMPACT

Retire la tapa de THE TORP (4). El tubo se encuentra dentro de la cubierta; extráigalo. Coloque el conector del tubo en la abertura de THE TORP y presione ligeramente hasta que oiga un clic. THE TORP (5) está listo para su utilización. Puede introducirlo en THE SUB COMPACT siguiendo los pasos que se indican a continuación (6):

- Abra por completo la puerta del aparato (7-8).
- Retire la parte superior del cabezal de distribución (9).
- Introduzca THE TORP en la cámara refrigeradora ejerciendo presión sobre la parte posterior para poder introducir la parte delantera. Encaje el tubo del grifo e introduzca el embudo de vertido del tubo en el grifo de servicio (10).
- Volver a instalar la parte superior del cabezal de distribución (11).
- Vuelva a cerrar la puerta de THE SUB COMPACT (12).

Cuando THE TORP está instalado correctamente, el indicador de temperatura pasa a estar rojo, lo que indica que se ha iniciado la fase de refrigeración. Cuando el indicador está verde, la cerveza está lista para el consumo (13).

En el momento de instalar el THE TORP, THE SUB COMPACT comprueba la presión en el interior de THE TORP y activa la bomba siempre que la presión es insuficiente.

IMPORTANTE: no extraiga un THE TORP hasta que esté completamente vacío. Al extraerlo de THE SUB COMPACT, THE TORP se despresuriza. En consecuencia, ya no se puede garantizar la calidad de la cerveza.

PREPARACIÓN DEL VASO

Para tirar una cerveza perfecta, es indispensable utilizar un vaso limpio y frío. Aclare el vaso con agua fría antes de servir la cerveza.

Esto evita que el líquido se caliente en el vaso, así como la excesiva formación de espuma. Es recomendable utilizar los vasos especiales que puede encontrar en www.the-sub.com.

TIRADA DE LA CERVEZA

- Incline el vaso con un ángulo de 45° con respecto al grifo.
- Tire rápidamente del tirador hasta el final de su recorrido. A continuación, vaya enderezando el vaso a medida que se va llenando (14-15-16).

Al empezar un THE TORP nuevo, se forma más espuma en el primer vaso que en los siguientes. Para limitar la formación de espuma en el primer vaso, es recomendable tirar 2 centímetros de espuma, luego limpiar el vaso y volver a tirar la cerveza.

Para los otros vasos, mantenga el tirador pulsado hacia adelante hasta que el vaso esté lleno.

IMPORTANTE: Si tira del tirador muy lentamente, generará demasiada espuma. Puede consultar toda la información sobre cómo servir la cerveza perfecta en www.the-sub.com.

3 - LIMPIEZA

LIMPIEZA TRAS EL USO DIARIO

Limpe la bandeja colectora de gotas después de cada uso.

! Observación: La bandeja colectora de gotas **(1)** puede lavarse con agua caliente y un detergente suave **(17)** pero no puede ponerse en el lavavajillas.

! Advertencia: nunca utilice detergentes potentes como, por ejemplo, vinagre, ácidos, disolventes o gasolina.

LIMPIEZA PARA LA INSTALACIÓN DE UN THE TORP NUEVO

Limpe todos los restos de cerveza que se hayan acumulado en el grifo.

El mecanismo del grifo debe limpiarse con un trapo húmedo y detergente suave **(18)**.

Retire THE TORP vacío de la cámara refrigeradora ejerciendo presión sobre la parte delantera para poder retirar la parte posterior **(19)**.

! Advertencia: no intente limpiar el mecanismo con objetos duros y/o afilados.

Limpe la cámara de refrigeración de THE SUB COMPACT con un trapo suave seco **(20)**.

4 - RESOLUCIÓN DE PROBLEMAS

Problema	Posibles causas	Solución
THE SUB COMPACT no se enciende.	THE SUB COMPACT no está conectado a la red eléctrica.	Conecte THE SUB COMPACT a la red eléctrica.
	Es posible que la placa electrónica esté defectuosa.	Póngase en contacto con el servicio de atención al cliente de KRUPS.
La parte superior del cabezal de distribución no se introduce correctamente.	La parte superior del cabezal no está introducida correctamente.	Extraiga la boca del tubo de THE SUB COMPACT e insértela de nuevo siguiendo las instrucciones que se proporcionan en la sección «Instalación de THE TORP en THE SUB COMPACT».
No se puede cerrar la puerta de THE SUB COMPACT.	La botella no está completamente introducida.	Inserte THE TORP en THE SUB COMPACT completamente.

Problema	Posibles causas	Solución
No se puede tirar cerveza.	THE SUB COMPACT está apagado.	Conecte el aparato a la red eléctrica.
	THE TORP está vacío.	Cambie THE TORP por uno nuevo.
	THE SUB COMPACT no contiene ningún THE TORP.	Introduzca un THE TORP en THE SUB COMPACT.
	El tirador del grifo de THE SUB COMPACT no está instalado/ posicionado correctamente.	Instale/posicione el tirador del grifo correctamente.
	No hay suficiente presión en THE TORP.	Abra la puerta, retire THE TORP y pulse el sensor de THE TORP en la parte delantera de la cámara refrigeradora. 1 Si la bomba funciona: significa que hay un problema con THE TORP. Instale un THE TORP nuevo en THE SUB COMPACT. 2 Si la bomba no funciona: es posible que sea defectuosa. Póngase en contacto con el servicio de atención al cliente de KRUPS.
THE SUB COMPACT tira cerveza caliente.	THE SUB COMPACT no está conectado a la red eléctrica.	Conecte THE SUB COMPACT a la red eléctrica.
	La puerta no está bien cerrada.	Cierre bien la puerta.
	El sistema de refrigeración está defectuoso.	Póngase en contacto con el servicio de atención al cliente de KRUPS.
Hay hielo en la cámara de refrigeración.	La temperatura ambiente es inferior a 12 °C.	Instale THE SUB COMPACT en un entorno adaptado.
	THE SUB COMPACT ha estado en funcionamiento durante demasiado tiempo sin ningún THE TORP en su interior.	Retire el hielo con una esponja caliente e introduzca un THE TORP en el interior de la cámara.
	Es posible que el sistema de regulación de la temperatura esté defectuoso.	Póngase en contacto con el servicio de atención al cliente de KRUPS.
Se forma demasiada espuma.	La cerveza no está suficientemente fría.	Espere a que el indicador de temperatura pase a ser verde y, a continuación, tire la cerveza.
	Se tiró del tirador del grifo demasiado despacio al servir la cerveza.	Tire rápidamente del tirador hasta el final de su recorrido.

5 – ELIMINACIÓN



Nos gustaría contribuir a cuidar el medio ambiente.

① Su aparato contiene materiales recuperables o reciclables.

➡ Llévelo a un punto de recogida o en un centro de servicio autorizado para que pueda ser procesado.

- Los aparatos que ya no funcionan deben inhabilitarse para el uso.
- Se debe desconectar el enchufe de la toma y cortar el cable de alimentación.
- Los aparatos que ya no se utilizan deben llevarse a un punto de recogida para la eliminación de los componentes especiales que se utilizan en la fabricación del aparato.
- El “módulo TEM” (o célula Peltier) debe eliminarse dependiendo de la normativa vigente en el país donde se use la máquina.

ÍNDICE

	PÁGINA
INSTRUÇÕES DE SEGURANÇA	51
DESCRIÇÃO	53
CARACTERÍSTICAS TÉCNICAS	53
PREPARAR O THE SUB COMPACT®	54
Instalação	
Indicador de temperatura	
Ruído	
SERVIR A CERVEJA	54
Preparar o THE TORP®	
Arrefecer o THE TORP	
Instalar o THE TORP no THE SUB COMPACT	
Preparar o copo	
Servir a cerveja	
LIMPEZA	56
RESOLUÇÃO DE PROBLEMAS	56
ELIMINAÇÃO	58

THE SUB COMPACT

THE SUB COMPACT® : sistema que arrefece, conserva e serve cerveja do THE TORP.

THE TORP® : recipiente com 2 litros de cerveja.

Apenas é possível utilizar o THE SUB COMPACT com o THE TORP e vice-versa.

IMPORTANTE: Para garantir excelente desempenho do aparelho e a boa qualidade da cerveja: deixe sempre o THE SUB COMPACT ligado quando o THE TORP estiver no interior deste.

Se desligar o THE SUB COMPACT com o THE TORP no interior, este deixa de arrefecer e de pressurizar THE TORP.

REGRAS DE SEGURANÇA

- Leia com atenção o manual de utilização antes da primeira utilização do seu aparelho, e guarde-o para futuras utilizações: O fabricante não se responsabiliza por uma utilização que não esteja em conformidade com o manual.
- Este aparelho não foi concebido para ser utilizado por pessoas (incluindo crianças) cujas capacidades físicas, sensoriais ou mentais se encontram reduzidas, ou por pessoas com falta de experiência ou conhecimento, a não ser que tenham sido devidamente acompanhadas e instruídas sobre a correcta utilização do aparelho, pela pessoa responsável pela sua segurança.
- É importante vigiar as crianças por forma a garantir que as mesmas não brinquem com o aparelho.
- O seu aparelho destina-se apenas a uma utilização doméstica no interior de casa e a uma altitude inferior a 2000m.
- Não se destina às seguintes aplicações e a garantia não se aplica a:
 - Áreas de cozinhas para os funcionários nas lojas, escritórios e outros ambientes de trabalho;
 - Quintas e utilização por parte de clientes em hotéis, motéis e outros ambientes residenciais;
 - Ambientes do tipo “alojamento e pequeno-almoço”.
 - Restaurantes e locais semelhantes, excepto nos casos que envolvam vendas a retalho.
- Não armazene substâncias explosivas, como latas de aerossol, com um propulsor inflamável deste aparelho.
- Se o cabo de alimentação se encontrar de alguma forma danificado, não utilize o aparelho. O cabo de alimentação deve ser obrigatoriamente substituído pelo fabricante, por um Serviço de Assistência Técnica autorizado ou por técnicos igualmente qualificados para evitar qualquer situação de risco para o utilizador.
- O aparelho pode ser utilizado por crianças com mais de 8 anos de idade e por pessoas com capacidades físicas, sensoriais e mentais reduzidas ou falta de experiência e conhecimentos, se tiverem recebido supervisão ou instruções relativamente ao uso do aparelho com segurança e compreendam os perigos envolvidos. As crianças não podem brincar com o aparelho. A limpeza e manutenção a realizar pelo utilizador não podem ser efectuadas por crianças, a menos que estas tenham mais de 8 anos e sejam supervisionadas. Mantenha o aparelho e o respectivo cabo de alimentação fora do

alcance de crianças com menos de 8 anos de idade.

- As crianças não devem brincar com o aparelho.
- As crianças não devem limpar nem realizar procedimentos de manutenção ao aparelho, excepto se forem supervisionadas por um adulto responsável.
- Ligue apenas o aparelho a uma fonte de alimentação que corresponda à tensão indicada na placa sinalética do aparelho. A ligação a uma fonte de alimentação com tensão errada invalida a garantia e pode ser perigosa.
- Em caso de utilização inadequada ou incumprimento das instruções, a garantia do fabricante é considerada nula. Utilize apenas TORP compatíveis.
- Armazene apenas um TORP no aparelho.
- Utilize sempre o aparelho numa superfície plana, estável e resistente ao calor, protegida de outras fontes de calor ou salpicos de água. Para proteger as pessoas de incêndio, choque eléctrico e ferimentos, não mergulhar o cabo de alimentação ou a ficha em água ou em qualquer outro líquido.
- Nunca desligue o aparelho com mãos molhadas. Em caso de emergência, desligue imediatamente o aparelho.
- Não utilize o aparelho sem a gaveta de recolha dos pingos.
- Após a utilização do aparelho, esvazie e lave a gaveta de recolha dos pingos diariamente.
- Desligue o aparelho da corrente quando não o utilizar.
- Desligue o aparelho da corrente antes de efetuar qualquer limpeza. Nunca limpe o aparelho com utensílios húmidos, nem o coloque dentro de qualquer líquido.
- Nunca utilize detergentes para limpar o aparelho. Limpe o aparelho utilizando apenas esponjas e escovas macias.
- Em caso de período prolongado sem utilização (férias, armazenamento, etc.), desligue, esvazie e limpe o aparelho.
- Qualquer actividade de utilização, limpeza ou manutenção fora dos limites do uso normal deve ser realizada por um Serviço de Assistência Técnica autorizado. Não desmonte o aparelho nem coloque quaisquer objectos em nenhuma abertura.
- A utilização de acessórios não recomendados pelo fabricante poderia provocar um incêndio, choque eléctrico ou ferimentos.
- Não deixe o cabo de alimentação suspenso na extremidade de uma mesa ou bancada, nem entrar em contacto com superfícies quentes ou extremidades afiadas.
- Não deixe o cabo de alimentação suspenso (para evitar o risco de tropeçar).
- Nunca toque no cabo de alimentação com as mãos molhadas.
- Não coloque o aparelho no interior de um forno quente, sobre um fogão eléctrico ou a gás, nem próximo destas fontes de calor.
- Retire a ficha da tomada. Nunca retire a ficha puxando pelo cabo de alimentação.
- Se necessitar de utilizar o aparelho com uma extensão, respeite as recomendações de carga correspondentes da extensão.
- Se a tomada não for compatível com a ficha do aparelho, solicite a substituição da ficha junto de um Serviço de Assistência Técnica autorizado ou de técnicos qualificados, para evitar quaisquer riscos.
- O TORP é composto por materiais recicláveis. Contacte as autoridades locais para obter mais informações acerca de programas de reciclagem. O aparelho contém materiais que podem ser recuperados ou reciclados.

IMPORTANTE: Deixe sempre o THE SUB COMPACT ligado se existir um TORP no interior.

DESCRIÇÃO

THE SUB COMPACT®

- A THE SUB COMPACT
- B Câmara de arrefecimento
- C Porta
- D Pega da porta
- E Detetor do TORP
- F Pega da torneira
- G Parte superior da cabeça de distribuição
- H Torneira

- I Gaveta de recolha de pingos
- J Indicador da temperatura
- K Cabo de alimentação

THE TORP®

- L THE TORP
- M Tampa
- N Tubo
- O Conector
- P Bico do tubo

CARACTERÍSTICAS TÉCNICAS

Tensão nominal	Ver placa sob aparelho
Potência nominal	Ver placa sob aparelho
Classe de isolamento	II
Classe de arrefecimento	N
Dimensões (c x a x p) em mm	452,5x190x383,3 (porta aberta e sem a gaveta de recolha de pingos)
Peso	4.45 kg
Comprimento do cabo de alimentação	0.9 m
Condições de funcionamento	80% de humidade relativa mín: 12 °C, máx: 32 °C
Mecanismos de segurança	Interruptor de pressão no circuito de ar Protecção térmica Protecção eléctrica (fusíveis)

O fabricante reserva-se o direito de realizar alterações no aparelho. Aparelho conforme a Directiva Europeia 89/336/EEC (decreto legislativo 476 de 04/12/1992) sobre compatibilidade electromagnética.

1 - PREPARAR O THE SUB COMPACT

INSTALAÇÃO

O THE SUB COMPACT deve ser utilizado no interior de casa, a uma temperatura ambiente entre 12°C e 32°C. A embalagem original foi concebida para proteger o aparelho. Recomendamos que a conserve para transporte futuro.

Retire o THE SUB COMPACT da embalagem, em conjunto com o tabuleiro colector e a pega da torneira, colocando-os sobre uma superfície plana, seca, limpa e suficientemente grande (1-2).

Não instale o THE SUB COMPACT próximo de fontes de calor ou em locais directamente expostos à luz solar.

Instale a gaveta de recolha de pingos à frente do aparelho.

Ligue o THE SUB COMPACT numa tomada adequada (3). Verifique se o indicador de temperatura vermelho se acende.

Sugestão: Recomendamos que ligue o THE SUB COMPACT à fonte de alimentação pelo menos uma hora antes de instalar um TORP.

INDICADOR DE TEMPERATURA

Vermelho: THE SUB COMPACT está ligado à fonte de alimentação. O processo de arrefecimento está em curso.

Verde: a cerveja está a uma temperatura excelente e pronta a servir.

RUÍDO

O THE SUB COMPACT está equipado com o sistema de arrefecimento que regula a temperatura do THE TORP. Esta tecnologia normalmente gera algum ruído, sobretudo durante a fase de arrefecimento. O THE SUB COMPACT também está equipado com uma bomba, para manter o THE TORP sob pressão. Durante a utilização, a bomba arranca automaticamente, gerando um ruído que cessa após alguns segundos.

2 – SERVIR A CERVEJA

PREPARAR O THE TORP

IMPORTANTE: antes de inserir um TORP no THE SUB COMPACT, verifique a Data de Validade indicada na parte lateral do THE TORP. Não utilize o THE TORP após a data de validade.

Para reduzir o tempo de arrefecimento, recomendamos que armazene o THE TORP no frigorífico durante algumas horas antes da utilização. Consulte as instruções no THE TORP.

Sugestão: recomendamos que mantenha sempre um TORP sobressalente no frigorífico. Desta forma, terá sempre disponível um TORP fresco.

Não guarde o THE TORP a uma temperatura superior a 32 °C nem inferior a zero, nem o exponha a luz solar directa. Não o abane nem deixe cair.

ARREFECER O THE TORP

Para obter uma excelente temperatura, sirva a cerveja apenas quando o indicador de temperatura tiver mudado para verde.

No THE SUB COMPACT: o arrefecimento da cerveja a uma temperatura de 2 °C dentro do THE SUB COMPACT demora cerca de 12 horas, com o THE TORP e o aparelho à temperatura ambiente (22 °C).

No frigorífico: é possível reduzir este tempo em várias horas se o THE TORP tiver sido guardado no frigorífico no dia anterior.

A temperatura da cerveja do THE TORP tem impacto directo sobre o nível de espuma: a cerveja deve ser servida suficientemente fria, quando o indicador de temperatura estiver a verde.

IMPORTANTE: nunca guarde o TORP no congelador, uma vez que tal poderia provocar fugas devido ao congelamento da cerveja.

INSTALAR O THE TORP NO THE SUB COMPACT

Retire a tampa do TORP (4). O tubo encontra-se dentro da tampa, que deverá retirar. Coloque o conector do tubo na abertura do THE TORP até ouvir um clique. O THE TORP (5) fica então pronto a utilizar. Para colocá-lo no THE SUB COMPACT, siga estes passos (6):

- Abra por completo a porta do aparelho (7-8).
- Retire a parte superior da cabeça de distribuição (9).
- Insira o TORP na câmara de refrigeração, exercendo uma pressão na parte superior, para poder inserir a parte dianteira. Enfie o tubo da torneira e insira o tubo de verter na torneira de serviço (10).
- Volte a colocar a parte superior da cabeça de distribuição (11).
- Volte a fechar a porta do THE SUB COMPACT (12).

O THE TORP está bem instalado, o indicador de temperatura está a vermelho, marcando o início da fase de arrefecimento. Quando estiver verde, a cerveja está pronta a ser servida (13).

Após a colocação do TORP, THE SUB COMPACT verifica a pressão no interior do TORP e ativa a bomba, cada vez que a pressão for insuficiente.

IMPORTANTE: descarregue o TORP apenas quando este estiver totalmente vazio. Quando o TORP é descarregado do THE TUB, este é despressurizado. Desta forma, não é possível continuar a garantir a qualidade da cerveja.

PREPARAR O COPO

Para conseguir a cerveja perfeita, é essencial utilizar um copo frio e limpo. Passe o copo por água limpa e fria antes de servir a cerveja.

Desta forma, impede que o líquido aqueça o copo, evitando também a formação de demasiada espuma. Recomendamos que utilize copos especiais disponíveis em www.the-sub.com.

SERVIR A CERVEJA

- Incline o copo a um ângulo de 45° relativamente à torneira.
- Puxe a pega rapidamente para a frente, até ao máximo. Gradualmente, endireite o copo à medida que enche (14-15-16).

Ao encetar um TORP, existe mais espuma no primeiro copo do que nos copos seguintes. Para limitar a formação de espuma no primeiro copo, recomendamos que encha 2 centímetros de espuma e, em seguida, limpe este copo e comece a deitar novamente a cerveja.

Para os restantes copos, segure a pega da torneira para a frente até o copo estar cheio.
IMPORTANTE: Se puxar a pega demasiado lentamente, irá gerar espuma adicional.
É possível consultar todas as informações sobre como servir a cerveja perfeita em www.the-sub.com.

3 - LIMPEZA

LIMPEZA APÓS A UTILIZAÇÃO DIÁRIA

Limpe a gaveta de recolha de pingos após cada utilização.

! Observação: A gaveta de recolha de pingos **(I)** pode ser lavada com água quente e um detergente para a loiça **(17)**, e não deve ser lavada na máquina de lavar loiça.

! Aviso! Nunca utilize detergentes abrasivos, como vinagre, ácidos, solventes ou petróleo.

LIMPEZA DURANTE A INSTALAÇÃO DE UM NOVO TORP

Limpe quaisquer vestígios de cerveja acumulados na torneira.

O mecanismo da torneira deve ser limpo com um pano húmido e detergente suave **(18)**.

Retire o TORP vazio da câmara de refrigeração, exercendo uma pressão na parte frontal, para poder retirar a parte traseira **(19)**.

! Aviso! Não tente limpar o mecanismo com objectos rígidos e/ou afiados.

Limpe a câmara de arrefecimento do THE SUB COMPACT com um pano macio e seco **(20)**.

4 - RESOLUÇÃO DE PROBLEMAS

Problema	Possíveis causas	Soluções
O THE SUB COMPACT não liga.	O THE SUB COMPACT não está ligado à fonte de alimentação.	Ligue o THE SUB COMPACT à fonte de alimentação.
	O quadro eléctrico poderá estar avariado.	Contacte o Centro de Contacto do Consumidor KRUPS.
A parte superior da cabeça de distribuição não entra corretamente.	A parte superior da cabeça não está inserida corretamente.	Retire o bico do tubo do THE SUB COMPACT e encaixe-o novamente seguindo as instruções do capítulo «Instalar o THE TORP no THE SUB COMPACT».
Não consegue fechar a porta do THE SUB COMPACT.	THE TORP não está inserido totalmente.	Insira o THE TORP totalmente no THE SUB COMPACT.

Problema	Possíveis causas	Soluções
A cerveja não sai.	O THE SUB COMPACT foi desligado.	Ligue o aparelho à fonte de alimentação.
	O THE TORP está vazio.	Substitua o THE TORP por um novo.
	Não está nenhum TORP dentro do THE SUB COMPACT.	Instale um TORP dentro do THE SUB COMPACT.
	A pega da torneira do THE SUB COMPACT não está correctamente instalada/ posicionada.	Instale/posicione a torneira correctamente.
	Não existe pressão suficiente no THE TORP.	Abra a porta, retire o TORP e prima o detetor do TORP na frente da câmara de refrigeração. 1 Se a bomba estiver a funcionar: significa que o THE TORP tem um problema. Instale um novo TORP no THE SUB COMPACT. 2 Se a bomba não estiver a funcionar: poderá estar avariada. Contacte o Centro de Contacto do Consumidor KRUPS.
Está a sair cerveja quente do THE SUB COMPACT .	O THE SUB COMPACT não está ligado à fonte de alimentação.	Ligue o THE SUB COMPACT à fonte de alimentação.
	A porta não foi bem fechada.	Feche bem a porta.
	O sistema de arrefecimento está avariado.	Contacte o Centro de Contacto do Consumidor KRUPS.
Existe gelo na câmara de arrefecimento.	A temperatura ambiente está abaixo dos 12 °C.	Instale o THE SUB COMPACT num ambiente adequado.
	O THE SUB COMPACT esteve a funcionar demasiado tempo sem nenhum TORP no interior.	Retire o gelo com uma esponja aquecida e carregue um TORP no interior da câmara.
	A regulação de temperatura poderá estar avariada.	Contacte o Centro de Contacto do Consumidor KRUPS.
Forma-se demasiada espuma.	A cerveja não está suficientemente fria.	Aguarde até o indicador de temperatura mudar para verde e, em seguida, sirva a cerveja.
	A pega da torneira foi puxada demasiado lentamente ao servir.	Puxe a pega rapidamente para a frente, até ao máximo.

5 – ELIMINAÇÃO

Protecção do ambiente em primeiro lugar!



- ① O aparelho contém diversos materiais que podem ser recuperados ou reciclados.
- ➔ Entregue o seu aparelho num ponto de recolha para possibilitar o seu tratamento.

- Os aparelhos que já não funcionam devem ser inutilizados.
- A ficha deve ser desligada da tomada e o cabo de alimentação deve ser cortado.
- Os aparelhos que já não funcionam devem ser levados a um centro de recolha para eliminação dos componentes especiais utilizados no fabrico do aparelho.
- O «módulo TEM» (ou célula de Peltier) deve ser eliminado de acordo com as normas em vigor no país de utilização da máquina.

INDICE

	PAGINA
NORME DI SICUREZZA	60
DESCRIZIONE	62
SPECIFICHE TECNICHE	62
PREPARAZIONE DEL THE SUB COMPACT®	63
Installazione	
Indicatore della temperatura	
Rumore	
SERVIRE LA BIRRA	63
Preparare il TORP®	
Raffreddare il TORP	
Installare il TORP nel THE SUB COMPACT	
Preparare il bicchiere	
Servire la birra	
PULIZIA	65
RISOLUZIONE DEI PROBLEMI	65
SMALTIMENTO	67

THE SUB COMPACT

THE SUB COMPACT® : un sistema che raffredda, conserva e serve la birra dal TORP.

THE TORP® : un contenitore da 2 litri di birra.

Il THE SUB COMPACT può essere usato esclusivamente con il TORP e viceversa.

IIIMPORTANTE: Per garantire le migliori prestazioni dell'apparecchio e la qualità della birra, lasciare sempre il THE SUB COMPACT acceso quando il TORP è al suo interno.

Se si spegne il THE SUB COMPACT quando il TORP è al suo interno, il THE SUB COMPACT non raffredderà più il TORP e non lo manterrà sotto pressione.

NORME DI SICUREZZA

- Leggere attentamente il manuale di istruzioni prima di usare l'apparecchio per la prima volta e conservarlo: un uso non conforme libera il fabbricante da qualsiasi responsabilità.
- Questo apparecchio non deve essere utilizzato da persone (compresi i bambini) affette da disabilità fisiche, sensoriali o mentali o prive di esperienza o conoscenza, a meno che non siano sorvegliate o siano state istruite sull'uso dell'apparecchio da una persona responsabile della loro sicurezza.
- Sorvegliare i bambini per accertarsi che non giochino con l'apparecchio.
- Questo apparecchio è destinato al solo uso domestico, in interni e a un'altitudine inferiore a 2000 metri.
- Non deve essere usato nei seguenti ambiti, pena l'annullamento della garanzia:
 - cucine riservate al personale di negozi, uffici o altri ambienti professionali;
 - case coloniche e stanze di alberghi, motel e altri edifici residenziali;
 - camere in affitto;
 - ristoranti e locali simili, tranne nel caso di vendita al dettaglio.
- Non conservare sostanze esplosive, ad esempio bombolette spray con propellente infiammabile, all'interno dell'apparecchio.
- Se il cavo di alimentazione è danneggiato, non usare l'apparecchio. Il cavo di alimentazione deve essere sostituito dal fabbricante, dal suo centro di assistenza o da un tecnico qualificato per evitare pericoli.
- Questo apparecchio può essere utilizzato da bambini di almeno 8 anni e da persone affette da disabilità fisiche, sensoriali o mentali o prive di esperienza o conoscenza dell'apparecchio, se correttamente sorvegliati o se sono stati istruiti sull'uso sicuro dell'apparecchio e conoscono i rischi correlati.
- I bambini non devono giocare con l'apparecchio.
- Le operazioni di pulizia e manutenzione ordinaria non devono essere effettuate da bambini, a meno che non siano supervisionati da un adulto responsabile.
- Collegare l'apparecchio esclusivamente a una rete elettrica il cui voltaggio corrisponde al voltaggio riportato sulla targa dell'apparecchio. Il collegamento a una rete elettrica inadeguata può essere pericoloso e comporta l'annullamento della garanzia.

- In caso di utilizzo inappropriato o di mancata osservazione delle istruzioni, la garanzia del fabbricante sarà dichiarata nulla. Utilizzare esclusivamente TORP compatibili.
- Non conservare nell'apparecchio oggetti diversi da un TORP.
- Usare l'apparecchio esclusivamente su una superficie stabile, piana e resistente al calore, protetta da altre fonti di calore o schizzi d'acqua. Per evitare il rischio di incendio, scossa elettrica e lesioni personali, non immergere il cavo di alimentazione o la spina in acqua o altri liquidi.
- Non scollegare l'apparecchio dalla presa di corrente con le mani bagnate. In caso di emergenza, scollegare l'apparecchio immediatamente.
- Non usare l'apparecchio senza il vassoio raccogli-gocce.
- Dopo l'uso, svuotare e pulire quotidianamente il vassoio raccogli-gocce.
- Scollegare l'apparecchio dall'alimentazione quando non in uso.
- Scollegare l'apparecchio dalla presa di corrente prima di pulirlo. Non pulire l'apparecchio con utensili bagnati e non lasciarlo a mollo in alcun liquido.
- Non usare detergenti per pulire l'apparecchio. Pulire l'apparecchio usando esclusivamente spazzole e spugne morbide.
- In previsione di un lungo periodo di inutilizzo (vacanze, stoccaggio, ecc.), scollegare, vuotare e pulire l'apparecchio.
- Qualsiasi utilizzo o operazione di pulizia e manutenzione che esulano dai limiti del normale utilizzo devono essere riservati al personale del centro di assistenza. Non smontare l'apparecchio e non collocare alcun oggetto nelle aperture.
- L'uso di accessori non raccomandati dal fabbricante comporta il rischio di incendio, scossa elettrica o lesioni personali.
- Non lasciare che il cavo di alimentazione penda dal bordo del tavolo o del piano di lavoro o che entri in contatto con superfici calde o bordi affilati.
- Non lasciare che il cavo di alimentazione penda (per evitare di inciamparvi).
- Non toccare mai il cavo di alimentazione con le mani bagnate.
- Non collocare l'apparecchio sopra fornelli elettrici o a gas, in prossimità di fonti di calore o all'interno di un forno.
- Scollegare la spina dalla presa di corrente. Non scollegare la spina tirando il cavo.
- Se è necessario usare l'apparecchio in combinazione con una prolunga, rispettare le istruzioni relative alla potenza della prolunga.
- Se la presa di corrente non corrisponde alla spina dell'apparecchio, far sostituire la spina dal centro di assistenza o da un tecnico qualificato per evitare pericoli.
- Il TORP è formato da materiali riciclabili. Contattare le autorità locali per ulteriori informazioni sui programmi di riciclaggio. Questo apparecchio contiene materiali che possono essere riutilizzati o riciclati.

IMPORTANTE: Lasciare sempre acceso il THE SUB COMPACT se al suo interno è presente un TORP.

DESCRIZIONE

THE SUB COMPACT®

- A** THE SUB COMPACT
- B** Camera di raffreddamento
- C** Sportello
- D** Impugnatura dello sportello
- E** Rilevatore di TORP
- F** Impugnatura dell'erogatore
- G** Parte superiore della testa erogatrice
- H** Erogatore

- I** Vassoio raccogli gocce
- J** Indicatore della temperatura
- K** Cavo di alimentazione

THE TORP®

- L** THE TORP
- M** Tappo
- N** Tubo
- O** Connettore
- P** Ugello del tubo

SPECIFICHE TECNICHE

Voltaggio nominale	Vedi targa sul lato inferiore dell'apparecchio
Potenza nominale	Vedi targa sul lato inferiore dell'apparecchio
Classe di isolamento	II
Classe di raffreddamento	N
Dimensioni (l x a x p) in mm	452,5x190x383,3 (sportello aperto e senza raccogli-gocce)
Peso	4.45 kg
Lunghezza del cavo di alimentazione	0.9 m
Condizioni di funzionamento	Umidità relativa 80% min: 12 °C, max: 32 °C
Dispositivi di sicurezza	Interruttore di pressione nel circuito dell'aria Protezione termica Protezione elettrica (fusibili)

Il fabbricante si riserva il diritto di apportare modifiche all'apparecchio. Macchina conforme alla direttiva europea 89/336/EEC (decreto legislativo 476 del 04/12/1992) sulla compatibilità elettromagnetica.

1 - PREPARAZIONE DEL THE SUB COMPACT

INSTALLAZIONE

Il THE SUB COMPACT deve essere usato in interni a una temperatura ambientale compresa tra 12°C e 32°C. La confezione originale è stata progettata per proteggere l'apparecchio. Si consiglia di conservarla per un eventuale trasporto futuro.

Estrarre il THE SUB COMPACT dalla confezione, insieme al vassoio raccogli gocce e all'impugnatura del rubinetto, e collocarli su una superficie piana, asciutta, pulita e sufficientemente ampia (1-2).

Non installare il THE SUB COMPACT in prossimità di fonti di calore o in locali esposti direttamente alla luce solare.

Inserire il vassoio raccogli gocce nella parte anteriore dell'apparecchio.

Collegare il THE SUB COMPACT a una presa di corrente adatta (3). Verificare che l'indicatore rosso della temperatura si accenda.

Consiglio: collegare il THE SUB COMPACT all'alimentazione almeno un'ora prima di installare un TORP.

INDICATORE DELLA TEMPERATURA

Rosso: il THE SUB COMPACT è collegato all'alimentazione. È in corso il processo di raffreddamento.

Verde: la birra ha raggiunto la temperatura ottimale ed è pronta per essere servita.

RUMORE

Il THE SUB COMPACT è dotato di un sistema di refrigerazione che regola la temperatura del TORP. È normale che questa tecnologia produca del rumore, in particolare durante la fase di raffreddamento.

Il THE SUB COMPACT è dotato anche di una pompa per mantenere il TORP sotto pressione. Durante l'uso, la pompa si avvierà automaticamente, generando un suono che si interromperà dopo qualche secondo.

2 - SERVIRE LA BIRRA

PREPARARE IL TORP

IMPORTANTE: Prima di inserire un TORP nel THE SUB COMPACT, verificare la data di scadenza riportata sul lato del TORP. Non usare il TORP se tale data è trascorsa.

Per ridurre il tempo di raffreddamento, si consiglia di conservare il TORP in frigorifero per qualche ora prima dell'uso. Leggere le istruzioni sul TORP.

Consiglio: tenere sempre un TORP di riserva in frigorifero. In tal modo, sarà sempre disponibile un TORP fresco.

Non conservare il TORP a temperature superiori a 32° C o a temperature sottozero, e non esporlo alla luce solare diretta. Non scuoterlo e non farlo cadere.

RAFFREDDARE IL TORP

Per una temperatura ottimale, servire la birra esclusivamente quando l'indicatore della temperatura è diventato verde.

Nel THE SUB COMPACT: raffreddare la birra fino a una temperatura di 2°C all'interno del THE SUB COMPACT richiede circa 12 ore se il TORP e l'apparecchio sono a temperature ambiente (22°C).

In frigorifero: il tempo di raffreddamento può essere ridotto di diverse ore se il TORP è stato conservato in frigorifero il giorno prima.

La temperatura della birra nel TORP ha un impatto diretto sul livello di schiuma: la birra deve essere servita sufficientemente fredda, quando l'indicatore della temperatura è verde.

IMPORTANTE: Non conservare mai un TORP nel freezer per evitare perdite dovute al congelamento della birra.

INSTALLARE IL TORP NEL THE SUB COMPACT

Rimuovere il tappo del TORP (4). Il tubo è riposto all'interno del tappo; estrarlo. Inserire il connettore del tubo nell'apertura del TORP fino a udire un "clic". Il TORP (5) è ora pronto per l'uso. È possibile inserirlo nel THE SUB COMPACT seguendo questi passaggi (6):

- Aprire completamente lo sportello dell'apparecchio (7-8).
- Rimuovere la parte superiore della testa erogatrice (9).
- Inserire il TORP nella camera di raffreddamento esercitando una pressione sulla parte posteriore per poter inserire la parte anteriore. Infilare il tubo dell'erogatore e inserire l'ugello del tubo nell'erogatore (10).
- Riposizionare la parte superiore della testa erogatrice (11).
- Chiudere lo sportello del THE SUB COMPACT (12).

Il TORP è installato correttamente e l'indicatore della temperatura è rosso, a indicare l'avvio della fase di raffreddamento. Quando diventa verde, la birra è pronta per essere servita (13).

Dopo aver installato il TORP, il THE SUB COMPACT verifica la pressione all'interno del TORP e attiva la pompa ogni volta che la pressione è insufficiente.

IMPORTANTE: Non rimuovere il TORP finché non è completamente vuoto. Un TORP rimosso dal THE SUB COMPACT è depressurizzato. Pertanto, la qualità della birra non è più garantita.

PREPARARE IL BICCHIERE

Per servire una birra perfetta, è essenziale usare un bicchiere pulito e freddo. Sciacquare il bicchiere con acqua pulita e fredda prima di servire la birra. Ciò evita che il liquido si riscaldi nel bicchiere e la formazione eccessiva di schiuma. Si consiglia di usare gli speciali bicchieri disponibili su www.the-sub.com.

SERVIRE LA BIRRA

- Inclinare il bicchiere a un angolo di 45° rispetto all'erogatore.
- Abbassare velocemente l'impugnatura e fino in fondo. Quindi, raddrizzare progressivamente il bicchiere mentre si riempie (14-15-16).

Al primo bicchiere servito dal TORP sarà presente più schiuma rispetto ai bicchieri successivi. Per limitare la formazione di schiuma nel primo bicchiere, si consiglia di versare 2 o 3 centimetri di birra e sciacquare il bicchiere prima di ricominciare a riempirlo.

Negli altri casi, tenere l'impugnatura dell'erogatore abbassata fino al riempimento del bicchiere.

IMPORTANTE: Se l'impugnatura viene abbassata troppo lentamente, si formerà più schiuma. È possibile consultare tutte le informazioni relative a come servire la birra su www.the-sub.com.

3 - PULIZIA

PULIZIA DOPO L'USO QUOTIDIANO

Lavare il vassoio raccogli gocce dopo ogni utilizzo.

! Nota: il vassoio raccogli gocce **(I)** può essere lavato con acqua calda e un detergente delicato **(17)**, ma non deve essere lavato in lavastoviglie.

! Avvertenza! Non usare mai detersivi aggressivi, ad esempio aceto, acidi, solventi o benzina.

PULIZIA DOPO L'INSTALLAZIONE DI UN NUOVO TORP

Rimuovere tutte le tracce di birra che si sono formate sull'erogatore.

Pulire il meccanismo dell'erogatore con un panno umido e del detergente delicato **(18)**.

Rimuovere il TORP vuoto dalla camera di raffreddamento esercitando una pressione sulla parte anteriore per poter estrarre la parte anteriore **(19)**.

! Avvertenza! Non tentare di pulire il meccanismo con oggetti duri e/o affilati.

Pulire la camera di raffreddamento del THE SUB COMPACT usando un panno morbido e asciutto **(20)**.

4 - RISOLUZIONE DEI PROBLEMI

Problema	Possibili cause	Soluzioni
Il THE SUB COMPACT non si accende.	Il THE SUB COMPACT non è collegato correttamente all'alimentazione.	Collegare il THE SUB COMPACT all'alimentazione.
	La scheda elettronica è difettosa.	Contattare il servizio clienti KRUPS.
La parte superiore della testa erogatrice non si inserisce correttamente.	La parte superiore della testa erogatrice non è inserita correttamente.	Rimuovere l'ugello del tubo dal THE SUB COMPACT e riposizionarlo, seguendo le istruzioni al capitolo "Installare il TORP nel THE SUB COMPACT».
Lo sportello del THE SUB COMPACT non si chiude.	Il TORP non è inserito completamente.	Inserire il TORP completamente nel THE SUB COMPACT.

Problema	Possibili cause	Soluzioni
La birra non viene erogata.	Il THE SUB COMPACT è spento.	Collegare l'apparecchio all'alimentazione.
	Il TORP è vuoto.	Sostituire il TORP con uno nuovo.
	Nel THE SUB COMPACT non è presente un TORP.	Inserire un TORP nel THE SUB COMPACT.
	L'impugnatura dell'erogatore del THE SUB COMPACT non è installata/posizionata correttamente.	Installare/posizionare correttamente l'erogatore.
	Nel TORP non c'è abbastanza pressione.	Aprire lo sportello, rimuovere il TORP e premere il rilevatore di TORP davanti alla camera di raffreddamento. 1 Se la pompa è in funzione, il TORP è difettoso. Installare un nuovo TORP nel THE SUB COMPACT. 2 Se la pompa non è in funzione, potrebbe essere difettosa. Contattare il servizio clienti KRUPS.
Il THE SUB COMPACT eroga birra calda.	Il THE SUB COMPACT non è collegato all'alimentazione.	Collegare il THE SUB COMPACT all'alimentazione.
	Lo sportello non è stato chiuso correttamente.	Chiudere lo sportello correttamente.
	Il sistema di raffreddamento è difettoso.	Contattare il servizio clienti KRUPS.
Nella camera di raffreddamento si è formato del ghiaccio.	La temperatura ambientale è inferiore a 12°C.	Usare il THE SUB COMPACT in un ambiente adeguato.
	Il THE SUB COMPACT è rimasto in funzione troppo a lungo senza un TORP al suo interno.	Rimuovere il ghiaccio con una spugna calda e inserire un TORP nella camera.
	La regolazione della temperatura è difettosa.	Contattare il servizio clienti KRUPS.
Viene erogata troppa schiuma.	La birra non è abbastanza fredda.	Servire la birra dopo che l'indicatore della temperatura diventa verde.
	L'impugnatura dell'erogatore è stata abbassata troppo lentamente durante l'erogazione.	Abbassare l'impugnatura velocemente e fino in fondo.

5 – SMALTIMENTO



Partecipiamo alla protezione dell'ambiente!

- ① Questo apparecchio contiene numerosi materiali riutilizzabili o riciclabili.
- ➡ Portarlo presso un punto di raccolta o un centro di assistenza autorizzato affinché sia smaltito correttamente.

- Gli apparecchi non funzionanti devono essere resi inservibili.
- Estrarre la spina dalla presa di corrente e tagliare il cavo di alimentazione.
- Portare gli apparecchi non più utilizzabili in un punto di raccolta affinché gli speciali componenti presenti nell'apparecchio siano smaltiti correttamente.
- Il modulo termoelettrico (o cella di Peltier) deve essere smaltito conformemente alle norme in vigore nel paese in cui l'apparecchio è usato.

ΠΕΡΙΕΧΟΜΕΝΑ

	ΣΕΛΙΔΑ
ΟΔΗΓΙΕΣ ΑΣΦΑΛΕΙΑΣ	69
ΠΕΡΙΓΡΑΦΗ	71
ΤΕΧΝΙΚΑ ΧΑΡΑΚΤΗΡΙΣΤΙΚΑ	71
ΠΡΟΕΤΟΙΜΑΣΙΑ ΤΟΥ ΣΥΣΤΗΜΑΤΟΣ THE SUB COMPACT®	72
Εγκατάσταση Ένδειξη θερμοκρασίας Θόρυβος	
ΣΕΡΒΙΡΙΣΜΑ ΤΗΣ ΜΠΥΡΑΣ	72
Προετοιμασία του δοχείου THE TORP® Ψύξη του δοχείου THE TORP Εγκατάσταση του δοχείου THE TORP στο σύστημα THE SUB COMPACT Προετοιμασία του ποτηριού Σερβίρισμα της μπίρας	
ΚΑΘΑΡΙΣΜΟΣ	74
ΑΝΤΙΜΕΤΩΠΙΣΗ ΠΡΟΒΛΗΜΑΤΩΝ.....	74
ΑΠΟΡΡΙΨΗ.....	76

ΣΥΣΤΗΜΑ THE SUB COMPACT

ΣΥΣΤΗΜΑ THE SUB COMPACT® : ένα σύστημα που ψύχει, συντηρεί και σερβίρει μπίρα από το δοχείο THE TORP.

ΔΟΧΕΙΟ THE TORP® : ένα δοχείο με 2 λίτρα μπίρας.

Το σύστημα THE SUB COMPACT χρησιμοποιείται αποκλειστικά με το δοχείο THE TORP και αντιστρόφως.

ΣΗΜΑΝΤΙΚΟ: Για τη διασφάλιση βέλτιστης απόδοσης της συσκευής και καλής ποιότητας μπίρας: αφήνετε πάντα το σύστημα THE SUB COMPACT ενεργοποιημένο όταν βρίσκεται μέσα σε αυτό το δοχείο THE TORP.

Εάν απενεργοποιήσετε το σύστημα THE SUB COMPACT με το δοχείο THE TORP μέσα σε αυτό, δεν θα ψύχει πλέον το δοχείο THE TORP, ούτε θα διατηρεί το δοχείο THE TORP υπό πίεση.

ΚΑΝΟΝΕΣ ΑΣΦΑΛΕΙΑΣ

- Πριν χρησιμοποιήσετε για πρώτη φορά τη συσκευή, διαβάστε προσεκτικά τις οδηγίες χρήσης και φυλάξτε τις: ο κατασκευαστής δεν έχει καμία ευθύνη αν η συσκευή δεν χρησιμοποιείται σύμφωνα με τις οδηγίες χρήσης.
- Αυτή η συσκευή δεν προορίζεται να χρησιμοποιείται από άτομα (συμπεριλαμβανομένων παιδιών) με μειωμένες φυσικές, αισθητηριακές ή διανοητικές ικανότητες ή άτομα που δεν διαθέτουν εμπειρία και γνώσεις, εκτός εάν τους παρέχεται επίβλεψη ή καθοδήγηση σχετικά με τη χρήση της συσκευής από ένα άτομο που είναι υπεύθυνο για την ασφάλειά τους.
- Τα παιδιά πρέπει να επιβλέπονται για να εξασφαλιστεί ότι δεν παίζουν με τη συσκευή.
- Αυτή η συσκευή προορίζεται αποκλειστικά για οικιακή χρήση και σε εσωτερικό χώρο, σε υψόμετρο χαμηλότερο από 2000 μέτρα.
- Δεν προορίζεται να χρησιμοποιείται στις ακόλουθες εφαρμογές και η εγγύηση δεν ισχύει για:
 - Επαγγελματικές κουζίνες σε καταστήματα, γραφεία και άλλους χώρους εργασίας
 - Αγκοκτήματα και χρήση από πελάτες σε ξενοδοχεία, μοτέλ και άλλους χώρους κατοίκησης
 - Χώρους που προσφέρουν διαμονή και πρωινό.
 - Εστιατόρια και παρόμοιους χώρους, εκτός από περιπτώσεις όπου εμπλέκεται λιανικό εμπόριο .
- Μην αποθηκεύετε εκρήξιμες ουσίες όπως δοχεία αεροζόλης με εύφλεκτο προωθητικό στη συσκευή.
- Εάν το ηλεκτρικό καλώδιο έχει υποστεί ζημιά, μην χρησιμοποιείτε τη συσκευή. Το ηλεκτρικό καλώδιο πρέπει να αντικατασταθεί οπωσδήποτε από τον κατασκευαστή, μέσω της υπηρεσίας after sales που διαθέτει ή από άτομα με ανάλογη εξειδίκευση προκειμένου να αποφευχθεί κάθε πιθανός κίνδυνος.
- Αυτή η συσκευή μπορεί να χρησιμοποιείται από παιδιά άνω των 8 ετών και από άτομα με μειωμένες φυσικές, αισθητηριακές ή διανοητικές ικανότητες ή άτομα που δεν διαθέτουν εμπειρία και γνώσεις, μόνο εάν βρίσκονται υπό κατάλληλη επίβλεψη ή εάν έχουν λάβει οδηγίες σχετικά με το πώς να χρησιμοποιούν τη συσκευή με ασφάλεια και κατανοούν τους υποκρυπτόμενους κινδύνους.
- Τα παιδιά δεν πρέπει να παίζουν με τη συσκευή.

- Τα παιδιά δεν πρέπει να καθαρίζουν τη συσκευή ή να πραγματοποιούν διαδικασίες συντήρησης σε αυτή εκτός εάν επιβλέπονται από έναν υπεύθυνο ενήλικα.
- Συνδέετε τη συσκευή σε τάση ηλεκτρικού δικτύου που συμπίπτει με την υποδεικνυόμενη τάση στην πινακίδα τεχνικών χαρακτηριστικών της συσκευής σας. Η σύνδεση σε λανθασμένη τάση τροφοδοσίας θα ακυρώσει την εγγύηση και μπορεί να είναι επικίνδυνη.
- Σε περίπτωση ακατάλληλης χρήσης ή μη τήρησης των οδηγιών, η εγγύηση του κατασκευαστή καθίσταται άκυρη. Χρησιμοποιείτε αποκλειστικά συμβατό δοχείο TORP.
- Μην αποθηκεύετε οτιδήποτε διαφορετικό από ένα δοχείο TORP στη συσκευή.
- Χρησιμοποιείτε πάντα τη συσκευή πάνω σε επίπεδη, σταθερή, ανθεκτική στη θερμότητα επιφάνεια η οποία είναι προστατευμένη από άλλες πηγές θερμότητας ή εκτοξευόμενο νερό. Για την προστασία των ατόμων από πυρκαγιά, ηλεκτροπληξία και τραυματισμούς, αποφύγετε τη βύθιση του ηλεκτρικού καλωδίου ή του φις σε νερό ή άλλο υγρό.
- Μην αποσυνδέετε ποτέ το ηλεκτρικό φις με βρεγμένα χέρια. Σε περίπτωση έκτακτης ανάγκης, αποσυνδέστε αμέσως το ηλεκτρικό φις της συσκευής.
- Μη χρησιμοποιείτε τη συσκευή χωρίς το δίσκο συλλογής υγρών.
- Κατά τη χρήση της συσκευής, αδειάζετε και καθαρίζετε το δίσκο συλλογής υγρών καθημερινά.
- Αποσυνδέστε το ηλεκτρικό φις από το ηλεκτρικό δίκτυο όταν δεν χρησιμοποιείτε τη συσκευή.
- Βγάψτε τη συσκευή από την πρίζα πριν την καθαρίσετε. Μην καθαρίζετε ποτέ τη συσκευή με υγρά σκεύη και μην τη βυθίζετε σε υγρό.
- Μην χρησιμοποιείτε ποτέ απορρυπαντικά για να καθαρίσετε τη συσκευή. Καθαρίστε τη συσκευή χρησιμοποιώντας μαλακά σφουγγάρια και μαλακές βούρτσες.
- Εάν δεν χρησιμοποιείτε τη συσκευή για μεγάλα χρονικά διαστήματα (διακοπές, αποθήκευση, κλπ.), αποσυνδέστε το ηλεκτρικό φις, αδειάστε και καθαρίστε τη συσκευή.
- Οποιαδήποτε λειτουργία, καθαρισμός ή συντήρηση που βρίσκεται εκτός των ορίων της κανονικής χρήσης πρέπει να ανατίθεται στο προσωπικό των εξουσιοδοτημένων κέντρων σέρβις της περιοχής σας. Μην αποσυναρμολογείτε τη συσκευή ή τοποθετείτε οποιαδήποτε αντικείμενα μέσα στα ανοίγματά της.
- Η χρήση αξεσουάρ που δεν συνιστώνται από τον κατασκευαστή μπορεί να προκαλέσει πυρκαγιά, ηλεκτροπληξία ή τραυματισμούς.
- Μην αφήνετε το ηλεκτρικό καλώδιο να κρέμεται από την άκρη ενός τραπεζιού ή ενός πάγκου εργασίας ή να έρχεται σε επαφή με καυτές επιφάνειες ή αιχμηρές ακμές.
- Μην αφήνετε το ηλεκτρικό καλώδιο να κρέμεται (για να μην σκοντάψετε).
- Μην αγγίζετε ποτέ το ηλεκτρικό καλώδιο με βρεγμένα χέρια.
- Μην τοποθετείτε τη συσκευή πάνω σε κουζίνα αερίου ή ηλεκτρική κουζίνα ή κοντά σε τέτοιες επιφάνειες ή μέσα σε καυτό φούρνο.
- Βγάψτε το φις από την πρίζα. Μην τραβάτε το φις από το καλώδιο για να το βγάλετε από την πρίζα.
- Σε περίπτωση που χρειάζεται να χρησιμοποιήσετε τη συσκευή με ένα καλώδιο προέκτασης, τηρήστε τις αντίστοιχες προδιαγραφές ηλεκτρικής ισχύος για την προέκταση.
- Εάν η πρίζα του τοίχου δεν αντιστοιχεί στο φις της συσκευής, αναθέστε την αντικατάσταση του φις στην υπηρεσία after sales ή σε άτομα με ανάλογη εξειδίκευση για την αποφυγή κάθε πιθανού κινδύνου.
- Το δοχείο TORP είναι κατασκευασμένο από ανακυκλώσιμα υλικά. Επικοινωνήστε με τις τοπικές αρχές για περισσότερες πληροφορίες σχετικά με προγράμματα ανακύκλωσης. Η συσκευή σας περιέχει υλικά που μπορούν να επαναχρησιμοποιηθούν ή να ανακυκλωθούν.

ΣΗΜΑΝΤΙΚΟ: Αφήνετε πάντα το σύστημα THE SUB COMPACT ενεργοποιημένο όταν βρίσκεται μέσα σε αυτό το δοχείο THE TORP.

ΠΕΡΙΓΡΑΦΗ

ΣΥΣΤΗΜΑ THE SUB COMPACT*

- A** ΣΥΣΤΗΜ THE SUB COMPACT
- B** Θάλαμος ψύξης
- C** Πόρτα
- D** Λαβή πόρτας
- E** Αισθητήρας δοχείου TORP
- F** Λαβή βρύσης
- G** Πάνω τμήμα κεφαλής διανομής
- H** Βρύση

- I** Δίσκος συλλογής υγρών
- J** Δείκτης θερμοκρασίας
- K** Ηλεκτρικό καλώδιο

ΔΟΧΕΙΟ THE TORP*

- L** ΔΟΧΕΙΟ THE TORP
- M** Καπάκι
- N** Σωλήνας
- O** Σύνδεσμος
- P** Ακροφύσιο σωλήνα

ΤΕΧΝΙΚΑ ΧΑΡΑΚΤΗΡΙΣΤΙΚΑ

Όνομαστική τάση	Βλέπε πινακίδα κάτω από τη συσκευή
Όνομαστική ισχύς	Βλέπε πινακίδα κάτω από τη συσκευή
Κλάση μόνωσης	II
Κλάση ψύξης	N
Διαστάσεις (Μ x Υ x Β) σε mm	452,5x190x383,3 (πόρτα ανοικτή και χωρίς δίσκο συλλογής υγρών)
Βάρος	4.45 kg
Μήκος ηλεκτρικού καλωδίου	0.9 m
Συνθήκες λειτουργίας	80% σχετική υγρασία ελάχ.: 12 °C, μέγ.: 32 °C
Μηχανισμοί ασφαλείας	Διακόπτης πίεσης στο κύκλωμα αέρα Θερμική προστασία Ηλεκτρική προστασία (ασφάλειες τήξης)

Ο κατασκευαστής διατηρεί το δικαίωμα να πραγματοποιεί τροποποιήσεις στη συσκευή. Μηχανή συμμορφούμενη με την Ευρωπαϊκή Οδηγία 89/336/ΕΟΚ (Νομοθετικό διάταγμα 476 της 04/12/1992) περί ηλεκτρομαγνητικής συμβατότητας.

1 - ΠΡΟΕΤΟΙΜΑΣΙΑ ΤΟΥ ΣΥΣΤΗΜΑΤΟΣ THE SUB COMPACT

ΕΓΚΑΤΑΣΤΑΣΗ

Το σύστημα THE SUB COMPACT πρέπει να χρησιμοποιείται σε εσωτερικό χώρο σε θερμοκρασία δωματίου μεταξύ 12°C και 32°C. Η αρχική συσκευασία έχει σχεδιαστεί έτσι ώστε να προστατεύει τη συσκευή. Σας συνιστούμε να την φυλάξετε για μελλοντική μεταφορά.

Βγάλτε το σύστημα THE SUB COMPACT από τη συσκευασία του μαζί με το δίσκο συλλογής υγρών και τη λαβή βρύσης και τοποθετήστε τα πάνω σε μια επίπεδη, στεγνή επιφάνεια η οποία είναι καθαρή και αρκετά μεγάλη **(1-2)**.

Μην εγκαταστήσετε το σύστημα THE SUB COMPACT κοντά σε πηγές θερμότητας ή σε χώρους που εκτίθενται άμεσα στην ηλιακή ακτινοβολία.

Τοποθετήστε το δίσκο συλλογής υγρών στο μπροστινό τμήμα της συσκευής.

Συνδέστε τη συσκευή THE SUB COMPACT σε κατάλληλη πρίζα **(3)**. Ελέγξτε ότι ανάβει η κόκκινη ένδειξη θερμοκρασίας.

■ Συμβουλή: Συνιστούμε να συνδέσετε το σύστημα THE SUB COMPACT στην ηλεκτρική τροφοδοσία τουλάχιστον μια ώρα πριν εγκαταστήσετε ένα δοχείο TORP.

ΕΝΔΕΙΞΗ ΘΕΡΜΟΚΡΑΣΙΑΣ

Κόκκινη: Το σύστημα THE SUB COMPACT είναι συνδεδεμένο στην ηλεκτρική τροφοδοσία. Η διαδικασία ψύξης βρίσκεται σε εξέλιξη.

Πράσινη: η μπύρα είναι στη βέλτιστη θερμοκρασία και έτοιμη για σερβίρισμα.

ΘΟΥΒΟΣ

Το σύστημα THE SUB COMPACT είναι εξοπλισμένο με ένα σύστημα ψύξης που ρυθμίζει τη θερμοκρασία του δοχείου THE TORP. Είναι σύνηθες σε αυτή την τεχνολογία να παράγει ήχο, ιδιαίτερα κατά τη διάρκεια της φάσης ψύξης.

Το σύστημα THE SUB COMPACT είναι επίσης εξοπλισμένο με μια αντλία για τη διατήρηση του δοχείου THE TORP υπό πίεση. Κατά τη διάρκεια της χρήσης, η αντλία ξεκινά να λειτουργεί αυτόματα, παράγοντας ήχο που σταματά μετά από λίγα δευτερόλεπτα.

2 – ΣΕΡΒΙΡΙΣΜΑ ΤΗΣ ΜΠΥΡΑΣ

ΠΡΟΕΤΟΙΜΑΣΙΑ ΤΟΥ ΔΟΧΕΙΟΥ THE TORP

ΣΗΜΑΝΤΙΚΟ: πριν τοποθετήσετε ένα δοχείο TORP στο σύστημα THE SUB COMPACT, ελέγξτε την ημερομηνία λήξης που αναγράφεται πλευρικά στο δοχείο THE TORP. Μην χρησιμοποιείτε το δοχείο THE TORP εάν έχει παρέλθει αυτή η ημερομηνία.

Για τη μείωση του χρόνου ψύξης, συνιστούμε να φυλάξετε το δοχείο THE TORP στο ψυγείο για λίγες ώρες πριν τη χρήση. Βλέπε οδηγίες στο δοχείο THE TORP.

■ Συμβουλή: συνιστούμε να φυλάσσετε ένα εφεδρικό δοχείο TORP στο ψυγείο. Έτσι, θα έχετε πάντα ένα δροσερό TORP διαθέσιμο

Μην φυλάσσετε το δοχείο THE TORP σε θερμοκρασία μεγαλύτερη από 32° C ή σε θερμοκρασίες κάτω από το μηδέν και μην το αφήνετε να εκτίθεται σε άμεση ηλιακή ακτινοβολία. Μην το ανακινείτε ή το ρίχνετε κάτω.

ΨΥΞΗ ΤΟΥ ΔΟΧΕΙΟΥ THE TORP

Για βέλτιστη θερμοκρασία, σερβίρετε την μπίρα μόνο όταν η ένδειξη θερμοκρασίας έχει αλλάξει σε πράσινο χρώμα.

Μέσα στο σύστημα THE SUB COMPACT: η ψύξη της μπίρας σε θερμοκρασία 2°C μέσα στο σύστημα THE SUB COMPACT διαρκεί περίπου 12 ώρες εάν το δοχείο THE TORP και η συσκευή βρίσκονται σε θερμοκρασία δωματίου (22°C).

Στο ψυγείο: αυτός ο χρόνος μπορεί να μειωθεί κατά αρκετές ώρες εάν το δοχείο THE TORP έχει φυλαχθεί στο ψυγείο την προηγούμενη ημέρα.

Η θερμοκρασία της μπίρας στο δοχείο THE TORP έχει άμεση επίδραση στο επίπεδο του αφρού: η μπίρα πρέπει να σερβίρεται επαρκώς κρύα, όταν η ένδειξη θερμοκρασίας είναι πράσινη.

ΣΗΜΑΝΤΙΚΟ: μην φυλάσσετε ποτέ ένα δοχείο TORP σε καταψύκτη καθώς αυτό μπορεί να προκαλέσει διαρροή λόγω παγωμάτος της μπίρας.

ΕΓΚΑΤΑΣΤΑΣΗ ΤΟΥ ΔΟΧΕΙΟΥ THE TORP ΣΤΟ ΣΥΣΤΗΜΑ THE SUB COMPACT

Αφαιρέστε το καπάκι του δοχείου TORP **(4)**. Ο σωλήνας στεγάζεται μέσα στο κάλυμμα. Αφαιρέστε τον. Τοποθετήστε το σύνδεσμο σωλήνα στο άνοιγμα του δοχείου THE TORP μέχρι να ακουστεί ένας χαρακτηριστικός ήχος. Το δοχείο THE TORP **(5)** είναι τώρα έτοιμο για χρήση. Μπορείτε να το τοποθετήσετε στο σύστημα THE SUB COMPACT ακολουθώντας τα εξής βήματα **(6)**:

- Ανοίξτε τελείως την πόρτα της συσκευής **(7-8)**.
- Αφαιρέστε το πάνω τμήμα της κεφαλής διανομής **(9)**.
- Τοποθετήστε το δοχείο TORP μέσα στο θάλαμο ψύξης, πιέζοντας στο πίσω μέρος για να εισαχθεί το μπροστινό μέρος. Περάστε το σωλήνα στη βρύση και τοποθετήστε το ακροφύσιο του σωλήνα μέσα στη βρύση **(10)**.
- Τοποθετήστε στη θέση του το πάνω τμήμα της κεφαλής διανομής **(11)**.
- Κλείστε την πόρτα του THE SUB COMPACT **(12)**.

Το δοχείο THE TORP είναι σωστά εγκατεστημένο, η ένδειξη θερμοκρασίας είναι κόκκινη υποδηλώνοντας την έναρξη της φάσης ψύξης. Όταν είναι πράσινη, η μπίρα είναι έτοιμη για να σερβιριστεί **(13)**.

Αφού τοποθετηθεί το δοχείο TORP, η συσκευή THE SUB COMPACT θα ελέγχει την πίεση στο εσωτερικό του δοχείου TORP και θα ενεργοποιεί την αντλία κάθε φορά που η πίεση είναι ανεπαρκής.

ΣΗΜΑΝΤΙΚΟ: μην αφαιρείτε ένα δοχείο TORP μέχρι να αδειάσει τελείως. Ένα δοχείο TORP το οποίο έχει αφαιρεθεί από το σύστημα THE SUB COMPACT είναι αποσυμπίεμένο. Για αυτό το λόγο, η ποιότητα της μπίρας δεν είναι πλέον εγγυημένη.

ΠΡΟΕΤΟΙΜΑΣΙΑ ΤΟΥ ΠΟΤΗΡΙΟΥ

Για να χύσετε την τέλεια μπίρα, είναι σημαντικό να χρησιμοποιήσετε ένα κρύο ποτήρι. Ξεπλύνετε το ποτήρι σας με καθαρό, κρύο νερό πριν σερβίρετε την μπίρα.

Αυτό αποτρέπει τη θέρμανση του υγρού στο ποτήρι καθώς και το σχηματισμό υπερβολικής ποσότητας αφρού.

Σας συνιστούμε να χρησιμοποιείτε τα ειδικά ποτήρια που είναι διαθέσιμα στην ηλεκτρονική διεύθυνση www.the-sub.com.

ΣΕΡΒΙΡΙΣΜΑ ΤΗΣ ΜΠΥΡΑΣ

- Γείρετε το ποτήρι σας σε γωνία 45° ως προς τη βρύση.
- Τραβήξτε τη λαβή γρήγορα μέχρι τέρμα. Στη συνέχεια γυρίστε σταδιακά σε όρθια θέση το ποτήρι καθώς γεμίζει **(14-15-16)**.

Όταν χρησιμοποιείτε ένα δοχείο TORP, υπάρχει περισσότερος αφρός στο πρώτο ποτήρι από τα επόμενα ποτήρια. Για τη μείωση του σχηματισμού αφρού στο πρώτο ποτήρι, συνιστούμε να χύσετε 2 εκατοστά αφρού, κατόπιν να πλύνετε το ποτήρι και να αρχίσετε ξανά να χύνετε τη μπίρα.

Για τα άλλα ποτήρια, κρατήστε τη λαβή της βρύσης στην μπροστινή θέση μέχρι να γεμίσει το ποτήρι.
ΣΗΜΑΝΤΙΚΟ: Εάν τραβήξετε τη λαβή πολύ αργά θα δημιουργηθεί επιπλέον αφρός.
Μπορείτε να συμβουλευτείτε όλες τις πληροφορίες για το σερβίρισμα της τέλειας μπίρας στην ηλεκτρονική διεύθυνση www.the-sub.com.

3 - ΚΑΘΑΡΙΣΜΟΣ

ΚΑΘΑΡΙΣΜΟΣ ΜΕΤΑ ΑΠΟ ΚΑΘΗΜΕΡΙΝΗ ΧΡΗΣΗ

Καθαρίζετε το δίσκο συλλογής υγρών μετά από κάθε χρήση.

! Σημείωση: ο δίσκος συλλογής υγρών (I) μπορεί να πλυθεί με ζεστό νερό και ήπιο απορρυπαντικό (17), αλλά δεν πρέπει να πλένεται στο πλυντήριο πιάτων.

! Προειδοποίηση! Μην χρησιμοποιείτε ποτέ δραστικά απορρυπαντικά, όπως ξύδι, οξέα, διαλύτες ή βενζίνη.

ΚΑΘΑΡΙΣΜΟΣ ΚΑΤΑ ΤΗ ΔΙΑΡΚΕΙΑ ΤΗΣ ΕΓΚΑΤΑΣΤΑΣΗΣ ΕΝΟΣ ΚΑΙΝΟΥΡΙΟΥ ΔΟΧΕΙΟΥ TORP

Καθαρίζετε πάντα όλα τα ίχνη μπίρας που έχουν συσσωρευτεί στη βρύση.

Ο μηχανισμός της βρύσης πρέπει να καθαρίζεται με ένα υγρό πανί και λίγο ήπιο απορρυπαντικό (18).

Για να αφαιρέσετε το κενό δοχείο TORP από το θάλαμο ψύξης, πιέστε στο μπροστινό μέρος για να μπορέσετε να αφαιρέσετε το πίσω μέρος (19).

! Προειδοποίηση! Μην προσπαθείτε να καθαρίσετε το μηχανισμό με σκληρά και/ή αιχμηρά αντικείμενα.

Καθαρίστε το θάλαμο ψύξης του συστήματος THE SUB COMPACT χρησιμοποιώντας ένα μαλακό στεγνό πανί (20).

4 - ΑΝΤΙΜΕΤΩΠΙΣΗ ΠΡΟΒΛΗΜΑΤΩΝ

Πρόβλημα	Πιθανές αιτίες	Αντιμετώπιση
Το σύστημα THE SUB COMPACT δεν ενεργοποιείται.	Το σύστημα THE SUB COMPACT δεν είναι συνδεδεμένο με το ηλεκτρικό δίκτυο τροφοδοσίας.	Συνδέστε το σύστημα THE SUB COMPACT στην ηλεκτρική τροφοδοσία.
	Η ηλεκτρονική πλακέτα μπορεί να είναι ελαττωματική.	Επικοινωνήστε με την εξυπηρέτηση πελατών της KRUPS .
Το πάνω τμήμα της κεφαλής διανομής δεν τοποθετείται σωστά.	Το πάνω τμήμα της κεφαλής δεν έχει τοποθετηθεί σωστά.	Αφαιρέστε το ακροφύσιο του σωλήνα από το σύστημα THE SUB COMPACT και τοποθετήστε το ξανά τηρώντας το επόμενο κεφάλαιο "Εγκατάσταση του δοχείου THE TORP στο σύστημα THE SUB COMPACT".
Δεν μπορείτε να κλείσετε την πόρτα του συστήματος THE SUB COMPACT.	THE TORP δεν έχει εισαχθεί εντελώς.	Εισάγετε το δοχείο THE TORP στο σύστημα THE SUB COMPACT εντελώς.

Πρόβλημα	Πιθανές αιτίες	Αντιμετώπιση
Δεν διανέμεται καθόλου μύρα.	Το σύστημα THE SUB COMPACT έχει απενεργοποιηθεί.	Συνδέστε τη συσκευή στην ηλεκτρική τροφοδοσία.
	Το δοχείο THE TORP είναι άδειο.	Αντικαταστήστε το δοχείο THE TORP με ένα καινούριο.
	Δεν υπάρχει δοχείο TORP μέσα στο σύστημα THE SUB COMPACT.	Εγκαταστήστε ένα δοχείο TORP μέσα στο σύστημα THE SUB COMPACT.
	Η λαβή βρύσης του συστήματος THE SUB COMPACT δεν είναι σωστά εγκατεστημένη/ τοποθετημένη.	Εγκαταστήστε/τοποθετήστε τη βρύση σωστά.
	Δεν υπάρχει αρκετή πίεση στο δοχείο THE TORP.	Ανοίξτε την πόρτα, αφαιρέστε το δοχείο TORP και πιέστε τον αισθητήρα του δοχείου TORP στην μπροστινή πλευρά του θαλάμου ψύξης. 1 Εάν η αντλία λειτουργεί: σημαίνει ότι υπάρχει πρόβλημα με το δοχείο THE TORP. Εγκαταστήστε ένα καινούριο δοχείο TORP στο σύστημα THE SUB COMPACT. 2 Εάν η αντλία δεν λειτουργεί: μπορεί να είναι ελαττωματική. Επικοινωνήστε με την εξυπηρέτηση πελατών της KRUPS .
Το σύστημα THE SUB COMPACT διανέμει ζεστή μύρα.	Το σύστημα THE SUB COMPACT δεν είναι συνδεδεμένο με το ηλεκτρικό δίκτυο τροφοδοσίας.	Συνδέστε το σύστημα THE SUB COMPACT στην ηλεκτρική τροφοδοσία.
	Η πόρτα δεν έκλεισε σωστά.	Κλείστε την πόρτα σωστά.
	Το σύστημα ψύξης είναι ελαττωματικό.	Επικοινωνήστε με την εξυπηρέτηση πελατών της KRUPS.
Δεν υπάρχει πάγος στο θάλαμο ψύξης.	Η θερμοκρασία δωματίου είναι κάτω από 12°C.	Εγκαταστήστε το σύστημα THE SUB COMPACT σε ένα χώρο με σωστά ρυθμισμένη θερμοκρασία.
	Το σύστημα THE SUB COMPACT έχει λειτουργήσει για πολύ χρόνο χωρίς να έχει τοποθετηθεί δοχείο TORP μέσα σε αυτό.	Αφαιρέστε τον πάγο με ένα θερμό σφουγγάρι και τοποθετήστε ένα δοχείο TORP μέσα στο θάλαμο.
	Η ρύθμιση της θερμοκρασίας μπορεί να είναι ελαττωματική.	Επικοινωνήστε με την εξυπηρέτηση πελατών της KRUPS .
Υπάρχει υπερβολικά πολύς αφρός.	Η μύρα δεν είναι αρκετά κρύα.	Περιμένετε μέχρι η ένδειξη θερμοκρασίας να αλλάξει σε πράσινη και μετά σερβίρετε την μύρα.
	Η λαβή της βρύσης τραβήχτηκε πολύ αργά κατά τη διάρκεια του σερβιρίσματος.	Τραβήξτε τη λαβή γρήγορα προς τα εμπρός μέχρι τέρμα.

5 – ΑΠΟΡΡΙΨΗ



Ας συμβάλλουμε στην προστασία του περιβάλλοντος!

❶ Η συσκευή σας περιέχει πολλά υλικά που μπορούν να επαναχρησιμοποιηθούν ή να ανακυκλωθούν.

➔ Παραδώστε τη συσκευή σε ένα σημείο συλλογής ή ένα εγκεκριμένο κέντρο εξυπηρέτησης για επεξεργασία.

- Οι συσκευές που δεν λειτουργούν πλέον πρέπει να καθίστανται ακατάλληλες για χρήση.
- Το φις πρέπει να αποσυνδέεται από την πρίζα και το ηλεκτρικό καλώδιο πρέπει να κόβεται.
- Οι συσκευές που δεν χρησιμοποιούνται πλέον πρέπει να παραδίδονται σε ένα κέντρο συλλογής για απόρριψη των ειδικών εξαρτημάτων που χρησιμοποιούνται στην κατασκευή της συσκευής.
- Η «μονάδα TEM» (ή κυψέλη Peltier) πρέπει να απορρίπτεται σύμφωνα με τους κανονισμούς που ισχύουν στη χώρα όπου χρησιμοποιείται η συσκευή.