

Produktkatalog 2024

Implantologie-Agentur® ImplAg® seit 2011

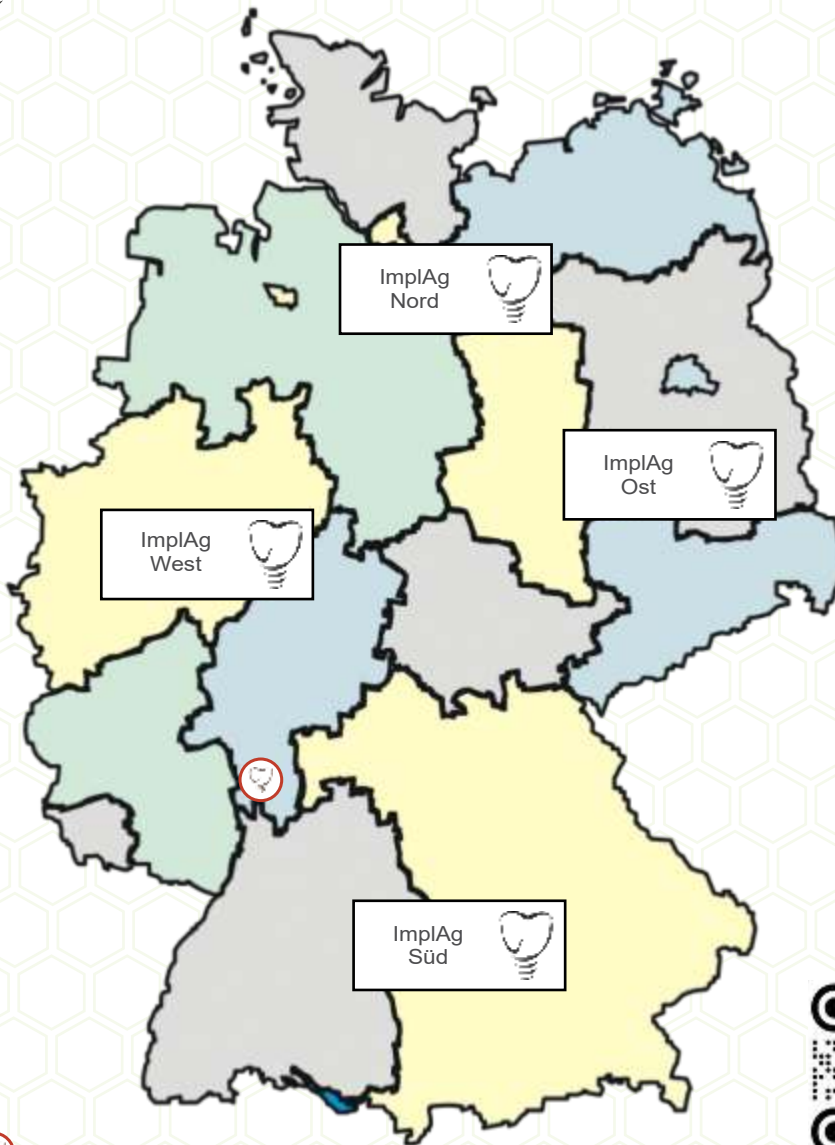

 Handelssitz

ImplAg
Niederlande



ImplAg
Belgien



ImplAg
Luxemburg



ImplAg
Austria



ImplAg
Schweiz



Inhaber

Implantologie-Agentur®
ImplAg®
Thomas Wachtel e.K.
Am Wingertsberg 34
DE-64653 Lorsch

Umsatzsteuer ID Nr.
DE811978884

Handelsregister Nr.:
HRA 85835

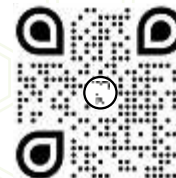

Die Implantologie-Agentur® Kompetenz in der dentalen Chirurgie und Implantologie

Die Implantologie-Agentur® „ImplAg®“ wurde 2011 mit dem Ziel gegründet, Kieferchirurgen und Implantologen ein komplettes Portfolio an Dienstleistungen und Materialien für die Implantologie und orale Chirurgie anzubieten – passend für jede Indikation. Bei uns erhalten Sie sämtliche Produkte für den geplanten Eingriff. Wir schauen für Sie über den Tellerrand hinaus und vervollständigen das Angebot stetig mit weiteren innovativen Produkten. Hohe Qualitätsstandards und Sicherheit der Produkte haben bei ImplAg oberste Priorität. Zudem legen wir Wert auf ein umfangreiches Informationsangebot. Anwendervideos und Anleitungen sind auf vielen unserer eigens dargestellten Webseiten abrufbar.



Unsere Fortbildungsveranstaltungen besetzt mit Experten und Vordenker, die Ihnen Impulse für neue Behandlungsmethoden und Lösungsmöglichkeiten bieten, werden ergänzt von unseren Vertrags-Partnern durchgeführten Kongresse und Anwenderkurse.

In unserem leicht zu navigierenden Webshop lassen sich die gewünschten Implantate und Instrumente mit wenigen Klicks auswählen und bestellen. Natürlich können Sie alle Produkte auch auf dem altbekannten Weg bei einem unserer Fachberater oder per Mail, Fax, Telefon etc. ordern. Selbstverständlich steht unsere Kompetente Beratung (per E-Mail, Telefon oder vor Ort in der Praxis) und natürlich unser überzeugenden Service stets zu Verfügung

www.implag-shop.de

Lassen Sie sich unsere lukrativen Implantat Mengenrabatt Staffeln oder auch das anwenderfreundliche Kommissions-lager in einem Beratungsgespräch näher bringen.

Profitieren Sie von unserer Kompetenz zu Ihrem Vorteil und zum Wohle des Patienten. Wir besuchen Sie vor Ort und unterstützen Sie.

Willkommen bei ImplAg®, Ihre Implantologie-Agentur®

Denn schliesslich ist es doch einfach schön,
Ihren Patienten ein strahlendes Lächeln zu ermöglichen!

Inhaber: Thomas Wachtel



IMPLAG ON THE ROAD-2024 TERMINE ONLINE



Fortbildungen

Termine: siehe Webseite unter
<https://www.implag-shop.de/de/kongress-fortbildung/>

Veranstaltungsorte u.a.

Welterbestadt Lorsch

Reiseunterstützung zu Worldmeetings, Kongresse, Konferenzen etc.



Workshop Basic

Anwenderkurs
Die moderne Implantation
2 Tages Kurs

Workshop A

3D Alveolarkamm Rekonstruktion

Workshop B

Moderne Techniken zur
Sinusbodenelevation

Workshop C

Vorhersagbares Weichgewebsmanagement
um Implantate

Workshop D

Hands on PEEK

Workshop E

Implantieren mit Zirkon-Implantaten

Workshop F

Digitaler Workflow

Workshop H

Die OP-Vorbereitung

Workshop M

Praxis Marketing

Workshop P

Implantatprothetik

Workshop R

Abrechnung in der Implantologie

Workshop X

Worst Case handling

Workshop Z

Implantologie vor dem Kadi



Inhaltsverzeichnis



	Seite
Über uns	4
Fortbildungen	6
Inhaltsverzeichnis	7
Shop	8
Hotlines	9
Implantatstabilität	10
Implantatsysteme Titan	
Cowellmedi	18
Bioconcept	25
NeoBiotech	28
Osstem	32
Implantatsysteme Zirkon	36
Insertionshilfen	38
Prothetik	
Cemented	41
Attachments	80
CAD Cam	92
Prothetik Instrumente	98
GBR/GBM	
Bone Management	103
Sinus Management	124
Worst Case	124
OP Vorbereitung	137
Chirurgisches Equipment	143
Behandlungseinheit K3	152

Ihre Vorteile auf www.implag.de Informieren und Bestellen

Einfach mehr
Mehr Auswahl im Online-Shop

Einfach bequem
24/7 erreichbar



Implantologie-Agentur®



24 Stunden täglich an
7 Tagen in der Woche
erreichbar!



Heute bestellt - Morgen geliefert

Bestellen Sie
Montags bis Donnerstags

Bis 15 :30 Uhr



Fairpreislieferung:

Anlieferung bis 18:00 Uhr!
Versicherung inklusive!
Versandkosten UPS 8,90 €
Katalogpreise zzgl. MwSt

Bestellungen

Tel.: +49 6251 - 54314

Fax.: +49 6251 - 949177

bestellung@implag.de

www.implag.de

per Smartphone

per whatsapp

+49 1523 - 3564921

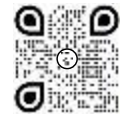

Produktinformation:

www.implag.de

Produktberatung

+49 1523 - 3564921

Office Kontakt

+49 6251 - 54314



Implantatstabilität ISQ



Osstell Idx



Der Osstell IDx hilft Ihnen dabei, die Implantatstabilität Objektiv festzustellen und den Grad der Osseointegration zu messen ohne den Heilungsprozess zu gefährden. Es handelt sich um ein schnelles und nicht-invasives System, das die genaue und objektive Information bereitstellt, die benötigt wird, um die Behandlung zuversichtlich fortzuführen.



- Implantatstabilität und Osseintegrationsgrad bestimmen
- Geringere Behandlungszeit und bessere Behandlung von Risikopatienten
- Leicht zu interpretierende Ergebnisse anhand eines intuitiven Farbschemas, der ISQ-Skala
- Effiziente Kommunikation mit Patienten und Zusammenarbeit mit Kollegen
- Daten extrahieren, Dateien teilen und Implantat- und Behandlungsinformationen analysieren mit Osstell Connect
- Remote Back-up und technischer Support
- Patienten auf verschiedenen IDxs teilen

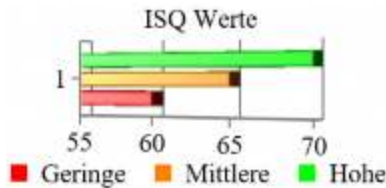

Osstell Idx1	Idx	Ab 3.880,00 €
Smart Peg Biococ.	100376	114,00 €
Implantatsystem: Unterschiedliche Multi / Smart peg's auf Anfrage		

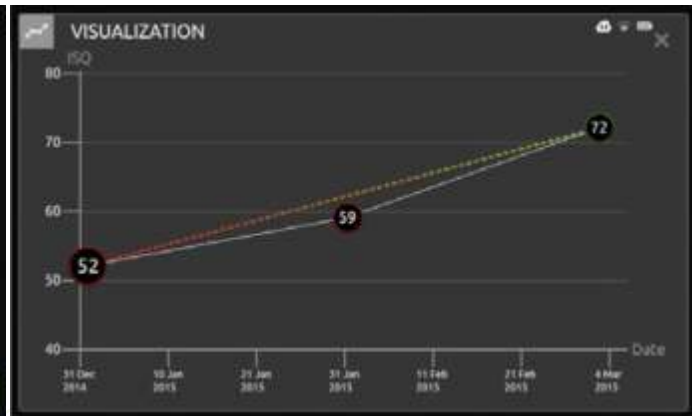
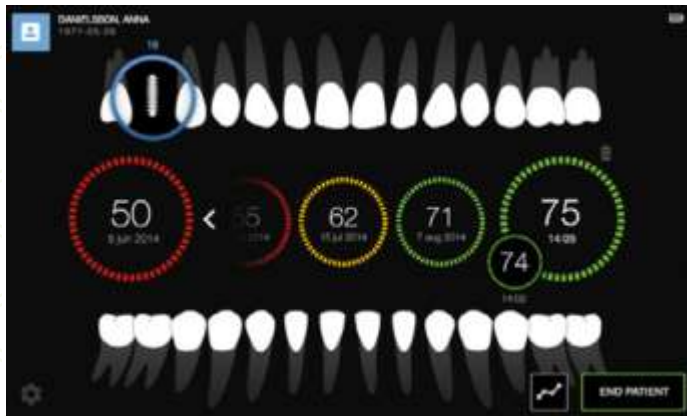

OSSEO IS3 High Frequenz Messgerät

Reproduzierbare Implantat - Stabilitätsmessung

OSSEO IS3 oder auch das Osstell Beacon dienen zur Messung des ISQ-Wertes (Implant Stability Quotient). Damit wird der Fortschritt der Osseointegration ermittelt, auf Basis dessen der weitere optimale Behandlungsplan erstellt werden kann. Als Adapter für die Messungen mit dem jeweiligen Implantat-System kommen MultiPeg™ oder Osstell Smart Pegs zum Einsatz.



Optimized Patient Care

- Determines optimal loading protocol.
- The higher the ISQ Value, the higher the stability of the implant.

ISQ Standard Calibrated™

Reusable MultiPeg™

- Up to 20 times without any deviation.
- Reusable, auto-clavable, calibrated, and compatible with all major implant systems.

MultiPeg™ (Titanium)

- Reusable
- Auto-clavable
- Calibrated

MultiPeg™ Driver

- Reusable
- Autoclavable
- Stainless Steel

Hiosen IS3	IS3	Ab 2.395,00 €
Multi / Smart peg auf Anfrage		€

Osstell, Pionier der ISQ Technik

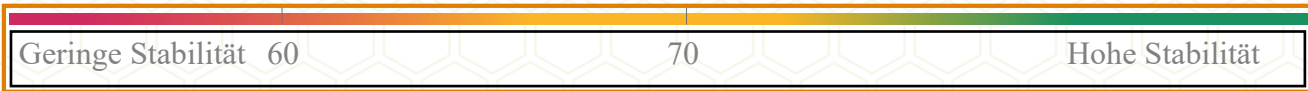

! Patienten mit Risikofaktoren erfolgreich behandeln

⌚ Unnötige Behandlungsdauer vermeiden

📈 Bessere vorhersehbare Ergebnisse erzielen



OSSTELL Beacon



Osstell Beacon	OS-B	2.199,00 €
Multi / Smart peg auf Anfrage		114,00 €

AnyCheck

Neo Biotech

Satisfaction to Dentists

Der AnyCheck ist ein neu Entwickeltes Gerät, welches es ermöglicht, die Beweglichkeit von Zähnen oder Implantaten im Kieferknochen zu messen.

AnyCheck ist einfach zu bedienen durch sein Steuerungssystem. Da AnyCheck verwendet wird, ohne die Entfernung des Gingivaformers kann die Implantatstabilität jederzeit direkt nach der Implantatinsertion, oder auch an der versorgten Prothetik

Der Grad der Osseointegration wird angegeben als IS (Initial Stability Test)-Wert zwischen 30 bis 85.

Reduziert den Implantatverlust. Nicht osseointegrierte Implantate werden vor einer Versorgung diagnostiziert und durch verlängerte einheilzeiten

In sehr vielen Fällen osseointegriert

Dauer Tiefpreis 2023

Any Check

NB-AC

2.590,00 €



Zahn und Implantat- Beweglichkeits Analyse



Der Periotest ist ein Gerät, welches es ermöglicht, die Beweglichkeit von Zähnen oder Implantaten im Kieferknochen zu messen.

**Nicht mehr Lieferbar, die Produktion wurde eingestellt.
Reparaturen und Ersatzteile bitte Anfragen.**

Periotest M

Messung der Osseointegration dentaler Implantate
Jetzt auch drahtlos möglich
Der Periotest, das weltweit am meisten genutzte Instrument für die Messung der Osseointegration dentaler Implantate.

Sehr gut geeignet :
Für die regelmäßige Kontrolle der Implantatprothetik

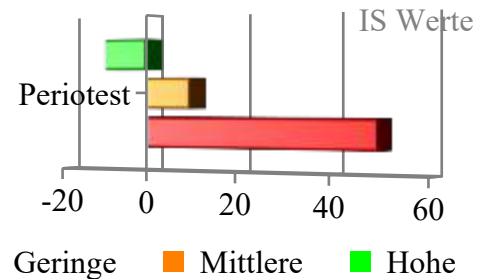

Kein Verbrauchsmaterial nötig!

GN-8917140	Periotest M	€
------------	-------------	---

MEDIT *i700* MEDIT *i700w*

**Neo
Biotech**
Satisfaction to Dentists



Scannen 3.0

Nutzen
Effizienz
Produktivität



Dauer Tiefpreis

NB-Mediti7	Medit i700	Ab 14999 €
NB-Mediti7w	Medit i700w	Ab 17490 €

Key Highlights of Medit i700

2 x Super fast
11µm full-arch accuracy

4 x color expression Quality
245g featherweight

Category		i500	i700
Scanning technology	Scanning frame	Up to 30 FPS	Up to 70 FPS
	Imaging technology	3D-in-motion video technology 3D full color streaming capture	3D-in-motion video technology 3D full color streaming capture
	Light source	LE	LED
	Anti-fogging technology	Active anti-fogging	Adaptive anti-fogging
Accuracy	Full-arch	21.0µm ± 1.48***	10.9µm ± 0.98****
Handpiece	Dimensions	264 x 44 x 54.5mm	248 x 44 x 47.4mm
	Weight	280g	245g
Tip	Tip size	20 x 15.7mm	22.2 x 15.9mm
	Mirror angle	40-degree angle	45-degree angle <i>Easier to scan distal molar</i>
	Scan area	14 x 13mm	15 x 13mm
	Autoclavable	Up to 50 Times Autoclave 121°C 30 mins	Up to 100 Times Autoclave 121°C 30 mins Autoclave 134°C 4 mins
	Reversible tip	No	Yes
Special mode	Remote control mode	No	Yes
	UV-C LED disinfection	No	Yes
Power delivery cable		1.8m	2.0m / Handpiece Detachable 2.5m (Optional)****
	Connectivity	USB 3.0	USB 3.1 Gen1 (C Power Delivery)

Implantatsysteme New Age



Achieving cell-to-cell communication with **SLA-SH™**



Aspiring for 100% perfection
with SLA-SH™



Cowellmedi

Seit 1994

Cowellmedi

INNO SLA-SH Hydro Implantat

Die Technologie zur Wiederherstellung natürlicher Zähne.

Made in Korea

Das Ziel des Cowellmedi Implantat-Labors.



1994 Entwicklung des ersten koreanischen Zahnimplantats (BIOPLANT™) und erstmalige Lokalisierung in Korea. Zum ersten Mal in Korea, Im Anschluss mit Koreas erstem Zahnimplantat, hat Cowellmedi den Weg in die zukünftige Biomedizinische Industrie gesetzt, mit der weltweit erstmalig entwickelten Fusionstechnologie „E.rhBMP-2“.

Das Cowellmedi Implantat-Labor im Herz von R&D, welches im Jahre 2004 eröffnet wurde, fordert sich stetig selbst dazu heraus, optimale Implantate zu entwickeln, welche unterschiedlichen Einsetzungs-Voraussetzungen mithilfe exzellenter Arbeitskräfte und der entsprechenden Ausrüstung gerecht werden.



> Hydro Activ

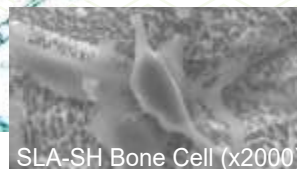

SLA-SH Bone Cell (x2000)

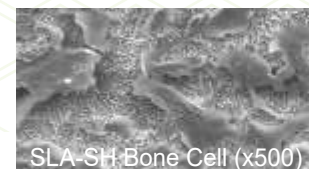

SLA-SH Bone Cell (x500)

Superhydrophile Nano/CaP Coating
Bioactive Oberfläche



SLA



SLA-SH

89,-€

Cowellmedi



INNO SLA-SH Hydro Implantat

11° Innenkonus mit Hex System



100 x Implantatset		<p>Paketpreise oder Konsignationslager</p> <p>Vereinbaren Sie einen Termin</p>
100 Implantate		
40 Gingivaformer		
40 Analoge		
20 Abdruckpfosten		
100 Transfere Abutment*		

INNO SLA-HA Super Hydro Activ Implantat

Durchmesser	Länge	3,1 Ø	3,3 Ø	3,5 Ø	4,0 Ø	4,5 Ø	5,0 Ø	6,0 Ø
	Preis	89,00 €						
	7,0 mm				ST4007S	ST4507S	ST5007S	ST6007S
	8,0 mm	SR3108NS	SR3308NS	ST3508S	ST4008S	ST4508S	ST5008S	ST6008S
	10,0 mm	SR3110NS	SR3310NS	ST3510S	ST4010S	ST4510S	ST5010S	ST6010S
	12,0 mm	SR3112NS	SR3312NS	ST3512S	ST4012S	ST4512S	ST5012S	ST6012S
	14,0 mm	SR3114NS	SR3314NS	ST3514S	ST4014S	ST4514S	ST5014S	

89,-€

Cowellmedi



INNO SLA-SH Hydro Implantat SUB Short 4,0mm Bone Level

11° Innenkonus mit Hex System



Short Box for Rent

INNO SLA-HA SUB-Short

Durchmesser	Länge	4,0 Ø	4,5 Ø	5,0 Ø	5,5 Ø	6,0 Ø
Pre Mount	Preis	89,00 €				
<p>Inkl. Abdeckschraube</p>	4,0 mm					
		2ST4004S	2ST4504S	2ST5004S	2ST5504S	2ST6004S

89,-€



INNO SLA-SH Hydro Narrow Implantat

11° Innenkonus mit Hex System



100 x Implantatset

- 100 Implantate
- 40 Gingivaformer
- 40 Analoge
- 20 Abdruckpfosten
- 100 Transfere Abutment*



Best Preis!
Sprechen Sie uns an

Paketpreise
oder
Konsignationslager

Vereinbaren Sie
einen Termin

INNO SLA-HA Super Hydro Activ Narrow Implantat

Durchmesser	Länge	3,1 Ø	3,3 Ø
Pre Mount 	Preis	89,00 €	
	7,0 mm		
	8,0 mm	SR3108NS	SR3308NS
	10,0 mm	SR3110NS	SR3310NS
	12,0 mm	SR3112NS	SR3312NS
	14,0 mm	SR3114NS	SR3314NS



INNO SLA-SH Mini-Plus Narrow Implantat



89,-€

COWELL®
Implant Solution

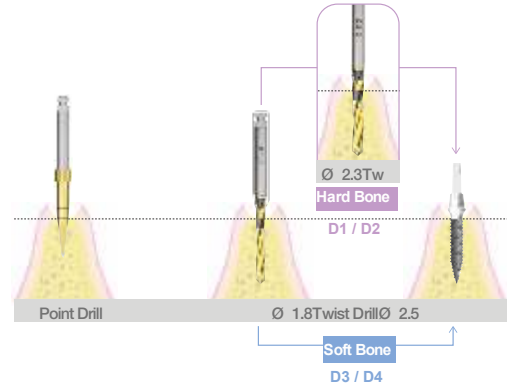

Mini-Plus Surgical Kit 489,00 €



Das Mini Plus Implantatsystem wurde speziell für den Einsatz in schmalste Kieferregionen wie im Unterkiefer Fronterreich entwickelt.

Die Implantate können minimalinvasiv in den Knochen eingebracht werden und sind in der Regel im Unterkiefer sofort belastbar.

Produkt	Abdruckpfosten	Schutzkappe	Lab. Analog
Design	 19,00 €	 19,00 €	 19,00 €
L 8,5 mm	AMCI001	AMCL001 / 2 / 3	AMCL001

Produkt	MPI 25		MPI 30	
	Ø 2,5 mm		Ø 3,0 mm	
Durchmesser	Ø 2,5 mm		Ø 3,0 mm	
GV	2,0 mm	4,0 mm	2,0 mm	4,0 mm
Design	 89,00 €		 89,00 €	
L 10,0 mm	AMC2210S	AMC2410S	AMC3210S	AMC3410S
L 12,0 mm	AMC2212S	AMC2412S	AMC3212S	AMC3412S
L 14,0 mm	AMC2214S	AMC2414S	AMC3214S	AMC3414S

Cutting Groove

> Two cutting grooves at 5mm, 7mm facilitates alteration of height.



Surface Treatment : SLA-SH®

> Uniform micro-surface geometry, increased BIC, and improved surface

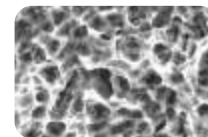

INNO SLA-SH Mini-Plus Ball Implantat



89,-€

COWELL®
Implant Solution

Mini-Plus Surgical Kit 489,00 €

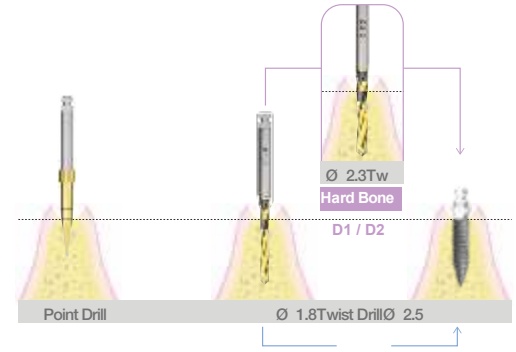

Produkt	Einsätze	Kappen 2x	Ball Abdruck	Ball Analog
Preis	42,00 €	24,00 €	12,00 €	14,00 €
Design		2 x		
	BATC003I	BATC003C	AMBI001	AMBL001

Das Mini Plus Implantatsystem wurde speziell für den Einsatz in schmalste Kieferregionen wie im Unterkiefer Frontereich entwickelt.

Die Implantate können minimalinvasiv in den Knochen eingebracht werden und sind in der Regel im Unterkiefer sofort belastbar.

Produkt	MBI 25		MBI 30	
	Ø 2,5 mm		Ø 3,0 mm	
Durchmesser	Ø 2,5 mm		Ø 3,0 mm	
GV	2,0 mm	4,0 mm	2,0 mm	4,0 mm
Design				
		89,00 €		89,00 €
L 10,0 mm	AMB2210S	AMB2410S	AMB3210S	AMB3410S
L 12,0 mm	AMB2212S	AMB2412S	AMB3212S	AMB3412S
L 14,0 mm	AMB2214S	AMB2414S	AMB3214S	AMB3414S

Easy Delivery using the ball type



Surface Treatment : SLA-SH®

> Uniform micro-surface geometry, increased BIC, and improved surface

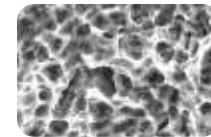

Bioconcept



BV Tapered bone level implant

- Internal hex connection, to connect with its corresponding prothetics components
- Taper body with corkscrew thread design strengthens self-tapping performance
- 11° Morse taper
- S-L-A Surface
- Pure Titanium Grade 4
- Snap-in mounting transfer piece makes the handling much easier

ISO
13485:2016

CE

FDA

MDSAP
MEDICAL DEVICE SINGLE AGENCY PROGRAM

TGA

CFDA



Platform Switching & Open thread

- Establish good biological width and reasonable stress transfer, Key to avoid bone resorption

Shallow Thread

- Upper shallow thread structure has good initial stability in soft bone

Double-lead Thread

- Double-lead thread with same pitch can achieve rapid implantation, reduce bone friction

Surface Treatment

- S-L-A surface treatment can obtain best surface topography, Gold Standard of Surface Treatment
- Surface roughness gradual changes from neck to root, Ra0.5~3.0 μm, More in line with the biological requirements of pressure, shorten osseointegration
- Reduce the incidence rate of peri-implantitis

S-L-A surface treatment

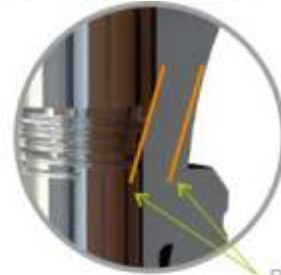

Parallel surface

Parallel surface, Conical contact

- Can obtain the best mechanical stability performance, avoid clinical complications including thread loosening, fracture effectively

Internal Connection

- Upper 11 morse taper, has excellent load distribution and sealing
- Internal hexagon connection in bottom has excellent anti-rotation ability



Spiral cutting edge

- Strong self-tapping can modify the implantation direction more easily
- Increase initial stability in osteoporosis

Das Implantatunternehmen setzt auf Qualität: So stammt das Rohmaterial der Implantate und Abutments aus Deutschland. Auch der Maschinenpark, mit denen die präzisen Dentalprodukte gefertigt werden, kommt aus den Industrienationen Deutschland, Schweiz und Japan. Der günstige Produktionsstandort spiegelt sich auch im Implantat- bzw. Abutment-Preis wieder. Das Bone Level Implantat (BV Tapered) ist zum Preis ab 69,- € netto erhältlich.

84,-€



11° Innenkonus mit Hex System Ti-Schraube



Arbeitserleichterung Einbringhilfe nur gesteckt

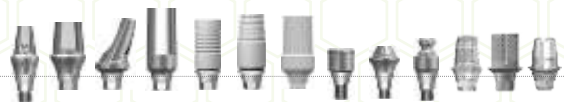

Bioconcept

100 x Implantatset

- 100 Implantate
- 40 Gingivaformer
- 40 Analoge
- 20 Abdruckpfosten
- 100 Transfere Abutment*



Best-Preis!
Sprechen Sie uns an

**Paketpreise
oder
Konsignationslager**

**Vereinbaren Sie
einen Termin**

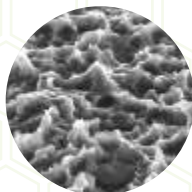

Oseo optimierte Oberfläche
S-L-A Surface treatment

**Hausmarke
BV-Tapered**



Langlebige Abutmentverschraubung
Optimiertes Lockerungssicheres Schraubendesign
Anziehdrehmomente: Mini 30Ncm Regular 35Ncm

Durchmesser	Länge	3,5 Ø	4,0 Ø	4,5 Ø	5,0 Ø	6,0 Ø	7,0 Ø
 Pre Mount	Preis	84,00 €					
	7,0 mm		BC-312010	BC-313020	BC-314020	BC-315020	BC-316020
	8,5 mm	BC-311010	BC-312020	BC-313030	BC-314030	BC-315030	BC-316030
	10,0 mm	BC-311020	BC-312030	BC-313030	BC-314040	BC-315040	BC-316040
	11,5 mm	BC-311030	BC-312040	BC-313050	BC-314050	BC-315050	BC-316050
	13,0 mm	BC-311040	BC-312050	BC-313060	BC-314060	BC-315060	BC-316060

IMPLANT SYSTEM

Neo
Biotech
Satisfaction to Dentists



NeoBiotech CMI IS3 active IMPLANT

IS-III active

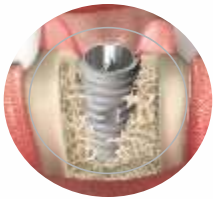

Osteokonduktivität Implantatoberfläche (S.L.A.)

- Crestales MacroThread-Design
- Selbstverdichtbarer Apex
- Leistungsstarkes tiefes Gewinde
- Mikronutendesign
- Konische Dichtung 11°



**Neo
Biotech**
Satisfaction to Dentists



Apex

Hervorragend für eine zweiseitige und einseitige Implantation



Micro Rille

Minimaler Knochenverlust und Erhaltung des Knochenniveaus durch das crestale Mikrorillen-Design

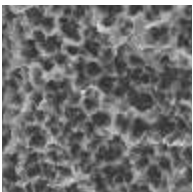

S.L.A. Surface

Verbesserte Verfahrenstechnik der S.L.A Oberfläche

89,-€



Deep & Wide Pitch

Kontaktflächenvergrößerung der Fläche zwischen den Gewindesteigungen führt zu einer Erhöhung der Stabilität und Osseointegration



Magic Thread

Speziell entwickelt für vertikale und seitliche Kräfte



Wide Cutting Edge

Verbesserte Fixierung und erhöhter Komfort bei der Insertion von Implantaten durch die Vergrößerung des Schneidkantenbereichs



Mikrorillen-Design an der oberen Plattform der Halterung verbessert die



Optimaler Gewindeabstand was die Bedingungen für eine Osseointegration erhöht



Die breitere Schneidkante und eine vergrößerte Oberfläche verbessert die Initialfixierung. So bietet es den Zahnärzten eine sichere Implantatplatzierung

CMI ISIII active IMPLANT System

Subkrestale Platzierung







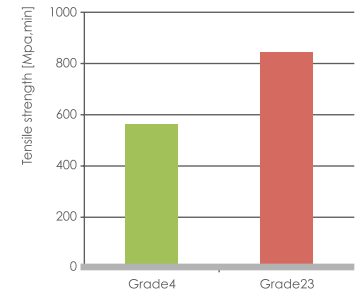

89,-€

Grade23 : Ti-6Al-4V ELI



Short: ab 6,6 mm Länge

	S-Narrow	Narrow	Regular	Regular	Wide	S-Wide	S-Wide
Plattform	3,0 Ø	3,7 Ø	4,1 Ø	4,2 Ø	4,35 Ø	4,35 Ø	4,4 Ø
Diameter	3,2 Ø	3,5 Ø	4,0 Ø	4,5 Ø	5,0 Ø	5,5 Ø	6,0 Ø
Preis	89,00 €						
							
L 6,6 mm					IS3S5006AP	IS3S5506AP	IS3S6006AP
L 7,3 mm			IS3S4007AP	IS3S4507AP	IS3S5007AP	IS3S5507AP	IS3S6007AP
L 8,5 mm	IS3SN3008AP	IS3S3508AP	IS3S4008AP	IS3S4508AP	IS3S5008AP	IS3S5508AP	IS3S6008AP
L 10,0 mm	IS3SN3010AP	IS3S3510AP	IS3S4010AP	IS3S4510AP	IS3S5010AP	IS3S5510AP	IS3S6010AP
L 11,5 mm	IS3SN3011AP	IS3S3511AP	IS3S4011AP	IS3S4511AP	IS3S5011AP	IS3S5511AP	IS3S6011AP
L 13,0 mm	IS3SN3013AP	IS3S3513AP	IS3S4013AP	IS3S4513AP	IS3S5013AP	IS3S5513AP	IS3S6013AP



CMI ISIII active Super-Narrow IMPLANT System

Super-Narrow Implantat ISIII active



Super Narrow für Anterior Mandible

	S-Narrow
Plattform	3,0 Ø
Diameter	3,2 Ø
Preis	89,00 €
	<p>Hex 2.1</p>
L 6,6 mm	
L 7,3 mm	
L 8,5 mm	IS3SN3008AP
L 10,0 mm	IS3SN3010AP
L 11,5 mm	IS3SN3011AP
L 13,0 mm	IS3SN3013AP



IS-III Active S-Narrow 3.2, wurde speziell für schmale Kieferkämme im Frontzahnbereich entwickelt.

S.L.A.-Oberfläche
Die neue S.L.A.-Oberfläche mit 40% größerer Oberfläche und 50% mehr Zelladhäsion fördert die Osseointegration

Gerader / Zylindrischer Körper
Einfach anpassbare Implantationstiefe

Tiefe und breite Teilung
Optimale Teilung für die Osseointegration (0,9Pitch)

Breite Schneidkante
Die breite Schneidekante und die vergrößerte Oberfläche verbessern die initiale Fixierung und bieten dem Zahnarzt eine solidere Implantatplatzierung





SA Oberfläche - 20% schnellere
Osseointegration als RBM



Effizientes, selbstschneidendes
Corkscrew Gewinde



Konische Innenverbindung
mit Indexierung

TS Implantate

Qualität schafft Vertrauen

OSSTEM[®]

IMPLANT

TS SYSTEM

OSSTEM[®]
IMPLANT

Mehr als 5 Millionen verkaufte Implantate in 70 Ländern
Ideal geeignet für jeden Knochentyp



TSIII

- 1,5° Konus
- leicht konische Körperform
- hohe Primärstabilität
- 6° Konus
- stark konische Körperform
- speziell entwickelt für weichen Knochen, besonders im Oberkiefer (Maxilla)
- Implantat auf Knocheniveau mit internen Hex (Sechskant)
- 11° Innenkonusverbindung für zusätzliche Stabilität
- Selbstschneidendes Gewinde für eine bequeme Insertion
- Doppelte Gewindestruktur für ein schnelleres und somit effizienteres implantieren
- Gutes Eindrehgefühl und hohe Primärstabilität durch gleichbleibende Gewindeneigung

SA Oberfläche

SA: Mit Aluminium sandgestrahlte und Säure geätzte Oberfläche

- Optimierte Oberflächenstruktur: Kombination aus einer Makrostruktur und einer Mikrostruktur
- Schnelle Zellreaktion und Knochenheilung: 20% schneller als bei RBM Oberflächen (Resorbable Blast Media)
- Frühbelastung schon nach der Implantation möglich
- Die OSSTEM SA Oberflächenstruktur vergrößert durch ihre höhere Rauigkeit die Oberfläche um 45% gegenüber RBM Oberflächen.

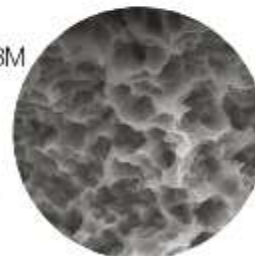
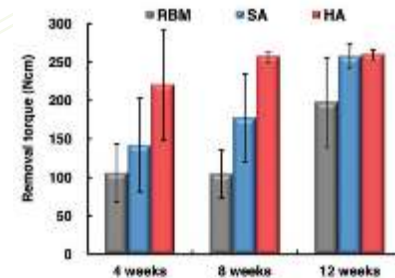

OSSTEM[®] TS 3 Implantat

IMPLANT

TS III SA Implantatsystem

Mehr als 5 Millionen verkaufte Implantate in 70 Ländern

- Implantat auf Knochenniveau mit internen Hex (Sechskant)
- 11° Innenkonusverbindung für zusätzliche Stabilität
- Selbstschneidendes Gewinde für eine bequeme Insertion
- Doppelte Gewindestruktur für ein effizienteres implantieren
- Gutes Eindrehgefühl und hohe Primärstabilität

SA: Sandgestrahlt und mit Acid behandelte Oberfläche
20% schnellere Zellreaktion als RBM
Beschleunigte Knochenheilung

Empfohlener Drehmoment 40Ncm

Rabattstafel Preise möglich



Subkrestale Platzierung

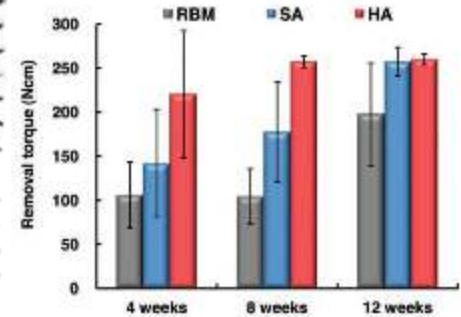

Short: ab 4,0 mm Länge

Durchmesser	Mini 3,0 Ø	Mini 3,5 Ø	4,0 Ø	4,5 Ø	5,0 Ø	5,5 Ø	6,0 Ø	7,0 Ø
Preis	99,00 € (147,00 €)							
L 4,0 mm					BTS3S5004			
L 5,0 mm					BTS3S5005			
L 6,0 mm			BTS3S4006	BTS3S4506	BTS3S5006	BTS3S5506	BTS3S6006	BTS3S7006
L 7,0 mm			BTS3S4007	BTS3S4507	BTS3S5007	BTS3S5507	BTS3S6007	BTS3S7007
L 8,5 mm	BTS3M3008	BTS3M3508	BTS3S4008	BTS3S4508	BTS3S5008	BTS3S5508	BTS3S6008	BTS3S7008
L 10,0 mm	BTS3M3010	BTS3M3510	BTS3S4010	BTS3S4510	BTS3S5010	BTS3S5510	BTS3S6010	BTS3S7010
L 11,5 mm	BTS3M3011	BTS3M3511	BTS3S4011	BTS3S4511	BTS3S5011	BTS3S5511	BTS3S6011	BTS3S7011
L 13,0 mm	BTS3M3013	BTS3M3513	BTS3S4013	BTS3S4513	BTS3S5013	BTS3S5513	BTS3S6013	BTS3S7013

TS4 SA Implantat **OSSTEM[®]** IMPLANT

TS IV SA Implantatsystem Save Implantat



Speziell entwickelt für Oberkiefer (Maxilla) und weiche Knochen. Hohe Erfolgsrate sogar bei schlechter Knochenqualität. Verbessertes Design für eine gute Primärstabilität und für vereinfachte chirurgische Abläufe. Verbesserte Primärstabilität durch die Kombination aus spiralförmigem Corkscrew-Schraubgewinde, scharfen, selbstschneidenden Klingen und kegelförmigem Design. Es wird eine Platzierung mit minimalem Bohren ermöglicht.



Rabattstaffel ab 97,00 €

Produkt	F4,0	F4,5	F5,0	F6,0
Durchmesser	Ø 4,0	Ø 4,5	Ø 5,0	Ø 6,0
R	 99,00 € (147,00 €)			
L 7,0 mm	BTS4S4007	BTS4S4507	BTS4S5007	BTS4S6007
L 8,5 mm	BTS4S4008	BTS4S4508	BTS4S5008	BTS4S6008
L 10,0 mm	BTS4S4010	BTS4S4510	BTS4S5010	BTS4S6010
L 11,5 mm	BTS4S4011	BTS4S4511	BTS4S5011	BTS4S6011
L 13,0 mm	BTS4S4013	BTS4S4513	BTS4S5013	BTS4S6013





 **PLAG**® Bio-Z
implantologie agentur



Das Dentalimplantat ImplAG Bio-Z ZIRALDENT® ist ein Einteiliges konisch-zylindrisches Dentalimplantat mit selbstschneidendem

ZircaPore® stellt einen Meilenstein in der Entwicklung keramischer Dentalimplantate dar. Das Material der ZircaPore® Oberfläche schafft durch seine spezifische Rauigkeit und Mikroporosität wesentliche Voraussetzungen für die Zellbesiedelung und die Osseointegration.





Ziraldent® Keramikbox
Leihgebühr 59,00 €

Die patentierte keramische Implantatoberfläche ZircaPore®

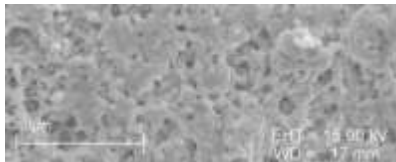
R ca. 1.5 µm bis 2.5 µm



Produkt	ImplAG Bio-Z Ziraldent®		
Breite	Ziraldent® 3,7	Ziraldent® 4,4	Ziraldent® 5,4
Länge	Ø Gewinde 3,7 mm Ø GV 2,6 x 4,6 mm	Ø Gewinde 4,4 mm Ø GV 2,6 x 4,6 mm	Ø Gewinde 5,4 mm Ø GV 2,6 x 4,6 mm
			
9,0 mm	ZD-406361	ZD-406364	ZD-406367
12,0 mm	ZD-406362	ZD-406365	ZD-406368
14,0 mm	ZD-406363	ZD-406366	ZD-406369
	Preis auf Anfrage		

Implantat Insertion Parallelhilfen Schablonen



Osstem parallel Guide Prime Kit



OM - OPGPK



795,00 €

ImplAg[®] Kieferkamm Lehre

Einfaches ermitteln der Kieferkambbreite

IG - KL



98,00 €



SP - IPO

Surgident™

Implant Positions-Kit



Positioning drill conneted with guide.

Guide pin



490,00 €

Osstem Smart Guide Thermoplast Schablonen - Kit

Gipsmodell

Positionshülsen

Erhitzen

Abformung

Smart Guide

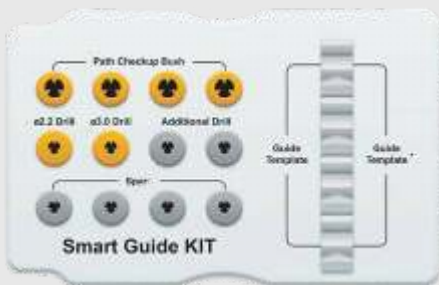

OM - OSGK



OSSTEM®
IMPLANT

Osstem Smart Guide Thermoplast Schablonen-Kit

399,00 €

Implantatprothetik

**Entfernen ohne klopfen!! -
Nur Ziehen**

IOPLAG--LINK

Einfach Abziehen!

Bakteriendicht !!



Siehe Seite 91

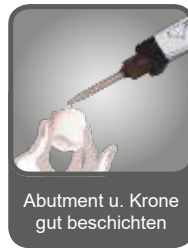



INNO Prothetik



COWELL®
Implant Solution

Implantat Freilegungs-Management

Prothetik Instrumente

Produkt	GingivaLehre	Drehm. Schlüssel	Kugel Dreher 1,2mm	Hex Dreher 1,2mm	Leihinstrumente nset	Leihinstrumentenset
Preis	72,00 €	374,00 €	59,00 €	59,00 €	69,00 €	19,90 €
						ISP16 - 582,00 € Leih Instrumentensatz Prothetik ISP 0016 CWA  Instrumentenset ISP16 Leihgebühr ISP40L
			Short KRBUB15	Short KHD1215	Short KMD12S	
Best. Nr.	KDG004	KTW001	Long KRBUB20	Long KHD1221	Long KMD12L	ISP40L

Produkt	Labor Schraube	Waxup Schraube	Labor Analog	Ti Narrow	Ti Regular	Ti Regular	Cover 1,7	Cover 2,7	Cover 3,7
Preis	16,00 €	16,00 €	13,00 €	26,00 €	26,00 €	19,00 €	27,00 €	27,00 €	27,00 €
				1.2 Hex.  2.15	 2.25 L	1.2 Hex.  2.45			
Narrow	GSABSML	GSBSMW	SRHR001N			2SSHR100N			
Regular	GSABSSL	GSABSSW	SRHR001	2SSHR200		2SSHR100	RCS000	RCS001	RCS002

COWELL® Implant Solution

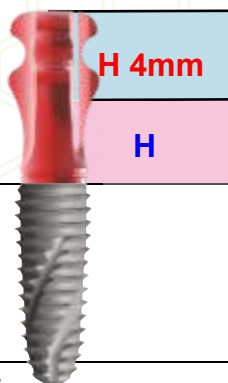

Produkt	Plastic UCLA
Preis	39,00 €
Typ	Ø 4,5 mm Hex
2,0 mm	2SBIC45S
4,0 mm	2SBIC45L
6,0 mm	2SBIC45X

INNO-Bite Abdruckpfosten





- Entwickelt, um gleichzeitig Biss und Abdruck zu nehmen.
- Verwenden Sie einen 1,2mm Sechskantschlüssel

Lange Abdeckschraube

Produkt	Narrow	Regular
Preis	27,00 €	
	Lange Abdeckschrauben bei Subkrestaler Implantation	
Implantat	Ø 3,1 - 3,3,mm	Ø > 4,0,- 7,0 mm
H 3,0 mm		2SCS000
H 4,2 mm		2SCS001
H 5,2 mm		2SCS002

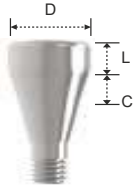

Gingivaformer / Healing Abutments / Abdruck

Produkt	Narrow Implantat 3,1 / 3,3		Produkt	Standard Implantat 3,5 - 6,0mm		
Preis	19,80 €					
						
C \ Ø	Ø 3,5 mm	Ø 4,5 mm		Ø 4,5 mm	Ø 5,5 mm	Ø 6,5 mm
0,5 mm	HR3501		1,0 mm	2HS4511	2HS5511	2HS6511
1,0 mm	HR3512	HR4511N	2,0 mm	2HS4522	2HS5522	2HS6522
2,0 mm	HR3522	HR4522N	3,0 mm	2HS4532	2HS5532	2HS6532
3,0 mm	HR3532	HR4532N	4,0 mm	2HS4542	2HS5542	2HS6542
4,0 mm	HR3542	HR4542N	5,0 mm	2HS4552	2HS5552	2HS6552
5,0 mm		HR4552N	7,0 mm	2HS4542	2HS5542	2HS6542
7,0 mm		HR4572N				

Produkt	Länge	Narrow	Produkt	Länge	Standard		
Preis	29,80 €						
Offen		Ø 4,5 mm	Offen		Ø 4,5 mm	Ø 5,5 mm	Ø 5,5mm
	9 mm	SIH45SN		14 mm	2SIH45S	2SIH55S	2SIH65S
	11 mm	SIH45LN		16 mm	2SIH45L	2SIH55L	2SIH65L
Geschlossen		Ø 4,5 mm	Geschlossen		Ø 4,5 mm	Ø 5,5 mm	Ø 6,0 mm
	9 mm	STH45SN		9 mm	2STH45S	2STH55S	2STH65S
	11 mm	STH45LN		11 mm	2STH45L	2STH55S	2STH65S

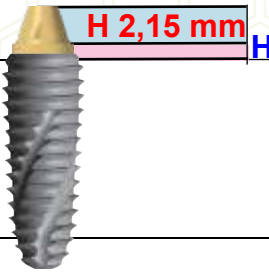

Produkt	Lock
Preis	49,00 €
Typ	Ø 3,5 mm
0,5 mm	2SLA400
1,0 mm	2SLA410
2,0 mm	2SLA420
3,0 mm	2SLA430
4,0 mm	2SLA440

INNO-Lock Abutment

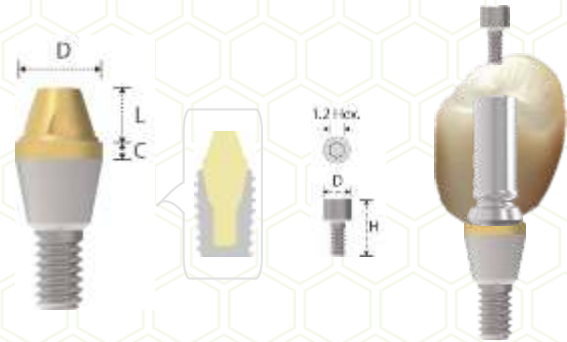

- Entwickelt, für eine verschraubte Kronen Versorgung
- Einteiliges Abutment mit Gewinde
- Verwenden Sie einen 1,2mm Sechskantschlüssel
- Verwenden Sie die Lock Ratschen Driver für das Abutmet
- Verwenden Sie den 1,2 Sechskantschlüssel für die Schraube
- Anziehdrehmoment für Abutment und Scruie je 30Ncm

	Lock Cylinder Scruie Ø 3,5	2SLCS200	16,00 €
	Lock Protection Cup Ø 3,5	2SLP45	19,00 €
	Lock Labor Analog	2SLA45	14,00 €
	Lock Abdruck Pfosten (Offen)	2SLIH45	29,00 €
	Lock Meta G UCLA	2SLCH45	69,00 €
	Lock Titanium Cylinder	2SLTH45	49,00 €
	Lock Ratschen Driver 1,2	KRLD18	59,00 €
	Lock Ratschen Driver 3,5	KRLD22	59,00 €

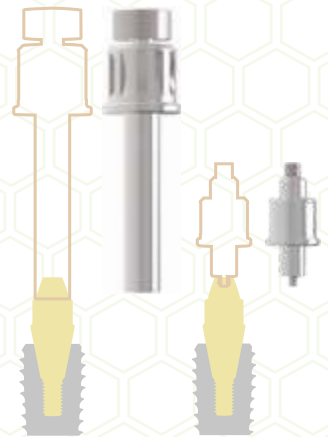

H

Straight Abutment

H

Gingiva



H

Absolut Abutment

H

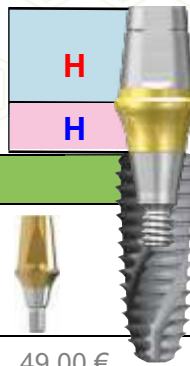
COWELL®
 Implant Solution

Länge			Länge			Länge	Regular		Preis
Produkt			Produkt			Ø	Ø 4,5 mm	Ø 5,5 mm	
Preis	49,00 €		Preis	49,00 €			Schutzkappe		14,00 €
GV 0,5 mm	Ø 3,5 mm	Ø 4,5 mm	GV 1,0 mm	Ø 4,5 mm	Ø 5,5 mm	H 5,5 mm	2SHPC455	2SHPC555	
H 8,0 mm	2SSCM308	2SSCR408	H 5,5 mm	2SAC4515	2SAC5515	H 7,0 mm	2SHPC457	2SHPC557	
GV 1,0 mm	Ø 3,5 mm	Ø 4,5 mm	H 7,0 mm	2SAC4517	2SAC5517	Abdruckkappe		14,00 €	
H 8,0 mm	2SSCM318	2SSCR418	GV 2,0 mm	Ø 4,0 mm	Ø 4,5 mm	H 10,3 mm	2SIC45	2SIC55	
GV 2,0 mm	Ø 3,5 mm	Ø 4,5 mm	H 5,5 mm	2SAC4525	2SAC5525	Laboranalog		14,00 €	
H 8,0 mm	2SSCM328	2SSCR428	H 7,0 mm	2SAC4527	2SAC5527	H 5,5 mm	2SHLA455	2SHLA555	
GV 3,0 mm	Ø 3,5 mm	Ø 4,5 mm	GV 3,0 mm	Ø 4,0 mm	Ø 4,5 mm	H 7,0 mm	2SHLA457	2SHLA557	
H 8,0 mm	2SSCM338	2SSCR438	H 5,5 mm	2SAC4535	2SAC5535	Ausbrennkappe		14,00 €	
GV 4,0 mm	Ø 3,5 mm	Ø 4,5 mm	H 7,0 mm	2SAC4537	2SAC5537	H 10,0 mm	2SHBC45	2SHBC55	Single
H 8,0 mm	2SSCM348	2SSCR448	GV 4,0 mm	Ø 4,0 mm	Ø 4,5 mm	H 10,0 mm	2SHBB45	2SHBB55	Brücke
Preis	59,00 €		H 5,5 mm	2SAC4545	2SAC5545				
Produkt			H 7,0 mm	2SAC4547	2SAC5547				
Schlüssel	KRR19L		GV 5,0 mm	Ø 4,0 mm	Ø 4,5 mm				
			H 5,5 mm	2SAC4555	2SAC5555				
			H 7,0 mm	2SAC4557	2SAC5557				
			59,00 €						
			Produkt						
				KRAD45 12S	KRAD55 12S				

**Abdruck erst
anfertigen nach dem
finalen Einsetzen des
one step-Abutments
in das Implantat**



Straight Abutment

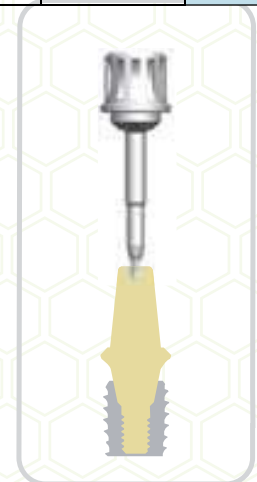
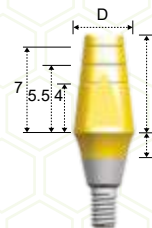

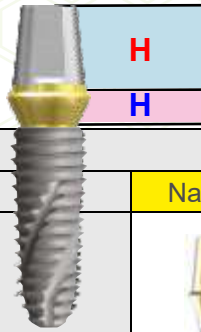

INNO-Cemented Abutment

Preis	49,00 €					
System	Narrow		Narrow	Regular		
Produkt						
GV 0,5 mm	Ø 3,5 mm	GV 0,5 mm	Ø 4,5 mm	Ø 4,5 mm	Ø 5,5 mm	Ø 6,5 mm
		H 5.5 mm				
H 8,0 mm	SR308	H 7,0 mm				
GV 1,0 mm	Ø 3,5 mm	GV 1,0 mm	Ø 4,5 mm	Ø 4,5 mm	Ø 5,5 mm	Ø 6,5 mm
		H 5.5 mm	SCH4515N	2SCH4515	2SCH5515	2SCH6515
H 8,0 mm	SR318	H 7,0 mm	SCH4517N	2SCH4517	2SCH5517	2SCH6517
GV 2,0 mm	Ø 3,5 mm	GV 2,0 mm	Ø 4,5 mm	Ø 4,5 mm	Ø 5,5 mm	Ø 6,5 mm
		H 5.5 mm	SCH4525N	2SCH4525	2SCH5525	2SCH6525
H 8,0 mm	SR328	H 7,0 mm	SCH4527N	2SCH4527	2SCH5527	2SCH6527
GV 3,0 mm	Ø 3,5 mm	GV 3,0 mm	Ø 4,5 mm	Ø 4,5 mm	Ø 5,5 mm	Ø 6,5 mm
		H 5.5 mm	SCH4535N	2SCH4535	2SCH5535	2SCH6535
H 8,0 mm	SR338	H 7,0 mm	SCH4537N	2SCH4537	2SCH5537	2SCH6537
GV 4,0 mm	Ø 3,5 mm	GV 4,0 mm	Ø 4,5 mm	Ø 4,5 mm	Ø 5,5 mm	Ø 6,5 mm
		H 5.5 mm	SCH4545N	2SCH4545	2SCH5545	2SCH6545
H 8,0 mm	SR348	H 7,0 mm	SCH4547N	2SCH4547	2SCH5547	2SCH6547
GV 5,0 mm	Ø 3,5 mm	GV 5,0 mm	Ø 4,5 mm	Ø 4,5 mm	Ø 5,5 mm	Ø 6,5 mm
		H 5.5 mm	SCH4555N	2SCH4555	2SCH5555	2SCH6555
H 8,0 mm		H 7.0 mm	SCH4557N	2SCH4557	2SCH5557	2SCH6557

	Narrow Schlüssel Ø 4,5 mm	KRR01	59,00 €
	Narrow Ti Screw TA	SSHR100N	26,00 €
	Regular Ti Screw TA	2SSHR200	26,00 €

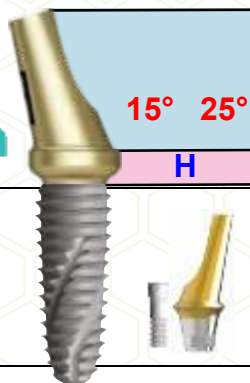

INNO-Abgewinkeltes Abutment

Gingiva

Produkt						
Preis	59,00 €					
A-Typ	15° Ø 4,5 mm	15° Ø 4,5 mm	15° Ø 5,5 mm	25° Ø 4,5 mm	25° Ø 4,5 mm	25° Ø 5,5 mm
1,0 mm	SAH45151NA	2SAH45151	2SAH55151	SAH45251NA	2SAH45251	2SAH55251
2,0 mm	SAH45152NA	2SAH45152	2SAH55152	SAH45252NA	2SAH45252	2SAH55252
3,0 mm	SAH45153NA	2SAH45153	2SAH55153	SAH45253NA	2SAH45253	2SAH55253
4,0 mm	SAH45154NA	2SAH45154	2SAH55154	SAH45254NA	2SAH45254	2SAH55254
B-Typ		15° Ø 4,5 mm	15° Ø 5,5 mm		25° Ø 4,5 mm	25° Ø 5,5 mm
1,0 mm		2SAH45151B	2SAH55151B		2SAH45251B	2SAH55251B
2,0 mm		2SAH45152B	2SAH55152B		2SAH45252B	2SAH55252B
3,0 mm		2SAH45153B	2SAH55153B		2SAH45253B	2SAH55253B
4,0 mm		2SAH45154B	2SAH55154B		2SAH45254B	2SAH55254B

A-Typ

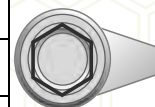

B-Typ



- Axialer Neigungswinkelausgleich 15° oder 25° Typ A oder B
- Goldbeschichtung entspricht den ästhetischen Anforderungen
- Verwenden Sie einen 1,2mm Sechskantschlüssel
- Anziehdrehmoment für INNO Implantate 30Ncm

	Narrow Ti Screw TA	SSHR100N	26,00 €
	Regular Ti Screw TA	2SSHR100	

Preis	59,00 €		
Produkt	Freform Abutment L 7,0mm		
	Ø 4,5 mm	Ø 5,5 mm	Ø 6,5 mm
GV 2 mm	2SMH4527	2SMH5527	2SMH6527
GV 4 mm	2SMH4547	2SMH5547	2SMH6447

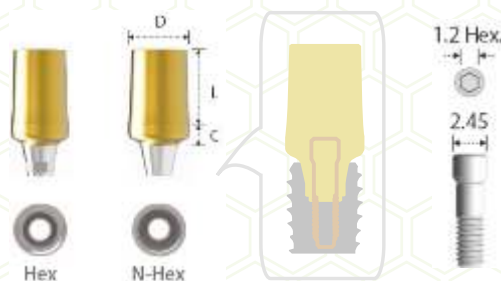

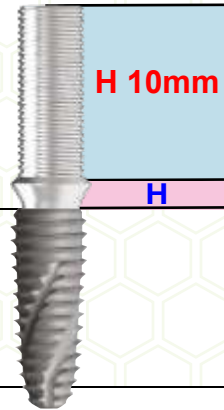

INNO-Temporary Abutment

Produkt	Temporär			
Preis	49,00 €			
Typ	Narrow Ø 4,5 mm Hex	Regular Ø 4,5 mm Hex	Narrow Ø 4,5 mm Non Hex	Narrow Ø 4,5 mm Non Hex
1,0 mm	STHA45N	2STHA45	STNA45N	2STNA45

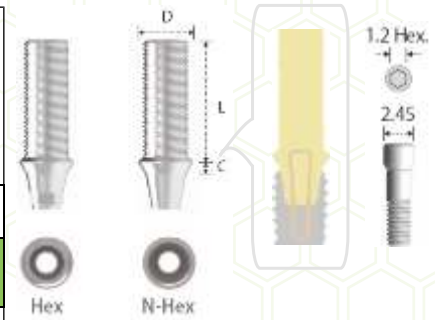

- Für eine provisorische Restauration
- Verwenden Sie einen 1,2mm Sechskantschlüssel
- Anziehdrehmoment für INNO Implantate 20Ncm
- Verpackungseinheit: Abutment inkl. Schraube

	Narrow Ti Screw TA	SSHR100N	26,00 €
	Regular Ti Screw TA	2SSHR100	26,00 €

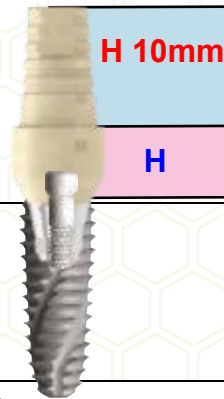

INNO-Easy Temporary Abutment

Produkt	Easy Temporär PEEK			
Preis	49,00 €			
Typ	Ø 4,5 mm Hex	Ø 5,5 mm Hex	Ø4,5mm Non Hex	Ø5,5mm Non Hex
2,0 mm	2STHA4510	2STHA5510	2STNA4510	2STNA5510

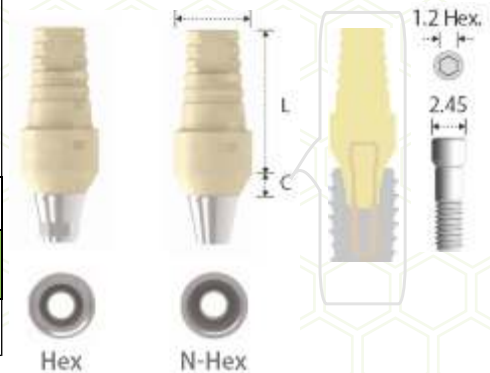

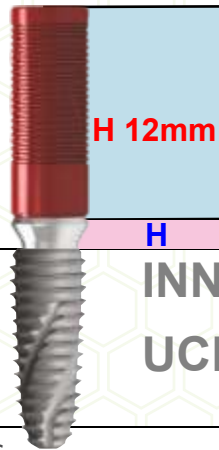

- Für eine provisorische Restauration direkt am Stuhl
- Anziehdrehmoment für INNO Implantate 20Ncm

	Regular Ti Screw TA	2SSHR100	26,00 €
--	---------------------	----------	---------



H 12mm

H

	Narrow Ti Screw TA	SSHR100N	
	Regular Ti Screw TA	2SSHR100	

Produkt	META G UCLA				INNO- META G UCLA Abutment			
Preis	69,00 €							
Typ	Narrow Ø 4,5 mm Hex	Regular Ø 4,5 mm Hex	Narrow Ø 4,5 mm Non Hex	Regular Ø 4,5 mm Non Hex				
1,0 mm	SGH45N	2SGH45N	SGN45N	2SGN45N				
2,0 mm	SGH452N	2SGH452N	SGN452N	2SGN452N				
3,0 mm	SGH453N	2SGH453N	SGN453N	2SGN453N				

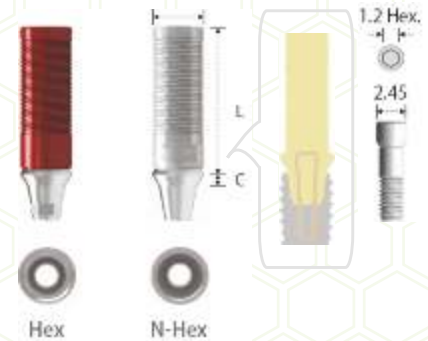

- individuelle angussfähige Restauration für Nichtedelmetall oder Goldlegierung.
- Anziehdrehmoment für INNO Regular Implantate 30Ncm, Narrow 20Ncm

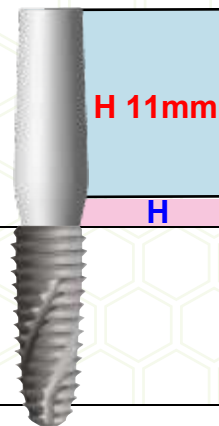

H 11mm

H

INNO- Plastic UCLA Abutment

Gingiva

Produkt	Plastic UCLA			
Preis	24,00 €			
Typ	Ø 4,5 mm Hex	Ø 5,5 mm Hex	Ø 4,5 mm Non Hex	Ø 5,5 mm Non Hex
3,0 mm	2SPHR001	2SPHW001	2SPNRW001	2SPNW001

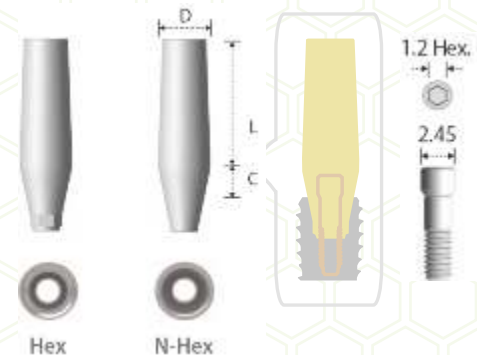

- individuelle angussfähige Restauration für Nichtedelmetall oder Goldlegierung.
- Verwenden Sie einen 1,2mm Sechskantschlüssel
- Anziehdrehmoment für INNO Implantate 30Ncm

	Ti Screw	2SSHR100
--------------------------------------------------------------------------------------	----------	----------

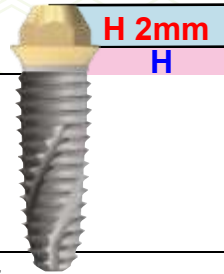

Produkt	Multi Gerade	
Preis	48,00 €	
Typ	Ø 4,5 mm Hex	Ø 5,5 mm Hex
1,0 mm	2SMS451	2SMS551
2,0 mm	2SMS452	2SMS552
3,0 mm	2SMS453	2SMS553
4,0 mm	2SMS454	2SMS554
5,0 mm	2SMS455	2SMS555

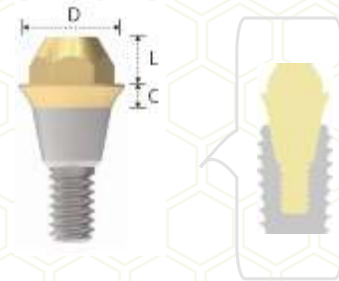

- für verschraubte Prothesen.
- Abdruck auf Abutmentniveau.
- Für EXOCAD®, 3Shape® & andere
- Drehmoment für INNO Implantate 30Ncm

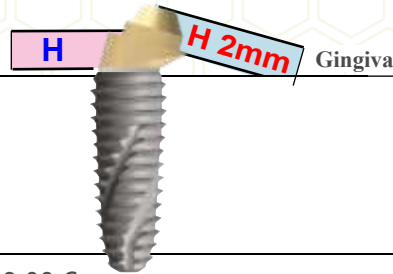

Produkt	Multi Angled			
Preis	69,00 €			
Typ	Ø 4,5 (15°) Hex	Ø 4,5 (30°) Hex	Ø 5,5 (15°) Hex	Ø 5,5 (30°) Hex
2,0 mm	2SMAH45152			
3,0 mm	2SMAH45153	2SMAH45303	2SMAH55153	2SMAH55303
4,0 mm	2SMAH45154	2SMAH45304	2SMAH55154	2SMAH55304
5,0 mm			2SMAH55155	2SMAH55305

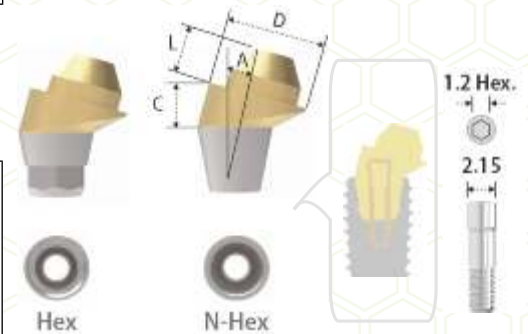

	Ti Screw	2SSHR200	26,00 €
--	----------	----------	---------

- für verschraubte Prothesen.
- Abdruck auf Abutmentniveau.
- für EXOCAD®, 3Shape® & andere
- Drehmoment für INNO Implantate 30Ncm

	Abutment Scruce	SMHR300	16,00 €
	Abutment Scruce	SMHR400	16,00 €

INNO-Multi Funktions Komponenten

COWELL®
Implant Solution



Produkt	Multi Abdruck			
Preis	29,00 €			
Typ	Ø 4,5 Hex	Ø 5,5 Hex	Ø 4,5 Non Hex	Ø 5,5 Non Hex
	2SMH45	2SMH55	2SMN45	2SMN55

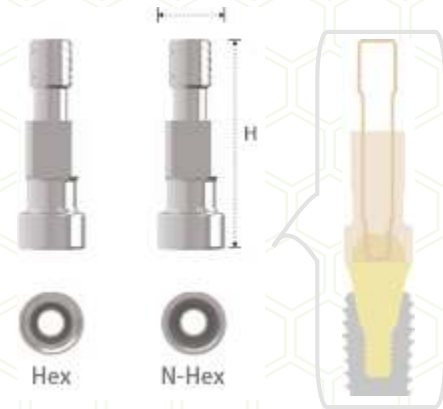

	Multi Lab analog		19,00 €
	Multi Protection Cup Ø 4,5	2SMP45	9,50 €
	Multi Protection Cup Ø 5,5	2SMP55	9,50 €
	Multi Cylinder Scruce	2SMCS100	16,00 €
	Polierschutz	SMPP45	19,00 €
	Multi S Ratschen Driver	KRMSD15L	59,00 €
	Multi S Maschinen Driver	KMMSD21L	59,00 €
	Multi S Halter	KMHS01	24,00 €
	Multi A Halter	KMHA01	24,00 €



Bioconcept

BV Prothetik



Labor Hilfen

Bioconcept

Produkt	Labor Schraube	Waxup Schraube	Labor Analog	Abutment Schraube	Labor Schraube
Preis	16,00 €	16,00 €	13,00 €	18,00 €	14,00 €
				 M R	 M R
Mini	GSABSML	GSBSMW	361010	331010 2	364010
Standard	GSABSSL	GSABSSW	362010	331060 2	362030





Produkt	Länge	Mini	Standard		
Preis		32,00 €			
Offen		Ø 4,0 mm	Ø 4,0 mm	Ø 5,0 mm	Ø 6,0 mm
	11 mm	361110	362210	362220	362230
	15 mm	361120	362240	362250	362260
Geschlossen		Ø 4,0 mm	Ø 4,0 mm	Ø 5,0 mm	Ø 6,0 mm
	11 mm	361160	362300	362320	362340
	14 mm	361170	362310	362330	362350

- Verwenden Sie einen 1,2mm Sechskantschlüssel
- Anziehdrehmoment für Mini Implantate 30Ncm,
- für Standard Implantate 35Ncm

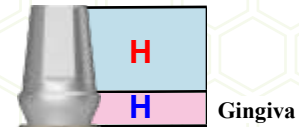
BV Transfere Abutment



Länge	Mini	Standard	Standard	
Produkt	45,00 €			 M R Ti screw
GV 1,0 mm	Ø 4,5 mm	Ø 4,5 mm	Ø 5,0 mm	Ø 6,0 mm
H 5,5 mm	331010	331060	331160	331310
H 7,0 mm	331515	331110	331210	331360
GV 2,0 mm	Ø 4,5 mm	Ø 4,5 mm	Ø 5,0 mm	Ø 6,0 mm
H 5,5 mm	331020	331070	331170	331320
H 7,0 mm	331520	331120	331220	331370
GV 3,0 mm	Ø 4,5 mm	Ø 4,5 mm	Ø 5,0 mm	Ø 6,0 mm
H 5,5 mm	331030	331080	331180	331330
H 7,0 mm	331530	331130	331230	331380
GV 4,0 mm	Ø 4,5 mm	Ø 4,5 mm	Ø 5,0 mm	Ø 6,0 mm
H 5,5 mm	331040	331090	331190	331340
H 7,0 mm	331540	331140	331240	331390
GV 5,0 mm	Ø 4,5 mm	Ø 4,5 mm	Ø 5,0 mm	Ø 6,0 mm
H 5,5 mm	331050	331100	331200	331350
H 7,0 mm	331550	331150	331250	331400

Verbessertes Schraubendesign
Bzgl. Schrauben- Lockerungen!!



- Wird zur Herstellung eines zementierten Zahnersatzes verwendet
- 11° Innenkonusverbindung für höchste Bakteriendichte
- Aufbau-Rotationssicherung durch abgeflachte Form des Abutments
- Insertionshilfe durch Auswahl eines Hex Abutment (Auch als Non-Hex Lieferbar)
- Verwenden Sie einen 1,2mm Sechskantschlüssel
- Anziehdrehmoment für Mini Implantate 30Ncm, für Standard Implantate 35Ncm
- Verpackungseinheit: Abutment inkl. Schraube

BV-Abgewinckeltes Abutment

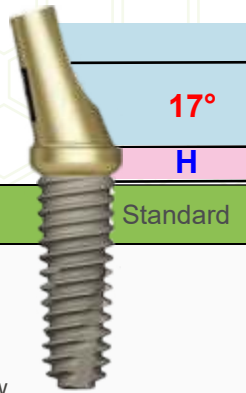

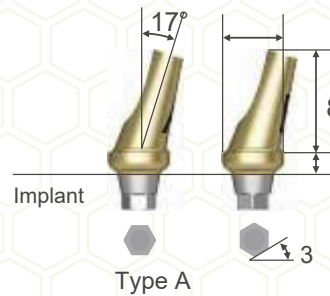

Länge	Mini	Standard	
Produkt	 Ti screw		
Preis	59,00 €		
2,0 mm	Ø 4,5 mm	Ø 5,0 mm	Ø 6,0 mm
A-Typ	333010	333070	333130
B-Typ	333020	333080	333140
4,0 mm	Ø 4,5 mm	Ø 4,5 mm	Ø 5,0 mm
A-Typ	333040	333100	333160
B-Typ	333050	333110	333170



- Axialer Neigungswinkelausgleich kann bis zu 17° verwendet werden um die Position der Prothetik auszugleichen
- Abgewinkelten Abutments Typ A oder Typ B
- Goldbeschichtung entspricht den ästhetischen Anforderungen
- Verwenden Sie einen 1,2mm Sechskantschlüssel
- Anziehdrehmoment für Mini Implantate 30Ncm, für Standard Implantate 35Ncm
- Verpackungseinheit: Abutment inkl. Schraube

BV-Temporäres Abutment

Länge	Typ	Mini	Standard
Produkt	 M R		
Preis		39,00 €	
GV		Ø 4,0 mm	Ø 4,5 mm
1,0 mm	Hex	371010	371050
	Non-Hex	371020	371060
3,0 mm	Hex	371030	371070
	Non-Hex	371040	371080



- Zur Herstellung provisorischer Prothesen nach der Präparation
- Einfach zu justieren und mit einem breiten Indikationsspektrum
- Verwenden Sie einen 1,2mm Sechskantschlüssel
- Anziehdrehmoment für Mini Implantate 30Ncm, für Standard Implantate 35Ncm
- Verpackungseinheit: Abutment inkl. Schraube

BV-Multi Funktions Abutment

Produkt		
Preis	59,00 €	
GV	Ø 4,8 mm	Ø 4,8 mm
1,0 mm	337010	337070
2,0 mm	337020	337080
3,0 mm	337030	337090
4,0 mm	337040	337100
5,0 mm	337050	337110

- Ein prothetisches System, das für die Verschraubung und für Vollprothesen auf zwei oder mehr Implantaten, insbesondere für die zahnlose Situation.
- Abgewinkelte Varianten für mehrere prothetische Optionen
- Verwenden Sie einen 1,2mm Sechskantschlüssel
- Anziehdrehmoment für Mini Implantate 30Ncm, für Standard Implantate 35Ncm
- Verpackungseinheit: Abutment inkl. Schraube





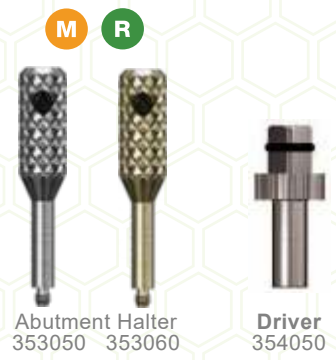

Produkt					
Preis	87,00 €				
GV	17° / Ø 4,8 mm	17° / Ø 4,8 mm	30° / Ø 4,8 mm	30° / Ø 4,8 mm	
2,5 mm	337130	337190			
3,0 mm	337140	337200			
3,5 mm			337160	337220	
4,0 mm	337150	337210	337170	337230	
5,0 mm			337180	337240	



BV-Multi Funktions Komponenten

Bioconcept

								
Offen	Geschlossen	Analog	Politurschutz	Schutzkappe	Multi Scan Body	Multi Digi Lab	Multi Ti-Schraube	Positions Hilfe-Lab
39,00 €	39,00 €	13,00 €	19,00 €	39,00 €	44,00 €	20,00 €	19,80 €	26,00 €
BV-362470	BV-362480	BV-362140	BV-357020	BV-377040	TSMSBC	TSMDLA	MTS200	TSMDLAPJ

							
Gold Zylinder		NE Zylinder		Esthetic Low Plastikzylinder		Temp. Zylinder	
158,00 €		91,00 €		49,00 €		49,00 €	
Hex	Non-Hex	Hex	Non-Hex	Hex	Non-Hex		
MGR200TH	MGR100TH	TSMN500TH	TSMN500NTH	MEPR200TH	MEPR100TH	BV-377010	



Bioconcept-Multi und Digital System

Zahnlose Patienten unter Verwendung des TS 4 on-Multi System bei überschaubaren Kosten festsitzend zu versorgen. Bei entsprechender Knochenqualität und Quantität ist auch eine Sofortbelastung möglich

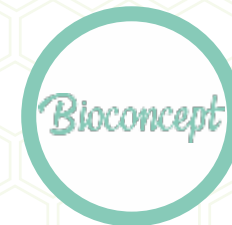



**Neo
Biotech**
Satisfaction to Dentists
CMI IS Prothetik



NeoBiotech IS Healing Abutment



H Healinghöhe „H“

Gingiva

Anziehdrehmoment für
Gingivaformer Healingabutments,
Abdruckpfosten, Abdeckschrauben

Für NeoBiotech CMI Implantate
Handfest = ca. 5-8 Ncm

Plattform	S-Narrow	S-Narrow	Narrow	Regular	Regular	Wide	S-Wide	S-Wide	
H-Diameter	3,0 Ø	3,8 Ø	4,0 Ø	4,5 Ø	4,8 Ø	5,5 Ø	6,0 Ø	6,8 Ø	
Preis	24,00 €								
Passend für	S - Narrow		Narrow / Regular / Wide / S-wide						
Hex 1.2									
2,0 mm			ISUH4002	ISUH4502	ISH402	ISH502	ISH602	ISH702	
3,0 mm	ISH3003	ISH3803	ISUH4003	ISUH4503	ISH403	ISH503	ISH603	ISH703	
4,0 mm			ISUH4004	ISUH4504	ISH404	ISH504	ISH604	ISH704	
5,0 mm	ISH3005	ISH3805	ISUH4005	ISUH4505	ISH405	ISH505	ISH605	ISH705	
6,0 mm			ISUH4006	ISUH4506	ISH406	ISH506	ISH606	ISH706	
7,0 mm					ISH407	ISH507	ISH607	ISH707	

Abdruck Offen



Abdruck Geschlossen

Analog

Plattform	S-Narrow	Narrow	Regular	Wide	S-Wide
Diameter	3,0 Ø	4,0 Ø	4,5 Ø	4,8 Ø	5,5 Ø
Preis	24,00 €				
Individuell	Passend für S-Narrow	Passend für Narrow / Regular / Wide / S-wide			
12,0 mm		ISIPH400	ISIPH450	ISIPH411	ISIPH511
15,0 mm		ISIPHL400	ISIPHL450	ISIPHL411	ISIPHL511
Plattform	S-Narrow	Narrow	Regular	Wide	S-Wide
Diameter	3,0 Ø	4,8 Ø	5,5 Ø	6,0 Ø	6,0 Ø
Preis	24,00 €				
Geschlossen	Passend für S-Narrow	Passend für Narrow / Regular / Wide / S-wide			
12,0 mm		ISITH411	ISITH511	ISITH611	
15,0 mm		ISITHL411	ISITHL511	ISITHL611	
Plattform	S-Narrow	Narrow	Regular	Wide	S-Wide
Diameter	3,2 Ø	4,8 Ø	5,3 Ø	5,3 Ø	5,3 Ø
Preis	14,00 €				
Laboranalog					
	ILLA300	ISLA400	ISLA500		

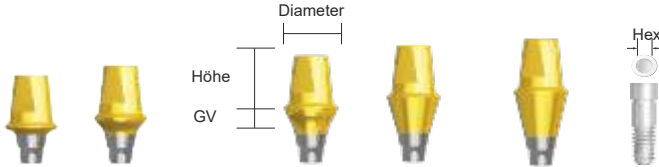

IS-Transfere Abutment

Länge	S-Narrow	Narrow	Regular	Wide	S-Wide
Preis	49,00 €				
Produkt	Passend für S-Narrow 	Passend für Narrow / Regular / Wide / S-wide 			
GV 1,0 mm	Ø 4,5 mm	Ø 4,5 mm	Ø 5,2 mm	Ø 5,7 mm	Ø 6,5 mm
H 5,5 mm		ISAS415	ISAS515	ISAS615	ISAS715
H 7,0 mm		ISAS417	ISAS517	ISAS617	
GV 2,0 mm	Ø 4,5 mm	Ø 4,5 mm	Ø 5,2 mm	Ø 5,7 mm	Ø 6,5 mm
H 5,5 mm		ISAS425	ISAS525	ISAS625	ISAS725
H 7,0 mm		ISAS427	ISAS527	ISAS627	
GV 3,0 mm	Ø 4,5 mm	Ø 4,5 mm	Ø 5,2 mm	Ø 5,7 mm	Ø 6,5 mm
H 5,5 mm		ISAS435	ISAS535	ISAS635	ISA7435
H 7,0 mm		ISAS437	ISAS537	ISAS637	
GV 4,0 mm	Ø 4,5 mm	Ø 4,5 mm	Ø 5,2 mm	Ø 5,7 mm	Ø 6,5 mm
H 5,5 mm		ISAS445	ISAS545	ISAS645	ISAS745
H 7,0 mm		ISAS457	ISAS557	ISAS657	
GV 5,0 mm	Ø 4,5 mm	Ø 4,5 mm	Ø 5,2 mm	Ø 5,7 mm	Ø 6,5 mm
H 5,5 mm		ISAS455	ISAS555	ISAS655	ISAS755
H 7,0 mm		ISAS457	ISAS557	ISAS657	



Passend für
Narrow
Regular
Wide
S-wide



Non Hex
Bei der
Bestellung
ein N Hinzufügen
z.B. ISAS435N

**Neo
Biotech**
Satisfaction to Dentists



17° Passend für
S-Narrow



IS-Abgewinkeltes Abutment



17° / 25°
Passend für
Narrow
Regular
Wide
S-wide

A-Type
(Angle to the edge)







B-Type
(Angle to the flat wall)



Länge	S-Narrow	Narrow	Regular	Wide	S-Wide	Narrow	Regular	Wide	S-Wide
Preis	59,00 €								
Produkt	Passend für S-Narrow 	17° Abgewinkelt Passend für Narrow / Regular / Wide / S-wide 				25° Abgewinkelt Passend für Narrow / Regular / Wide / S-wide 			
GV 2,0 mm	Ø 3,2 mm	Ø 4,5 mm	Ø 5,2 mm	Ø 5,7 mm	Ø 5,7 mm	Ø 4,5 mm	Ø 5,2 mm	Ø 5,7 mm	Ø 5,7 mm
A-Typ		ISAHA1427	ISAHA1527	ISAHA1627		ISAHA2427	ISAHA2527	ISAHA2627	
B-Typ		ISAHB1427	ISAHB1527	ISAHB1627		ISAHB2427	ISAHB2527	ISAHB2627	
Non-Hex		ISANA1427	ISANA1527	ISANA1627		ISANA2427	ISANA2527	ISANA2627	
GV 3,0 mm	Ø 3,2 mm	Ø 4,5 mm	Ø 5,2 mm	Ø 5,7 mm	Ø 5,7 mm	Ø 4,5 mm	Ø 5,2 mm	Ø 5,7 mm	Ø 5,7 mm
A-Typ	ISAHA1730								
B-Typ	ISAHB1730								
GV 4,0 mm	Ø 3,2 mm	Ø 4,5 mm	Ø 5,2 mm	Ø 5,7 mm	Ø 5,7 mm	Ø 4,5 mm	Ø 5,2 mm	Ø 5,7 mm	Ø 5,7 mm
A-Typ		ISAHA1447	ISAHA1547	ISAHA1647		ISAHA2447	ISAHA2547	ISAHA2647	
B-Typ		ISAHB1447	ISAHB1547	ISAHB1647		ISAHB2447	ISAHB2547	ISAHB2647	
Non-Hex		ISANA1447	ISANA1547	ISANA1647		ISANA2447	ISANA2547	ISANA2647	

Ti Cylinder

Plattform	S-Narrow	Narrow	Regular	Wide	S-Wide	
Preis	54,00 €					49,00 €
	Passend für S - Narrow 	Passend für Narrow / Regular / Wide / S-wide 				
1,5 mm			ISTCAH4509			ISBKH10NBD
2,0 mm						
3,0 mm						

Plattform	S-Narrow	Narrow	Regular	Wide	S-Wide	
Preis	124,00 €					
		Passend für Narrow / Regular / Wide / S-wide • IS fixture 			• IS fixture 15° Angled 	
1,0 mm		AS401				
1,5 mm					AS4AN1.5	
2,0 mm		AS402				
3,0 mm		AS403			AS4AN3.0	
4,0 mm		AS404				
5,0 mm		AS405				

KERATOR

OSSTEM[®]
IMPLANT

TS/GS Prothetik



Implantat Freilegungs-Management Prothetik Instrumente

OSSTEM[®]
IMPLANT

Produkt	Bone Profiler (Mini u. Regular)			Gingiva Lehre	Drehm. Schlüssel	Finishing Reamer	Prothetik Set	Leihinstrumentenset	Leihinstrumentenset
Preis	120,00 €	120,00 €	120,00 €	72,00 €	374,00 €	150,00 €	975,00 €	69,00 €	19,90 €
								 Hand Driver	 ISP40 - 582,00 €
								 Torque Driver	
	Ø 4,5 mm	Ø 5,5mm	Ø > 6,5mm					TRHD12S	
Best. Nr.	GSBP45	GSBP55	GSBP75	GTHGS	TW30B	FRSC	GSPK	TRHD12L	ISP40L

Produkt	Mini	Standard
Preis	16,00 €	16,00 €
	Lange Abdeckschrauben bei Subkrestaler Implantation	
		
		
	Lange Abdeckschrauben	
Implantat	Ø 3,mm	Ø > 4,0, 4,5, 5,0, 6,0 u. 7,0 mm
H 0,4 mm	GSCS35	GSCS40S-G
H 1,4 mm	GSCS35M	GSCS40M-G
H 2,0 mm	GSCS35L	GSCS40-G



OSSTEM[®]
IMPLANT

Produkt	Mini		Standard				
Preis	29,00 €						
H \ \emptyset	\emptyset 4,0 mm	\emptyset 4,5 mm	\emptyset 4,0 mm	\emptyset 4,5 mm	\emptyset 5,0 mm	\emptyset 6,0 mm	\emptyset 7,0 mm
3,0 mm	TSHA403M	TSHA453M	TSHA403R	TSHA453R	TSHA503R	TSHA603R	TSHA703R
4,0 mm	TSHA405M	TSHA455M	TSHA405R	TSHA455R	TSHA505R	TSHA605R	TSHA705R
5,0 mm	TSHA406M	TSHA456M	TSHA406R	TSHA456R	TSHA506R	TSHA606R	TSHA706R
7,0 mm	TSHA404M	TSHA457M	TSHA407R	TSHA457R	TSHA507R	TSHA607R	TSHA707R

Produkt	Mini	Standard
Preis	44,00 €	
H \ Impl. \emptyset	\emptyset 3,5 mm	$\emptyset > 4,0$ mm
5,0 mm	TSCHAPM5	TSCHAPR5
7,0 mm	TSCHAPM7	TSCHAPR7
9,0 mm	TSCHAPM9	TSCHAPR9

Individuelle Gingivaformer aus

Anziehdrehmoment für
Gingivaformer Healingabutments,
Abdruckpfosten, Abdeckschrauben

Für Osstem Implantate
Handfest = ca. 5-8 Ncm

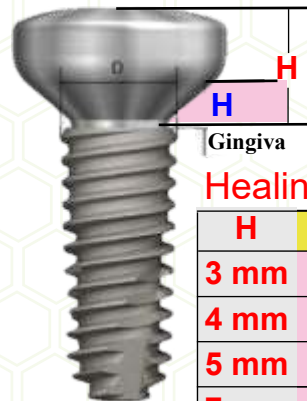

Healinghöhe „H“

H	Gingiva / mm	Gingiva / mm
3 mm	1,0 mm	1,0 mm
4 mm	2,0 - 3,0 mm	2,0 - 3,0 mm
5 mm	3,0 - 4,0 mm	3,0 - 4,0 mm
7 mm	>5,0 mm	>5,0 mm



Labor Hilfen



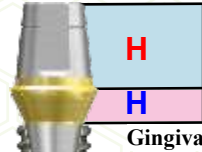

Produkt	Labor Schraube	Waxup Schraube	Labor Analog	Ebony Gold Alt <~2013	Ebony Gold Neu > ~2012	Ti	Mini	Standard
Preis	16,00 €	16,00 €	13,00 €	26,00 €	26,00 €	19,00 €		
Mini	GSABSML	GSBSMW	GSTLA350	GSASM	GSABSM	...SMT		
Standard	GSABSSL	GSABSSW	GSTLA400	GSASR	GSABSS	...SST		

Produkt	Länge	Mini				Standard		
Preis		38,00 €						
Offen		Ø 4,0 mm	Ø 4,5 mm	Ø 4,0 mm	Ø 4,5 mm	Ø 5,0 mm	Ø 6,0 mm	Ø 7,0 mm
	11 mm	GSPIM4011	GSPIM4511	GSPIS4011	GSPIS4511	GSPIS5011	GSPIS6011	GSPIS7011
	15 mm	GSPIM4015	GSPIM4515	GSPIS4015	GSPIS4515	GSPIS5015	GSPIS6015	GSPIS7015
Geschlossen		Ø 4,0 mm	Ø 4,5 mm	Ø 4,0 mm	Ø 4,5 mm	Ø 5,0 mm	Ø 6,0 mm	Ø 7,0 mm
	11 mm	GSTIM4011	GSTIM4511	GSTIS4011	GSTIS4511	GSTIS5011	GSTIS6011	GSTIS7011
	14 mm	GSTIM4014	GSTIM4514	GSTIS4014	GSTIS4514	GSTIS5014	GSTIS6014	GSTIS7014



Rigid Abutment







Länge	Mini		Standard					
Produkt			Abdruck erst anfertigen nach dem finalem einsetzen des Rigid-Abutments in das Implantat					
Preis	54,00 €							
GV 1,0 mm	Ø 4,0 mm	Ø 4,5 mm	Ø 4,0 mm	Ø 4,5 mm	Ø 5,0 mm	Ø 6,0 mm	Ø 7,0 mm	
H 4,0 mm	GSRA4410	GSRA4411	GSRAS4410	GSRAS4411	GSRA5410	GSRA6410	GSRA7410	
H 5,5 mm	GSRA4610	GSRA4611	GSRAS4610	GSRAS4611	GSRA5610	GSRA6610	GSRA7610	
H 7,0 mm	GSRA4710	GSRA4711	GSRAS4710	GSRAS4711	GSRA5710	GSRA6710	GSRA7710	
GV 2,0 mm	Ø 4,0 mm	Ø 4,5 mm	Ø 4,0 mm	Ø 4,5 mm	Ø 5,0 mm	Ø 6,0 mm	Ø 7,0 mm	
H 4,0 mm	GSRA4420	GSRA4421	GSRAS4420	GSRAS4421	GSRA5420	GSRA6420	GSRA7420	
H 5,5 mm	GSRA4620	GSRA4621	GSRAS4620	GSRAS4621	GSRA5620	GSRA6620	GSRA7620	
H 7,0 mm	GSRA4720	GSRA4721	GSRAS4720	GSRAS4721	GSRA5720	GSRA6720	GSRA7720	
GV 3,0 mm	Ø 4,0 mm	Ø 4,5 mm	Ø 4,0 mm	Ø 4,5 mm	Ø 5,0 mm	Ø 6,0 mm	Ø 7,0 mm	
H 4,0 mm	GSRA4430	GSRA4431	GSRAS4430	GSRAS4431	GSRA5430	GSRA6430	GSRA7430	
H 5,5 mm	GSRA4630	GSRA4631	GSRAS4630	GSRAS4631	GSRA5630	GSRA6630	GSRA7630	
H 7,0 mm	GSRA4730	GSRA4731	GSRAS4730	GSRAS4731	GSRA5730	GSRA6730	GSRA7730	
GV 4,0 mm	Ø 4,0 mm	Ø 4,5 mm	Ø 4,0 mm	Ø 4,5 mm	Ø 5,0 mm	Ø 6,0 mm	Ø 7,0 mm	
H 4,0 mm	GSRA4440	GSRA4441	GSRAS4440	GSRAS4441	GSRA5440	GSRA6440	GSRA7440	
H 5,5 mm	GSRA4640	GSRA4641	GSRAS4640	GSRAS4641	GSRA5640	GSRA6640	GSRA7640	
H 7,0 mm	GSRA4740	GSRA4741	GSRAS4740	GSRAS4741	GSRA5740	GSRA6740	GSRA7740	
GV 5,0 mm	Ø 4,0 mm	Ø 4,5 mm	Ø 4,0 mm	Ø 4,5 mm	Ø 5,0 mm	Ø 6,0 mm	Ø 7,0 mm	
H 4,0 mm	GSRA4450	GSRA4451	GSRAS4450	GSRAS4451	GSRA5450	GSRA6450	GSRA7450	
H 5,5 mm	GSRA4650	GSRA4651	GSRAS4650	GSRAS4651	GSRA5650	GSRA6650	GSRA7650	
H 7,0 mm	GSRA4750	GSRA4751	GSRAS4750	GSRAS4751	GSRA5530	GSRA6750	GSRA7750	





Rigid Labor Hilfen

OSSTEM[®]
IMPLANT

Länge	Mini	Standard	Mini	Standard	Standard			Preis
Ø	Ø 4,0 mm	Ø 4,0 mm	Ø 4,5 mm	Ø 4,5 mm	Ø 5,0 mm	Ø 6,0 mm	Ø 7,0 mm	
	Rigid-Schutzkappe							12,00 €
H 4,0 mm	GSRPC440		GSRPC441		GSRPC540	GSRPC640		
H 5,5 mm	GSRPC460		GSRPC461		GSRPC560	GSRPC660	GSRPC760	
H 7,0 mm	GSRPC470		GSRPC471		GSRPC570	GSRPC670		
	Rigid - Retractions Kappe							14,00 €
H 4,0 mm	GSRRC440		GSRRC441		GSRRC540	GSRRC640		
H 5,5 mm	GSRRC460		GSRRC461		GSRRC560	GSRRC660	GSRRC760	
H 7,0 mm	GSRRC470		GSRRC471		GSRRC570	GSRRC670		
	Rigid - Abdruckkappe							14,00 €
H 4,0 mm	GSRIC440S		GSRIC441S		GSRIC540S	GSRIC640S		
H 5,5 mm	GSRIC460S		GSRIC461S		GSRIC560S	GSRIC660S	GSRIC760S	
H 7,0 mm	GSRIC470S		GSRIC471S		GSRIC570S	GSRIC670S		
Ausbrennkappe								
	GSRP400S		GSRP450S		GSRP500S	GSRP600S	GSRP700S	12,00 €
	GSRP400B		GSRP450B		GSRP500B	GSRP600B	GSRP700P	
	Rigid - Laboranalog							12,00 €
H 4,0 mm	GSRLA440		GSRLA441		GSRLA540	GSRLA640		
H 5,5 mm	GSRLA460		GSRLA461		GSRLA560	GSRLA660	GSRLA760	
H 7,0 mm	GSRLA470		GSRLA471		GSRLA570	GSRLA670		

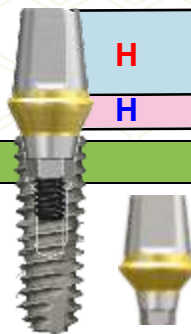

H

H

Gingiva

Transfere Abutment



Passend auch für
Osstem GS Systeme



AGSII

BGSII

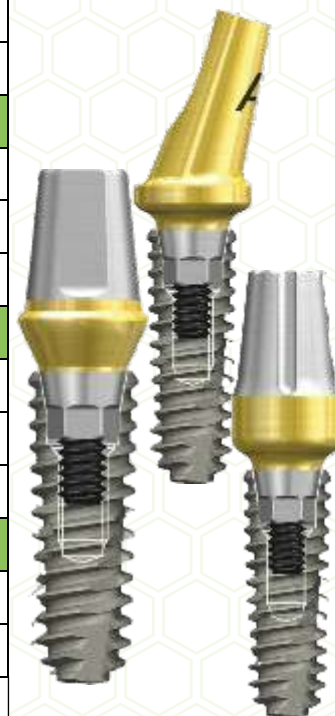

Länge	Mini	Standard			
Produkt				Hex Ausführung Non Hex (Bestell Nr. zzgl N)	
Preis	67,00 €				
GV 1,0 mm	Ø 4,5 mm	Ø 4,5 mm	Ø 5,0 mm	Ø 6,0 mm	Ø 7,0 mm
H 4,0 mm			GSTA5410	GSTA6410	
H 5,5 mm	GSTA4611	GSTAS4611	GSTA5610	GSTA6610	GSTA7610
H 7,0 mm	GSTA4711	GSTAS4711	GSTA5710	GSTA6710	
GV 2,0 mm	Ø 4,5 mm	Ø 4,5 mm	Ø 5,0 mm	Ø 6,0 mm	Ø 7,0 mm
H 4,0 mm			GSTA5420	GSTA6420	
H 5,5 mm	GSTA4621	GSTAS4621	GSTA5620	GSTA6620	GSTA7620
H 7,0 mm	GSTA4721	GSTAS4721	GSTA5720	GSTA6720	
GV 3,0 mm	Ø 4,5 mm	Ø 4,5 mm	Ø 5,0 mm	Ø 6,0 mm	Ø 7,0 mm
H 4,0 mm			GSTA5430	GSTA6430	
H 5,5 mm	GSTA4631	GSTAS4631	GSTA5630	GSTA6630	GSTA7630
H 7,0 mm	GSTA4731	GSTAS4731	GSTA5730	GSTA6730	
GV 4,0 mm	Ø 4,5 mm	Ø 4,5 mm	Ø 5,0 mm	Ø 6,0 mm	Ø 7,0 mm
H 4,0 mm			GSTA5440	GSTA6440	
H 5,5 mm	GSTA4641	GSTAS4641	GSTA5640	GSTA6640	GSTA7640
H 7,0 mm	GSTA4741	GSTAS4741	GSTA5740	GSTA6740	
GV 5,0 mm	Ø 4,5 mm	Ø 4,5 mm	Ø 5,0 mm	Ø 6,0 mm	Ø 7,0 mm
H 4,0 mm			GSTA5450	GSTA6450	
H 5,5 mm	GSTA4651	GSTAS4651	GSTA5650	GSTA6650	GSTA7650
H 7,0 mm	GSTA4751	GSTAS4751	GSTA5750	GSTA6750	







Angled / Freeform Abutment

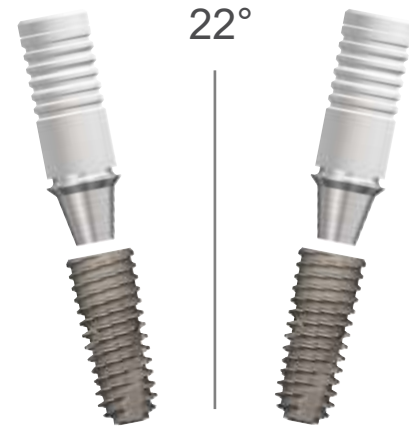

Länge	Mini	Standard				Länge	Standard		
Produkt						Produkt	 25° MC-Osstem Kompatibel mit Ti-Schraube		
Preis	91,00 €					Preis	89,00 €		
2,0 mm	Ø 4,5 mm	Ø 4,5 mm	Ø 5,0 mm	Ø 5,5 mm	Ø 6,0 mm	1,0 mm	Ø 4,5 mm	Ø 5,5 mm	Ø 6,5 mm
A-Typ	GSAA4520MA	GSAA4520A	GSAA5020A	GSAA5520A	GSAA6020A	B-Typ	AOA4512	AOA5512	AOA6512
B-Typ	GSAA4520MB	GSAA4520B	GSAA5020B	GSAA5520B	GSAA6020B	No-Hex	AON4512	AON5512	AON6512
No-Hex	GSAA4520MN	GSAA4520N	GSAA5020N	GSAA5520N	GSAA6020N	2,0 mm	Ø 4,5 mm	Ø 5,5 mm	Ø 6,5 mm
4,0 mm	Ø 4,5 mm	Ø 4,5 mm	Ø 5,0 mm	Ø 5,5 mm	Ø 6,0 mm	B-Typ	AOA4522	AOA5522	AOA6522
A-Typ	GSAA4540MA	GSAA4540A	GSAA5040A	GSAA5540A	GSAA6040A	No-Hex	AON4522	AON2522	AON6522
B-Typ	GSAA4540MB	GSAA4540B	GSAA5040B	GSAA5540B	GSAA6040B	4,0 mm	Ø 4,5 mm	Ø 5,5 mm	Ø 6,5 mm
No-Hex	GSAA4540MN	GSAA4540N	GSAA5040N	GSAA5540N	GSAA6040N	B-Typ	AOA4542	AOA5542	AOA6542
Produkt	 Freeform-Abutmernt N = Non Hex					No-Hex	AON4542	AON5542	AON6542
Preis	79,00 €								
GV	Typ	Ø 4,0 mm	Ø 4,0 mm	Ø 5,0 mm	Ø 6,0 mm	Ø 7,0 mm			
1,5 mm	Hex	GSFAM4015	GSFA4015	GSFA5015	GSFA6015	GSFA7015			
	Non-Hex	GSFA;4015N	GSFA4015N	GSFA5015N	GSFA6015N	GSFA7015N			
3,0 mm	Hex	GSFAM4030	GSFA4030	GSFA5030	GSFA6030	GSFA7030			
	Bon-Hex	GSFAM4030N	GSFA4030N	GSFA5030N	GSFA6030N	GSFA7030N			

Gold - CAST NE - CAST



Länge	Typ	Mini	Standard	Länge	Typ	Mini	Standard
Produkt	Gold - CAST		 N = Non Hex	Produkt	NE - CAST		 N = Non Hex
Preis		171,00 €		Preis		91,00 €	
GV		Ø 4,0 mm	Ø 4,5 mm	GV		Ø 4,0 mm	Ø 4,5 mm
1,0 mm	Hex	GSGA4010S	GSGA4510S	1,0 mm	Hex	GSNA4010S	GSNA4510S
	Non-Hex	GSGA4010B	GSGA4510B		Non-Hex	GSNA4010B	GSNA4510B
3,0 mm	Hex	GSGA4030S	GSGA4530S	3,0 mm	Hex	GSNA4030S	GSNA4530S
	Non-Hex	GSGA4030B	GSGA4530B		Non-Hex	GSNA4030B	GSNA4530B

Temporäres Abutment



Länge	Typ	Mini	Standard
Produkt			
Preis		44,00 €	
GV		Ø 4,0 mm	Ø 4,5 mm
1,0 mm	Hex	GSTTA4010	GSTTA4510
	Non-Hex	GSTTA4010N	GSTTA4510N
3,0 mm	Hex	GSTTA4030	GSTTA4530
	Non-Hex	GSTTA4030N	GSTTA4530N



Länge	Typ	Mini			Standard		
Produkt							
Preis		44,00 €					
GV		Ø 4,0 mm	Ø 4,0 mm	Ø 5,0 mm	Ø 4,5mm	Ø 4,5 mm	Ø 5,5 mm
1,5 mm	Hex	TSQTA4015M			TSQTA451R		
	Non-Hex	TSQTA4015MN			TSQTA451RN		
5,0 mm	Hex		TSQTA4050M	TSQTA4550M		TSGTA455R	TSQTA5550
	Non-Hex		TSQTA4050MN	TSQTA4550MN		TSGTA455RN	TSQTA5550N

Convertible Abutment

Produkt				
Preis	69,00 €			
GV	Ø 4,0 mm	Ø 4,0 mm	Ø 5,0 mm	Ø 6,0 mm
1,0 mm	GSCA4010	GSCAS4010	GSCA5010	GSCA6010
2,0 mm	GSCA4020	GSCAS4020	GSCA5020	GSCA6020
3,0 mm	GSCA4030	GSCAS4030	GSCA5030	GSCA6030
4,0 mm	GSCA4040	GSCAS4040	GSCA5040	GSCA6040
5,0 mm			GSCA5050	GSCA6050



Driver 4,0

AORD 69,00 €

Driver 5,0/6,0

Lang ODSL 69,00 €

Kurz ODSS 69,00 €



		Mini	Standard		
Combin. Cylinder					
Preis		62,00 €			
Höhe	Typ	Ø 4,0 mm	Ø 4,0 mm	Ø 5,0 mm	Ø 6,0 mm
H 7,0 mm	Hex	GSCC4070		GSCC5070T	GSCC6070T
	Non-Hex	GSCC4070TN		(Octa)	(Octa)

Ersatz-Schraube

Preis 26,00 €





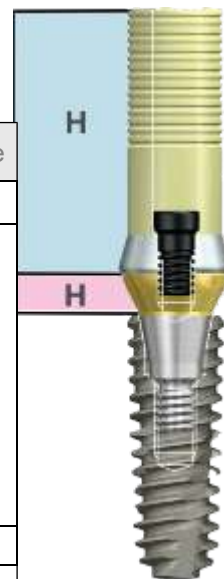





















M	GSFSM
S	GSFSR



Convertible Abutment Aufbauten

OSSTEM[®]
IMPLANT

	Mini	Standard				Mini Ø 4	Standard		
Angled Cylinder					Abdruck offen				
Preis	69,00 €				Preis	39,00 €			
H 7,0 mm	Ø 4 mm	Ø > 4 mm	Ø 5 mm	Ø 6 mm	Typ	Ø 4 mm	Ø 4 mm	Ø 5 mm	Ø 6 mm
Hex	GS17AC4080T	GS17AC5080	GS17AC6080			GSPIC400		GSPIC500	GSPIC600
Non-Hex	GS17AC4080TN	T(Octa)	T(Octa)		Abdruck geschl.				
GoldCast Cylinder					Preis	39,00 €			
Preis	184,00 €				Typ	Ø 4 mm	Ø 4 mm	Ø 5 mm	Ø 6 mm
H 12 mm	Ø 4 mm	Ø 4 mm	Ø 5 mm	Ø 6 mm		GSTIC400		GSTIC500	GSTIC600
Hex	GSGC400	GSGC500	GSGC600		Analog				
Non-Hex	GSGC400N	(Octa)	(Octa)		Preis	13,00 €			
NE-Cast Cylinder					Typ	Ø 4 mm	Ø 4 mm	Ø 5 mm	Ø 6 mm
Preis	49,00 €					GSCLA400		GSCLA500	GSCLA600
H 12 mm	Ø 4 mm	Ø 4 mm	Ø 5 mm	Ø 6 mm	Kappe				
Hex	CSCPL400	CSCPL500	CSCPL600		Preis	36,00 €			
Non-Hex	CSCPL400N	(Octa)	(Octa)		Typ	Ø 4 mm	Ø 4 mm	Ø 5 mm	Ø 6 mm
Temporär Cylinder						GSCHC400		GSCHC 500	GSCHC 600
Preis	49,00 €				Polier- schutz				
H 10 mm	Ø 4 mm	Ø 4 mm	Ø 5 mm	Ø 6 mm	Preis	22,00 €			
Hex	GSCTC400	CSCTC500	CSCTC600		Typ	Ø 4 mm	Ø 4 mm	Ø 5 mm	Ø 6 mm
Non-Hex	GSCTC400N	(Octa)	(Octa)			GSCPC400		GSCPC 500	GSCPC 600



OSSTEM[®] IMPLANT

Multi Abutment

Produkt		
Preis	59,00 €	
GV	Ø 4,8 mm	Ø 4,8 mm
1,0 mm	TSMA5010M	TSMA5010
2,0 mm	TSMA5020M	TSMA5020
3,0 mm	TSMA5030M	TSMA5030
4,0 mm	TSMA5040M	TSMA5040
5,0 mm	TSMA5050M	TSMA5050

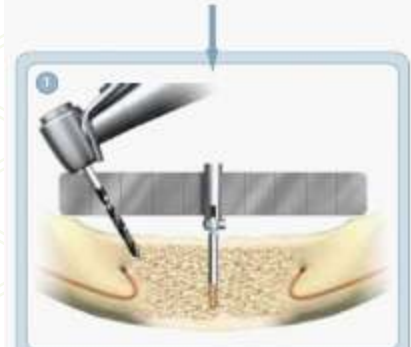
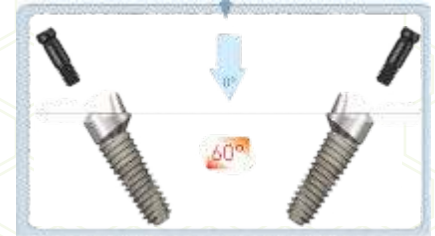
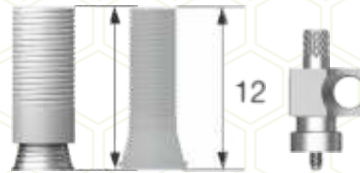

Produkt				
Preis	91,00 €			
GV	17° / Ø 4,8 mm	17° / Ø 4,8 mm	30° / Ø 4,8 mm	30° / Ø 4,8 mm
2,5 mm	GS17MAM4820	GS17MAS4820		
3,0 mm	GS17MAM4830	GS17MAS4830		
3,5 mm			GS30MAM4830	GS30MAS4830
4,0 mm	GS17MAM4840	GS17MAS4840	GS30MAM4840	GS30MAS4840
5,0 mm			GS30MAM4850	GS30MAS4850





OSSTEM[®]
IMPLANT

**TS Multi
Abutment**

					
Offen	Geschlossen	Analog	Politur	Schutzkappe	Ti-Schraube
39,00 €	39,00 €	13,00 €	19,00 €	39,00 €	19,80 €
MSR100	MTTR100	MERR300	MPCR100	MHCR100	MTS200

Gold Zylinder 		NE Zylinder 		Esthetic Low Plastikzylinder 		Temp. Zylinder 	
158,00 €		91,00 €		49,00 €		49,00 €	
Hex	Non-Hex	Hex	Non-Hex	Hex	Non-Hex	Hex	Non-Hex
MGR200TH	MGR100TH	TSMN500TH	TSMN500NTH	MEPR200TH	MEPR100TH	MTR200	MTR100

	Multi Scan Body	TSMSBC	44,00 €
	Multi Digi-Lab	TSMDLA	20,00 €
	Positions Hilfe-Lab	TSMDLAPJ	26,00 €



Osstem - TS-Multi System

Zahnlose Patienten unter Verwendung des TS 4 on-Multi System bei überschaubaren Kosten feststehend zu versorgen. Bei entsprechender Knochenqualität und Quantität ist auch eine Sofortbelastung möglich

Prothesen Verankerung



Siehe Seite 72



Dalbo® Abutment



Vom Original – zum System

Cendres+Métaux baut sein Portfolio für prothetische Lösungen auf Implantate

kontinuierlich weiter aus. Mit der Einführung des Dalbo® Kugelabutments bietet

Cendres+Métaux nun den direkten und vollständigen Zugang in das renommierte und klinisch bewährte Dalbo® System. Das Funktionsprinzip wird seit mehr als 40 Jahren erfolgreich eingesetzt und hat seine klinische



„Tuning“ für Kugelkopf-Attachments

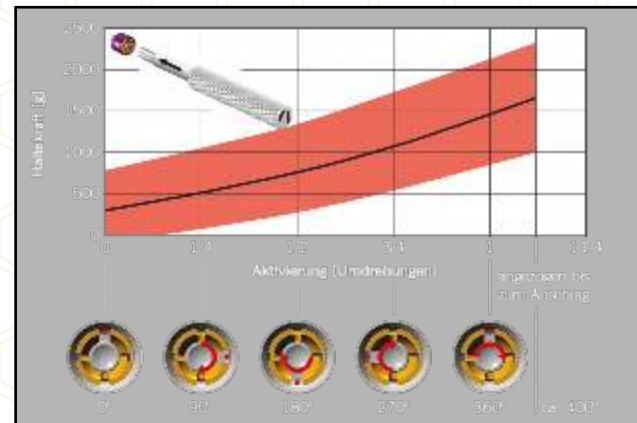
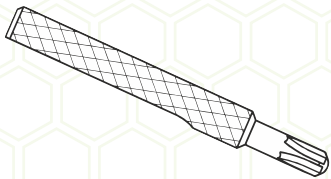

Dalbo® -Plus

Dalbo®-PLUS • TE komplett • basic
Zum Einpolymerisieren

- 1x Matrizengehäuse T basic
- 1x Retentionseinsatz
- 1x Dublierhilfsteil
- 1x Distanzscheibe Z



Für viele Implantatsysteme verfügbar:

Prothetik		Stück	Preis
Dalbo® Abutment		1	104,50 €
Dalbo Plus Matritze	155752	1	118,50 €
Dalbo Plus Aktivator	172609	1	42,50 €
Pro-Snap Anker TK-Gelb	5050036	1	86,50 €
Einsatz Gelb (Weich, 8N)	505042	6	124,50 €
Einsatz Rot (Mittel, 10N)	505043	6	124,50 €
Einsatz Grün (Hart, 12N)	505044	6	124,50 €

Dalbo® Pro-Snap

Dalbo®-Pro-Snap • TK Gelb komplett

- 1x Matrizengehäuse
- 1x Retentionseinsatz
- 1x Patrize
- 1x Polierschutz
- 1x Transfereachse
- 1x Stabilisierungsring G



COWELL® Implant Solution

Ball Abutment



H 4,0mm
H

Produkt		
Preis	69,00 €	
GV	Ø 4,0mm Narrow	Ø 4,0mm Regular
1,0 mm	X	2SBAT414R
2,0 mm	X	2SBAT424R
3,0 mm	X	2SBAT434R
4,0 mm	X	2SBAT444R
5,0 mm	X	2SBAT454R

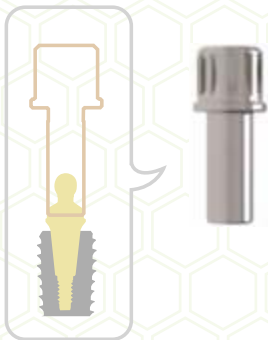
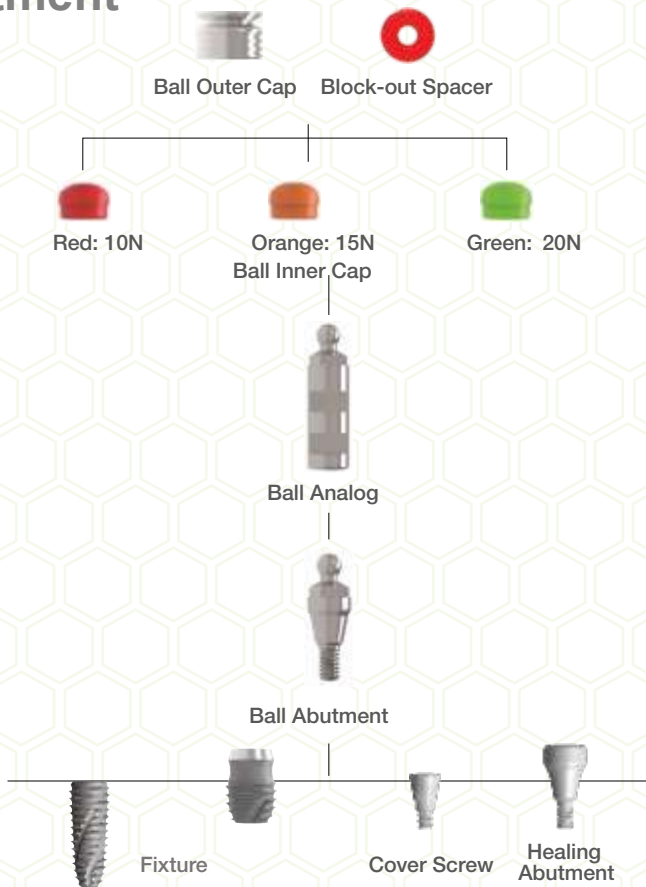

Produkt	Einsätze	Kappen 2x	Ball Abdruck	Ball Analog	
Preis	42,00 €	24,00 €	12,00 €	14,00 €	
Design		2 x			
	BATC003I	BATC003C	AMBI001	AMBL001	KRB19L

100KBIR001	Inner Cup Schlüssel		21,00 €
------------	---------------------	--	---------

TS Kugelkopf O-Ring Abutment Normal



Produkt		
Preis	69,00 €	
GV	Ø 3,7mm	Ø 3,7mm
1,0 mm	GSSAM3510	GSSA3510
2,0 mm	GSSAM3520	GSSA3520
3,0 mm	GSSAM3530	GSSA3530
4,0 mm	GSSAM3540	GSSA3540
5,0 mm	GSSAM3550	GSSA3550
6,0 mm	GSSAM3560	GSSA3560

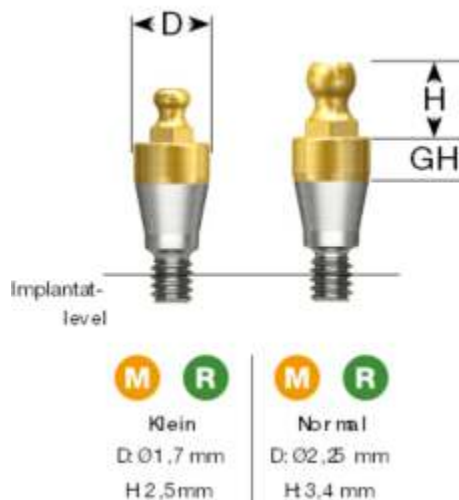

Prothetik		Stück	Preis
O-Ring Matritzenset 	RCS01	1	26,00 €
	OAL	1	16,00 €
600 (Hart, 6N)	OAO600	5	26,00 €
400 (Weich, 4N)	OAO400	5	26,00 €
Labor	OAO100	5	26,00 €
Pro-Snap Anker CENDRES+ MÉTAUX 1 x Gehäuse mit Retentionseinsatz, Patrize, Polierschutz, Transferachse und Tabilisierungsring	050503X	1	123,00 €
Einsatz Gelb (Weich, 8N)	505042	6	124,50 €
Einsatz Rot (Mittel, 10N)	505043	6	124,50 €
Einsatz Grün (Hart, 12N)	505044	6	124,50 €



O-Ring Driver
AORD 69,00 €



Chairside Attachment
Processing Material
79,50 €

Locator® für Osstem® Hiossen® und viele weitere Implantatsysteme lieferbar

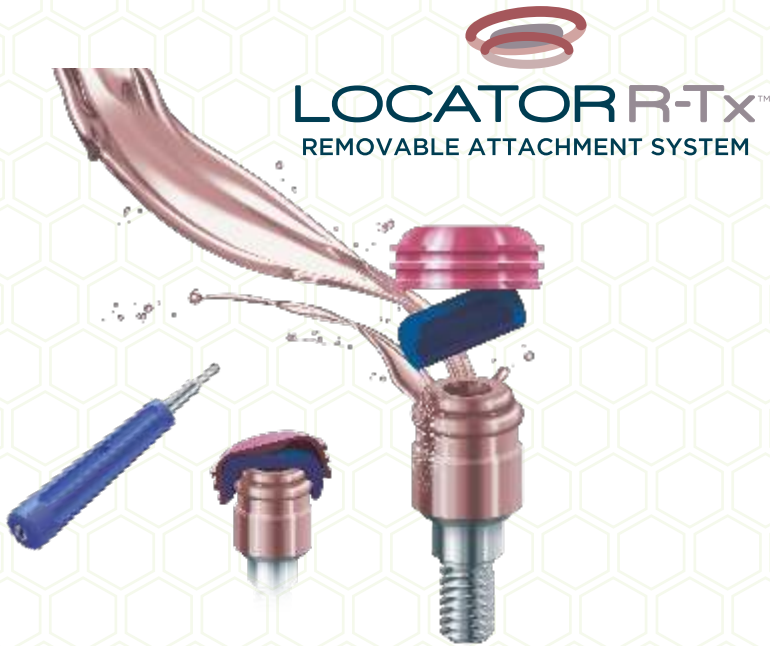

Prothesenentnahme Instrument

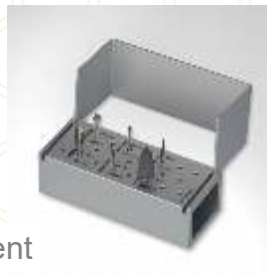

Chairside Schleif u. Polier Kit



Chairside Attachment Processing Material

Prothetik	Stück	Preis
Locator® Abutment Bitte das Implantat-system angeben	1	109,50 €
Locator® Matritzenset 2x	1	57,50 €
Locator® Schlüssel	1	69,00 €
Locator R-Tx® Attachment	1	139,50 €
Locator R-Tx® Schlüssel	1	55,00 €
Chairside Process Material	1	79,50 €
Chairside Polierkit	1	249,00 €
Zahnprothesen Entnahme Tool	1	49,50 €

CM LOC[®] von **CENDRES⁺ MÉTAUX**

Der neue Standard für eine verbesserte klinische Anwendung

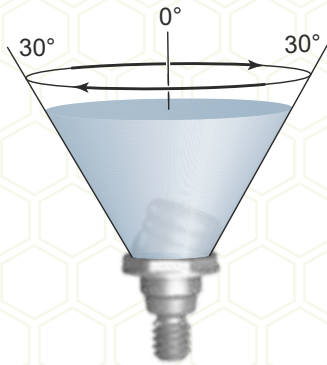

CM LOC[®] Komponenten



Patrizen
Ceramicor[®]
und Elitor[®]

Preis auf Nachfrage

Für Ihr Implantatsystem geeignet
Bitte Ihr Implantat Sstem anfragen

Matrizen für besondere Anwendungen:
Metallfrei aus Pekkton

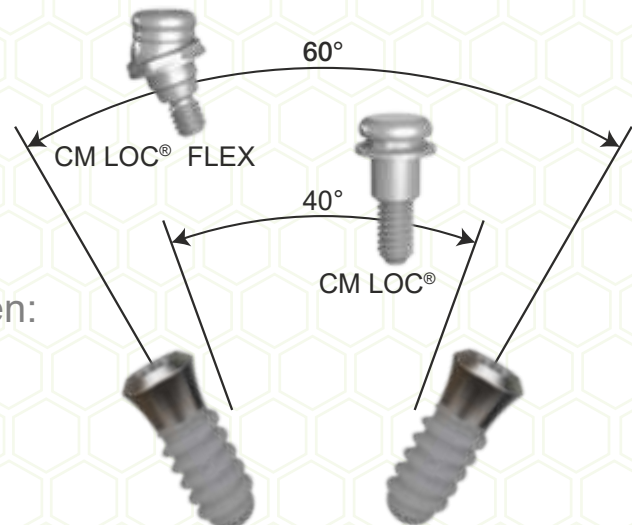



DOCKKLOCS®

ATTACHMENT SYSTEMS

Vorteile des Dockklocs® Attachment Systems



- Biokompatible keramische PVD Hartbeschichtung**

Bei der Schicht handelt es sich um eine extrem harte Zirkoniumcarbonitrid-Schicht (ZrCN). Sie besitzt eine hohe Abrieb- und Verschleißfestigkeit. Neben den funktionellen Oberflächeneigenschaften besitzt die rot-goldene Färbung Zirkon-Oberflächen haben den Vorteil, dass sie eine doppelt so geringe Plaque-Affinität wie Titan besitzen und damit Entzündungsreaktionen der Weichgewebe weitgehend verhindert werden.

- Zusätzlicher Einschraubmechanismus**

Der Industriestandardierte .050"/1,25 mm* Sechskant-Schraubmechanismus

- Optimiertes Retentionsgehäuse**

Das Retentionsgehäuse ist mit zusätzlichen horizontalen Rillen für einen verbesserten Widerstand gegen vertikale und horizontale Bewegungen versehen. Die rot anodisierte Oberfläche verbessert die Ästhetik und verhindert das graue Durchscheinen der Oberfläche bei dünnem Prothesenmaterial.

- Retentionseinsätze (Matrizen) hergestellt aus Hochleistungskunststoff**

Die herausragenden Eigenschaften der Retentionseinsätze sind ihre sehr hohe Härte in Verbindung mit einer großen Zähigkeit und dynamischer Belastbarkeit (Lastwechselzeit). Außerdem haben sie eine hohe Chemikalien- und Lipidbeständigkeit (ert) mit geringer Neigung zur Wasseraufnahme. Aufgrund dieser Eigenschaften sind sie für Anwendungen im direkten Kontakt mit Körperflüssigkeiten, Medikamenten oder Wirkstoffen bestens geeignet. Auch gegenüber alkoholhaltigen Desinfektionsmitteln zeigen sie eine herausragende Beständigkeit.

- Abutments mit einer 18° Abwinkelung**

Mit diesen Sekundärteilen können Divergenzen zwischen Implantaten von bis zu 65° korrigiert werden. Mit den 18° abgewinkelten Sekundärteilen ist der Behandler in der Lage, ein breites Spektrum an klinischen Implantat-Situationen abzudecken. Die abgewinkelten Sekundärteile sind mit zwei Anschlussvarianten erhältlich. Dadurch lässt sich die Lage des Implantates besser ausgleichen.

KOMPATIBEL MIT STRAUMANN®

KOMPATIBEL MIT ALTATEC®

KOMPATIBEL MIT BEGO®

KOMPATIBEL MIT DENTSPLY®

KOMPATIBEL MIT MEDENTIS®

KOMPATIBEL MIT MEGAGEN®



Systemteile Docklocs® kompatibel mit Locator® für viele Systeme



Versandeinheit komplett
mit Prothetikset



68,50 €

Docklocs® Abutment gerade komplett
passend für LOCATOR® von Zest Anchors®
Bitte Implantat System/ Durchmesser und Gingivahöhe angeben



78,50 €

Docklocs® Abutment 18° komplett
passend für LOCATOR® von Zest Anchors®,
Bitte Implantat System/ Durchmesser und Gingivahöhe angeben



38,00 €

2 x Docklocs® Laborset, bis 40° Divergenzausgleich
Retentionsgehäuse Titan mit schwarzem Prozesseinsatz, Ausblockring
Retentionseinsatz, grün / orange / rot



32,00 €

Set 8 Stück Docklocs Retentionseinsatz,
Div.: 0°10° - klar / rosa / blau / grau
Div.: 0°20° - rot / orange / grün



DUALOCK-MALE Set



35,00 €

DUALOCK® Retention Z

NEW RETENTION DESIGN, improved design
resists edge deformation

Are manufactured in PEEK, have better physical
properties and is easier to sanitize than Nylon

The retention supports up to 20°
divergence between implants.

Angled for osstem TS
coming soon

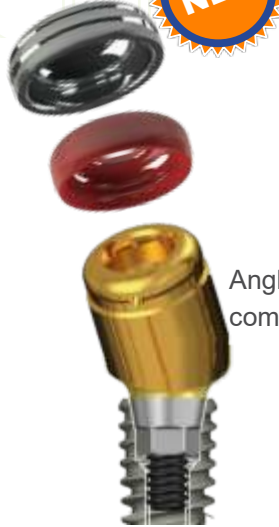

DUALOCK® Abutment Straight

DUALOCK® Abutment Angled
Angulation 15°

DUALOCK® Abutment BAR

Available in the following heights: 1, 2, 3, 4, 5 mm.

Available in the following heights : 1.5 y 3 mm

100% COMPATIBLE WITH MALE OF Z.A.

Astra, Osstem, Branemark & Osseotite, Zimmer, Replace, Straumann, and more ...

Produkt	 RZ Set (PEEK) 114,00 € DUALOCK® Osstem Abutment Straight	
	Osstem TS M	Osstem TS S
GV	Osstem TS M	Osstem TS S
Preis	82,00 € (ohne male Set!) (S = mit)	
1,0 mm	DS54351 (S)	DS54451 (S)
2,0 mm	DS54352 (S)	DS54452 (S)
3,0 mm	DS54353 (S)	DS54453 (S)
4,0 mm	DS54354 (S)	DS54454 (S)
5,0 mm	DS54355 (S)	DS54455 (S)
6,0 mm	DS54356 (S)	DS54456 (S)



DUALOCK-Abutment  82,00 €



Insertion



Removal

DUALOCK-Abutment Set



DUALOCK-Abutment



82,00 €

DUALOCK-MALE Set





35,00 €



DUALOCK® Nylon-Straigh-Set 114,00 €



DUALOCK® Nylon-Angled-Set 117,50 €

DUALOCK® PEEK-Straigh-Set 129,50 €

DUALOCK® PEEK-Angled-Set 132,50 €

Produkt	ASTRA / Dentium und weitere 		BRANEMARK 	Straumann 
GV	Ø 3,5-4,0 mm	Ø 4,5-5,0 mm	Ø 4,1 mm	Ø 4,8 mm
1,0 mm	DS50351	DS50451	DS10401	DS30401
2,0 mm	DS50352	DS50452	DS10402	DS30402
3,0 mm	DS50353	DS50453	DS10403	DS30403
4,0 mm	DS50354	DS50454	DS10404	DS30404
5,0 mm	DS50355	DS50455	DS10405	DS30405

Produkt	ZIMMER und weitere 		Barra M2 	Klockner 
GV	Ø 3,5 mm	Ø 4,5 mm	Ø 4,8 mm	SK2 Ø 4,2 mm
1,0 mm	DS20351	DS20451	RB10DS	
2,0 mm	DS20352	DS20452		H2,5 DS340422
3,0 mm	DS20353	DS20453		H3,5 DS340422
4,0 mm	DS20354	DS20454		H4,5 DS340422
5,0 mm	DS20355	DS20455		H5,5 DS340422

Produkt	ZIMMER und weitere 15° 		BRENEMARK 15° 	Straumann 15° 
GV	Ø 3,5 mm	Ø 4,5 mm	Ø 4,1 mm	Ø 4,8 mm
1,5 mm	DS2035AN1.5	DS2045AN1.5	DS104AN1.5	DS304AN1.5
3,0 mm	DS2035AN3.0	DS2045AN3.0	DS104AN3.0	DS304AN3.0

Senator S Typ

Produkt	
Preis	184,00 €
GV	Ø 4,0 mm
1,0mm	SONS401
2,0mm	SONS402
3,0mm	SONS403
4,0mm	SONS404
5,0mm	SONS405
6,0mm	SONS406



Ratchet Driver



Senator A Typ bis 40°

Produkt	
Preis	184,00 €
GV	Ø 4,0 mm
1,5mm	SONA415
3,0mm	SONA430















1.2 Hex Driver



COWELL® Implant Solution

LCCT Senator Schlüssel 127,00 €



Prothetik		Stück	Preis
	PTCMK	2	98,00 €
	PTCM06S	4	38,00 €
	PTCM12S	4	38,00 €
	PTCM22	4	38,00 €
	PTCEM06	4	38,00 €
	PTCEM12	4	38,00 €
			
	Laborhilfe	4	38,00 €
	Abdruckkappe	4	104,00 €
	Kofferdamm	20	56,00 €
	Analog	4	104,00 €
	Kappe	1	91,00 €



Kurz TWLDSK 69,00 €
Lang TWLCLK 69,00 €



Kurz TWLDSK 69,00 €
Lang TWLCLK 69,00 €

TS Port Abutment

OSSTEM⁶
IMPLANT

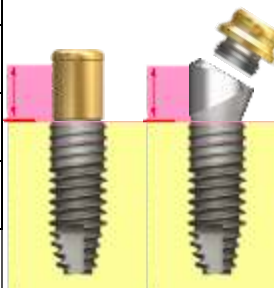

Produkt		
Preis	184,00 €	
GV	Ø 3,7 mm	Ø 3,7 mm
1,0mm	TSPTA3510M	TSPTA4010R
2,0mm	TSPTA3520M	TSPTA4020R
3,0mm	TSPTA3530M	TSPTA4030R
4,0mm	TSPTA3540M	TSPTA4040R
5,0mm	TSPTA3550M	TSPTA4050R

Produkt	 17° / 30° Lieferbar ab Sept 2018	
Preis	67,00 €	
GV	17° / Ø 4,6 mm	17° / Ø 4,8 mm
4,0 mm	TS17PM454M	TS17PA454R
5,0 mm	TS17PM455M	TS17PA455R
GV	30° / Ø 4,6 mm	30° / Ø 4,8 mm
4,0 mm	TS30PM454M	TS30PA454R
5,0 mm	TS30PM455M	TS30PA455R

Prothetik		Stück	Preis
	PTCMK	2	98,00 €
	6N	4	38,00 €
	12N	4	38,00 €
	22N	4	38,00 €
	20°-40° 6N	4	38,00 €
	20°-40° 12N	4	38,00 €
	Laborhilfe	4	38,00 €
	Abdruckkappe	4	104,00 €
	Kofferdamm	20	56,00 €
	Analog	4	104,00 €
	Port Head	1	91,00 €

Kurz TWLDSK 69,00 €
 Lang TWLDLK 69,00 €
 LCCT Locator Schlüssel 127,00 €



Bioconcept BV Digital

OSSTEM[®] IMPLANT TS Digital

Cowellmedi INNO Digital

CAD/CAM Abutments

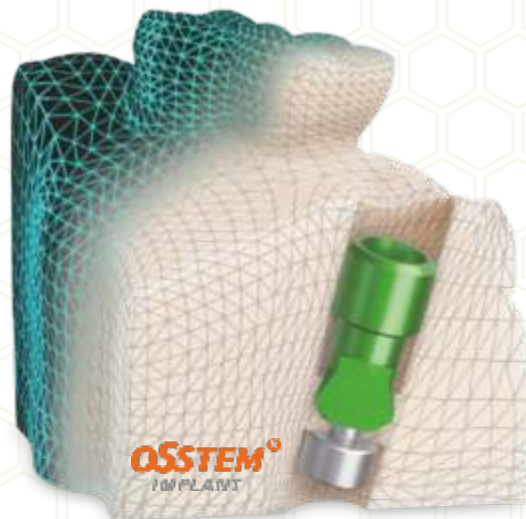

Auf Wunsch erstellen wir Ihren Individuellen Aufbau

Bestell-Formular
www.implag.de





Cerec®

CEREC system hybrid type custom abutment

Link Workflow

OSSTEM
IMPLANT

	Mini		Standard		Mini	Standard	
Produkt	 Ebony-Gold Schraube						 5 Stck
Preis	58,00 €				76,00 €		20,00 €
	CEREC TS Link Abutment Set				Scan Post Set		Scan Body
GV H	Hex	Non Hex	Hex	Non Hex	Hex	Hex	
1,2	TSCTBMWH	TSCTBMNWH	TSCTBRWH	TSCTBRNWH	TSCSPMTH	TSCSPRTH	TSCSBS
2,6							

Neo
Biotech
Satisfaction to Dentists

Produkt							 5 Stck
Preis	58,00 €				76,00 €		20,00 €
	CEREC TS Link Abutment				Scan Post Set		Scan Body
GV H	Hex	Non Hex	Hex	Non Hex	Hex	Hex	
1,2			ISLKS4535				
2,6							

CAD/CAM system hybrid type custom abutment



TS Link Abutment

OSSTEM[®]
IMPLANT

3shape 

exocad



	Mini		Standard	
Produkt			Inkl.  +  Ebony-Gold Scan Body	
Preis	58,00 €			
TS Link Abutment (All inklusive) Hex (for Public)				
Bone level	0,0 mm	-1,0 mm	0,0 mm	-1,0 mm
GV/H	1,0 mm	2,0 mm	1,0 mm	2,0 mm
H 3,0 mm	TSPTB431M	TSPTB432M	TSPTB431R	TSPTB432R
H 5,0 mm	TSPTB451M	TSPTB452M	TSPTB451R	TSPTB452R
TS Link Abutment (All inklusive) Non-Hex				
H 3,0 mm	TSPTB431MN	TSPTB432MN	TSPTB431RN	TSPTB432RN
H 5,0 mm	TSPTB451MN	TSPTB452MN	TSPTB451RN	TSPTB452RN

	Mini D4,0mm		Standard D4,5mm	
Produkt			Bioconcept	
Preis	58,00 €			
TS Link Abutment (All inklusive) Hex (for Public)				
Bone level	0,0 mm	-1,0 mm	0,0 mm	-1,0 mm
GV/H	1,0 mm	2,0 mm	1,0 mm	2,0 mm
H 3,0 mm	813010	813020	813050	813060
H 5,0 mm	813030	813040	813070	813080

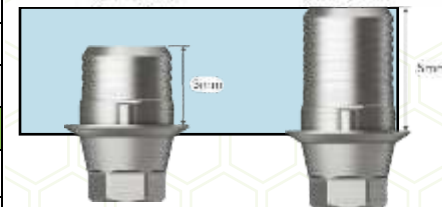

Prothetic Workflow



Cowellmedi TI Link Abutment



Hybrid S TI-Base

Produkt			
Preis	59,00 €		
GV	Ø 4,0 mm	Ø 5,0 mm	NH Ø 4,0 mm
0,8 mm	2SLH404	2SLH504	2SLN404
2,0 mm	2SLH424	2SLH524	2SLN424
3,0 mm	2SLH434	2SLH534	2SLN434

Hybrid S TI-Angled

Produkt		
Preis	59,00 €	
GV	Ø 4,0 mm	NH Ø 4,0 mm
1,0mm	2SLH404A	2SLN404A
2,0 mm	2SLH424A	2SLN424A
3,0 mm	2SLH434A	2SLN434A

Hybrid L TI-Base

Produkt			
Preis	59,00 €		
GV	Ø 4,0 mm	Ø 5,0 mm	NH Ø 4,0 mm
1,0mm	2SLH415	2SLH515	2SLN415
2,0 mm	2SLH425	2SLH525	2SLN422
3,0 mm	2SLH435	2SLH535	2SLN435

	Hybrid Kugel Schlüssel	
KRBUD15	15mm	59,00 €
KRBUD20	20mm	59,00 €

	Hybrid Scan Budy	
2SSB4325		59,00 €
2SSB4329		59,00 €

Auf Wunsch erstellen wir Ihren Individuellen Aufbau



Bestell-Formular
www.implag.de



Produkt	Modell Erstellung	Titan Abutment	Hybrid Abutment	Zirkon-Käppchen
Preis	46,00 €	110,00 €	Auf Anfrage	Auf Anfrage



Bioconcept BV Digital

OSSTEM TS Digital
IMPLANT

								
55,00 €	55,00 €	55,00 €	55,00 €	43,00 €	43,00 €	20,00 €	20,00 €	20,00 €
Scan Body Kurz 8mm	Scan Body Lang 12mm	Scan Body Kurz 8mm	Scan Body Lang 12mm	Eindrehinstrument M	Eindrehinstrument R	Digi-Lab 300	Digi-Lab 350	Digi-Lab 400
TSNSBMSTH	TSNSBMLTH	TSNSBRSTH	TSNSBRLTH	TSNSBHDM	TSNSBHDR	TSDLA300	TSDLA350	TSDLA400

	Premillid TS-M Medentika* M	TSPM10UKMWH	51,00 €		Multi Scan Body	TSMSBC	44,00 €
	Premillid TS-R Medentika* R	TSPM10UKRWH			Multi Digi-Lab	TSMDLA	20,00 €

* Fragen sie nach weiteren Rohlingaufnahmen.

CAD/CAM kompatibel System für alle gängigen Implantatsysteme



Model Scanbody	Intra-Oral Scanbody	Single LL-Link	Bridge LL-Link	Einfache Klebebasis
∅10 CMFit Abutment	∅14 CMFit Abutment	3D-Analog	Screw	
				20Ncm ∅ 3.5 ODCAM
				30Ncm ∅4.0/4.5/5.0 ODCAR

Description		Osstem TS kompatibel	
Product	Connection Platform ∅	TS Mini ∅3.5	TS Standard ∅4.0/4.5/5.0
Model Scanbody		SC-SUM	SC-SURO
Intra-Oral Scanbody		OS-SUM	OS-SURO
LL-Link / Single	GH : 1.3	LL-SUM13-H	LL-SURO13-H
	GH : 2.0	LL-SUM20-H	LL-SURO20-H
LL-Link / Bridge	GH : 1.3	LL-SUM13-N	LL-SURO13-N
	GH : 2.0	LL-SUM20-N	LL-SURO20-N
MCT Klebebasis		ODCAM	ODCAR
CMFit Abutment / ∅10		CMFit10-SUM-H	CMFit10-SURO-H
CMFit Abutment / ∅14		-	CMFit14-SURO-H
3D-Analog			
Screw		SUMC	SUROC

Downloadseite für
exocad LL - Link
CAD / CAM Patch



exocad
3shape



Prothetik Instrumente

**Entfernen ohne klopfen!! -
Nur Ziehen**

Siehe Seite 91





Implantat Finder

I-Finder

Preis

Auf Anfrage



SURGIDENT IPD Implant Prothetik Kit



Universal Prothetikset. - Ein Schrauber-Set für alle* Implantatschrauben!

*Passend für die üblichen Implantatsysteme.

Osstem / Dio / 3I / Xive / Dentium / Astra / Zimmer / Platon / Nobel / Straumann

Mit Handrad oder Winkelstück zu verwenden.

Excellent In Verbindung mit dem elektronischen Drehmomentschlüssel

Osstem e-Driver (Optional)

Lieferumfang

10 Einsätze Ø2,35 in Lang und Kurz-

1 Handrad

1 Vierkantaufnahme



SU-IPD	Preis	429,00 €
--------	-------	----------

Abutment screw driver (Long type: 30mm / Short type: 23.5mm)



Wrench condenser



R.C CON
Turning handle



TH-01

Type	
Ø1.2	Osstem
Ø1.25	Dentium
Ø1.3	Platon
B/M	Branemark
S/M	Straumann

Schneller und sicherer – so einfach kann Prothetik sein.

Prothetik Schrauber Orthodontic Schrauber

OSSTEM[®] IMPLANT

One Driver for Everything, from Orthodontic Screws to Prosthetic Screws!

e-Driver

Prevent orthodontic screw fractures, ensure precise insertion path, minimize screw loosening and increase the convenience of abutment fastening

All Prosthesis-related Screw Fastenings in One!

- Minimize backwork/loosening with precise fastening torque
- Easy access to posterior area by contra-angle structure
- Shorten chair time due to Rapid factoring



From Orthodontic Screw Insertion to Removal!

- 10-30Nm torque allows insertion and removal, even at hand force
- Torque setting function minimizes fracture/detachment of orthodontic screws



OSSTEM[®]
IMPLANT

IMPLAG[®]
Implantologie Agentur

e-Driver Features

1. Strong and Precise Torque

- Adjustable with the range of 0Nm-30Nm (0Nm unit)
- Apply torque precisely with auto stop function
- Check torque change in real time on the LCD screen
- Precise calibration by TCS (Torque Calibration System)

2. Adjustable Speed

- Adjustable between 10 RPM-80 RPM (10 RPM unit)
- Procedure is two times faster than manual operation
- One-touch reverse mode

3. German Technology

- Precise torque and speed implementation using high-quality German FAULHABER motor









Torque Setting Guide

Prosthesis-related Screw	Torque (Nm)		Orthodontic Screw	Torque (Nm)	Speed (RPM)
	Min	Reg			
Oven Screw, Healing, Imp Caping	5	5	Ø 1.4mm	15	
One piece ABT (Rigo, Solo ABT)	10	30			
Two piece ABT (Chanel, Angloc ABT)	20	30	Ø 1.2mm	20	20-30
Temporary Abutment	20	20			
Cylindrical Screw	20	20	Ø 1.4mm	50	

Osstem e-Driver

OSM-TORQ

1.490,00 €

RV-TT		<h3>CERAMIC TISSUE TRIMMER™ – CTT™</h3> <p>Ein Turbineninstrument, das Elektrochirurgie und Skalpelle Bei kleineren Eingriffen ersetzen kann.</p> <p>Anwendungsbereiche: Öffnen des Sulcus vor der Abdrucknahme, Freilegen tiefer Kavitäten, Lazeration von Interradikulärem Granulationsgewebe, Papillektomie und Freilegen intraossärer Implantatbereiche.</p>  	65,00 €
IG-018-001	 	<h3>ImplAg®-LINK</h3> <p>Einfach Abziehen! Bakteriendicht !!</p> <p>Semipermanent für die Befestigung von Kronen und Brücken. Die Restauration lässt sich für Kontrollen jederzeit leicht entfernen. Sehr angenehm für Patient und Behandler Bakteriendicht! Leicht Lösbar!</p> <p>1 Packung 5 ml Automixspritze mit 6 Mischkanülen</p>   <p>Reinigen u. Trocknen</p> <p>Abutment u. Krone gut beschichten</p> <p>Mit leichten Druck einsetzen 2min.</p> <p>Vor der Gelphase UV aushärten u. Reinigen</p>	74,90 €
IG - KZ		<h3>Kronen Zange</h3> <p>Implantat Abutment-Kronen Zange (mit Schutzbelag)</p>	26,90 €

GBR / GBM Bone Management



Schlumbohm Titan-Knochenfilter KF-T3

gewährleistet mit seiner großen Filterfläche ein unterbrechungsfreies Absaugen der Knochenspäne während der Behandlung.

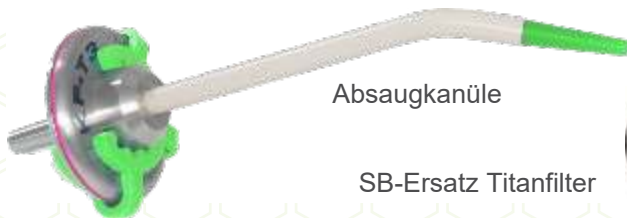

Absaugkanüle

SB-Ersatz Titanfilter



Schlumbohm Titan-Knochenfilter KF-T2

Der Titan-Knochenfilter KF-T5 wird im Schlauchsystem verbunden



PC-103165	20	Oralia Absaugkanüle 2,5mm	24,80 €
PC-103125	20	Roeko Absaugkanüle 2,5mm	27,60 €
PC 103112	20	Roeko Absaugkanüle 1,2mm	28,50 €
SB-1040100	1	Schlumbohm T2	325,00 €
SB-1043100	1	Schlumbohm T3	325,00 €
SB-1040370	10	Ersatzfilter	49,50 €
OL-KSEW	1	Oralia Einweg Knochensammler	8,90 €
MC-FRT-X	1	Trephanbohrer	49,90 €
SB-108030-D	1	Schlumbohm Knochenmühle KM3	830,00 €
MC-GDM-02	1	MCT Knochenmühle Mini	295,00 €



Oralia Knochen-Sammler Kunststoff - Einweg



Dünnere 0,3mm Wand
Trephanbohrer

zur Implantatentnahme
für das Winkelstück

Innen Ø: 3,0 3,5 - 4,0 - 4,5 - 5,0mm



Schlumbohm Edelstahl-Knochenmühle KM-3

Die Knochenmühle KM-3 erzeugt mit einer Neuentwickelten gezahnten Schneidwalze körnige Späne. Höhe ca 10 cm



MCT Edelstahl Goldmühle GDM-02M

Die Knochenmühle GDM-02 bietet zeitsparendes zerkleinern von autologem Knochen
4,4cm hoch

ProGraft





Granulat Spritzenset System für die Hydrierung und Applizierung von Knochenersatzmaterial.
 Inhalt: 3 Sets mit jeweils, 1 Injektionsspritze, 1 Hydrationspritze, 1 Trichter, 1 Verbindungsstück, 1 Reinigungskolben.
 Die Sets sind einzeln steril verpackt

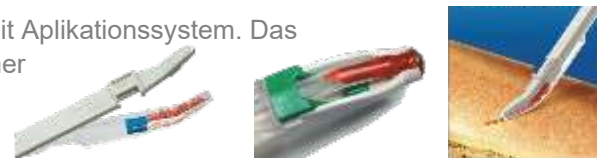

PC-V3783		ProGraft Set 0,40 ml	3 Spritzen	38,50 €
PC-V3784		ProGraft Set 0,70 ml	3 Spritzen	38,50 €

Saver Scraper und Smart Scraper sind Einwegknochenschaber mit Applikationssystem. Das gesammelte autogene Knochenersatzmaterial wird in einer Kammer gesammelt, mit Blut vermischt und kann sofort Implantiert werden.



PC-V3773		3 x Smartscraper	144,50 €
PC-V3771		3 x Saverscraper Twist Gerade	89,50 €
PC-V3772		3 x Saverscraper Twist Gebogen	109,50 €
OM-BC		Osstem Bone Carrier	129,00 €
SB-1040100		ImplAg® KEM Instrument Zum einbringen und verdichten	24,80 €

Autobone collector

Höhe	Typ	Ø 3,0 mm	Ø 4,0 mm	Ø 5,0 mm	Ø 6,0 mm	Ejector
AutoBone Collector						
Preis		85,00 €	85,00 €	85,00 €	85,00 €	27,00 €
H 14,0 mm	Short	ABC304S	ABC404S	ABC504S	ABC604S	ABBE52L
L 17,0 mm	Long	ABC304L	ABC404L	ABC504L	ABC604L	

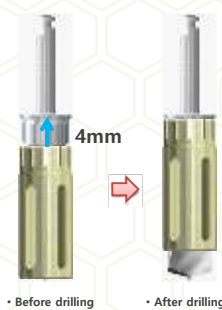

Bequeme Knochentransplantation durch perfekt abgestimmte Komponenten.

Der Bonecollector erzeugt optimale Knochenspäne für die SmartMembrane.

Stopper sorgt für eine kontrollierte Bohrtiefe.

Optimale rpm durch die Twin Blade Konfiguration.
Leichte Entnahme der Knochenspäne

Bone Ejector:





NLBC-KIT SD-NLBC
: Never Loss Bone Collector

① Before drilling ② After drilling



Micro drill enables to hold and drill the right point.



NLBC-KIT



Engage NLBC to engine and apply stopper.



Engage NLBC to engine and apply stopper.



When one of stoppers is completely merged, the total depth is 4mm



Guide drilling at where to place implant.
(Recommended RPM:300, Recommended N/cm:50)



Guide drilling at where to place implant.
(Recommended RPM:300, Recommended N/cm:50)



Collect more bones inside of stopper using bone pusher.

SD-NLBC-BP NLBC Kit

330,00 €

Knochenregeneration in der Implantologie, Parodontologie und MKG-Chirurgie. Für die Anwendungsbereiche Implantologie, Parodontologie sowie Mund-, Kiefer- und Gesichtschirurgie bieten wir Ubgen in unterschiedlichen Granulatgrößen an: 0,5 - 1 mm und 1 - 2 mm in Blöcchen- und Spritzenform an, welches bei folgenden Indikationen angewandt werden kann.

Elevation der Sinusbasis
Vertikale und horizontale Augmentation
Intraossäre Defekte
Peri-implantäre Defekte
Auffüllung von Extraktionsalveolen
Furkationsdefekte
Auffüllung von Knochenzysten
Parodontale Defekte



Bovine

Bmrebone03A		0,25g	Ubgen Syringe Cancellous Bone Mix Granulärer Mix Knochenersatz in Spritzenform Diese besteht aus spongiosen und kortikalen Körner	108,50 €
BMrebone03B		0,50g	Die Mischung enthält beide Komponenten in 0,5 - 1,0mm Körnung	135,50 €
BMrebone03C		0,50g	Die Mischung enthält beide Komponenten in 1,0 - 2,0mm Körnung	135,50 €
BMrebone02A		10 x10 x10	Ubgen Block cancellous Volumenblock	135,50 €
BMrebone02B		10 x 10 x 20	Ubgen Block cancellous Volumenblock	179,00 €

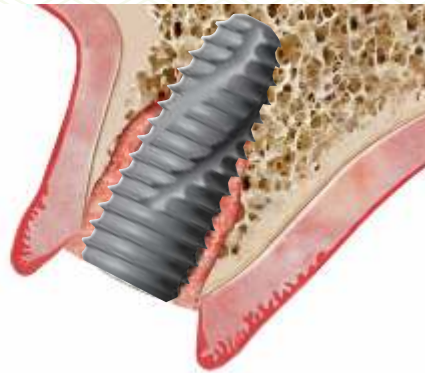
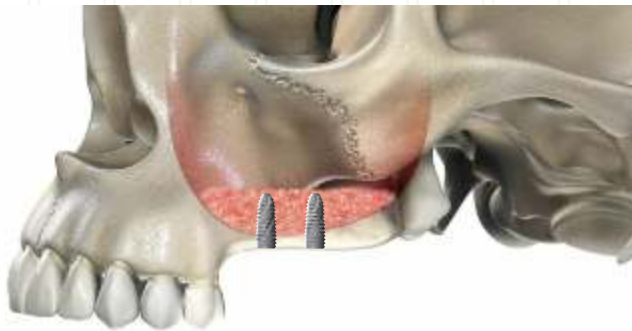

Bovine

Bmrebone01A		0,25g	Ubgen Granules Cortico cancellous Granulärer Mix Knochenersatz in Granulatform Diese besteht kortikalen Körner . Die Mischung enthält Granulate in 0,25 - 1,0mm Körnung	62,50 €
BMrebone01B		0,50g		72,50 €
BMrebone01C		1,00g		117,00 €
BMrebone01E		0,25g	Ubgen Granules Cortico cancellous Granulärer Mix Knochenersatz in Granulatform Diese besteht kortikalen Körner . Die Mischung enthält Granulate in 1,0 - 2,0mm Körnung	62,50 €
BMrebone01F		0,50g		72,00 €
BMrebone01G		1,00g		117,00 €



TITAN X_{eno}

Titan X

enthält weniger Multiporositätsverhältnis pro Grammeinheit.
Die Niedertemperatur-Verarbeitungstechnik (Atelokolagen) ermöglicht eine ideale, natürliche Oberflächentopographie, die dem menschlichen Knochen entspricht, welche die Osteoblastenaktivität stimuliert.

Auf der Oberfläche von TITAN-X befindet sich vor der HA-Struktur ein Octacalciumphosphat-Kristall, was zu einer schnellen Knochenbildung führt.

Bovine



25-0510		0,25g / 0,45 cc	Titan X Bovine Knochenersatz mit Atelokolagen 0,2 - 1,0mm Körnung	68,00 €
05-0210		0,50g / 0,80 cc		98,00 €
10-0210		1,00g / 1,50 cc		148,00 €
20-0210		2,00g / 3,0 cc		198,00 €

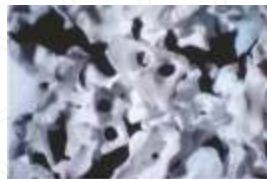

Bioteck Bio-Gen® Putty

Der Knochenersatz Bio-Gen Putty aus modellierbarer Paste besteht aus Granulat von Knochenspongiosa, verteilt in einer Kollagenmatrix aus Achillessehne. Sie präsentiert sich in Zylinderform aus lyophilisierter Paste.





Die Umformungszeit beträgt ist 0,5 - 1,0 mm, Zeitraum der Umformung beträgt 4 - 6 Monate

Bio-Gen Putty wird nach dem Wässern eine sofort einsetzbare, modellierbare Knochenpaste.

BiOTECK
The science of bone tissue



Equin

OX21		2 x 0,25ml	Osteoxenon Equin Spritze Knochenersatz in Gelform	130,00 €
OX22		2 x 0,5ml		195,00 €
OX23		1 x 1,0ml		162,50 €
OX51		10 x 10 x 10	Osteoxenon Equin Blöcke Knochenersatz in Blockform	227,50 €
OX52		10 x 10 x 20		325,00 €
OX54		2 pc 10 x 20 x 3		357,50 €
OX55		2 pc 10 x 20 x 5		405,00 €
OX01		25 x 25 x 3,0	Osteoxenon Equin Flex Flexibler corticaler Knochenspan	282,50 €
OX02		25 x 25 x 2,5		280,00 €
BGP-01		6 x 0,5cc	Bio-Gen Putty modellierbare lyophilized Paste	529,50 €

Biologisch abbaubar mit vollständiger Resorption.

Während des Heilungsprozesses wird zuerst das Silikat und dann das β -TCP Gerüst innerhalb von 4-6 Monaten durch körpereigenen neuen Knochen ersetzt.

Synthetic β -TCP

BG-PG02501005		0,50cc	Powerbone Granulat Granulärer β -TCP Knochenersatz. Granulate in 0,25 - 1,0mm Körnung
BG-PG05001005		0,50cc	Powerbone Granulat Granulärer β -TCP Knochenersatz. Granulate in 0,50 - 1,0mm Körnung
BG-PG05001010		1,00cc	Powerbone Granulat Granulärer β -TCP Knochenersatz. Granulate in 0,50 - 1,0mm Körnung
BG-PG10002005		0,50cc	Powerbone Granulat Granulärer β -TCP Knochenersatz. Granulate in 1,00 - 2,0mm Körnung
BG-PG10002010		1,00cc	Powerbone Granulat Granulärer β -TCP Knochenersatz. Granulate in 1,00 - 2,0mm Körnung
BG-PG01		1,00ml	Powerbone Dental Gel Spritzbarer β -TCP Knochenersatz. Geeignet für Crestalen Sinuslift
BG-BDP030		0,3cc	Powerbone Dental Putty Modellierbarer β -TCP Knochenersatz.
BG-BDP050		0,5cc	
BG-BDP100		1,0cc	

Synthetic β -TCP + PLA

BG-PFS25252		25x25x2mm	Powerbone Flex Granulärer β -TCP + PLA Knochenersatz. Silicate Additive Flexible Streifen
BG-PFS25502		25x50x2mm	
BG-BFSC320		Ø10 x Ø3,3 H 3,5mm	Powerbone Peri Implant Ring Granulärer β -TCP + PLA Knochenersatz. Silicate Additive Periimplantitis Ring



Biologisch abbaubar mit vollständiger Resorption.

Synthetic β -TCP

Während des Heilungsprozesses wird zuerst das Silikat und dann das β -TCP Gerüst innerhalb von 4-6 Monaten durch körpereigenen neuen Knochen ersetzt.

BG-PG02501005		0,50cc	Powerbone Granulat Granulärer β -TCP Knochenersatz. Granulate in 0,25 - 1,0mm Körnung
BG-PG05001005		0,50cc	Powerbone Granulat Granulärer β -TCP Knochenersatz. Granulate in 0,50 - 1,0mm Körnung
BG-PG05001010		1,00cc	Powerbone Granulat Granulärer β -TCP Knochenersatz. Granulate in 0,50 - 1,0mm Körnung
BG-PG10002005		0,50cc	Powerbone Granulat Granulärer β -TCP Knochenersatz. Granulate in 1,00 - 2,0mm Körnung
BG-PG10002010		1,00cc	Powerbone Granulat Granulärer β -TCP Knochenersatz. Granulate in 1,00 - 2,0mm Körnung
BG-PG01		1,00ml	Powerbone Dental Gel Spritzbarer β -TCP Knochenersatz. Geeignet für Crestalen Sinuslift
BG-BDP030		0,3cc	Powerbone Dental Putty Modelierbarer β -TCP Knochenersatz.
BG-BDP050		0,5cc	
BG-BDP100		1,0cc	

Synthetic β -TCP + PLA

BG-PFS25252		25x25x2mm	Powerbone Flex Granulärer β -TCP + PLA Knochenersatz. Silicate Additive Flexible Streifen
BG-PFS25502		25x50x2mm	
BG-BFSC320		Ø10 x Ø3,3 H 3,5mm	Powerbone Peri Implant Ring Granulärer β -TCP + PLA Knochenersatz. Silicate Additive Periimplantitis Ring

Membran-Variationen aus unserem Programm

Von Atelocolagene bovinen Membranen bis hin zu Corticalen Flexmembranen (wie equin, bovine, pork, alloplast) bieten wir für Ihre Bedürfnisse die geeignete Lösung.

Sprechen Sie uns an



DiaDerm Derm-M Atelocolagene Bovin Membran

BMFpshelter04A		15 x 20 x 0,2mm	UBGEN Urogen Bovine Membrane	99,50 €
BMFpshelter04B		30 x 25 x 0,2mm	Bovine Pericardium Membran Fast	125,00 €
DTG-1002		15 x 30 x 0,2mm	Bovine Derm-M Bovine Atelocolagen Membrane	79,50 €
OSP-XC03		25 x 25 x 0,2mm	OX Osteoxenon Equin Membrane	282,50 €
OSP-XC04		50 x 25 x 0,2mm	OX Osteoxenon Equin Membrane	502,50 €
BCG-XC30		30 x 25 x 0,2mm	OX Osteoxenon Equin Membrane	98,80 €
BCG-01		15 x 20 x 0,2mm	BIOTECK Bioteck Equin Membrane	76,50 €
BCG-02		25 x 25 x 0,2mm	Equin Collagen Membran	94,50 €
HRT-01		25 x 25 x 0,2mm	BIOTECK Heart Equin Membrane	217,00 €
HRT-02		50 x 30 x 0,2mm	Equin Pericardium Membran	315,00€
HRT-03		2 x 12 x 22 x 0,2mm	BIOTECK Heart Equin Membrane	210,00 €
			Equin Pericardium Membran	





SmartBuilder-Kit



OSSTEM[®]
IMPLANT



Smartbuilder 3D		P	BW	BL	BD	89,00 €
Bucal 		4	8	7	5,5	SM1W487SB
		4	10	7	5,5	SM1W4107SB
		4	10	9	5,5	SM1W4109SB
Bucal Proximal 		7	9	7	5,5	SM2W797SB
		7	9	9	5,5	SM2W799SB
		10	12	7	5,5	SM2W10127SB
		10	12	9	5,5	SM2W10129SB
		12	12	7	5,5	SM2W12127SB
		12	12	9	5,5	SM2W12129SB
Bucal Lingual 		7	9	7	5,5	SM3W797SB
		7	9	9	5,5	SM3W799SB
		10	12	7	5,5	SM3W10127SB
		10	12	9	5,5	SM3W10129SB
		12	12	7	5,5	SM3W12127SB
		12	12	9	5,5	SM3W12129SB

COWELL® InnoGenic™

Wifi-Mesh

Wifi-shaped Titanium reinforced PTFE Membrane

CWM
Cowellmed Co., Ltd.

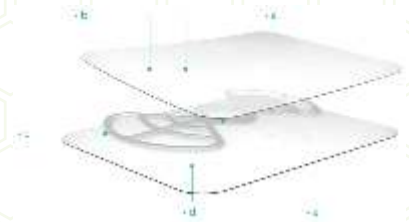

Product Code	Size	Thickness	
BTP1424AA	14X24	0.25	89,50 €
BTP1424AB	14X24	0.25	89,50 €
BTP1525BB	15X25	0.25	115,50 €
BTP1725CA	17X25	0.25	118,50 €
BTP2030AB	20X30	0.25	138,50 €
BTP2530AB	25X30	0.25	172,50 €
BTP3040AB	30X40	0.25	196,50 €

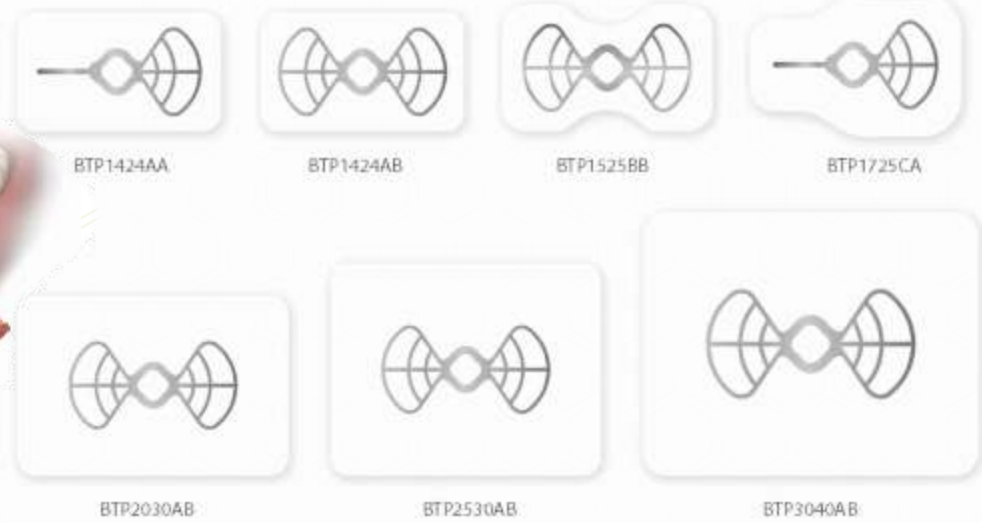
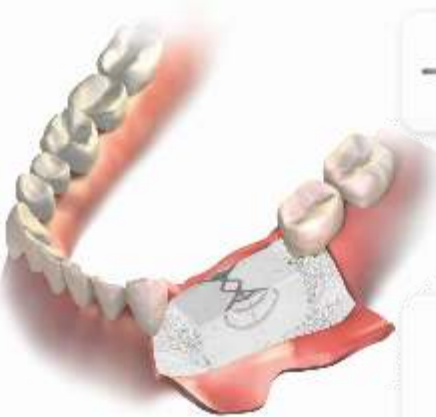

Hole Pore Ø0.6



Titanium Mesh
22X15X0.1t (POREØ 0.6)

SDP-T22-015



Titanium Mesh
36X22X0.1t (POREØ 0.6)

SDP-T36-022

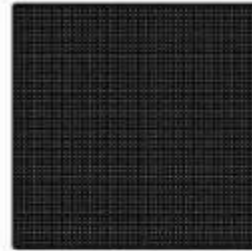

Titanium Mesh
44X44X0.1t (POREØ 0.6)

SDP-T44-044



Code	Description	W	D	H
SDP-T22-015	0.6/0.1mm 22 x 15	22mm	15mm	0.1mm
SDP-T36-022	0.6/0.1mm 36 x 22	36mm	22mm	0.1mm
SDP-T44-044	0.6/0.1mm 44 x 44	44mm	44mm	0.1mm

Hole Pore Ø1.4



Titanium Mesh
22X15X0.1t (POREØ 1.4)

SDP-S22-015

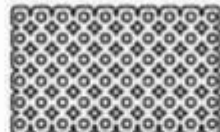

Titanium Mesh
36X22X0.1t (POREØ 1.4)

SDP-S36-022

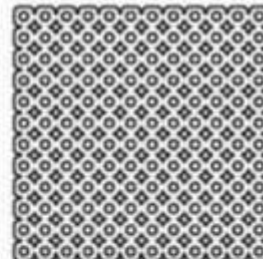

Titanium Mesh
44X44X0.1t (POREØ 1.4)

SDP-S44-044

Code	Description	W	D	H
SDP-S22-015	1.4/0.1mm 22 x 15	22mm	15mm	0.1mm
SDP-S36-022	1.4/0.1mm 36 x 22	36mm	22mm	0.1mm
SDP-S44-044	1.4/0.1mm 44 x 44	44mm	44mm	0.1mm

Preis auf Anfrage

<p>AG-OS-Scruce</p>	<p>Osteo Starter Kit inkl. 10 Schrauben</p>  <p>Osteograft allergene Transplantation</p>	<p>429,00 €</p>
<p>MC-108626</p>	<p>MC Tac-Master Membranfixierungs Instrument Das neue ImplAg Membran-Fixations-Set Zur Fixierung von Membranen mittels Micro-tacs aus poliertem Titan. inkl. 42 Tac's</p>  <p>Ersatz Pins je 21</p>  	<p>659,00 €</p>
<p>MC-108X3 MC-108X4</p>	 <p>Nachfülldose mit 21 Bone-Tacs 3,5mm Ø Nachfülldose mit 21 Bone-Tacs 4,5mm Ø</p>	<p>179,95 € 179,95 €</p>
<p>AG-OTSK-01</p>	<p>Autobone Tac Membranfixierungs Instrument MCTBIO</p> 	<p>679,00 €</p>
<p>BT-35 BT-45</p>	<p>TI Tac Membrane Pins Titan 3,5mm (40er) TI Tac Membrane Pins Titan 4,5mm (40er)</p> 	<p>42,00 € 42,00 €</p>



GF-ONE®



gf one®
The perfect



GF-ONE® KIT



UB - one	Gf-one	1.299,00 €
----------	--------	------------



P.R.F SYSTEM SD-PRF

: Platelet Rich Fibrin



SD - PRF	P.R.F System Kit	199,00 €
----------	------------------	----------

BMS Bone Multi System



Breite: 1mm

998,00 €

SD - BMS

Bone Spreading Kit



ESSET KIT



OM-HESEK

Einfache Aufweitung des schmalen Kieferkamms

- Sicheres spreizen des Kieferkamms
- Ermöglicht eine sichere Fixierung für eine Sofortbelastung
- Inserieren von Implantaten mit dem Durchmesser Ø 4,0 mm und Ø 4,5 mm trotz eines schmalen Kieferkamms

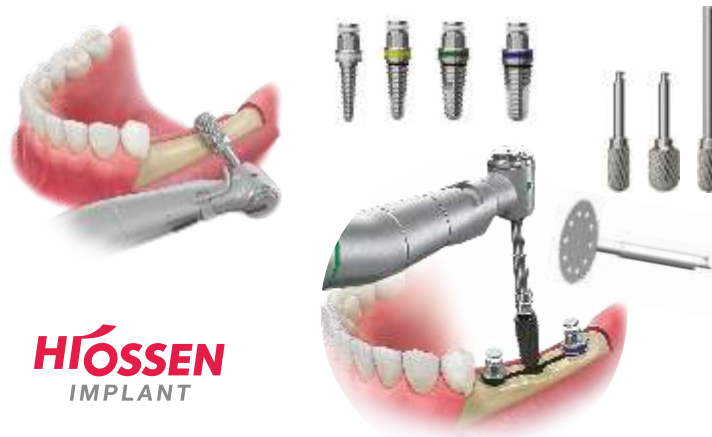

HIOSSEN
IMPLANT

880,00 €

MC-Spreader-Kit

MCT

Split und Spreader-Kit, um Horizontal resorbierter Knochen durch kontrolliertes spreizen für eine Implantation mit Augmentationsmaterial vorzubereiten. Inhalt: Bone-Expander, Säge, Spreader, Split-Set und Carrier Für Singelimplantat oder Multiimplantation.



MC - SSM02

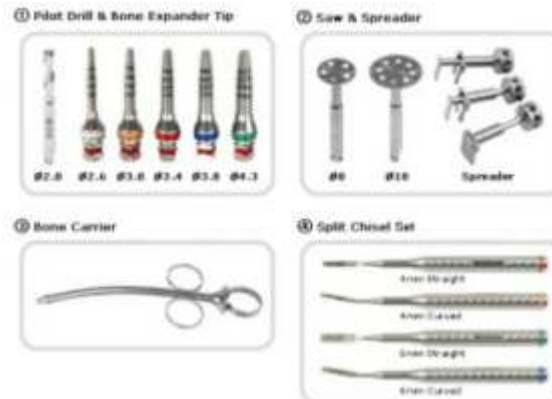

898,00 €



SD - RS

Ridge Split-Set



5 gerade Instrumente



398,00 €

OCHENBEIN CHISEL

• Used for shaping and removing bone.



SD-CD1 - auf Anfrage



SD-CD2 - auf Anfrage



SD-CD3 - auf Anfrage

• **Universal**

Surgident Bone Expander-Kit



SD - EBE

498,00 €

Surgident Easy Bone Expander-Kit



SD - EBE

698,00 €

Surgident Bone Spreading-Kit

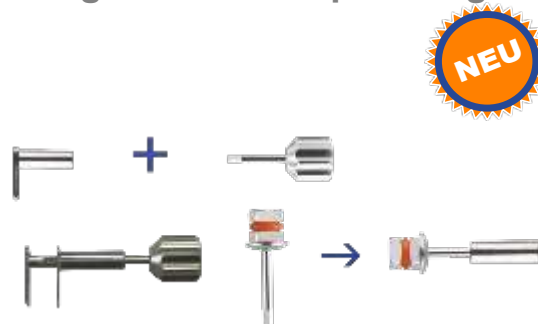







SD - BS

448,00 €





GBR / GBM Sinus Management



 <p>SD - MP</p>	 <p>Crestal-Sinus-Lift-Kit</p> <p>Master Piece 20 Die einfache mit Aqua-Tip kontrollierbare Sinusbodenelevation</p> <p>Aqua Tip</p>	<p>1.418,00 €</p>
 <p>SD - TOCA</p>	 <p>TOCA-Crestal-Sinus-Kit</p> <p>Einfaches Bohrererset zum öffnen des Sinusbodens mit speziell designten Bohrern</p>	<p>1.298,00 €</p>
 <p>SD - WRS</p>	 <p>Easy-Crestal-Sinus-Kit</p> <p>Bone-Chip Bohrererset zum öffnen des Sinusbodens und heben Der Schneiderschen Membrane</p>	<p>698,00 €</p>

 <p>OM - HCRSNK</p>	<h3>CAS-Kit Crestal Approach - Sinus Kit</h3> <p>Die einfache und sicher Kontrollierbare (interne) Sinusbodene-Elevation</p> <p>Für die meisten Implantatsysteme einsetzbar. Einzigartiges Bohrerdesign mit Bohrerstop, Hydraulisches anheben der Membrane. Inovatives Bone spreading System</p>  <p>Lifter</p>	<p>1.480,00 €</p>
<p>IG - SP025</p>	<p>25 CAS - Kit Spritzen 1,0ml</p> 	<p>6,90 €</p>
<p>IG-ISP042C IG-ISP042L</p>	<p>Leihgebühr CAS-Kit zzgl 1,0ml KEM Leihgebühr LAS-Kit zzgl. 1,0ml KEM</p>	<p>Für eine geringe Leihgebühr: Die Vorteile der modernen Sinusboden-Elevation erfahren.</p> <p>59,95 € 44,95 €</p>
 <p>OM - HLRSNKP</p>	<h3>LAS-Kit Lateral Approach-Sinus Kit</h3>  <p>für den "offenen" Sinuslift.</p> <p>Sicherheit und Einfachheit durch völlig neuartige und einzigartiges Bohrerdesign</p>	<p>880,00 €</p>
 <p>OM - ASLK</p>	<h3>Sinus-Kit Instrumenten Set</h3> <p>Sinuskit für Laterale Sinusboden-Elevation</p> <p>5 Instrumente Freer Elevator, Membran Separator Sinus Curette kurz / lang</p>	<p>450,00 €</p>

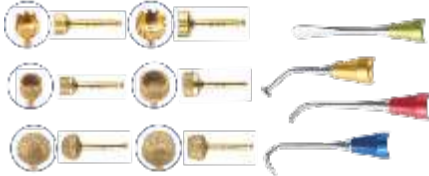
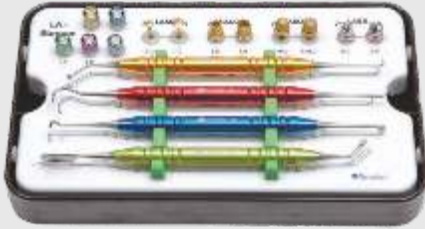

 <p>SD - WRS</p>	<h3>WRS-Crestal-Sinus-Kit</h3> <p>Bohrerset zum öffnen und mittels des Apeziellen Aqua-Tip hydraulischen anheben der schneiderschen Membrane</p>  <p>NEU</p> <p>498,00 €</p>
 <p>SD - ES</p>	<p>NEU</p> <h3>TOLA-Kit</h3> <h4>Lateral Approach -Sinus Easy Kit</h4> <p>mit Lateral Cutter, Drill. Reamer einschlieslich einem Sinus-Curetten Set</p>  <p>698,00 €</p>
 <p>SD - TOLA2</p>	<p>NEU</p> <h3>TOLA-Kit II</h3> <h4>Lateral Approach -Sinus Kit</h4> <p>mit Lateral 2x Side-Cutter, 2 x Core-Drill. 2 x Sinus Reamer 2 x Sinus Drill Stopperset Und einem Sinus-Curetten Set</p>  <p>1.098,00 €</p>

OSTEOTOME SET Surgident™



SD - concave

Surgident Osteotome-Set
S-Set
5 Gebogene concave Instrumente mit Stopperset



NEU

438,00 €



SD - convex

Surgident Osteotome-Set
R-Set
5 gebogene convex Instrumente mit Stopperste



NEU

438,00 €

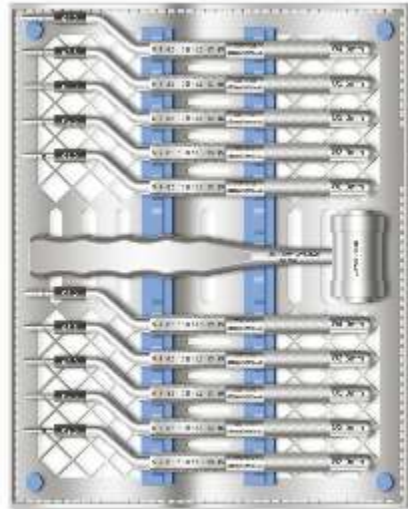

OM - OSTK

Ossteotome-Full-Set

5 Gebogene concave Instrumente mit Stopperset
5 Gebogene convexe Instrumente mit Stopperset

Ossteotome Hammer

690,00 €

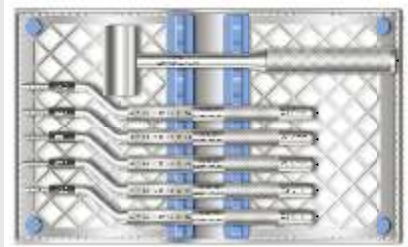

OM - AOST

Ossteotome-Condencer-Set

5 Gebogene condencer Instrumente mit Stopperset

Ossteotome Hammer

438,00 €

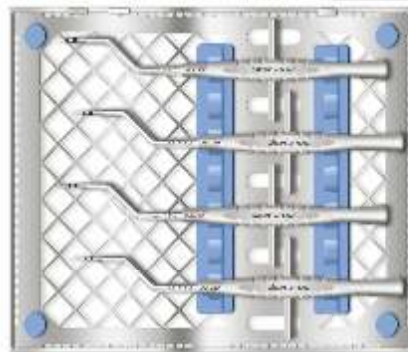

OM-OBSOK

Bone Expander-Set

4 Gebogene Spreader Instrumente

458,00 €



GBR / GBM Worst Case



Schraubenlockerung

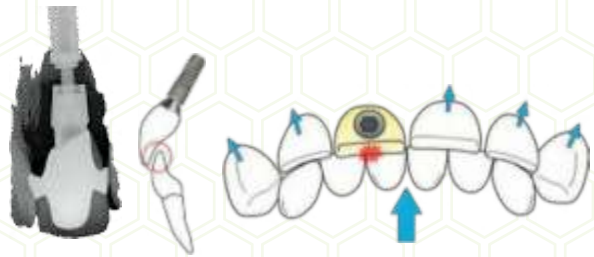

Schraubenbruch











Implantatbruch

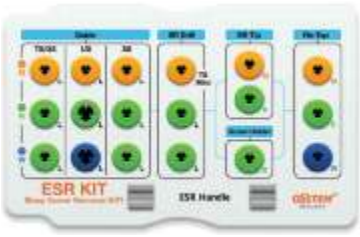

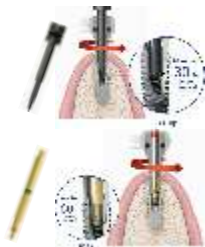
Zahnextraktion

Wurzelextraktion

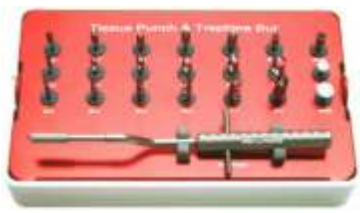

	<h2>Cowellmedi Atraumatic Extraction-Kit</h2> <p>Atraumatic Extractions-Kit wird für die mühelose Extraktion eines Zahnes mit einfachen Verfahren entsprechend der Art des Zahnes (Wurzel, Spitze, und Krone) angewandt.</p> 	
<p>CWM - ATR</p>	<p>Atraumatic Extraction Kit</p>	<p>498,00 €</p>
	<h2>Osstem Schrauben Reparatur-Kit</h2>  	
<p>OM - ESR</p>	<p>Schrauben Reparaturset</p>	<p>798,00 €</p>
	<h2>Osstem Implantatentfernungs-Kit</h2>   <p>NEU</p>	
<p>OM - ERF</p>	<p>Implantat Entfernungskit</p>	<p>798,00 €</p>
	<h2>Gingivastanze und Explantationsset</h2> <p>Tissue Punch, Threphan Bohrer Für Knochengewinnung und Explantation Mit Säge und Knochenschaber</p>  <p>MCT</p>	
<p>MC - GE</p>	<p>MC Gingivastanze und Trephanset</p>	<p>1.195,00 €</p>

Surgident Implantatentfernungs und Schrauben Reparatur-Kit



SD - FSR

1.198,00 €

Surgident Universal Implantatentfernungs-Kit Single-Out



SD - SDO

1.298,00 €









Sterile 134°C, 15 minutes / Using implant motor RPM 600 – 1,200 / Enough water irrigation / Single time use only

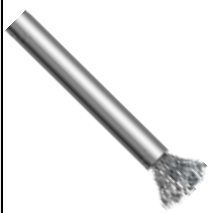

NiTi Brush

NiTiBrush für die intraorale Reinigung von Titanimplantaten. Zur Vorbereitung einer Periimplantantitis-Behandlung ermöglicht NiTi Brush dekontaminierte Gewinde-Oberflächen. Mit Hilfe der NiTiBrush Nano und Pocket mit je 40 feinsten Ti-Drähten

Periimplantitis! Vorhersagbare und nachhaltige Periimplantitis-Behandlung



HK-01-01 HK-01-04		1 4	NiTi Brush NANO Narrow brush for only one thread open		39,50 € 125,00 €
HK-02-01 HK-02-04		1 4	NiTi Brush POCKET Regular wide brush for general use		39,50 € 125,00 €
HK-04-01 HK-04-04		1 4	NiTi Brush OMEGA Narrow brush best for every area		39,50 € 125,00 €
HK-X-04		2+1+1	MIXED Kit Box 2 x NiTi Brush POCKET + NANO + OMEGA		125,00 €

Periimplantitis

R-Brush



Spätestens mit der Titulierung der Periimplantitis als "Tsunami der Zahnmedizin" von Prof. Dr. Andrea Mombelli im Jahr 2006 hat sich diese Erkrankung als ernsthafte Herausforderung für die Parodontologie und für die Implantologie entpuppt. Über 95 Prozent der Implantate heilen erfolgreich ein, wünschenswert wäre wenn auch mehr als 95 Prozent aller Implantate von einer Periimplantitis verschont blieben.

NB-RBRUSH01		<p>R - Brush Round Brush Regular</p>	119,00 €
NB-RBRUSH02		<p>R - Brush Round Brush Wide</p>	119,00 €

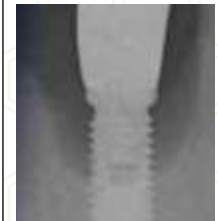

Knochenverlust ist aufgetreten



Nach dem Entfernen von Abutment, Einschrauben eines kleinen Gingivaformers oder abdeckschraube.



Reinigung entlang der freiliegenden Implantat-Oberfläche mit vertikalen hin- und hergehenden Bewegungen.



Verwenden Sie Ibrush, wo R-Brush nicht angefahren werden kann. Im Anschluss Biofilmentfernung und übliches GBR Verfahren einleiten.

HybenX Liquid



Packung mit 2 gebrauchsfertigen Spritzen à 1ml
oder 1 Fläschchen à 2ml

HybenX Gel



Packung mit 2 gebrauchsfertigen Spritzen à 1 ml
oder in Blister mit Wattestäbchen

HybenX
Periodontal Decontaminant

Nach Anwendung konventioneller Methoden zum Plaque-Debridement weisen parodontale Taschen immer noch eine Keimbelastung auf, die aus pathogenen Keimen, Teilen des Biofilms, abgestorbenem Gewebe und einer Kombination aus Blut und entzündlichen Zellen besteht.

Bakterien in parodontalen Taschen bilden Biofilm, der eine komplexe 3D-Struktur besitzt. Sogar nach Scaling und Spülung verbleiben einige Bakterien.

Die Anwendung von Standard-Antimikrobiotika zerstört restliche Bakterien, entfernt aber nicht übrige Ablagerungen und Rückstände.

HybenX enthält sulfonierte Phenole und Schwefelsäure, die Gewebe-Vergällungsmittel bilden, in einer wässrigen Lösung (bzw. in Form von Gel).

Die Zusammensetzung der Inhaltsstoffe ist so gewählt, dass HybenX dem Biofilm das lebensnotwendige Wasser entzieht und ihn damit biologisch degradiert.

Dabei schädigt es aber nicht – aufgrund der intakten Membranen – gesunde Zellstrukturen bzw. gesunde Schleimhaut, sondern zerstört lediglich geschädigtes Gewebe, koaguliert die eröffneten Mikrogefäße und verschließt die Wunde. Es vermindert dadurch umgehend Schmerzen des Patienten und die infektiöse Belastung.

Der Körper kann dadurch den zellulären, hemoralen und energetischen Aufwand für die eigene Abwehr und die Regenerationsprozesse in einen schnelleren, intensiveren natürlichen Heilungsprozess umwandeln.

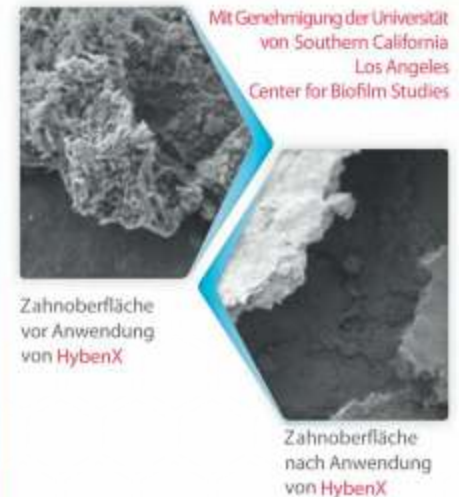

- › HybenX bewirkt eine rasche Austrocknung des Biofilms
- › Der Biofilm kollabiert während des Denaturierungsprozesses
- › Der tote Biofilm wird mittels Spülen entfernt
- › Die natürliche Heilung und das Debridement werden durch die Reduktion gefördert

Keine Anwendung bei Herpes Labialis!

Hyben X Gel	2 x 1,0ml	91,80 €
Hyben X Flüssig	2 x 1.0ml	91,80 €

COWELL® Implant Solution

Help your daily practice superior

Ver.29



CWM



Cowellmedi Co., Ltd.

The pioneers in Dental Implant & E-R&MMP-2

OP Vorbereitung Einwegartikel

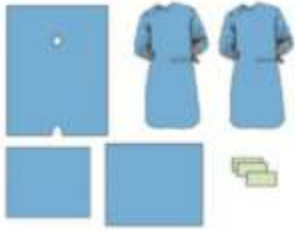
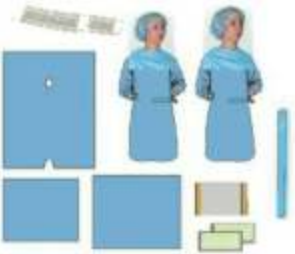
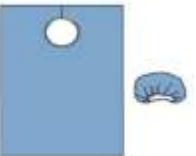

Gerne erstellen wir Ihr individuelles OP - Set

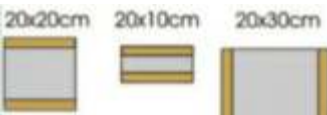
	<p>Abdeckset Basic</p> <p>Abdeckset für das OP-Team, Patient und Inventar. Patientenabdecktuch mit rundhalsausschnitt und IMP Gesichtsausschnitt</p> <p>Verpackungseinheit: Set einzel</p>	<p>1 x Gr. S/M 15,25 € 1 x Gr. M/L 15,90 € 2 x OP-Mantel Classic-Comfort 2 x OP-Klebestreifen 5x15 cm 1 x Abdecktuch 50x70 cm 1 x Einschlagtuch 75x90 cm 1 x Patientenabdecktuch 120x160 cm</p> <p>14,80 €</p>																
	<p>Abdeckset Comfort All-in-one</p> <p>Komplettes Abdeckset für die aufwendige OP Patientenabdecktuch mit rundhalsausschnitt und IMP Gesichtsausschnitt</p> <p>Verpackungseinheit: Set einzel Versandeinheit: 12 Stück im Karton</p>	<p>2 x OP-Mantel Classic-Comfort 1 x Patientenabdecktuch 120x160 cm 2 x OP-Klebestreifen 5x15 cm 1 x OP-Klebefolie 20x30 cm 1 x Abdecktuch 50x70 cm 1 x Schlauchüberzug 12x120 cm 2 x OP Haube 2 x Munschutz 1 x Einschlagtuch 75x90 cm</p> <p>17,95 € 199,80 €</p>																
	<p>Patiententuch mit Haube 80 x 90cm</p> <p>Körper-Abdecktuch mit Halsausschnitt. Mit dem Klettverschluss kann das Patiententuch auch ohne Verklebung sicher fixiert werden.</p> <p>Verpackungseinheit: Set einzel</p>	<p>2,95 €</p>																
	<p>Schlauchüberzug</p> <p>Transparent: für Motorschlauch und Saugschlauch. Der Comfort ist mit einer ein Schubhilfe ausgestattet</p>	<table border="0"> <tr> <td>Standard</td> <td>8 x 120 cm</td> <td>0,85 €</td> <td>0,85 €</td> </tr> <tr> <td>Standard</td> <td>12 x 120 cm</td> <td>0,95 €</td> <td>0,95 €</td> </tr> <tr> <td>Comfort</td> <td>8 x 120 cm</td> <td>1,05 €</td> <td>1,05 €</td> </tr> <tr> <td>Comfort</td> <td>12 x 120 cm</td> <td>1,15 €</td> <td>1,15 €</td> </tr> </table>	Standard	8 x 120 cm	0,85 €	0,85 €	Standard	12 x 120 cm	0,95 €	0,95 €	Comfort	8 x 120 cm	1,05 €	1,05 €	Comfort	12 x 120 cm	1,15 €	1,15 €
Standard	8 x 120 cm	0,85 €	0,85 €															
Standard	12 x 120 cm	0,95 €	0,95 €															
Comfort	8 x 120 cm	1,05 €	1,05 €															
Comfort	12 x 120 cm	1,15 €	1,15 €															
	<p>OP-Klebefolie</p> <p>Transparente Folie mit Klebestreifen zur Abdeckung von Geschlossenen Lampengriffen, Displays, Bildschirmen etc.</p>	<p>Verpackungseinheit: Set einzel ab: Versandeinheit: 50 Stück ab:</p> <p>0,95 € 39,80 €</p>																



Sterilisierbare OP-Baumwolle

Lieferbar in den Farben: Weiß, Blau, Grün



LO-800-01		<h2>Behandlungsmantel</h2> <p>Mit Bakteriensperrfunktion, wasch,desinfizier und autoclavierbar Größen: XS: S, N, L, XL, XXL</p>	39,90 €
LO-800-02		<h2>OP - Abdecktücher</h2> <p>Perfekt für die Vorbereitung zur OP. Auflagetücher für die Instrumente. 100% Baumwolle. Wasch, desinfizier und autoclavierbar Größen: 30 x 18 cm 12 Stück</p>	49,95 €
LO-800-03		<h2>Patientenumhang</h2> <p>Mit Klettband, wasch, desinfizier und autoclavierbar extra lang ist dieser Umhang, leicht und hat Clips am Hals zur Aufnahme zusätzlicher Servietten. Sehr professionelle Ausführung. 1 Stück</p>	29,95 €
LA-800-04		<h2>Schlauchhülle</h2> <p>Diese Schlauchhüllen sind wasch,desinfizier und autoclavierbar Der verstellbare Klettverschluss an der Oberseite sorgt für eine bequeme Passform Länge 1,40 m 1 Stück</p>	19,95 €
LO-800-05		<h2>Schutzhülle und Lampengriff</h2> <p>Wasch,desinfizier und autoclavierbar mit Klettverschluss 1 Stück</p>	9,95 €
LA-801-01X LA-801-12X		<h2>Prophylaxe Abdecktücher</h2> <p>ProSafe Gesichtsabdecktücher schützen Ihre Patienten Vor Staub sowie Spray. Sehr geschätzt bei der Zahnsteinentfernung 1 Stück X = (BI Blau, Gb Gelb, WS weiss, PK Pink) 12 Stück X = (BI Blau, Gb Gelb, WS weiss, PK Pink)</p>	12,95 € 99,50 €









Qualitätssicherung ist Verantwortung

ulma steht für Qualität und Zuverlässigkeit und erfüllt mit seinen medizinischen Bedarfsartikel nicht nur höchste internationale Qualitätsstandards und - Normen (EN 455, 1-4).
ulma übertrifft sie auch noch!

<p>UL-112.30.(X)</p>	<p>SENSIFLEX Plus Latex OP-Handschuhe, steril, puderfrei, angeraute Oberfläche, 100% elektronisch dichtigkeitsgeprüft. AQL 0,65. Verpackungseinheit 50 Stück Weitere Anwendungsvorteile :</p> <ul style="list-style-type: none"> • Niedrigere Latexallergien und Proteine • Herausragende Sanftheit & Bequemlichkeit • Sure Grip™ Methode für einen beständigen und genauen Griff • Genaue Tastempfindlichkeit • Größen von 6,0 - 6,5 - 7,0 - 7,5 - 8,0 - 8,5 - 9,0 	<p>SENSIFLEX PLUS</p> 	<p>25,90 €</p>
<p>UL-117.00.(X)</p>	<p>MAXITEX Neuro PF Latex OP-Handschuhe, steril, puderfrei, extra für die Mikrochirurgie, angeraute Oberfläche, 100% elektronisch dichtigkeitsgeprüft. AQL 1,5. Verpackungseinheit 50 Stück Weitere Anwendungsvorteile :</p> <ul style="list-style-type: none"> • Fortgeschrittene Latexformel • 15% dünner als normale OP-Handschuhe • Microangeraute Oberfläche • Größen von 6,0 - 6,5 - 7,0 - 7,5 - 8,0 - 8,5 - 9,0 	<p>MAXITEX NEURO PF</p> 	<p>32,90 €</p>
<p>UL-150.13.(X)</p>	<p>NUZONE X2 Einmal OP-Handschuhe aus synthetischem Polychloropren, steril, puderfrei und latexfrei, 295mm lang, micro angeraute Oberfläche, spezielle Polymer-Innenbeschichtung für einfaches Anziehen, vollanatomisch geformt, hohe Elastizität. Weitere Anwendungsvorteile :</p> <ul style="list-style-type: none"> • Der ideale Handschuh für Typ I zur Allergienvermeidung • Die Mischung von Polychloropren bietet eine herausragende Anpassung • Niedrigere Latexallergien und Proteine aufgrund umfangreicher Spülgänge • Beispiellose Stärke, Strapazier- und Widerstandsfähigkeit • Herausragende Sanftheit & Bequemlichkeit • Sure Grip™ Methode für einen beständigen und genauen Griff • Beständig & bequem über viele Anwendungsstunden • Doppeltes Tragen möglich • Genaue Tastempfindlichkeit • Anspruchsvolle Riss- und Einstichbeständigkeit • Aufgereichte Stulpe verhindert herunterrollen • Größen von 6,0 - 6,5 - 7,0 - 7,5 - 8,0 - 8,5 - 9,0 	<p>NUZONE X2</p> 	<p>62,90 €</p>



Nahtmaterial

	<p> Sutura Supramid Nahtmaterial</p> <p>Nicht resorbierbares synthetisches monofiles Nahtmaterial. Besteht aus Polyamid 6 und ist mit einer Hülle aus Polyamid 6 ummantelt, schwarz und mit Gammastrahlen sterilisiert.</p> <p>Sie hat eine atraumatische Nadel und ist aus rostfreiem Stahl gefertigt.</p> <p>Das Supramid-Nahtmaterial zeichnet sich dadurch aus, dass es sich nicht abbaut und die gleiche Zugfestigkeit beibehält. Es ist für die allgemeine und plastische Chirurgie geeignet.</p>	
	<p>Sutura Supramid Nahtmaterial</p> <p>Nicht resorbierbares synthetisches monofiles Nahtmaterial. Polyamid</p> <ul style="list-style-type: none"> • SUTURA SUPRAMID 5/0 (3/8-T.16MM) • SUTURA SUPRAMID 4/0 (3/8-T.19MM) 	<p>33,90 €</p> <p>33,90 €</p>
	<p> OMNISILK</p> <p>Das Nahtmaterial OMNISILK ist ein nicht resorbierbares Polyfilament aus natürlicher Proteinfaser. Die Fasern werden mit schwarz eingefärbt und für eine bessere Biokompatibilität und fehlende Kapillarität gereinigt. Überdies werden sie mit Silikon und Paraffin ummantelt, damit ihre Oberfläche glatter und die Gleitfähigkeit erhöht wird. Der Faden ist leicht zu verknoten und handzuhaben und ist gut sichtbar. VORTEILE: Die Nadel HRT besteht aus einer viereckig-pyramidenförmiger Spitze und einem ovalen Körper. Diese besondere Geometrie erlaubt ein gutes Eindringen in die Weichgewebe ohne Risswundenbildung und ohne Verdrehen der Nadel im Nadelhalter. Diese Nadel ist besonders geeignet für die Implantologie und Paradontologie.</p> <ul style="list-style-type: none"> • Der ideale Handschuh für Typ I zur Allergienvermeidung • Aufgereimte Stulpe verhindert herunterrollen • Größen von 6,0 - 6,5 - 7,0 - 7,5 - 8,0 - 8,5 - 9,0 	<p>62,90 €</p>

Kühlmittelschläuche



1 Packung 10 Sets für viele Chirurgiemaschinen Lieferbar





Bestell Nr	Hersteller	Modell	Stück	10er
32.F0001	Acteon Group	Sun Max Satelec 2000/3000	8,50 €	77,00 €
32.F0194	Acteon Group	Implant Center	10,90 e	99,00 €
32.F0194	Acteon Group	Piezotome	10,90 €	99,00 €
32.F0151	Acteon Group	I.surge	8,50 €	77,00 €
32.F0001	Bredent	Sky Unit	8,50 €	77,00 €
32.F0113	KaVo	905	4,20 €	40,00 €
32.F0001	KaVo	Intrasurg	6,60 €	60,00 €
32.F0114	Nouvag AG	MD 8000, MD20	8,50 €	77,00 €
32.F0134	NSK	Surgic	7,20 €	66,00 €
32.F0139	Osstem	OSM2	8,50 €	77,00 €
32.F0134	Osstem	M3 LUX	7,20 €	66,00 €
32.FXXX	Osstem	SM5 EXPERTsurg L	8,50 €	77,00 €
32.F1200	W&H	Implantmeed SI923	7,30 €	66,00 €
32.F0139	W&H	Frios	7,50 €	67,00 €
32.F0159	W&H	Elcomed	8,50 €	77,00 €
Weitere System Sprayschläuche auf Nachfrage				



Chirurgisches Equipment



Motore für Chirurgie / Implantologie

	<div style="text-align: right;"></div> <p>Neo Biotech KI 20 <small>Satisfaction to Dentists</small> Inkl. Chirurg.-Winkelstück 20;1</p> <p>Mit KI 20 führen Sie oralchirurgische Eingriffe in den Bereichen Implantologie, Mund-, Kiefer-, und Gesichtschirurgie sicher durch.</p> <p>Breites Drehzahlband, 300 bis 40.000 rpm am Motor mit Drehmomentbegrenzung, von 5 bis 70 Ncm, 9 Speicherprogramme,</p> <div style="text-align: right;"></div>	<p>2.430,00 €</p>
	<p>OSSTEM SM3 LUX <small>IMPLANT</small></p> <p>Der NSK Implantologiemotor für alle Aufgabenstellungen der dentalen Chirurgie/Implantologie. Ausgestattet mit der einzigartigen Advanced Handpiece Calibration (AHC) liefert <i>Surgic Pro</i> jederzeit korrekte Drehmomente.</p> <p>Kraftvolles Drehmoment (bis zu 80 Ncm) Der kleinste und leichteste Motor für die Chirurgie</p> <p>Inkl S-200EL Chirurg.-Licht-Winkelstück</p>	<p>3.449,00 €</p>
	<p>OSSTEM SM5 EXPERTSurg LUX <small>IMPLANT</small></p> <p>Areiten Sie sicher mit höchster Präzision dank einem der leichtesten und kleinsten Mikromotoren und der einzigartigen Autokalibrierung</p> <p>Verlassen Sie sich auf hohe Leistung mit 80 Ncm Drehmoment am Instrument</p> <p>Sparen Sie Zeit durch intuitives Programmieren Ihrer Arbeitsschritte und Parameter</p> <p>SMARTdrive Technologie für hohes Drehmoment und vibrationsarmen Anlauf</p> <p>Ohne abgebildete Instrumente</p>	<p>3.049,00 €</p>



	 <p>MARIOTTI MINI Unico PZ Piezo Chirurgie</p> <p>liefert seine Chirurgische Ultraschall-Leistung in optimaler Weise dank der innovativen System der dynamischen Frequenzkontrolle, um die richtige Energieversorgung zu jeder Situation zu gewährleisten.</p> <p>Inkl. 6 Piezo Spitzen</p>  	<p>3.990,00 €</p>
	 <p>MARIOTTI Piezzo / Chirurgie Multi-Kombi MINI UN/PZ</p> <p>Verbindet die Leistungen des Unico Chirurgiegerätes mit den Leistungen des Unico Piezogerätes als All in one Unit</p> <p>Inkl 32 : 1 Chirurg.-Licht-Winkelstück u 6 Piezo Spitzen</p>  	<p>6.450,00 €</p>
	<p>Prothetikschauber Osstem e-Driver</p> <p>Akkubetrieben, Praktisch, schnell und ohne Risiko. Der kabellose Prothetikschauber für ein sicheres und reproduzierbares einsetzen Ihrer Implantataufbauten. Einstellbar von 5 - 35Ncm und 15 - 60RPM</p>	<p>1.390,00 €</p>
	<p>Prothetikschauber SD-Torque</p> <p>Easy in der Handhabung. Der Hand-Prothetikschauber für ein sicheres und reproduzierbares einsetzen Ihrer Implantataufbauten. Exacte Drehmomenteinstellung. Leichte Reinigung und Wartung. Für jedes Implantatsystem einsetzbar.</p>	<p>590,00 €</p>





Chirurgische Winkelstücke

	NOUVAG 1710 Chirurgisches Standard-Handstück mit 1:1 Übersetzung, Sprühaufsatz und Schnellspanverschluss für Werkzeuge ab 44 mm Länge/ Ø 2,35 mm	419,90 €
	NOUVAG 1950 Chirurgisches Standard-Handstück mit 1:1 Übersetzung, Sprühaufsatz und Schnellspanverschluss für Werkzeuge ab 70 mm Länge/ Ø 2,35 mm	695,00 €
	NOUVAG 1951 Chirurgisches Standard-Handstück mit 1:1 Übersetzung, Sprühaufsatz und Schnellspanverschluss für Werkzeuge ab 95 mm Länge/ Ø 2,35 mm	770,90 €
	NOUVAG 5051 Chirurgisches Winkelstück mit INTRA EN 3964 Kupplung, interner u. externer Sprühaufsatz für Werkzeuge mit Ø 2,35 mm	349,90 €
	NOUVAG 1960 Chirurgisches Standard-Winkelstück mit 1:1 Übersetzung, Sprühaufsatz und Schnellspanverschluss für Werkzeuge ab 70 mm Länge/ Ø 2,35 mm	779,00 €

	NOUVAG MSS-5000 Mikro-Stichsäge Untersetzung 2.9:1 / Sägeblattstärke 0.4 mm		NOUVAG OSS-5000 Ossziliierende Mikro-Säge Kraftübertragung 1:1 / Sägeblattstärke 0.4 mm/25°		NOUVAG MOS-5000 Sagital-Säge Kraftübertragung 1:1 / Sägeblattstärke 0.4 mm
NG-5040	969,00 €	NG-5090	969,00 €	NG-5110	969,00 €

<p>NG-4041</p>	<p>NOUVAG Vacuson 18</p> <p>Klein tragbar und wartungsfrei Universalpumpe für den Allround-einsatz. Leistungsfähigkeit und Zuverlässigkeit machen NOUVAG Absaugpumpen vielseitig einsetzbar. Geräuscharm, transportabel,</p> <ul style="list-style-type: none"> • Saugleistung 18 l/min, Vacuum -0,8 bar Gewicht 3,2 kg 		<p>730,00 €</p>
<p>NG-4227</p>	<p>NOUVAG Vacuson 40</p> <p>Optional mit autoklavierbarem Behältersystem Die Vacuson 40 Pumpe ist bekannt für Ihre robuste Konstruktion einfache Bedienung und dem minimalen Wartungsaufwand. Weitere Anwendungsvorteile :</p> <ul style="list-style-type: none"> • Stufenlos einstellbar • Leise und Vibrationsarm • Saugleistung 40 l/min, Vacuum -0,9 bar 		<p>1.895,00 €</p>
<p>NG-4246</p>	<p>Bakterienfilter</p> <ul style="list-style-type: none"> • Ersatzfilter 64mm für Nouvag 		<p>9,00 €</p>
<p>NG-4035</p>	<p>Monokit Einweg-Absaugsystem</p> <ul style="list-style-type: none"> • 50 Stück Deckel mit Beutel für Nouvag Monokit 		<p>350,00 €</p>
<p>NG-4049 NG-4052</p>	<p>Autoclavierbares behältersystem Vacuson 40</p> <ul style="list-style-type: none"> • Deckelaufsatz 40er • 2,0ltr für Nouvag Vacuson 40 		<p>120,00 € 134,00 €</p>
<p>WH-SI1500</p>	<p>Chirurgisches Absaugsystem SI-1500</p> <p>Bei kieferchirurgischen und implantologischen Eingriffen ist die Absauganlage Ihrer Dentaleinheit im Volleinsatz. Die neuartige Absaugeinheit schützt ihre Absauganlage</p>		<p>Auf Nachfrage</p>

<p>IG-CH IG - CH1</p>	<p>Chirurgischer Absaugsammler</p> <p>Einweg Sammelbehälter (10 Stück) Das Sammelsystem für biologische Flüssigkeiten OMNI-VAC hält das Absauggut zurück und schützt den Filter der Behandlungsstuhlsauganlage vor dem Verstopfen Auch einzel Lieferbar</p>		<p>59,90 € 9,90 €</p>
<p>IM-31111 IM- 31111E</p>	<p>IMP Absaugschlauch</p> <p>Absaugverbindungsschlauch, V 25 Universal für alle Saugsysteme, Steril</p> <ul style="list-style-type: none"> • 50 x V25 Einzeln steril verpackt, 2 m lang • Auch einzel Lieferbar 	<p>STERIL</p> 	<p>99,90 € 2,20 €</p>
<p>IG-CAK 25 IG-CAKR2 IG_CA KR1</p>	<p>Chirurgische Absaugkanülen Kunststoff</p> <p>Sterile Absaugkanüle aus Kunststoff feine Spitze 2,5 mm und Micro 1,2mm</p> <ul style="list-style-type: none"> • 20 x ImplAg 2,5mm • 20 x Roeko 2,5mm • 20 x Roeko 1,2mm 		<p>24,80 € 24,90 € 24,80 €</p>
<p>IG-CAE25 IG- CAE40</p>	<p>Chirurgische Absaugkanülen Edelstahl</p> <p>Leicht gebogener Hals mit sehr feine Spitze 2,0 mm oder 4,0mm</p> <ul style="list-style-type: none"> • Autoclavierbar bis 134° 		<p>10,50 € 10,50 €</p>
<p>AP-3124 AP-3100 AP-3105</p>	<p>Absauganlagenreinigung</p> <p>Alpro-Jet Starter Set Desinfizierendes Flüssigkonzentrat Beinhaltet 5l + 1l DD, 10l + 1l W, Auslaufhäne Mix-Becher, Cleaner, Anwendungsplan</p> <p>Alpro-Jet DD, 10 Liter Desinfizierendes Flüssigkonzentrat Anwendung an 3 Tagen der Woche</p> <p>Alpro-Jet W, 5 Liter Desinfizierendes Flüssigkonzentrat Anwendung an 3 Tagen der Woche</p>	 <p>ALPRO[®] ALPRO MEDICAL GMBH</p>	<p>128,00 € 52,00 € 52,00 €</p>



Forentische Dokumentationshilfe

	<p>Gooddrs WhicamStory3</p> <p>Zukunftsweisende Spitzenoptik durch Flüssiglinse. Die Linse variiert wie das menschliche Auge und bietet eine bis dahin unerreichte Bildqualität. Mit Autofokus und manueller Fokus. Die elektronische Flüssiglinse stellt selber scharf. Manuelle Fokussierung ist durch leichtes Antippen der Auslösetaste möglich. HD Aufnahmequalität, die elektronische Flüssiglinse nimmt mit 1280 x 1024 Bildpunkte auf. Eingebaute Sensor-Maus, zum Anklicken von gespeicherten Bildern müssen Sie die Kamera nicht aus der Hand legen. Sie steuern die Maus des Computers dank der eingebauten Bewegungs-Sensoren</p>	<p>2.649,00 €</p>
	<p>Reproduzierbare Implantat - Stabilitätsmessung</p> <p>ISQ High Frequenz Analyse Für eine objektive Messung der Implantatstabilität Auf Basis einer Resonanz Frequenz Analysierung</p> <p>SmartPeg's sind für viele Implantatsysteme verfügbar. auf Anfrage</p>	<p>Ab 2.190,00 €</p>
	<p>Periotest M Auslauf-Modell 2021</p> <p>Messung der Osseointegration dentaler Implantate – jetzt auch drahtlos möglich Der Periotest , das weltweit am meisten genutzte Instrument für die Messung der Osseointegration dentaler Implantate.</p> <p>Sehr gut geeignet : Für die regelmäßige Kontrolle der Implantatprothetik Kein Verbrauchsmaterial nötig!</p>	<p>2.190,00 €</p>
	<p>AnyCheck Dauer Tiefpreis 2023</p> <p>Messgerät für die Stabilität von Zahnimplantaten (Klopf-Bewegung) zur Beurteilung der Osseointegration. Das Anycheck kann ohne Entfernung des Gingivaformers verwendet werden, überprüfen Sie die Implantatstabilität jederzeit direkt nach der Implantatinserktion, oder an der versorgten Prothetik.</p> <p>Grad der Osseointegration wird angegeben als IS (Initial Stability) - Wert zwischen 30 bis 80</p>	<p>2.590,00 €</p>



Gerätewagen Flexi 220V

Flexi 4 und Flexi 4C sind die neuen dynamische Module für vielseitigen Einsatz, die als Stützelement für die elektromedizinischen Geräte und noch viel mehr entwickelt wurden.

Ergonomische und leichte, Flexi 4 und Flexi 4c stellen die Synthese aus Funktion, Design und Hochwertigkeit dar, die die Edarredo-Kollektionen seit jeher auszeichnet



Elektrifizierte Ablagen, durch 3 Steckdosen im Technikfach, das mit einer Blende mit Keyless Verschluss ausgestattet ist



FLEXI



3 Farbausführungen

weiss RAL 9010







anthrazit RAL 7021 matt

corten 4601

890,00€



Gerätewagen und Aufbau tray

GWEC O		Gerätewagen ECO Rollwagen aus weiß lackiertem Stahl 3 Ablagen (40 x 30cm) B x T x H 49 x 37 x 77cm	289,00 €	GWIL		Gerätewagen IMPLANT L Pulverbeschichteter Edelstahl Rollwagen. Edelstahl Ablagen aus Sicherheitsglas B x T x H 54 x 60 x 80cm	695,00 €
GWST		Gerätewagen Standard Rollwagen aus weiß lackiertem Stahl 3 Ablagen (40 x 30cm) 2 Steckdosen B x T x H 45 x 40 x 48cm	585,00 €	GWIX1		Gerätewagen IMPLANT MAX Cart für die Chirurgie 3 Fach-Sreeckdosenleiste Fronttür mit 270° Öffnung Auflage aus Glas sterilisierbare Haltrung B x T x H 54 x 51 x 92cm	1.595,00 €
GWF3		Gerätewagen F3 Rollwagen aus pulverbeschichtetem Stahl 3 Ablagen 2 Steckdosen Verstellbar 400 x 273mm B x T x H 40 x 40 x 40cm	683,00 €				
GWUW		Gerätewagen Universal Rollwagen weiß ohne Stromversorgung 1 Schubladenauszug 2 Ablagen (40 x 30cm) B x T x H 56 x 44 x 82cm	538,00 €	GWIX2		Gerätewagen IMPLANT MAX Rollwagen für die Chirurgie Steckdosen mi3 3m Kabel 3 Auflagen aus Glas B x T x H 48 x 40 x 79cm	595,00 €

Aufbau tray ECO un Deluxe für Aufbaustangen

ATECO		ECO -ohne Drehgelenk Fläche: Ablage 32 x 23cm Stange : 35 - 50mm Belastbar: 4 - 5kg	59,00 €	GWIL		DELUXE mit Drehgelenk Fläche: Ablage 35 x 25cm Stange : 35 - 50mm Belastbar: 4 - 5kg	98,00 €
-------	-------------------------------------------------------------------------------------	--------------------------------------------------------------------------------------------------------	---------	------	--------------------------------------------------------------------------------------	---------------------------------------------------------------------------------------------------------	---------

OSSTEM[®]
IMPLANT

K3

K3[™] Unit Chair



OSSTEM[®]
IMPLANT



K3[™] Unit Chair



K3™ Unit Chair

Doctor Table

Durable, Stable and Integrative

Tension adjustment knob
Easy tension adjustment

Multiple pivot points
Wide coverage with various angles and heights

Dual Positioning system
Two motor systems & mechanical spring

Expanded table
Clean and easy loading

Control panel with LCD Display
No programming to 8 positions
Status checking at a glance

Tool resting
Smooth and rounded ergonomic design with large container
No damage to the tubing

Main PCB
Status signal LED lamp

Tablet/Chart holder
Easy holding

HP water controller
Manual water control

Scaler knob
Easy water control

Mouse pad
Lower back designed for wrist and forearm

Tubing
Soft and durable with sufficient length

Get face

Patient Chair

Comfortable and safe

Headrest
Stable positioning

Armrest
Moveable for easier moving out of the way

Emergency switch
Automatic safety shut-off

Power switch
Valve-actuated for safety

Backrest
Thin & Durable
100% adjustable semi-pivotal

Hydraulic 2-movement

Safety Oil cylinder
Area of leakage closed

Cover-all base plate
Less maintenance

Motor Pump
High durability

Dental Unit

Clean and Efficient

***Detachable Spittoon/Cupholder**
Given/Germine - Easy to clean
Resistant to staining
Not also cover

Water supply
Automatic supply of water

***Assist table control panel**
Major functions control

Saliva ejector

Sway springs

Vacuum springs

Assist table joint
Vertical movement

***Filter cap**
Easily detachable for cleaning

USB port
For convenient use of electronic devices

***Water Warmer**
For comfort of patients
On/off switch

For Cup
For specimen

Water volume control

Dental Light (Floodlight)

High Lux, Less-shade & Blue-cut

Less Shaded Reflector

Blue Cut Off Filter
For prevention of quick hardening of resin composites

LED Light source - 40,000 Lux
soft red thread light source
full illumination
Adjustable up to the patient's eyes
Accurate color and white matching

Light body
180 Degree rotation

On/Off Sensor
Light On & Off with 0.5 sec

Removable Handle
For a precise last handling

K3™ Unit Chair	Ausstattung und Optionen	Preis
	K3 Behandlungseinheit Schwebetisch Behandlungsstuhl mit Standardpolsterung Bodenanschlusseinheit, Arztellement mit Controll-Display, 1 x 3 F-Spritze, 3 x Turbinen/Luftmotoranschluss 4-Loch, 1 x ZEG Vorbereitung, Helferinellement mit Warmwasserboiler, 1 x 3 F-Spritze, Saugschlauch kl. Gr. sowie LED Behandlungsleuchte, Fussanlasser, Grundfarbe Weiß, Garantie 2 Jahre.	Ab 15.900,00 €
	K3 Behandlungseinheit Fahrbar Behandlungsstuhl mit Standardpolsterung Bodenanschlusseinheit, Arztellement mit Controll-Display, 1 x 3 F-Spritze, 3 x Turbinen/Luftmotoranschluss 4-Loch, 1 x ZEG Vorbereitung, Helferinellement mit Warmwasserboiler, 1 x 3 F-Spritze, Saugschlauch I,II sowie LED Behandlungsleuchte, Fussanlasser, Grundfarbe Weiß, Garantie 2 Jahre.	Ab 15.900,00 €
	Einfachpolsterung Doppelpolsterung	Inklusive 750,00 €
	Luft gesteuerte Motor Ausstattung Airmotor NSK FX205 inkl. LowSpeed Handstückset Turbinenset 2 x NSK Lux Mini u. Standard inkl 1 x Kupplung 2. Airmotor NSK FX205 inkl. LowSpeed Handstückset	2.500,00 € 850,00 €
	Elektronisch gesteuerte Motor Ausstattung 1 x NSK-OEM Lux Motor 2 x Turbinenschlauchanschluss LUX (4-Loch) 2. NSK-OEM Lux Motor (1 x Turbinenanschluss LUX (4-Loch)	2.950,00 € 1.280,00 €
	EMS (OEM) Zahnsteinentferner S5 Non Optic EMS (OEM) Zahnsteinentferner S5 Optic	750,00 € 1.190,00
	USB Anschluss 2 x 220 Volt Steckdose	80,00 € 60,00 €



Allgem. Geschäftsbedingungen

§ 1 Geltung der Bedingungen

1. Die vorliegenden Allgemeinen Geschäftsbedingungen (im Folgenden „AGB“) gelten für alle unsere Geschäftsbeziehungen mit unseren Kunden (nachfolgend: „Käufer“). Unsere Lieferungen, Leistungen und Angebote erfolgen ausschließlich auf Grund dieser Geschäftsbedingungen.
2. Unternehmer im Sinne dieser Geschäftsbedingungen sind natürliche oder juristische Personen oder rechtsfähige Personengesellschaften, mit denen in Geschäftsbeziehung getreten wird und die in Ausübung ihrer gewerblichen oder selbständigen beruflichen Tätigkeit handeln.
3. Kunde im Sinne dieser Geschäftsbedingungen sind sowohl Verbraucher als auch Unternehmer.

§ 2 Angebot und Vertragsschluss

1. Die Bestellung der Ware durch den Käufer gilt als verbindliches Vertragsangebot. Sofern sich aus der Bestellung nichts anderes ergibt, ist der Kunde zwei Wochen an seine Bestellung gebunden. Der jeweilige Vertrag zwischen dem Kunden und uns ist abgeschlossen, wenn wir innerhalb dieser Frist die Annahme erklären.
2. Unsere Angebote sind freibleibend und unverbindlich.
3. Unsere Mitarbeiter sind nicht befugt, mündliche Nebenabreden zu treffen oder mündliche Zusicherungen zu geben, die über den Inhalt des schriftlichen Vertrags hinausgehen.
4. Der Vertragsschluss erfolgt unter dem Vorbehalt der richtigen und rechtzeitigen Selbstbelieferung durch unsere Zulieferer.
5. Vertragsgegenstand sind ausschließlich die verkauften Produkte oder Dienstleistungen mit den Inhalten, Eigenschaften und Merkmalen sowie dem Verwendungszweck unserer Produktbeschreibung.
6. Werden verschreibungspflichtige Arzneimittel bestellt, können diese nur gegen Vorlage eines Originalrezeptes abgegeben werden. Auf § 47 AMG wird besonders hingewiesen.

§ 3 Vertragsschluss im Internet

Mit dem Anklicken des "Bestellen Buttons" erklärt der Kunde uns gegenüber verbindlich, den Inhalt des Warenkorbs unter Einbeziehung unserer Allgemeinen Geschäftsbedingungen – welche wir dem Kunden zusenden erwerben zu wollen. Im Übrigen erfolgt der Vertragsschluss unter den Voraussetzungen des § 2.

§ 4 Widerrufsrecht für Verbraucher

1. Sind Sie Verbraucher im Sinne des § 13 BGB, können Sie Ihre Vertragserklärung innerhalb von 14 Tagen ohne Angabe von Gründen in Textform (z. B. als Brief, E-Mail oder Telefax) oder – wenn Ihnen die Sache vor Fristablauf überlassen wird – durch Rücksendung der Ware widerrufen.
2. Im Falle des wirksamen Widerrufs sind die beiderseits empfangenen Leistungen zurückzugewähren und ggf. gezogene Nutzungen (z. B. Zinsen) herauszugeben. Können Sie uns die empfangene Leistung ganz oder teilweise nicht oder nur in verschlechtertem Zustand zurückzugewähren, müssen Sie uns insoweit ggf. Wertersatz leisten.

§ 5 Rückgaberecht

1. Möchte der Kunde einen gelieferten Artikel nicht behalten, hat er uns dies innerhalb von 14 Tagen ab Anlieferung mitzuteilen. Wir bitten um Verständnis dafür, dass wir diese Rücknahme nur durchführen können, wenn die Ware mit Rückwarenschein ohne Gebrauchsspuren, in Originalverpackung und in angemessener Zeit bei uns eingeht. Die Gefahr und die Kosten des Rücktransports gehen zu Lasten des Kunden.
2. Ein Rückgaberecht entfällt für Sonderbeschaffungen außerhalb des Katalogangebots und für die Waren für die Sonderpreise (z. B. Mengennachlass) gewährt wurden. Generell von der Rückgabe bzw. dem Umtausch ausgeschlossen sind Sonderbestellungen Arzneimittel, Diagnostika, und sterile Waren.
3. Für Aufträge berechnen wir anteilige Versicherungs-, Porto-, Verpackungs- und Versandkosten.
4. Auswahlendungen sind innerhalb von 10 Tagen abzurechnen. Verlust oder Beschädigung von Auswahlendungen gehen zu Lasten des Käufers.

§ 6 Preise

1. Es gelten die zum Zeitpunkt der Lieferung gültigen Preise. Im Übrigen sind die in unserer Auftragsbestätigung genannten Preise zuzüglich der jeweiligen gesetzlichen Umsatzsteuer maßgebend. Zusätzliche Lieferungen und Leistungen werden gesondert berechnet. Ersatzteile sowie Reparaturen sind netto zahlbar.
2. Sofern sich aus der Auftragsbestätigung nichts anderes ergibt, gelten unsere Preise "ab Lager", ausschließlich Versandkosten, welche gesondert in Rechnung gestellt werden.

§ 7 Zahlungsbedingungen

1. Unsere Rechnungen sind innerhalb 14 Tagen bei Erhalt zur Zahlung fällig.
2. Dem Kunden wird die Möglichkeit einer Ratenzahlung zu gewähren angeboten. Hierbei ist monatlich 10% der fälligen Forderungen zzgl 1,5% Verzugs Zins auf die verbleibende Restsumme zu Zahlen. Der Kunde erhält auf Wunsch gegen Gebühr (z.Zt. 5,00 €) jeweils zum 15. monatlich einen aktualisierten Kontoauszug
3. Für die Rechtzeitigkeit einer Zahlung ist der Tag der Wertstellung - nicht der Zahlungsauftrag - auf dem empfangenden Konto maßgebend.
4. Es gelten die gesetzlichen Regeln betreffend die Folgen des Zahlungsverzugs. Diesbezüglich wird der Kunde darauf hingewiesen, dass er im Falle der Nichtzahlung nach Eintritt der Fälligkeit und Rechnungszugang entweder spätestens kraft Gesetz nach 30 Tagen oder vorher durch eine Mahnung von uns in Zahlungsverzug gerät.
5. Gerät der Kunde mit seiner Zahlungsverpflichtung in Verzug, sind wir berechtigt, Verzugszinsen in Höhe von 8 Prozentpunkten über dem Basiszinssatz zu verlangen.

§ 8 Mängelhaftung

1. Wir gewährleisten die Fehlerfreiheit von Material und Verarbeitung, nicht jedoch für Abnutzung. Bei berechtigter Mängelrüge leisten wir – bei Unternehmen - nach unserer, in angemessener Frist zu treffender, Wahl innerhalb des genannten Zeitraums unentgeltlich zunächst durch Beseitigung des Mangels (Nachbesserung) oder durch Lieferung einer mangelfreien Sache (Ersatzlieferung) Gewähr. Zu derartigen Abhilfemaßnahmen sind wir jedoch dann nicht verpflichtet, wenn der Kunde selbst bereits Eingriffe in das Produkt vorgenommen hat, die die Wiederherstellung einer mangelfreien Sache erschweren. Unser Recht, die gewählte Art der Nacherfüllung unter den gesetzlichen Voraussetzungen zu verweigern, bleibt unberührt.

§ 9 Implantat Garantie

Bestandteil der Allgemeinen Geschäftsbedingung ist die gesondert vorliegende Dental-Implantat Garantie. Diese regelt den Umtausch steriler und unsteriler Implantate.

§ 9 Sonstige Haftung

1. Schadensersatzansprüche gegen uns können wir nur bei Vorsatz, grober Fahrlässigkeit, der schuldhaften Verletzung einer wesentlichen Vertragspflicht (Verpflichtung, deren Erfüllung die ordnungsgemäße Durchführung des Vertrages überhaupt erst ermöglicht und auf deren Einhaltung der Vertragspartner regelmäßig vertrauen darf) und der Nichteinhaltung einer ausdrücklich gewährten Garantie anerkennen. Außer bei vorsätzlichen Pflichtverletzungen ist unsere Haftung auf den vorhersehbaren, typischerweise eintretenden Schaden begrenzt. Mittelbare Schäden und Folgeschäden, die Folge von Mängeln des Liefergegenstandes sind, sind außerdem nur ersatzfähig, soweit solche Schäden bei bestimmungsgemäßer Verwendung des Liefergegenstandes typischerweise zu erwarten sind.

§ 10 Gefahrübergang

1. Leistungs- und Erfüllungsort für alle Verpflichtungen aus dem Vertragsverhältnis ist unser Sitz in 64653 Lorsch, Am Wingertsberg 34, soweit nichts anderes bestimmt ist. Ist der Vertragspartner Unternehmer, geht die Gefahr einer Beschädigung oder des Verlusts der Ware sowie die Verzögerungsgefahr bereits auf den Unternehmer über, sobald die Sendung an die den Transport ausführende Person übergeben worden ist oder zwecks Versendung unser Lager verlassen hat.

§ 11 Eigentumsvorbehalt

1. Bei Unternehmen behalten wir uns das Eigentum an der Ware bis zum Eingang aller Zahlungen aus der laufenden Geschäftsbeziehung vor. Ist der Kunde Unternehmer so gilt bei laufender Rechnung das vorbehaltene Eigentum zur Sicherung unserer Saldoforderung.
2. Bei Pfändungen oder sonstigen Eingriffen Dritter hat uns der Kunde unverzüglich schriftlich zu benachrichtigen, damit wir unsere Eigentumsrechte durchsetzen können. Soweit der Dritte die uns in diesem Zusammenhang entstehenden gerichtlichen und außergerichtlichen Kosten nicht zu ersetzen vermag, haftet hierfür der Käufer. Gleiches gilt bei Beschädigungen oder Zerstörungen.
3. Etwaige Besitz- oder (Praxis) Ortswechsel sind uns ebenfalls unverzüglich schriftlich mitzuteilen.

§ 12 Lieferfristen und -termine, Teillieferungen und Teilleistungen

1. Vereinbarte unverbindliche oder verbindliche Liefertermine oder -fristen stehen unter dem Vorbehalt rechtzeitiger Selbstbelieferung. Terminüberschreitungen aufgrund höherer Gewalt oder sonstiger unvorhergesehener Ereignissen, insbesondere Streik, Aussperrung, behördlicher Anordnung usw., auch wenn sie bei einem unserer Lieferanten oder deren Unterlieferanten eintreten, haben wir nicht zu vertreten. Sie berechtigen uns, die Lieferung bzw. Leistung für die Dauer der Behinderung und einer angemessenen Anlaufzeit, insgesamt jedoch maximal drei Monate, hinauszuschieben, wenn der Kunde Unternehmer ist. Andernfalls gilt eine Frist von einem Monat. Der Kunden ist über diese Umstände und die voraussichtliche Dauer der Verzögerung unmittelbar zu informieren.

§ 14 Abtretung/Aufrechnung

Aufrechnungen gegen unsere Forderungen sind - sofern der Vertragspartner Unternehmer im Sinne des § 14 BGB ist - grundsätzlich ausgeschlossen, es sei denn es handelt sich um unbestrittene oder rechtskräftig festgestellte, entscheidungsreife oder von uns anerkannte Gegenansprüche. Außerdem ist er zur Ausübung eines Zurückbehaltungsrechts nur insoweit befugt, als sein Gegenanspruch auf dem selben Vertragsverhältnis beruht.

§ 15 Speicherung und Verarbeitung von Daten

Um den heutigen Ansprüchen an eine kaufmännische Organisation gerecht zu werden, sind bei uns personen- und unternehmensbezogene Daten unserer Kunden EDV-technisch gespeichert und werden verarbeitet. Die einschlägigen Richtlinien des Datenschutzgesetzes werden von uns eingehalten.

§ 16 Anwendbares Recht / Gerichtsstand

Diese Vertragsbedingungen und auf ihrer Grundlage geschlossene Verträge unterliegen dem Recht der Bundesrepublik Deutschland.

§ 17 Salvatorische Klausel

Sollten einzelne Bestimmungen dieser Allgemeinen Lieferungs- und Zahlungsbedingungen (AGBs) ganz oder teilweise unwirksam sein oder werden, oder sollte sich in diesen AGBs eine Lücke befinden, so soll hierdurch die Gültigkeit der übrigen Bestimmungen nicht berührt werden.

Hinweis nach Batteriegesetz:

Da wir Batterien und Akkus bzw. solche Geräte verkaufen, die Batterien und Akkus enthalten, sind wir nach dem Batteriegesetz (BattG) verpflichtet, Sie auf Folgendes hinzuweisen: Batterien und Akkus dürfen nicht im Hausmüll entsorgt werden, sondern Sie sind zur Rückgabe gebrauchter Batterien und Akkus gesetzlich verpflichtet. Altbatterien können Schadstoffe enthalten, die bei nicht sachgemäßer Lagerung oder Entsorgung die Umwelt oder Ihre Gesundheit schädigen können. Batterien enthalten aber auch wichtige Rohstoffe wie z.B. Eisen, Zink, Mangan oder Nickel und werden wieder verwertet. Sie können die Batterien nach Gebrauch entweder an uns zurücksenden oder in unmittelbarer Nähe (z.B. im Handel oder in kommunalen Sammelstellen) unentgeltlich zurückgegeben. Die Abgabe in Verkaufsstellen ist dabei auf für Endnutzer für die Entsorgung übliche Mengen sowie solche Altbatterien beschränkt, die der Vertreiber als Neubatterien in seinem Sortiment führt oder geführt hat. Diese durchgekreuzte Mülltonne bedeutet, dass Sie Batterien und Akkus nicht im Hausmüll entsorgen dürfen. Unter diesen Zeichen finden Sie zusätzlich nachstehende Symbole mit folgender Bedeutung:
Pb: Batterie enthält Blei, Cd: Batterie enthält Cadmium, Hg: batterie enthält Quecksilber