

- GB** Installation guide - Battery/solar powered water pump
- D** Betriebsanleitung - Batterie- / solarbetriebene Wasserpumpe
- F** Guide d'installation - Pompe de prairie sur batterie et panneau solaire
- DK** Installationsvejledning - Battery / soldrevne vandpumpe
- PL** Instrukcja instalacji - pompa wody zasilana z akumulatora 12V i panelu słonecznego
- SL** Navodila za namestitve - Baterijska/(na sončne celice) vodna črpalka

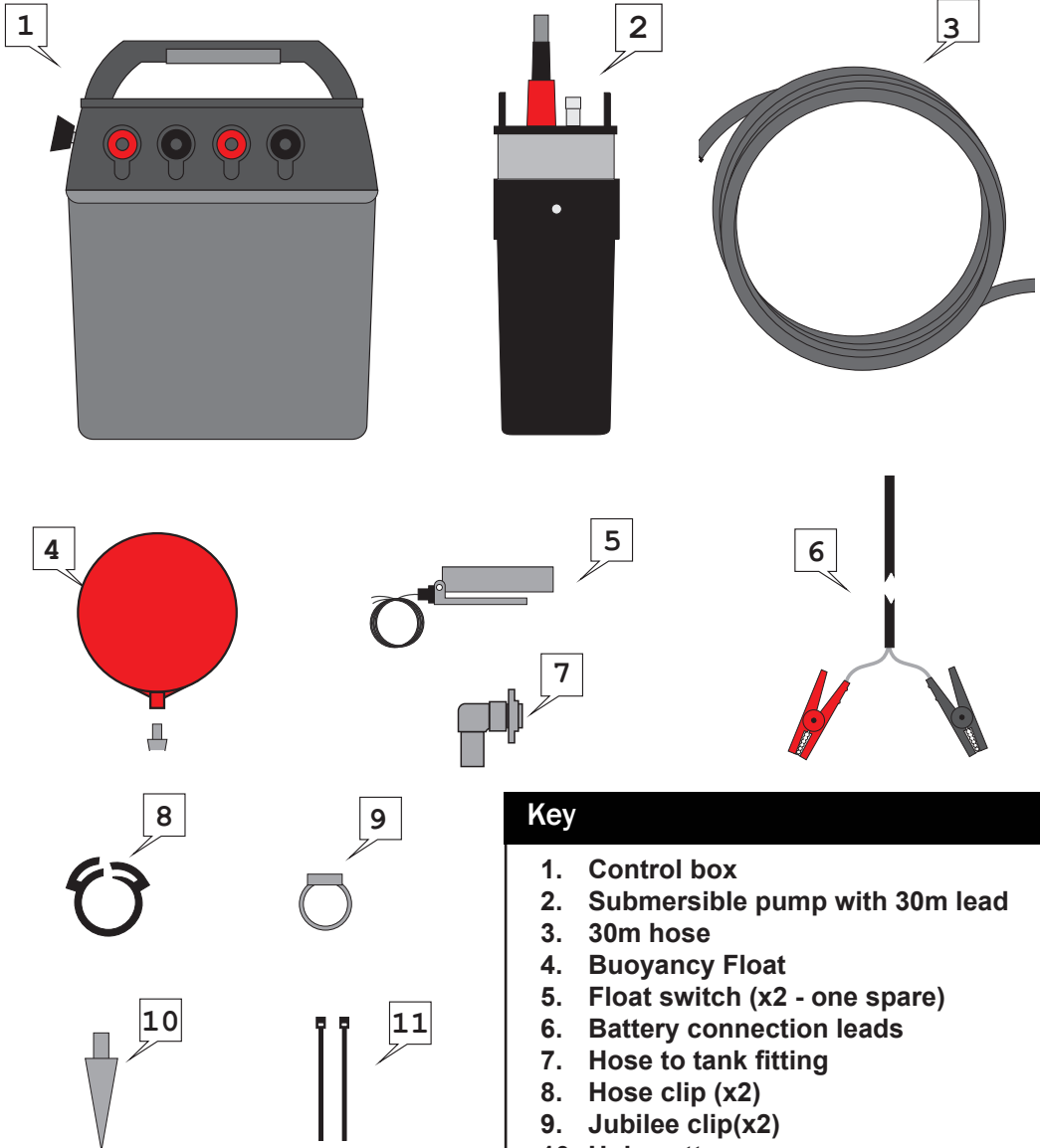

What's in the box?



Key

1. Control box
2. Submersible pump with 30m lead
3. 30m hose
4. Buoyancy float
5. Float switch (x2 - one spare)
6. Battery connection leads
7. Hose to tank fitting
8. Hose clip (x2)
9. Jubilee clip(x2)
10. Hole cutter
11. Tie wraps (x10)

Connecting it all together

12v connection

Use a leisure battery of minimum 75ah. Some batteries may need the handle detaching to allow room for the crocodile clips. Ensure the battery is fully charged as batteries with low voltage can affect the performance of the pump.

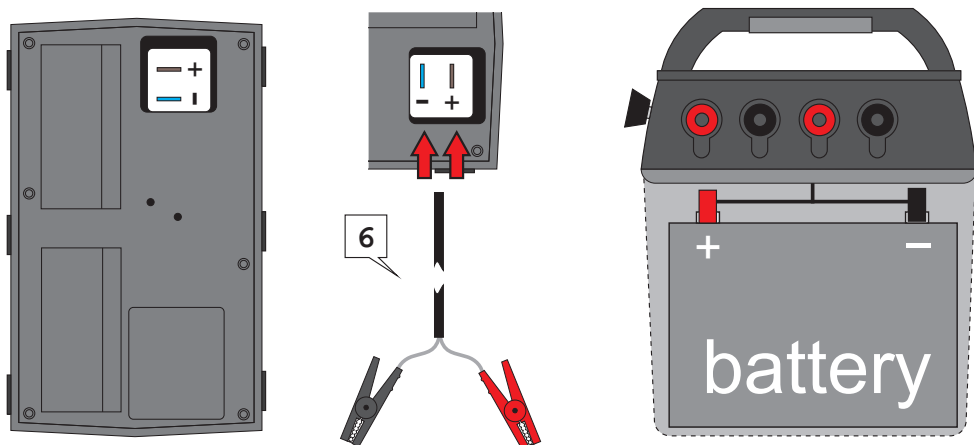

Hose connection

Connect the hose to the outlet on the pump and secure with the jubilee clip

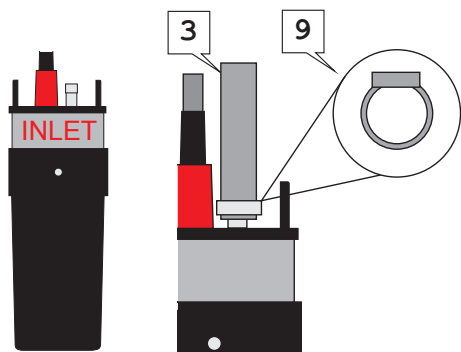

Pump placement

Immerse the pump fully in the water ensuring the mesh inlet remains fully submerged. The optional float will add some buoyancy and help in keeping the inlet clear of silt.

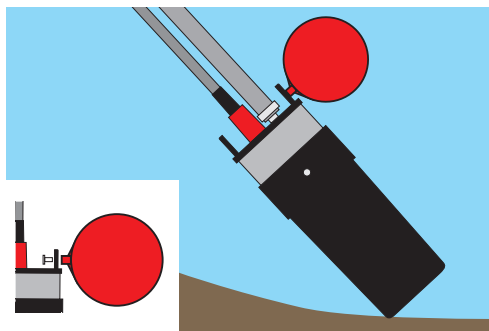

TIPS: Secure the pump in place with a stake to keep it in the best position. To keep the mesh clear of debris, place the pump in a bucket or basket of pea grit. Check the inlet screen regularly and clean if required.

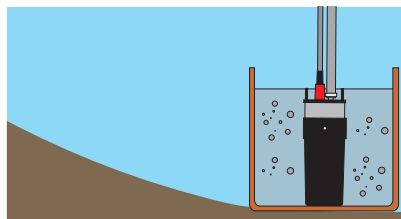
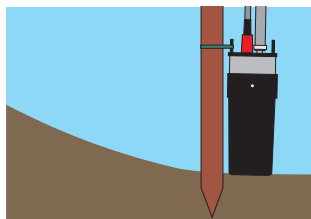

Connect the pump to the control box

Position the control box near to your water trough. Run the hose and lead back to the box from the water source. Use the tie wraps to secure the lead along the length of the hose if desired. Connect to the right two terminals (brown wire to red terminal and blue wire to black terminal).

TIP : Position the trough so that the control box can be placed behind a fence, protecting it from the animal.

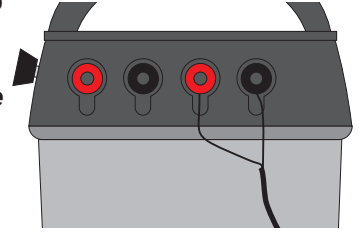

Connect the hose to the tank

Drill the hole for the hose to tank fitting (22mm on drill bit) above your high water level. Secure the hose to the fitting using the hose clip. Securely fix the tank fitting into the trough.

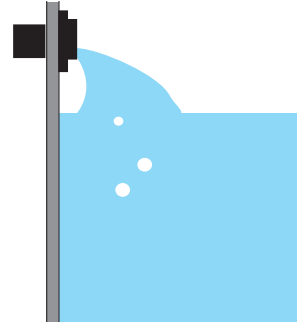
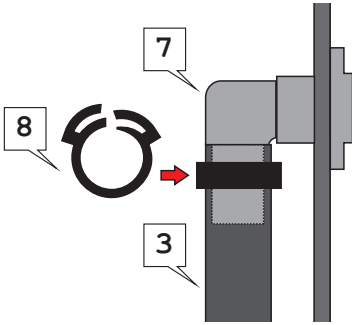

Float switch

The float switch turns off the pump as the water rises and the switch hinges upwards. Position it in a location that will be protected from animal contact, preferably in beneath the trough service box. The switch should be positioned so that the high water level required to turn off the pump (x) is below the incoming water pipe (y). Drill the hole at 16mm. Connect the switch wires to the left two terminals on the front of the control box (not positive/negative specific).

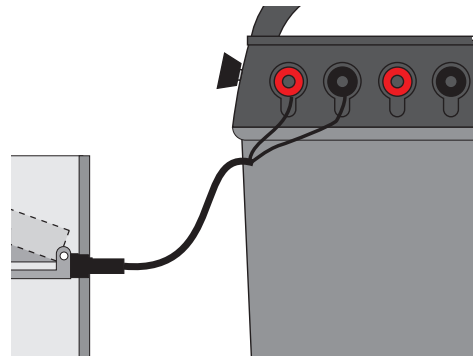
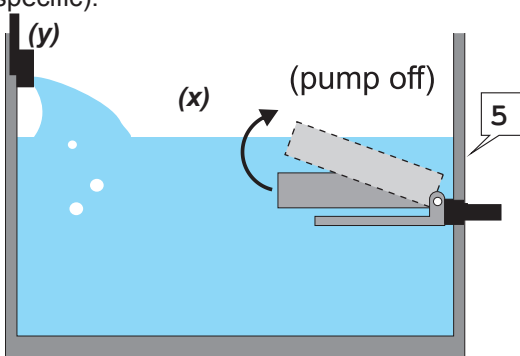

Solar panel

If you have the optional solar panel, connect to the positive and negative terminals to the corresponding wires from the solar panel.

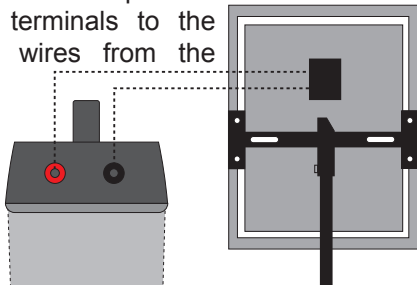

Turning on

The pump is ready to go. Turn on by pressing the clear switch.



Filling the tank

The tank will fill until the float switch cuts the power to the pump, once the high water level has been reached. After the initial filling it is recommended that the battery is recharged fully before the animals begin to use the trough. This can be done via an independent battery charger or the solar panel.

Supply

Head (M)	Approx. Litres per hr.
0	320
1	305
2	300
3	285
4	275
5	265
10	210

Problem solving

- 1: Check battery.** Batteries that are not fully charged can drastically reduce the performance of the pump. If you have a fully charged battery to hand, swap them first to see if this solves the problem. Check the battery connection leads to the box are connected correctly.
- 2: Solar panel.** The older type have a regulator on the back of the panel with red and green lights to indicate if power is being transferred to the battery. If not, use a multi-meter to check voltage at the end of the leads.
- 3: Float switch.** Try to ascertain if moving it by hand will activate the pump. Obviously one person need to be at the tank and one at the pump location. Check the box is working in this regard by making a connection across the terminals with a screwdriver. If you suspect the box is the problem, put the lead directly onto the battery to see if the pump will work.
- 4: Pump:** If the pump is not working directly onto the battery, disconnect the lead extension at the waterproof connector. Check for water ingress. Try the pump on the battery without the lead extension. Make sure the pump is clear of debris.
- 5: Lead length:** The lead represents a load on the pump which reduces performance. If the pump is installed in a static location and has excess lead coiled up, cut the lead to length to improve performance.

If in doubt, Call - We are always happy to help. +44(0)1626 33 11 88

Was ist in dem Karton?

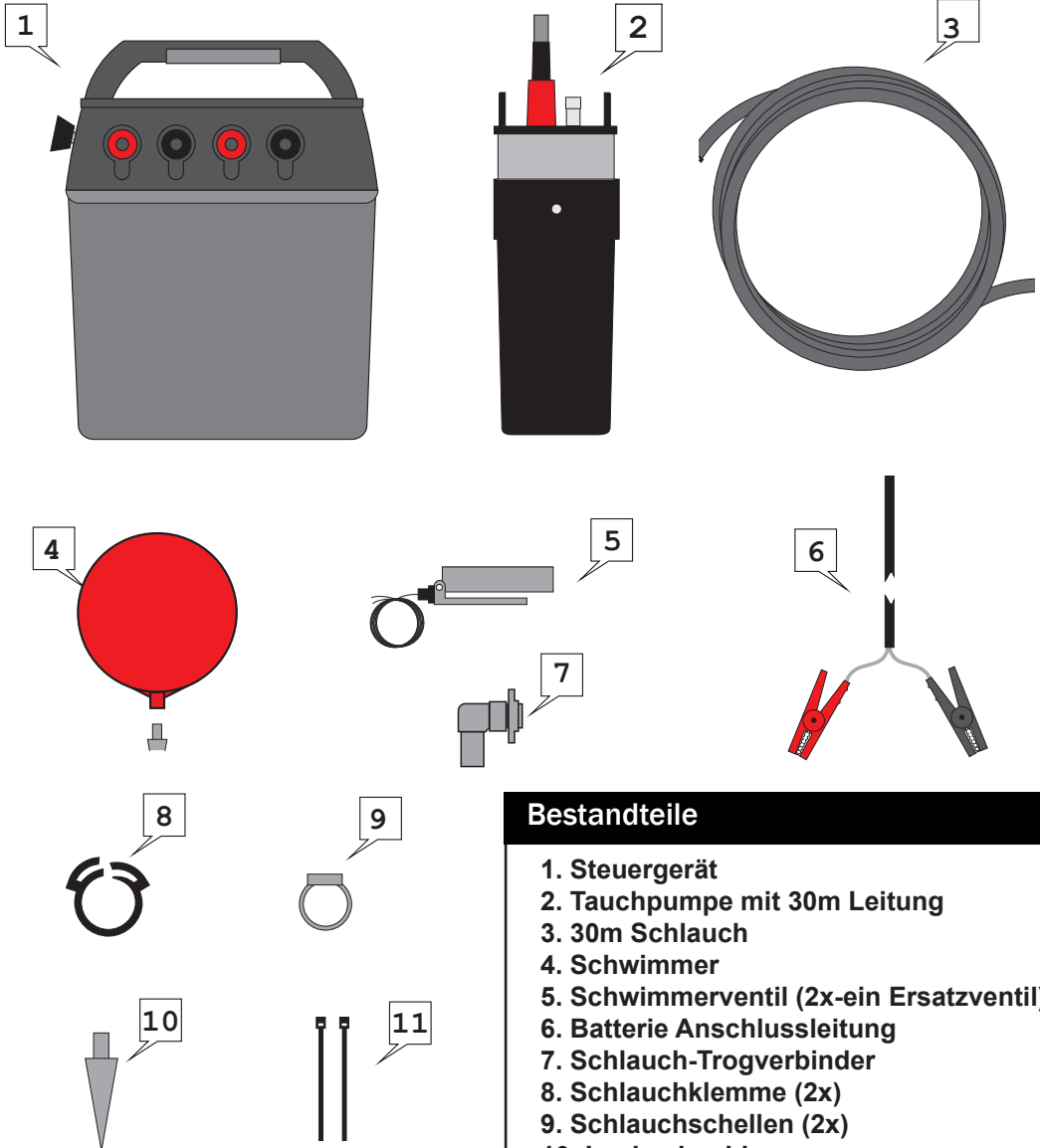

Bestandteile

1. Steuergerät
2. Tauchpumpe mit 30m Leitung
3. 30m Schlauch
4. Schwimmer
5. Schwimmerventil (2x-ein Ersatzventil)
6. Batterie Anschlussleitung
7. Schlauch-Trogverbinder
8. Schlauchklemme (2x)
9. Schlauchschellen (2x)
10. Lochschneider
11. Kabelbinder (10x)

Aufbau

12V Verbindung

Nutzen Sie eine Versorgungsbatterie mit mindestens 75 Ah. Bei einigen Batterien muss der Griff entfernt werden um Platz für die Krokodilklemme zu schaffen. Stellen Sie sicher, dass die Batterien immer vollständig aufgeladen sind, da Batterien mit niedriger Spannung die Leistung der Pumpe beeinträchtigen können.

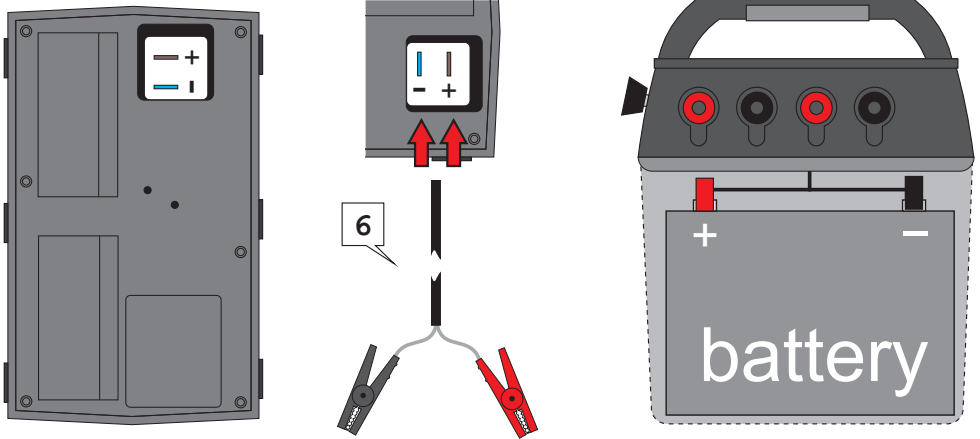

Schlauchverbindung

Verbinden Sie den Schlauch mit dem Ventil an der Pumpe und sichern Sie es mit der Schlauchschelle.

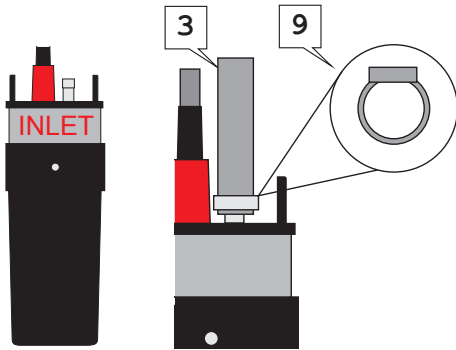

Pumpenplatzierung

Tauchen Sie die Pumpe vollständig ins Wasser ein, damit der Filter völlig eingetaucht ist. Der Schwimmer wird für Auftrieb sorgen und den Filter vor Schlamm schützen.

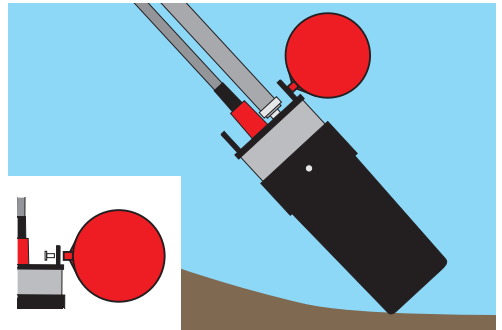

TIP: Sichern Sie die Pumpe mit einem Pfahl an einem Ort um sie in der besten Position zu behalten. Um den Filter sauber zu halten, sollten Sie die Pumpe in einem Eimer oder einem Korb mit Schotter stellen.

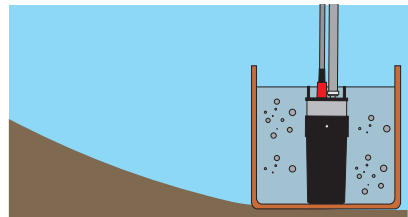
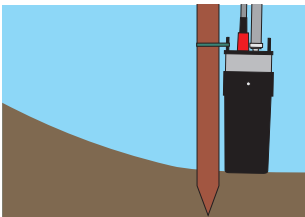

Steuergerät mit der Pumpe verbinden

Stellen Sie das Steuergerät in der Nähe Ihres Wassertrogs. Führen Sie den Schlauch und die Leitung von der Wasserquelle zu der Box zurück. Falls gewünscht, können Sie die Leitung mit den Kabelbindern entlang des Schlauchs absichern. Mit den beiden Ausgängen rechts verbinden (Braunes Kabel zum roten Ausgang und blaues Kabel zum schwarzen Ausgang)

TIP: Der Trog muss so positioniert sein, dass das Steuergerät hinter einem Zaun platziert werden kann, um es vor Tieren zu schützen..

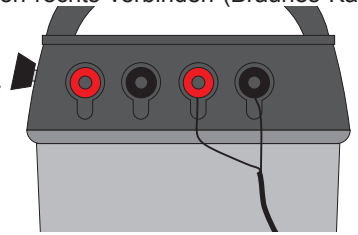

Schlauch mit dem Behälter verbinden.

Bohren Sie das Loch für den Schlauch-Trogverbinder (22 mm mit dem Bohrkopf des Lochschneiders) über den Hochwasserstand. Sichern Sie den Verbinder am Schlauch mit der Klammer. Bringen Sie den Verschluss sicher an dem Trog an.

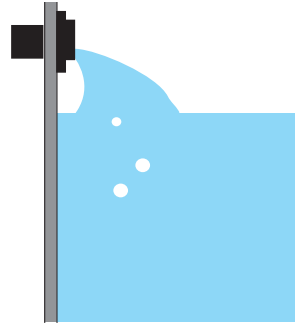
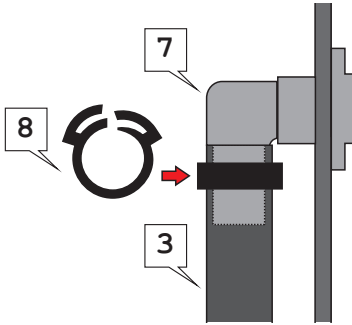

Schwimmerschalter

Der Schwimmer schaltet die Pumpe aus, wenn das Wasser steigt und der Schalter nach oben steigt. Bohren Sie das Loch auf 16 mm Durchmesser. Der Schwimmer sollte so platziert sein, dass der benötigte Hochwasserstand (x) unter der Wasserversorgung (y) liegt. Verbinden Sie die Schaltkabel mit den beiden Anschlüssen links an der Vorderseite der Kontrollbox (Nicht spezifisch positiv oder negativ)

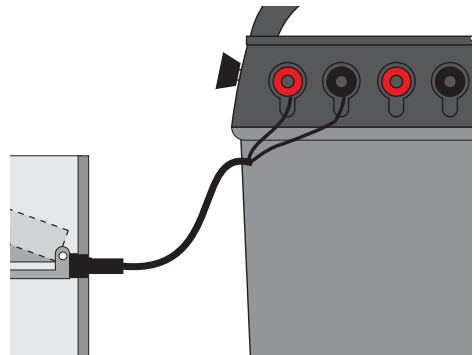
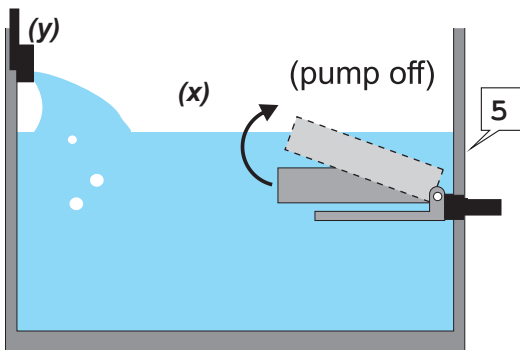

Solarpanel

Wenn Sie das Zusatzpanel haben, verbinden Sie es mit den positiv und negativ Ausgängen entsprechend den Leitungen vom Solarpanel.

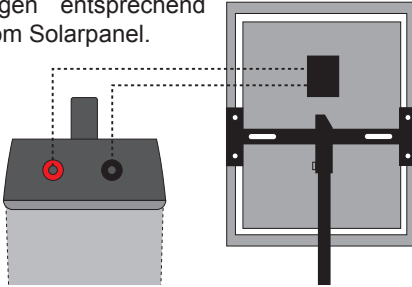

Einschalten

Die Pumpe ist einsatzbereit. Betätigen Sie den transparenten Schalterknopf um sie starten.

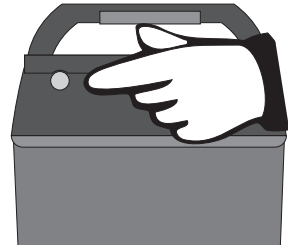

Tank auffüllen

Der Tank füllt sich solange auf, bis der Schwimmer die Stromzufuhr beim Erreichen des Hochwasserstands unterbricht. Nach der ersten Füllung wird empfohlen, die Batterie vor der Nutzung durch die Tiere vollständig aufzuladen. Dies kann mit einer Zusatzbatterie oder dem Solarpanel geschehen.

Supply

Head (M)	Approx. Litres per hr.
0	320
1	305
2	300
3	285
4	275
5	265
10	210

Problemlösung

- 1: Batterie überprüfen.** Batterien die nicht vollständig aufgeladen sind, können die Leistung der Pumpe drastisch reduzieren. Wenn Ihnen eine vollständig aufgeladene Batterie zur Verfügung steht, tauschen Sie diese zuerst aus, um zu sehen ob das Problem gelöst ist. Überprüfen Sie die Verbindungen der Leitungen zu dem Steuergerät.
- 2: Solarpanel.** Der alte Gerätetyp hat an der Rückseite einen Regler mit roten und grünen Lichtern um die Stromübertragung zur Batterie anzuzeigen. Falls nicht, nutzen Sie ein Multimeter um die Spannung zu kontrollieren.
- 3: Schwimmerventil.** Stellen Sie fest ob die Pumpe sich aktiviert, wenn Sie es mit der Hand bewegen. Es muss sich jeweils eine Person am Tank und an der Pumpe befinden. Testen Sie das Gerät, indem Sie zwischen den Ausgängen eine Verbindung mit Hilfe eines Schraubendrehers herstellen. Falls Sie das Problem am Gerät vermuten, stecken Sie die Schaltkabel direkt an die Batterie und schauen Sie nach ob die Pumpe funktioniert.
- 4: Pumpe:** Wenn die Pumpe nicht zusammen mit der Batterie arbeitet, trennen Sie die Verlängerungsleitungen von dem wasserfestem Stecker. Schauen Sie nach einem Wassereintrich. Probieren Sie die Pumpe direkt an der Batterie ohne die Verlängerungskabel zu nutzen. Stellen Sie sicher, dass die Pumpe sauber ist.
- 5: Leitungslänge:** Die Zuleitungen stellen eine Belastung an der Pumpe dar, die die Leistung vermindert. Wenn die Pumpe an einem festen Standort angebracht ist und noch überschüssige aufgerollte Zuleitungen vorhanden sind, sollten Sie diese verkürzen, um die Leistung zu steigern.

Lire les instructions avant toute installation

Contenu du carton

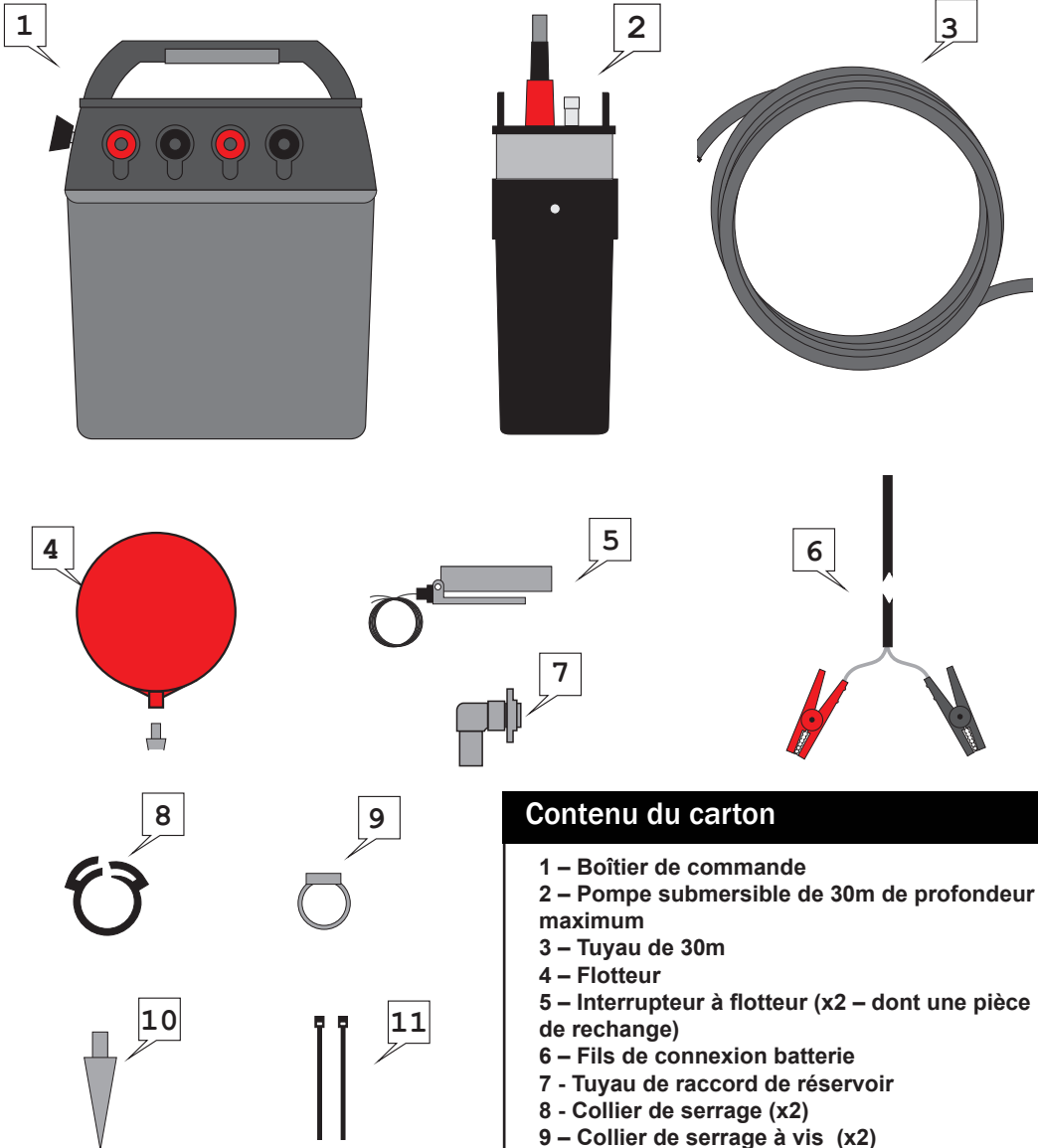

Contenu du carton

- 1 – Boîtier de commande
- 2 – Pompe submersible de 30m de profondeur maximum
- 3 – Tuyau de 30m
- 4 – Flotteur
- 5 – Interrupteur à flotteur (x2 – dont une pièce de rechange)
- 6 – Fils de connexion batterie
- 7 - Tuyau de raccord de réservoir
- 8 - Collier de serrage (x2)
- 9 – Collier de serrage à vis (x2)
- 10 – Pointe
- 11 – Collier de serrage

Assemblage et connexion des éléments

Connexion 12V

Utilisez une batterie de 75Ah minimum. Certaines batteries peuvent avoir besoin de la poignée de détachement pour laisser place à des pinces crocodile. Vérifiez que la batterie est complètement chargée car les batteries à basse tension peuvent affecter les performances de la pompe.

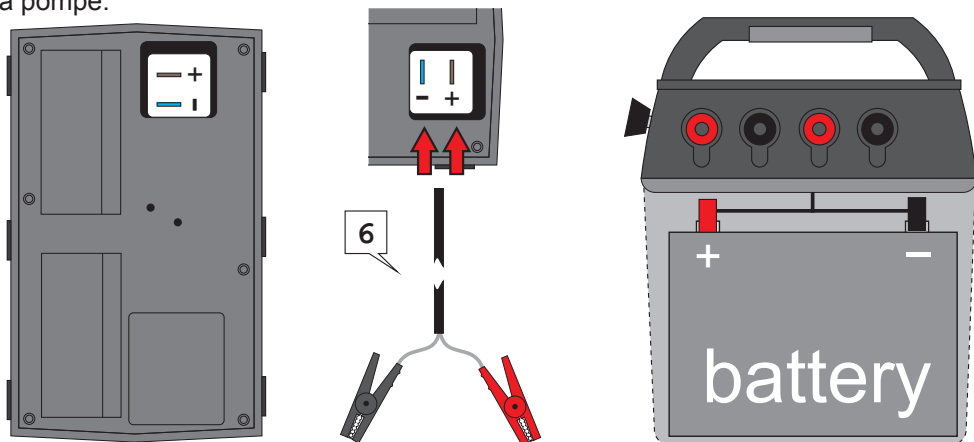

Raccordement du tuyau

Connectez le tuyau à la sortie de la pompe et le fixer avec le collier de serrage à vis

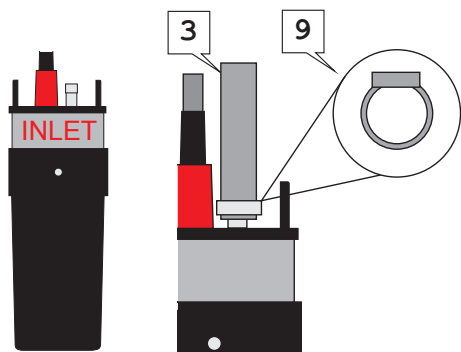

Installation de la pompe

Immerger la pompe complètement dans l'eau en s'assurant que l'entrée de la maille reste entièrement immergée. Le flotteur en option ajoutera une certaine flottabilité et aidera à maintenir la prise libre du limon.

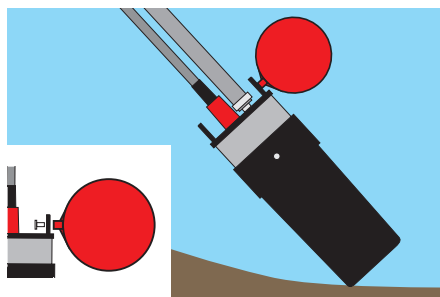

CONSEIL: Fixer la pompe en place avec un pieu pour le maintenir dans la meilleure position. Pour garder le maillage exempt de débris, placer la pompe dans un seau ou un panier de gravillon.

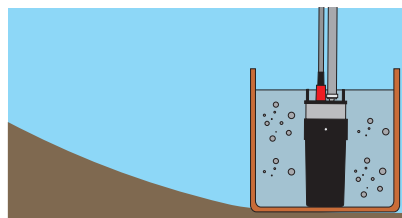
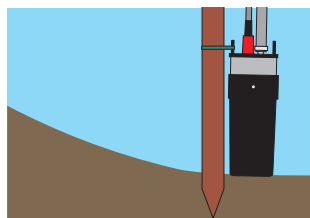

Raccordement de la pompe au boîtier de commande.

Positionner le boîtier de commande à proximité de votre bac à eau. Déroulez le tuyau et le ramener à la surface de la source d'eau. Utilisez les attaches autobloquantes pour fixer le fil conducteur le long de la longueur du tuyau, si nécessaire. Connectez-vous aux deux bornes de droite (fil marron à la borne rouge et fil bleu à la borne noire).

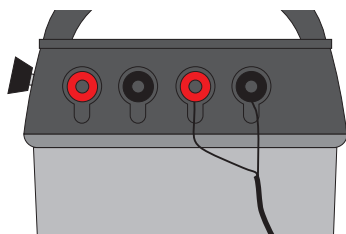

CONSEIL: Placez le bac de telle sorte que le boîtier de commande puisse être placé derrière une clôture, en le protégeant de l'animal.

Raccordement du tuyau au réservoir

Percer un trou pour le tuyau au raccord de réservoir (foret de 22mm) au-dessus de votre niveau d'eau maximum. Fixer le tuyau sur le raccord à l'aide du collier de serrage. Fixer solidement le raccord dans le réservoir.

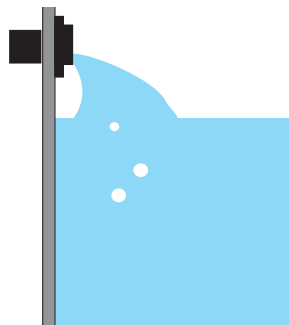
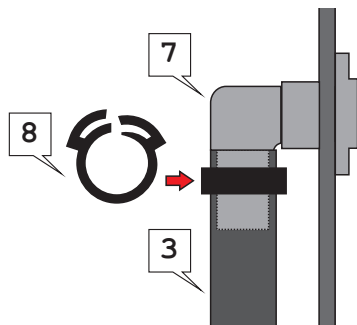

Interrupteur flotteur

L'interrupteur flotteur arrête la pompe lorsque l'eau monte et que le commutateur est positionné vers le haut. Percer le trou à 16mm. Le commutateur doit être positionné de telle sorte que le niveau d'eau maximum nécessaire pour éteindre la pompe (x) se situe en dessous du tuyau d'arrivée d'eau (y).

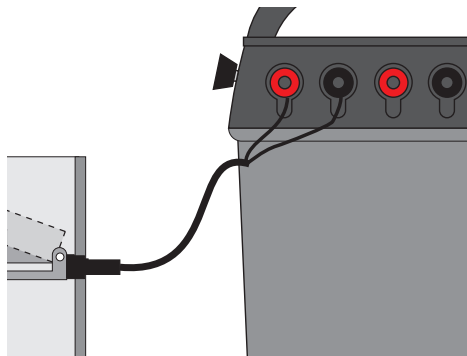
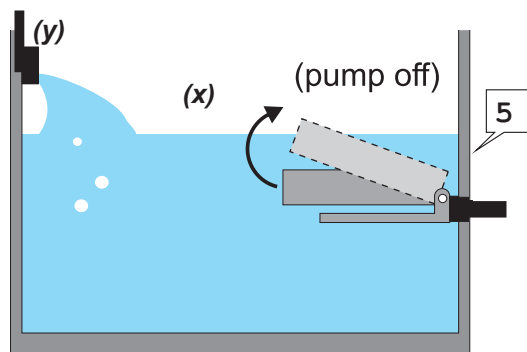

Panneau solaire

Si vous avez le panneau solaire en option, connecter aux bornes positives et négatives les fils correspondants du panneau solaire.

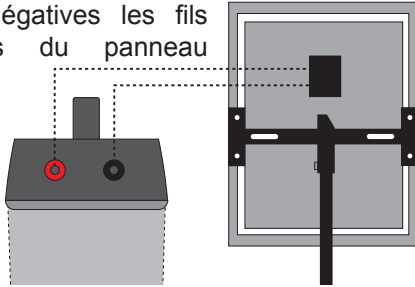

Démarrage

La pompe est prête à fonctionner. Démarrez en appuyant sur l'interrupteur transparent.

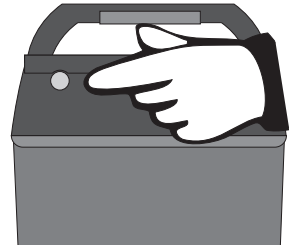

Remplissage du réservoir

Le réservoir se remplit jusqu'à ce que l'interrupteur flotteur coupe l'alimentation de la pompe, une fois que le niveau d'eau requis a été atteint. Après le remplissage initial il est recommandé que la batterie soit rechargée complètement avant que les animaux commencent à utiliser l'auge. Cela peut être fait par l'intermédiaire d'un chargeur de batterie indépendant ou le panneau solaire

Puissance

Tête (M)	Litrage approximatif par heure
0	320
1	305
2	300
3	285
4	275
5	265
10	210

Résolution des problèmes

- 1: Vérifier la batterie. Les batteries qui ne sont pas complètement chargées peuvent réduire considérablement les performances de la pompe. Si vous avez une batterie complètement chargée disponible, échanger la d'abord pour voir si cela résout le problème. Vérifiez que les bornes de la batterie au boîtier de commande soient correctement connectées.
- 2: Le panneau solaire. Les anciennes versions ont un régulateur à l'arrière du panneau avec des lumières rouges et vertes pour indiquer l'alimentation de la batterie. Sinon, utilisez un multimètre pour vérifier la tension aux bornes.
- 3: Interrupteur flotteur. Essayez de savoir si le déplacement manuel activera la pompe. Il est nécessaire qu'une personne soit au réservoir et l'autre à l'emplacement de la pompe. Vérifiez que le boîtier fonctionne à cet égard en établissant une connexion entre les bornes avec un tournevis. Si vous pensez que le boîtier est la source du problème, placez la cosse directement sur la batterie pour vérifier le fonctionnement de la pompe.
- 4: Pompe: Si elle ne fonctionne pas directement sur la batterie, débranchez la rallonge au niveau du connecteur étanche à l'eau. Vérifiez les infiltrations d'eau. Essayez la pompe sur la batterie sans la rallonge. Assurez-vous que la pompe est exempte de débris.
- 5: Longueur de câble: Le plomb représente un poids sur la pompe qui réduit ses performances. Si la pompe est installée dans un endroit statique et a un excès de plomb enroulé, couper le fil à la longueur désirée pour améliorer les performances.

Læs venligst igennem før installation

Indhold i kasse.

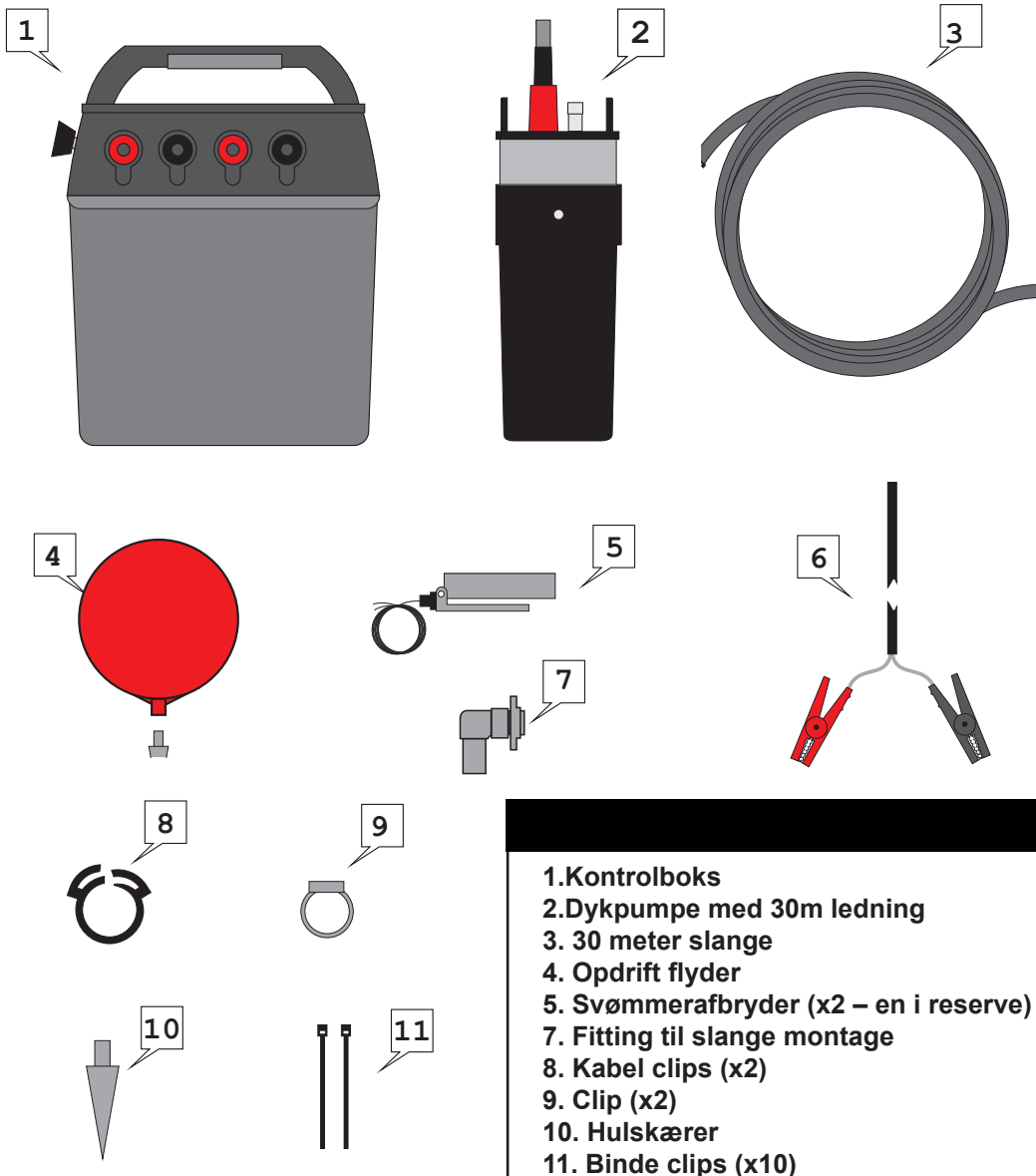

1. Kontrolboks
2. Dykpumpe med 30m ledning
3. 30 meter slange
4. Opdrift flyder
5. Svømmerafbryder (x2 – en i reserve)
6. Fitting til slange montage
7. Kabel clips (x2)
8. Clip (x2)
9. Hulskærer
10. Binde clips (x10)

Forbind de enkelte dele

12v tilslutning

Brug en fritids batteri på minimum 75Ah. Batteriet kan være udstyret med et bæregreb, demonter dette, det give plads til krokodillenæb. Sikre, at batteriet er fuldt opladet, lav spænding kan påvirke ydeevnen af pumpen.

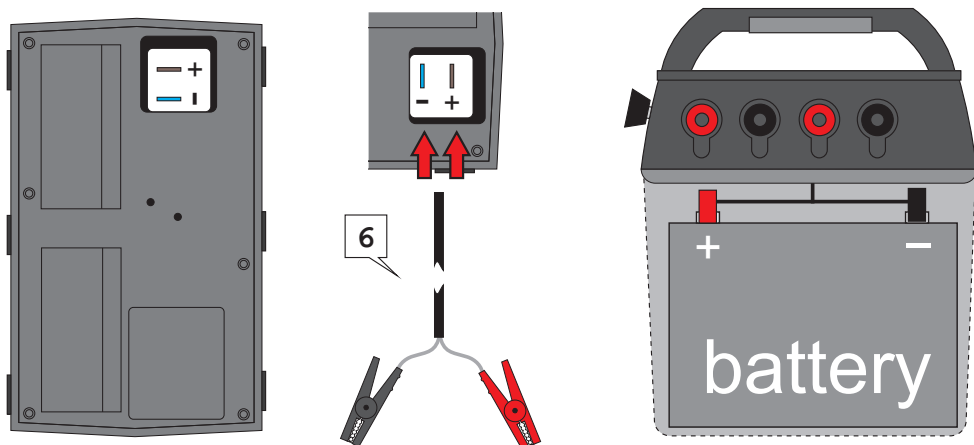

Slangetilslutning

Tilslut slangen til udtaget på pumpen, og fastgør med jubileeclipl.

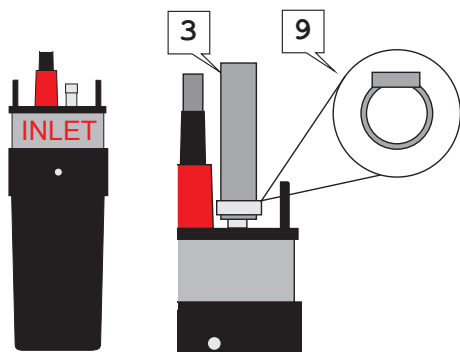

Pumpe placering

Dyp pumpen helt i vandet således at indløb forbliver fuldt neddykket. Den ekstra flyder vil tilføje opdrift og hjælpe med at holde pumpen fri af urenheder.

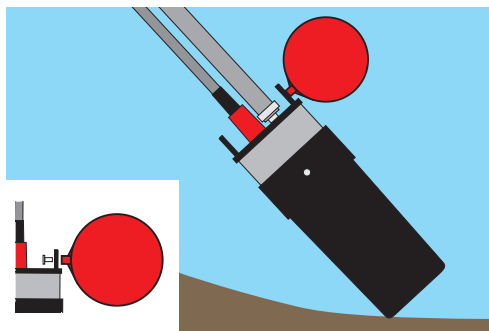

TIPS: : Fastgør pumpe på en pæl for at holde det i den bedste position. For at holde vandindtaget fri for større urenheder, placere evt. pumpen i en spand eller kurv.

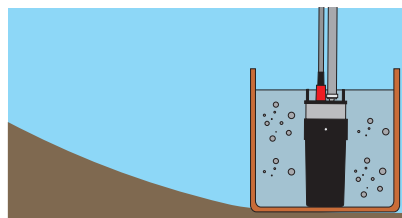
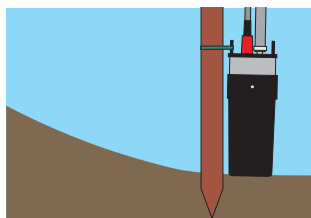

Tilslut pumpen til kontrolboksen

Placer kontrolboksen i nærheden af vandtrug. Kør slangen og ledningen fra vandkilde tilbage til kontrolboksen. Brug clips at sikre ledningen langs slangen, hvis det ønskes. Tilslut til højre to terminaler (brun ledning til rød terminal og blå ledning til sort terminal).

TIP : Placer vantruget således, at kontrolboksen kan placeres bag et hegn, for at beskytte den mod dyrene.

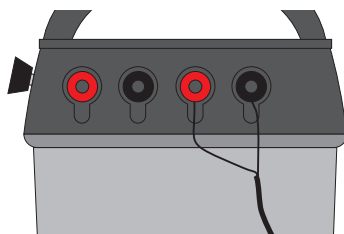

Forbind slangen til vandtrug

Bor hullet til slangefitting i vandtrug (22mm på boret) og monter det så udløbet er over den højeste vandstand. Monter slangen til slangefittet fastgør med spændebånd. Fastspænd slange fitting i vandtrug.

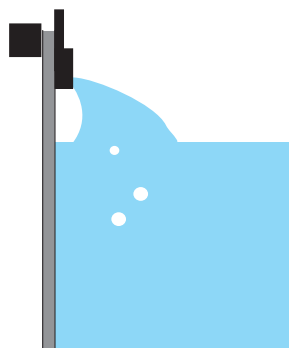
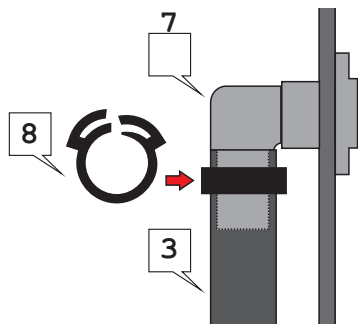

Svømmerafbryder

Svømmerafbryderen slukker pumpen som vandet stiger og kontakten hængsler opad. Bor hullet på 16mm. Afbryderen skal være placeret således, at den høje vandstand kræves for at slukke for pumpen (x) er under den indkommende vand pipe (y). Forbind switch ledningerne til venstre to terminaler på forsiden af kontrolboksen (ikke positiv / negativ specifik)..

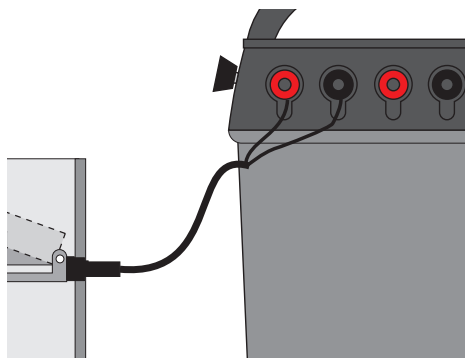
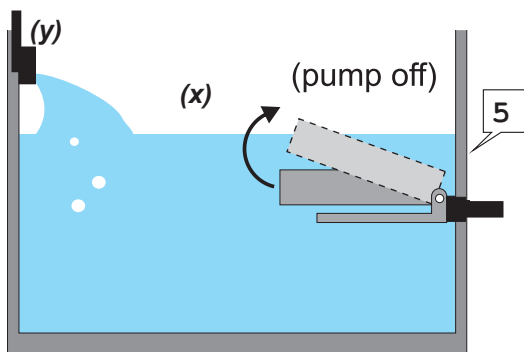

Solcellemodul

Solcelle modulet, forbindes til kontrolboksen - brun ledning forbindes til rød terminal (+) og blå ledning forbindes til sort terminal (-).

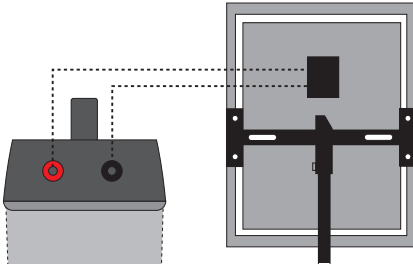

Tænd fro pumpen

Pumpen er klar til brug. Tænd ved at trykke på den klare trykknop.

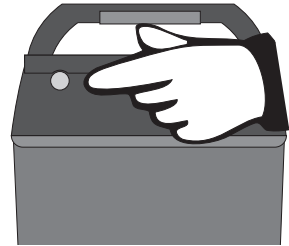

Fyldning af vandtrug

Tanken vil fylde indtil flydekontakt afbryder strømmen til pumpen, når den høje vandstand er nået. Efter den indledende påfyldning Det anbefales, at batteriet er genopladet fuldt inden dyrene begynder at bruge trug. Dette kan gøres via en uafhængig batterioplader eller solpanel.

Forsyning

Løft (M)	Ca. l Liter pr time.
0	320
1	305
2	300
3	285
4	275
5	265
10	210

Problemløsning

- 1: Kontroller batteriet. Batterier, der ikke er fuldt opladete kan drastisk reducere ydelsen af pumpen. Hvis du har et fuldt opladet batteri ved hånden, bytte dem først at se, om det løser problemet. Kontroller batteriets forbindelse fører til boksen er tilsluttet korrekt.
- 2: Solar panel. Den ældre type har en regulator på bagsiden af panelet med røde og grønne Lysdioder indikerer strømmen overføres til batteriet. Ellers anvendes en multi- meter for at kontrollere spænding ved udgangen af lederne.
- 3: Svømmerafbryder. Prøv at afbryderen med hånden og se om pumpen aktiveres når du løfter eller sænker flyderen. Det forudsætter at én person er ved vandtrug og én ved pumpen. Tjek kontrolboksen ved at lave en forbindelse over terminalerne med en skruetrækker. Hvis du har mistanke om at kontrolboksen er problemet, sætte føringen direkte på batteriet for at se, om pumpen vil arbejde.
- 4: Pumpe: Hvis pumpen i ikke arbejder direkte på batteriet, afbryde den ledende udvidelse på vandtætte stik. Check for indtrængen af vand. Prøv pumpen på batteriet uden ledningen forlængelse. Sørg for, at pumpen er fri for snavs.
- 5: Ledningslængde: Ledningen repræsenterer en belastning på pumpen, som reducerer ydeevnen. Hvis pumpen er installeret i en statisk placering og den overskydende ledninger oprullet, skær af ledningens længden for at forbedre ydeevnen.

Proszę przeczytać przed instalacją pompy

Co zawiera pudełko?

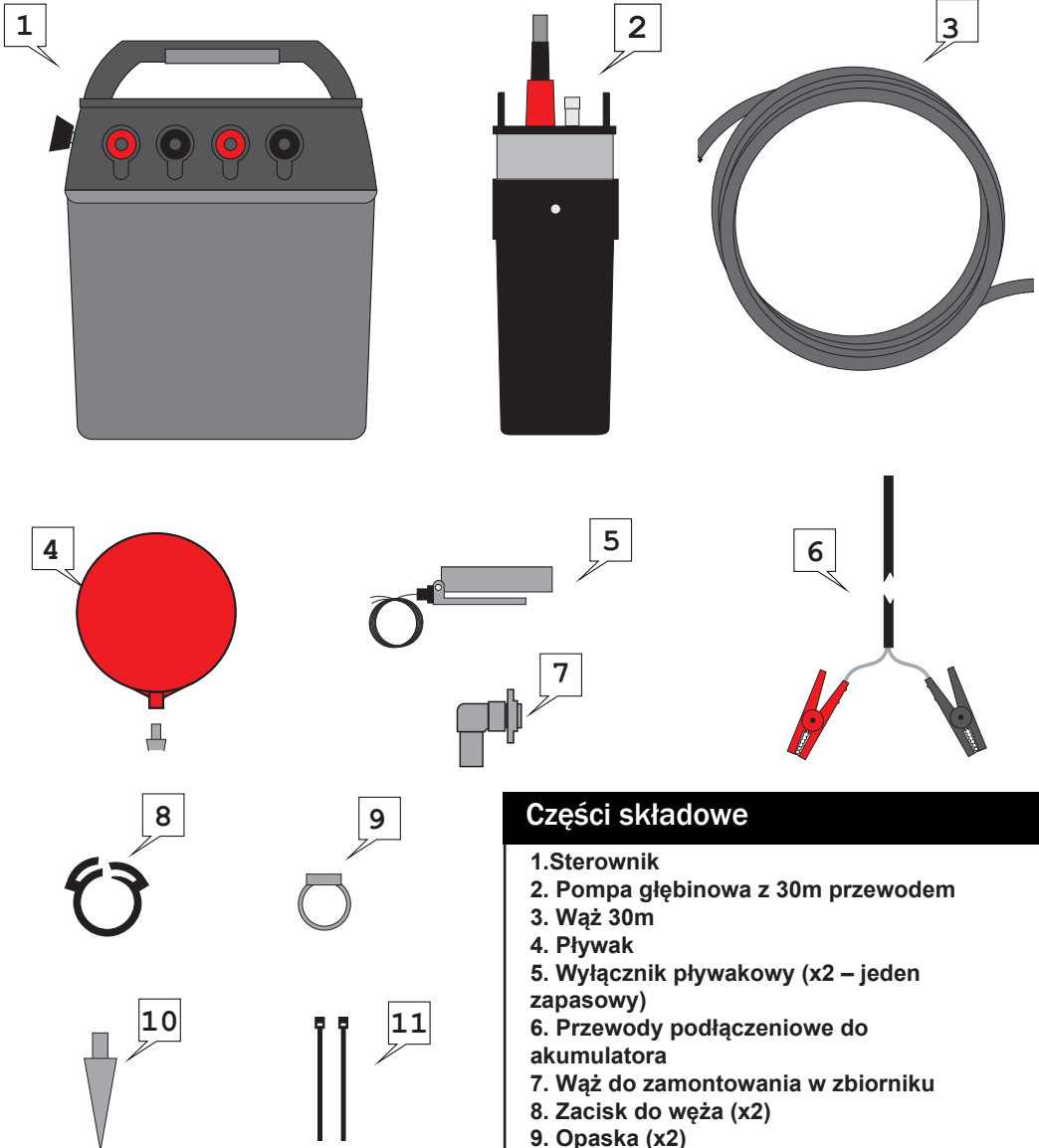

Części składowe

1. Sterownik
2. Pompa głębinowa z 30m przewodem
3. Wąż 30m
4. Pływak
5. Wyłącznik pływakowy (x2 – jeden zapasowy)
6. Przewody podłączeniowe do akumulatora
7. Wąż do zamontowania w zbiorniku
8. Zacisk do węża (x2)
9. Opaska (x2)
10. Wycinak otworów
11. Opaska zaciskowa (x10)

Montaż

Podłączenie zasilania 12V

Używaj akumulatora o pojemności minimum 75ah. W niektórych akumulatorach należy usunąć uchwyt, aby zainstalować zaciski podłączeniowe. Upewnij się, że akumulator jest w pełni naładowany. Niższe napięcie może wpłynąć na wydajność pompy.

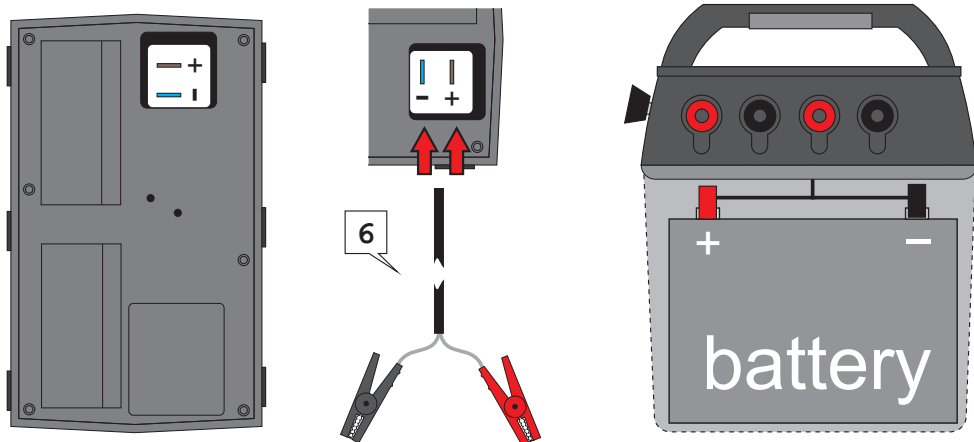

Podłączenie węża

Podłącz wąż do wylotupompy i zabezpiecz go opaską.

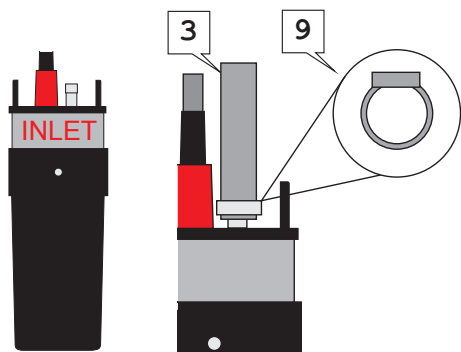

Instalacja pompy

Zanurzyć pompę całkowicie w wodzie, tak aby filtr pozostał zanurzony. Opcjonalny pływak zapewnia pływalność i chroni filtr przed szybkim zanieczyszczeniem.

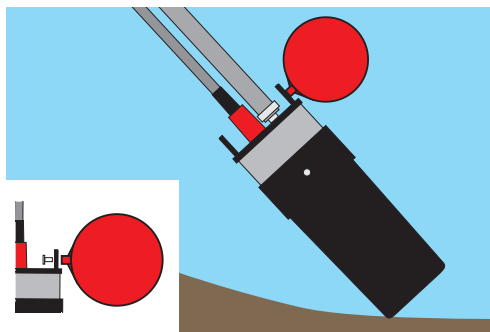

WSKAZÓWKA: Powinno się zabezpieczyć pompę w wybranym miejscu za pomocą kołka, aby utrzymać ją w najlepszej pozycji. Aby filtr pozostał jak najdłużej czysty, należy umieścić pompę w wiadrze lub koszu wypełnionym żwirem.

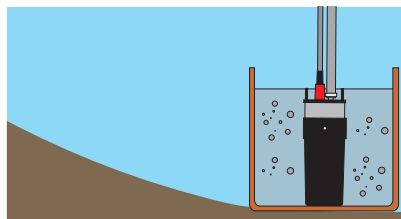
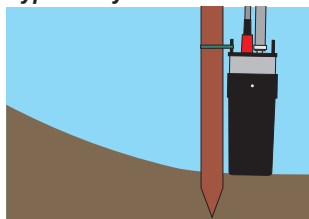

Podłączenie pompy do sterownika

Umieść skrzynkę sterownika blisko zbiornika wody. Rozwiń wąż i przewód. Doprowadź je od skrzynki do źródła wody. W razie potrzeby użyj opasek zaciskowych, aby zabezpieczyć przewódbiegający wzdłuż węża. Podłącz zasilanie do właściwych biegunów (brązowy przewód do czerwonego zacisku, a niebieski do czarnego).

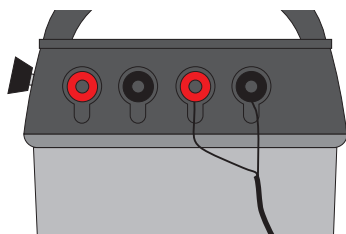

WSKAZÓWKA: Sterownik należy umieścić poza miejscem wypasu, aby zabezpieczyć go przed zwierzętami.

Podłączenie węża do zbiornika (poidła)

Wywierć otwór w zbiorniku na wodę (wiertło 22mm) ponad najwyższymwymaganym poziomem wody. Po podłączeniu zabezpiecz wąż za pomocą zacisków.

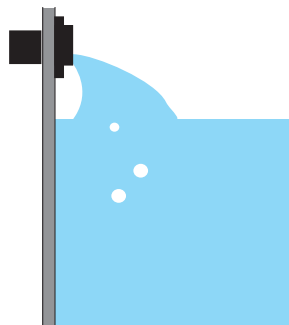
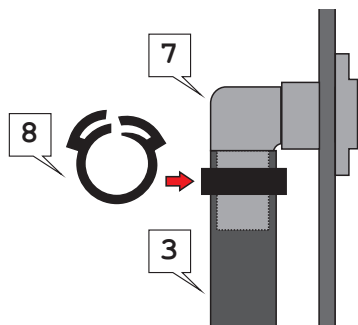

Wyłącznik pływakowy

Wyłącznik pływakowy wyłącza pompę w momencie kiedy woda w poidle osiągnie wymagany poziom. Wywierć otwór o średnicy 16mm. Wyłącznik powinien być usytuowany tak, aby wymagany najwyższy poziom wody wyłączający pompę (x) był poniżej rury doprowadzającej wodę (y). Podłącz przewody wyłącznika do pozostałych dwóch zacisków na przedniej części sterownika (bez znaczenia, w którym miejscu „+”, czy „-“).

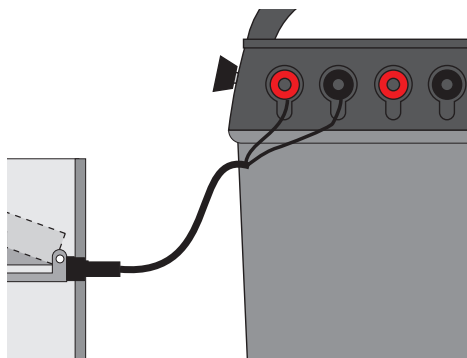
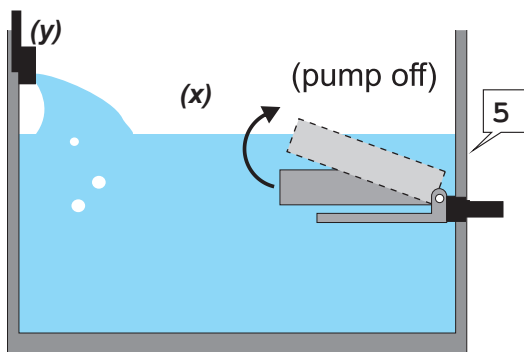

Panel słoneczny

Jeśli posiadasz panel słoneczny, podłącz jego przewody do odpowiednich biegunów akumulatora.

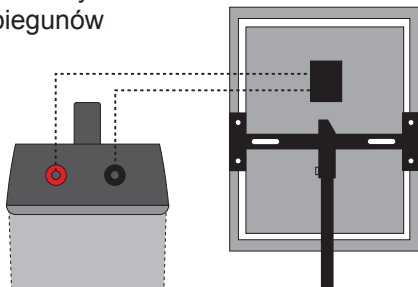

Włączanie

Pompa jest gotowa do pracy. Włącz ją naciskając przezroczysty przycisk.



Napełnianie zbiornika (poidła)

Zbiornik będzie napełniany do momentu aż włącznik pływakowy odetnie zasilanie pompy, w momencie gdy zostanie osiągnięty wymagany poziom wody. Po pierwszym napełnieniu zaleca się, aby akumulator został w pełni naładowany zanim zwierzęta zaczną korzystać z poidła. Można to zrobić za pomocą prostownika lub wykorzystując panel słoneczny.

Supply

Head (M)	Approx. Litres per hr.
0	320
1	305
2	300
3	285
4	275
5	265
10	210

Gdy pompa nie działa:

1: Sprawdź akumulator. Jeżeli nie jest w pełni naładowany, może drastycznie zmniejszyć wydajność pompy. Jeśli posiadasz w pełni naładowany akumulator, podłącz go najpierw, aby sprawdzić czy to rozwiązuje problem. Sprawdź połączenia przewodów do sterownika.

2: Panel słoneczny. Starszy typ panelu wyposażony jest w regulator z czerwoną i zieloną diodą, które wskazują, czy napięcie jest przekazywana do akumulatora. Jeżeli brak wskaźnika, należy użyć uniwersalnego miernika, aby sprawdzić napięcie na końcu przewodów.

3: Wylłącznik pływakowy. Sprawdź, czy aktywując go ręcznie można włączyć pompę. Jedna osoba musi być przy zbiorniku wody, a druga obok pompy. Testu należy dokonać poprzez zwarcie biegunów wyłącznika za pomocą śrubokręta. Jeśli podejrzewasz, że wylłącznik jest uszkodzony, podłącz pompę bezpośrednio do akumulatora, aby sprawdzić, czy działa poprawnie.

4: Pompa: Jeżeli pompa nie działa po podłączeniu do akumulatora, należy odłączyć przewód doprowadzający wodę. Sprawdź czy jest w nim woda. Włącz pompę bez podłączania przewodu. Upewnij się, że pompa jest wolna od zanieczyszczeń.

5: Długość przewodu: Długość przewodu wpływa na obciążenie pompy i jej wydajność. Jeżeli po zainstalowaniu pompy w docelowym miejscu pozostaje nadmiar przewodu, należy skrócić go do wymaganej długości w celu zwiększenia wydajności.

Prosim preberita navodila pred namestitvijo.

Kaj je v škatli?

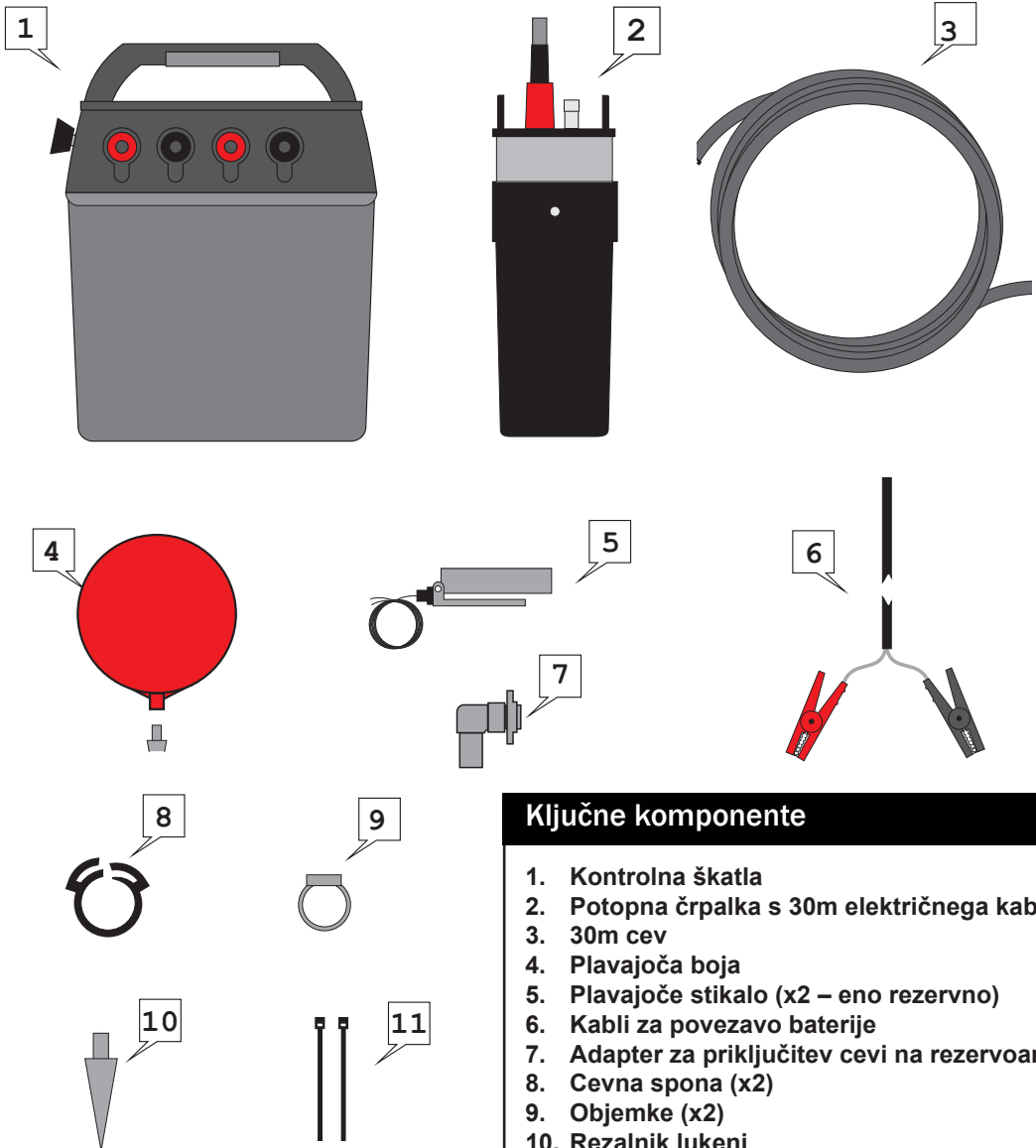

Ključne komponente

1. Kontrolna škatla
2. Potopna črpalka s 30m električnega kabla
3. 30m cev
4. Plavajoča boja
5. Plavajoče stikalo (x2 – eno rezervno)
6. Kabli za povezavo baterije
7. Adapter za priključitev cevi na rezervoar
8. Cevna spona (x2)
9. Objemke (x2)
10. Rezalnik lukenj
11. Vezičke za kabelj (10x)

Montaža

12V povezava

Uporabite akumulator z minimalno močjo 75 Ah. Pri nekaterih akumulatorjih je treba odstraniti ročaj da lahko pritrđimo krokodilčke. Priporočajte se da je akumulator napolnjen saj lahko akumulatorji, ki niso polni oslabijo moččrpalko

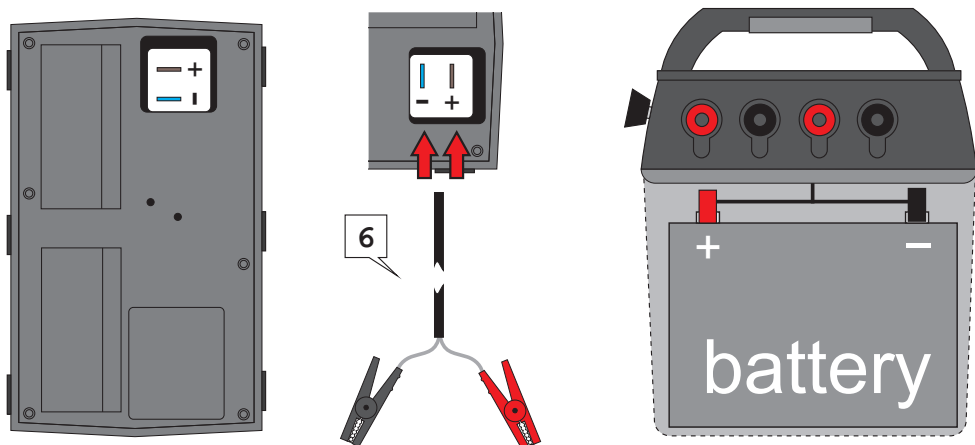

Pritrditev cevi

Povežite cev z vtičem na črpalki in pritrđite z objemkami.

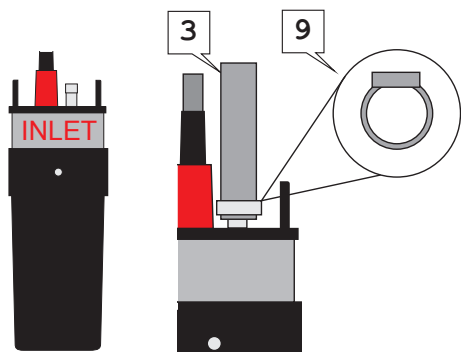

Postavitev črpalke

Črpalko v celoti potopite v vodo in zagotovite da je filter popolnoma potopljen. Po želji lahko pritrđite bojo, ki doda vzgon in pomaga da se črpalka ne potopi v mulj.

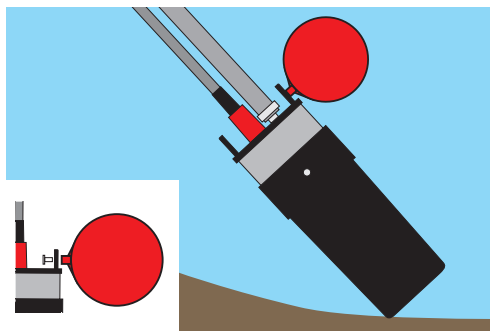

Nasvet: Za fiksiranje črpalke jo privežite na kol. Črpalko posadite v košaro da ostane filter čist.

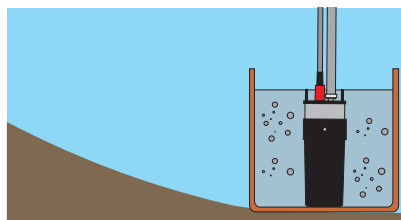
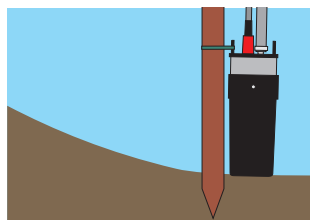

Povezava črpalke s kontrolno škatlo

Kontrolno škatlo postavite blizu vode. Napeljite cev in elektriko iz vode do kontrolne škatle. Z vezicami lahko privežete kabel za elektriko na cev. Povežite lable za elektriko s priključki na desni. (rjavo žico z rdečim priključkom in modro s črnim.)

Nasvet: Korito postavite tako, da lahko kontrolno škatlo postavite za ograjo in jo zaščitite pred živalimi.

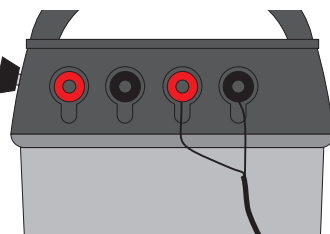

Povezava cevi z rezervoarjem

Z 22mm svedom v korito zvrtaite luknjo za adapter za priključitev cevi na korito. Luknja naj bo nad vašim zelenim najvišjim nivojem vode. Adapter pritrdite z cevniimi sponami. Močno pritrdite adapter v korito

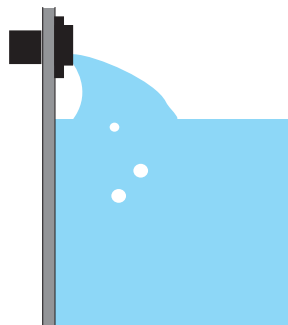
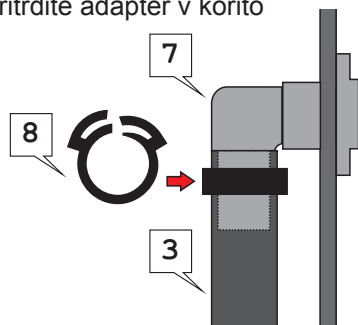

Plavajoče stikalo

Plavajoče stikalo ugasne vodno črpalko ko se nivo vode dvigne dovolj visoko in premake stikalo navzgor. Zvrtaite 16mm luknjo. Stikalo naj bo nameščeno tako da je nivo vode ki ugasne črpalko (x) pod cevjo skozi katero prihaja voda (y). Žici za izklop črpalke povežite na priključke na levi (na sprednjem delu kontrolne škatle) (ni specifično določeno katera žica naj bo pozitivna in katera negativna)

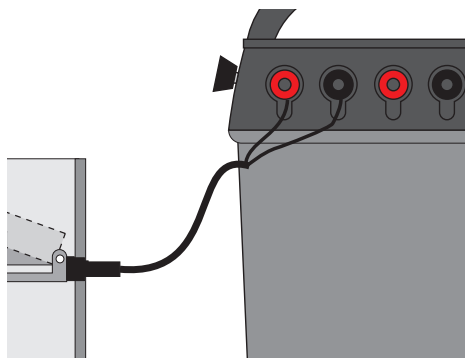
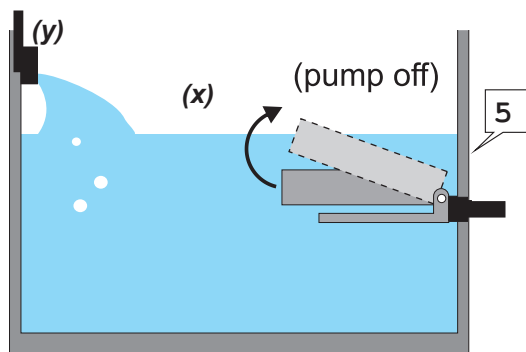

Sončna celica

Če imate sončno celico povežite pozitivni in negativni priključek z ujemajočimi žicami iz sončne celice.

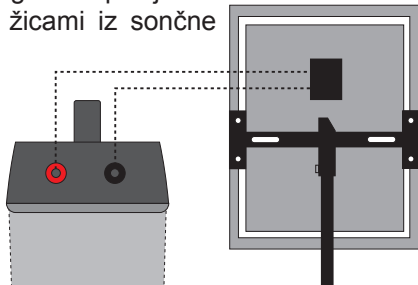

Vklop

Črpalka je sedaj pripravljena prižgite jo s stikalom za vklop.



Napolnitev korita

Korito se bo napolnilo do nivoja na katerem se plavajoče stikalo pomakne navzgor in izklopi elektriko. Po začetni napolnitvi korita je priporočljivo da se akumulator znova napolne do največje kapacitete preden začnejo živali uporabljati korito. To se lahko naredi s sončno celico ali pa s primernim polnilcem.

Supply

Head (M)	Approx. Litres per hr.
0	320
1	305
2	300
3	285
4	275
5	265
10	210

Reševanje težav

1: Preverite akumulator. Akumulatorji, ki niso popolnoma povni lahko močno zmanjšajo moččrpalke. Če imate pri roki polen akumulator ga priključite in preverite če to reši problem. Preverite če so kabli iz akumulatorja pravilno povezani na kontrolno škatlo.

2: Sončna celica. Starejša verzija ima na zadnjem delu rdečo in zeleno lučko, ki signalizira ali elektrika teče v akumulator. Če teh lučk ni uporabite aparat za preverjanje toka na koncužic da preverite tok.

3: Plavajoče stikalo. Preverite, če premik stikala na roke aktivira črpalko(seveda mora nekdo biti pri koritu in nekdo pri črpalki). Preverite še če kontrolna škatla deluje pravilno tako da priključka povežete z izvijačem. Če sumite, da je problem v kontrolni škatli povežite kable direktno na akumulator in preverite če črpalka dela.

4: Črpalka: Če črpalka ne deluje izklopite vodoodporni podaljšek. Preverite če je prišlo do vdora vode. Poskusite zagnati črpalko priključeno direktno na akumulator(brez vodoodpornega podaljška) Prepričajte se, da v črpalki ni razbitin in nesnage.

5: Dolžina električne napeljave: Daljša električna napeljava predstavlja dodatno obremenitev za črpalko. Če je črpalka postavljena na statični lokaciji in ima odvečno dolžino električnega kabla ga lahko obrežete, da izboljšate zmogljivost.

hotline horizon Ltd
Wharf Road
Newton Abbot
Devon, UK.TQ12 2DA
UNITED KINGDOM

+44 (0) 16 26 / 3 31 – 1 88

sales@hotline-fencing.co.uk

horizon group gmbh
Animal Care
Homerger Weg 4–6
34497 KORBACH GERMANY

+49 (0) 56 31 / 5 65 – 1 00

+49 (0) 56 31 / 5 65 – 1 20

agrar@horizont.com
horizont.com