

**DURAIPOS<sup>®</sup>**

## **Handleiding voor Mac Durapos DPL-820**

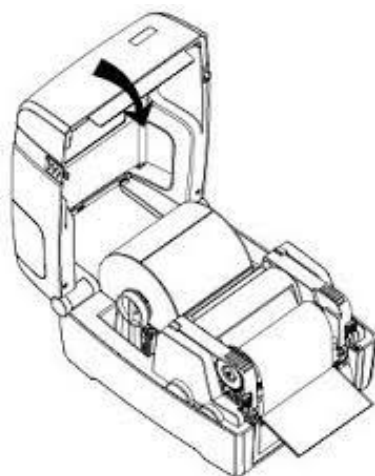

## 1. Introductie:

1) Zorg er bij het instellen van Ethernet voor dat de printer en je Mac PC zijn aangesloten op dezelfde router (printer en PC bevinden zich in hetzelfde netwerk).

2) Kies bij het model altijd voor de iT4x (203dpi).

3) Zorg ervoor dat de printer is aangesloten met USB op je pc en zorg ervoor dat de driver en de meegeleverde printertool geïnstalleerd is.

### 1.1 Download de drivers voor Mac:

Ga naar deze pagina en download de Driver voor Mac:

<https://bit.ly/3cftCEU>

1) Open de printer-driver



2) Open "System settings" en selecteer: "Security & Privacy"

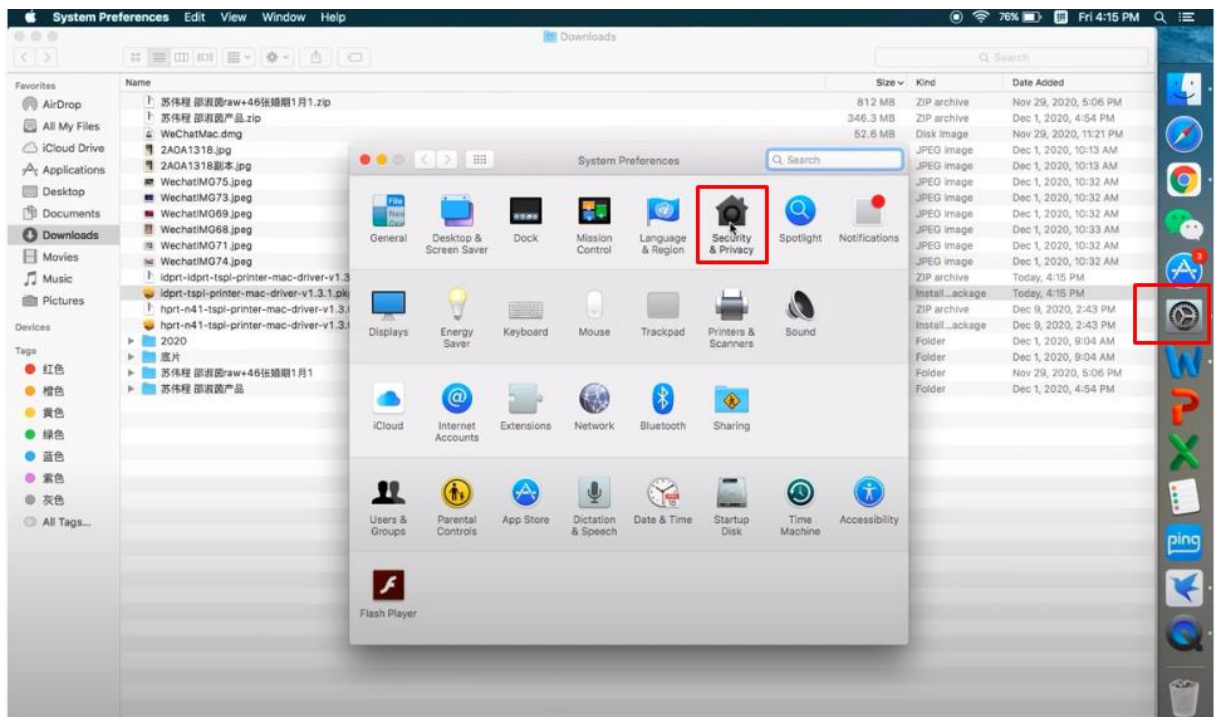

# DURAIPOS®

3 ) Klik op: "Open Anyway" en klik vervolgens op "continue" -> "continue" -> "Install"

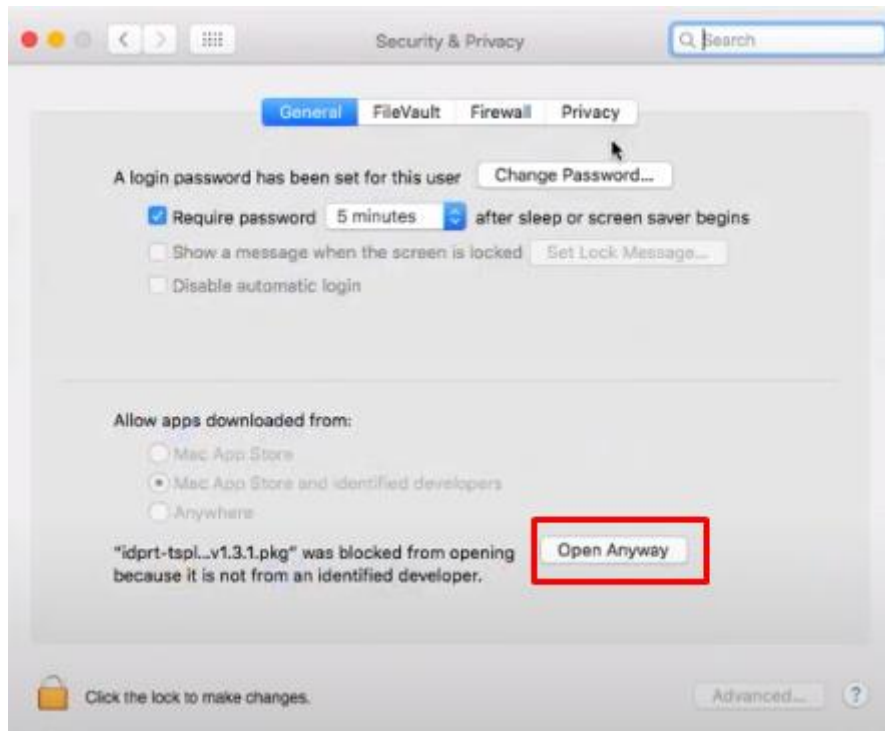

4) er wordt nu gevraagd om je Apple User name en Password. Vul deze in en klik op "install software". Vervolgens wordt de driver geïnstalleerd en als dit klaar is klik je op "close"

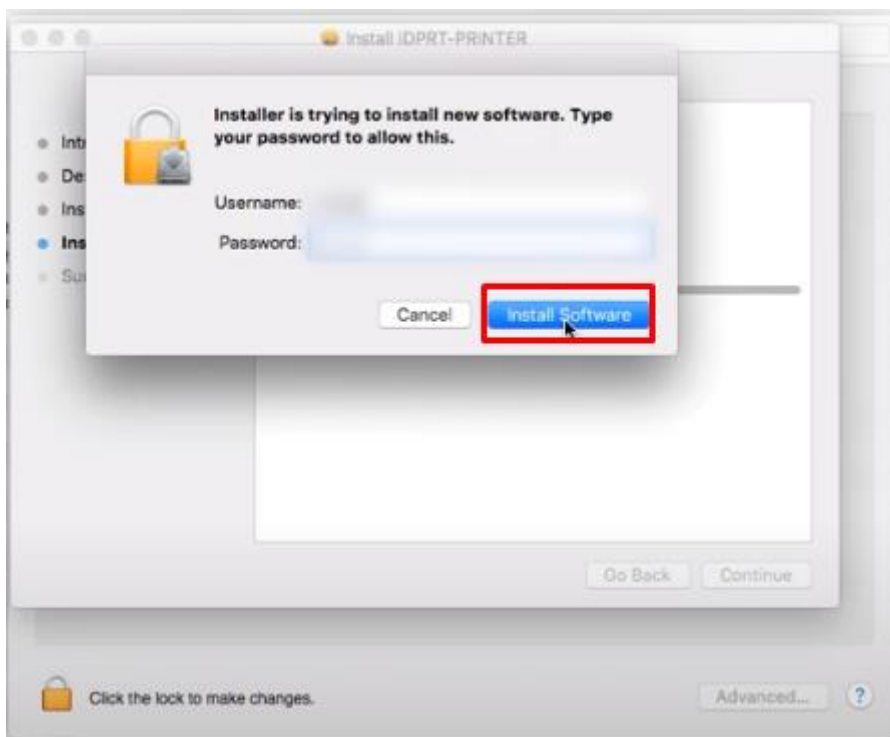

# DURAIPOS®

5) Open "system settings" en klik vervolgens op "printers & scanners"

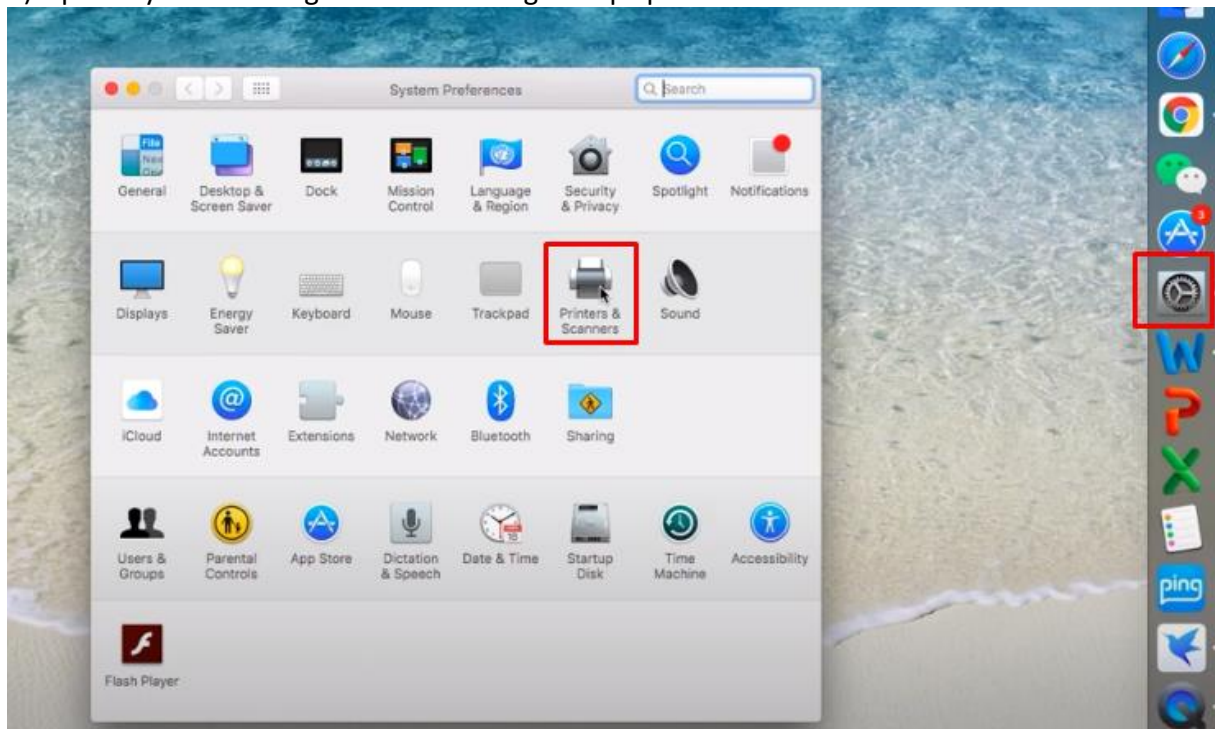

6) klik op het + teken

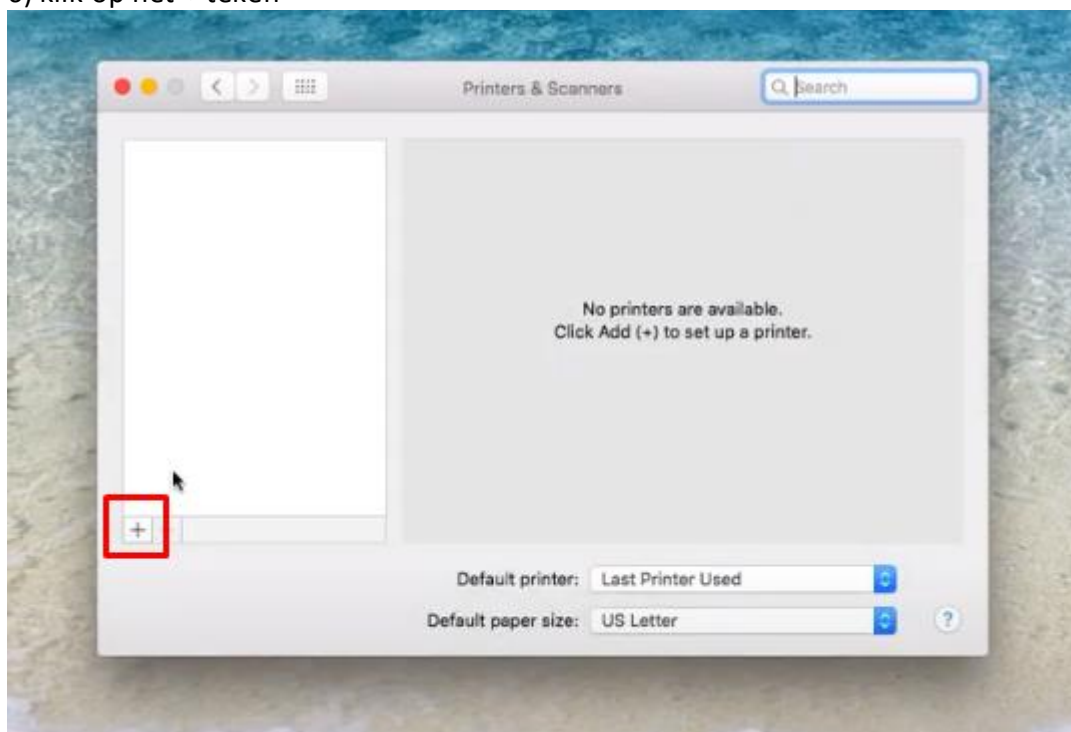

# DURAIPOS®

7) Kies voor iDPRT en klik op “Add” (of toevoegen):

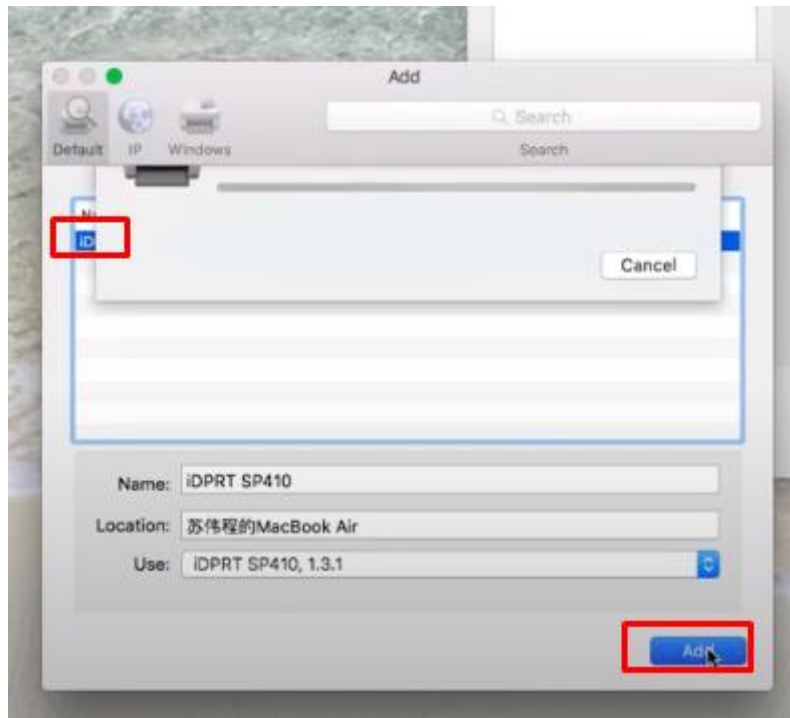

De printer is nu verbonden en je kunt beginnen met printen.