



Operating Guide
Manuel d'utilisation
Gebruiksaanwijzing
Manual de funcionamiento
Guida all'uso
Gebrauchsanweisung

FCB-AU-17

FCB-UK-17

FCB-EU-45

Original Pet Fountain - 1.5 Litres

Fontaine pour animaux de compagnie Original - 1,5 litres

Original drinkfontein - 1,5 liter

Fuente para mascotas Original - 1,5 litros

Fontana per animali domestici Original - 1,5 litri

Trinkbrunnen Original - 1,5 Liter

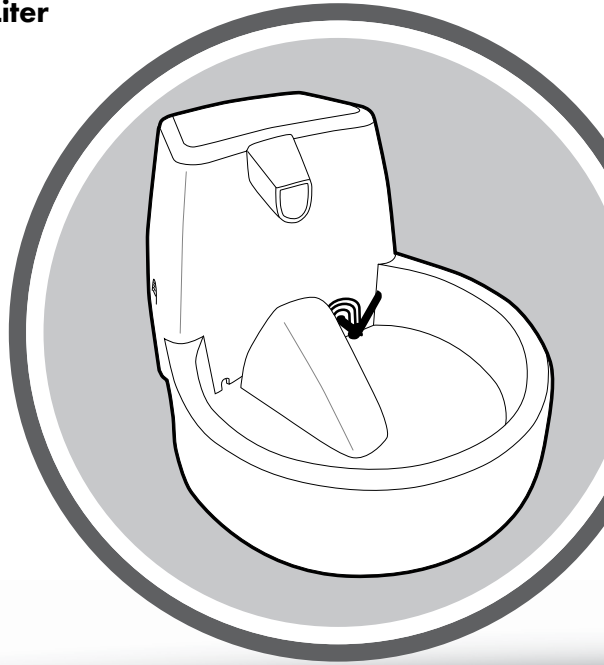

protect. teach. love.™

Please read this entire guide before beginning
Veuillez lire ce manuel en entier avant de commencer
Gelieve deze gids volledig door te lezen voordat u begint
Por favor, lea detenidamente este manual antes de empezar
Leggere attentamente la guida all'uso prima di utilizzare

Bitte lesen Sie die ganze Gebrauchsanleitung aufmerksam durch, ehe Sie beginnen

Hereinafter Radio Systems Corporation, Radio Systems PetSafe Europe Ltd., Radio Systems Australia Pty Ltd. and any other affiliate or Brand of Radio Systems Corporation may be referred to collectively as “We” or “Us”.

IMPORTANT SAFETY INFORMATION

Explanation of Attention Words and Symbols used in this guide



This is the safety alert symbol. It is used to alert you to potential personal injury hazards. Obey all safety messages that follow this symbol to avoid possible injury or death.

WARNING

WARNING indicates a hazardous situation which, if not avoided, could result in death or serious injury.

CAUTION

CAUTION, used without the safety alert symbol, indicates a hazardous situation which, if not avoided, could result in harm to your pet.

NOTICE

NOTICE is used to address safe use practices not related to personal injury.

WARNING

When using electrical appliances, basic safety precautions should always be followed to reduce the risk of fire, electric shock and/or injury to persons, including the following:

- To reduce the risk of injury, close supervision is necessary when an appliance is used by or near children.
- To protect against electric shock, do not place electrical Power Cord or plug in water or other liquids.
- Do not use outdoors. FOR INDOOR HOUSEHOLD USE ONLY.
- Do not pull on the electrical Power Cord to remove the plug from the electrical outlet. To unplug, grasp the plug, not the electrical Power Cord.
- Do not operate any appliance if it has a damaged electrical Power Cord or plug, or if it is malfunctioning or has been damaged. Call Customer Care Centre immediately for further instructions.
- For a portable appliance - To reduce the risk of electric shock, do not place or store an appliance where it can fall or be pulled into a bath tub or sink.
- Always unplug any appliance when not in use, before putting on or taking off parts and before cleaning.
- Do not use an appliance for anything other than its intended use.
- If the plug of this device gets wet, turn off the electricity to that electrical outlet. Do not attempt to unplug.
- Examine this appliance after installation. Do not plug into electrical outlet if there is water on the electrical Power Cord or plug.

CAUTION

- Do not allow pets to chew on or swallow any parts. If you are concerned about the electrical Power Cord, purchase a cord conduit (a hard plastic protector) at any hardware store.
- The plastic Pet Fountain parts are BPA-FREE. However, some animals have been known to be sensitive to plastic food and water containers. If your animal shows signs of an allergic reaction to the plastic, please discontinue use until you have consulted with your veterinarian.

NOTICE

- The Pet Fountain is intended to run continuously (always plugged into an electrical outlet), as long as the water level is maintained and the Pet Fountain is cleaned regularly. Be sure to check the Pet Fountain regularly to help prevent damage to the Pump, as the water may get consumed or evaporate causing the Pump to run dry.
- Do not attempt repairs on the Pump.
- To avoid the possibility of the plug or electrical outlet getting wet, the electrical outlet should always be above the level of the Pet Fountain.
- If an extension cord is necessary, an extension cord with a proper rating should be used.
- The electrical use of this appliance is 2.5 watts.
- The use of attachments not recommended or sold by the manufacturer may cause an unsafe condition. Do not modify the appliance.
- Do not install or store appliance where it will be exposed to weather or temperatures below 4.5° C.
- Read and observe all important notices listed on the appliance and in the packaging.
- Never wash the filters with soapy water, as the soap residue will seep into the filters and cannot be removed. Only rinse the filters with water.
- Use only PetSafe® brand authorised replacement filters. If unauthorised filters are used it may void the warranty.

SAVE THESE INSTRUCTIONS

Thank you for choosing the PetSafe® Brand. You and your pet deserve a companionship that includes memorable moments and a shared understanding together. Our products and training tools enhance the relationship between pets and their owners. **If you have any questions about our products or training your pet, please visit our website at www.petsafe.net or contact our Customer Care Centre. For a listing of Customer Care Centre telephone numbers, visit our website at www.petsafe.net.**

To get the most protection out of your warranty, please register your product within 30 days at www.petsafe.net. By registering and keeping your receipt, you will enjoy the product's full warranty and should you ever need to call the Customer Care Centre, we will be able to help you faster. Most importantly, your valuable information will never be given or sold to anyone. Complete warranty information is available online at www.petsafe.net.

Table of Contents

Components	5
Features	5
Key Definitions	6
Operating Instructions	7
Pet Fountain Disassembly & Cleaning	8
Pump Maintenance	9
Pet Fountain Reassembly	10
The Pet Fountain and Your Environment	11
General Tips	11
Troubleshooting	12
Warranty	13
Compliance	14
Important Recycling Advice	15
Terms of Use and Limitation of Liability	15

Components

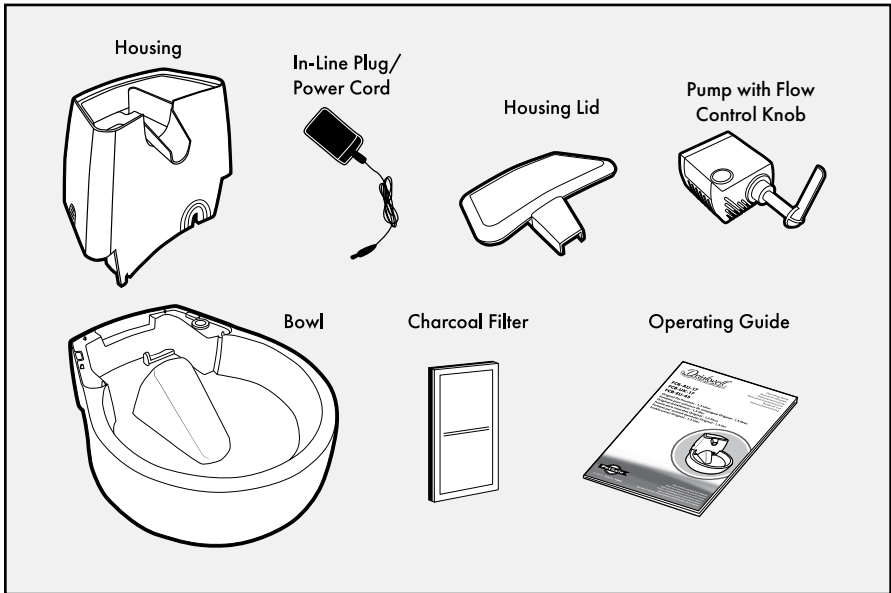

Features

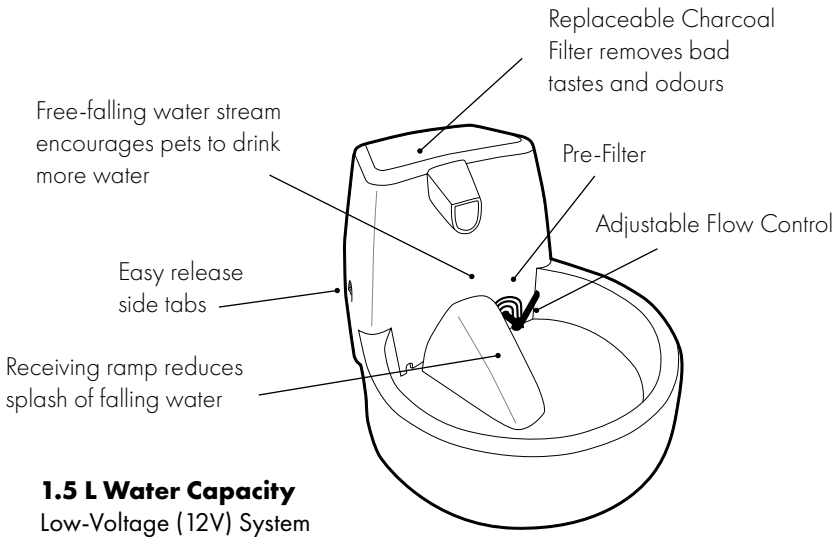

Key Definitions

Bowl: The Bowl is the foundation of the Pet Fountain. It features two handles on either side of the Pet Fountain as well as a “cord channel” to hide the electrical Power Cord from view.

Housing: Water is pumped up through the Housing to cycle through the Charcoal Filter and out the spout to create a waterfall into the Bowl.

Housing Lid: The Housing Lid snaps in place over the Housing, keeping pets out of the Charcoal Filter.

Charcoal Filter: The 3-layer Charcoal Filter is made with granulated carbon derived from coconut shells. The Charcoal Filter absorbs bad tastes and odours as the water passes through and helps keep the water tasting fresh and more appealing to pets.

Pre-Filter: This is a small intake grate which catches large particles such as hair, debris, and kibble before they reach the Charcoal Filter.

Flow Control Knob: This knob attaches to the Pump and adjusts the rate of water flow. The Flow Control Knob can be removed by taking apart the Pump (See “Pump Maintenance” section for detailed instructions).

Pump: The small aquarium Pump can be partially dismantled for cleaning. THE PUMP IS NOT DISHWASHER SAFE! Remove Pump from the Pet Fountain before cleaning (See “Pump Maintenance” section for detailed instructions). The Pump also features a removable In-Line Plug for easy attachment and removal.

Operating Instructions

Important: DO NOT RUN DRY - FOR INDOOR USE ONLY. Pet Fountain will come fully assembled and ready for use.

Note: Rinse all fountain parts with warm water before operating the pet fountain. This will remove any dust or residue that remain in the system from the manufacturing process.

1. Carefully remove all the Pet Fountain components from the packaging and set aside prior to assembly.
2. As with any electrical device, check the electrical Power Cord for any tears or damage before use.
3. Make sure the In-Line Plug is connected. When connected properly the silver tip is not showing.
4. Remove the Housing by pressing the side tabs and lifting up. Inspect the inside of the Pet Fountain to ensure Pump is securely attached (**Fig. 1**). Snap Housing back into place.
5. Remove the Housing Lid and set aside.
6. Insert the Charcoal Filter. The Charcoal Filter fits diagonally into the two triangular slots located inside the Housing. The Charcoal Filter fits narrow side down, with the black side facing the front of the Pet Fountain towards the spout. The Charcoal Filter will slide easily into place, but make sure it is pushed all the way down (**Fig. 2 & 3**).

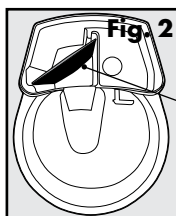
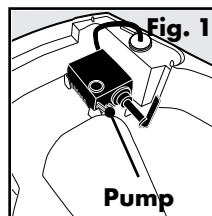

Charcoal Filter

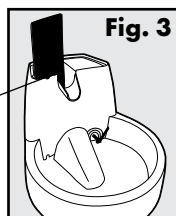

Important: Rinse the Charcoal Filter thoroughly under cool water before placing in the Pet Fountain. This will remove any loose charcoal dust, which is harmless. A small amount of charcoal dust may be released for the life of the Charcoal Filter. This is normal and is not harmful to your pet.

7. Fill the Bowl with water. Replace the Housing Lid.
8. Place the Pet Fountain in desired location. Do not pick up a full Pet Fountain by the Housing. Only pick up the Pet Fountain by placing both hands underneath the base of the Pet Fountain and grip the sidewalls for a sturdy hold. **Important:** To protect your floor always use a protective mat such as a towel or water-resistant placement. This will help protect your floor from any splashing or spills caused by your pet.
9. Before you plug in the Pet Fountain, make sure the electrical Power Cord, the plug, and your hands are dry. Plug the Pet Fountain into a standard electrical wall outlet.
10. Set your desired flow rate with the Flow Control Knob, which is located to the right of the receiving ramp inside the Bowl. When the Flow Control Knob is in the 10 o'clock position, flow is at its lowest. When the Flow Control Knob is in the 2 o'clock position, flow is at its highest.

- Add water to the Bowl as needed. Do not let the water level fall below the Flow Control Knob or you may risk Pump failure. Replacement Pumps are sold separately by contacting the Customer Care Centre. Visit www.petsafe.net for a telephone listing of the Customer Care Centre near you.

Pet Fountain Disassembly & Cleaning

Important: Pet Fountain must be cleaned to continue working normally.

CHARCOAL FILTER: The Charcoal Filter should be changed every two to four weeks.

- Replace the Charcoal Filter more frequently when using the Pet Fountain for multiple pets or pets that produce a lot of saliva.
- The Charcoal Filter is an added feature of the Pet Fountain. The use of a filter is not required for normal operation, but using a filter will keep the Pet Fountain water cleaner.
- The Charcoal Filter may be rinsed out when the Pet Fountain is cleaned.

NOTICE

- Never wash the filters with soapy water, as the soap residue will seep into the filters and cannot be removed. Only rinse the filters with water.
- Use only PetSafe® brand authorised replacement filters. If unauthorised filters are used it may void the warranty.

PET FOUNTAIN: Clean the Pet Fountain once a week.

- Unplug the Pet Fountain and disconnect the In-Line Plug.
- Remove Housing Lid and remove the Charcoal Filter.
- Empty the water out of the Pet Fountain.
- Remove the Housing by pressing in the side tabs and lifting up (**Fig. 4**).

Important: The Flow Control Knob is attached to the Pump. Do not attempt to remove the Pump by pulling on the Flow Control Knob as this can damage or break the Pump.

- Remove the Pump from its cavity by placing your index finger behind Pump and gripping the bottom with your thumb (**Fig. 5**).
- Lift the Pump straight up – this may require slight force until the suction cups release.
- Next, remove the Pump from the Pet Fountain by disengaging the rubber gasket (**Fig. 6**). Pull the In-Line Plug up through the hole located next to the Pump. Clean away any hair, debris or kibble that may have accumulated around the Flow Control Knob and the Faceplate of the Pump.
- Once the Pet Fountain is completely disassembled you will have 3 plastic parts.

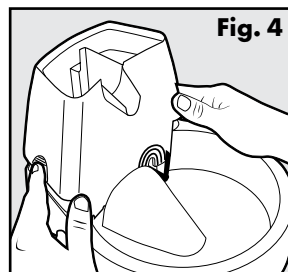

Fig. 4

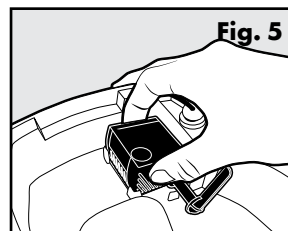

Fig. 5

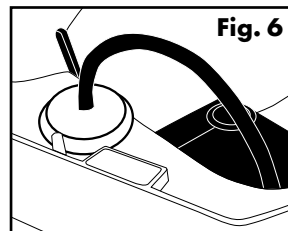
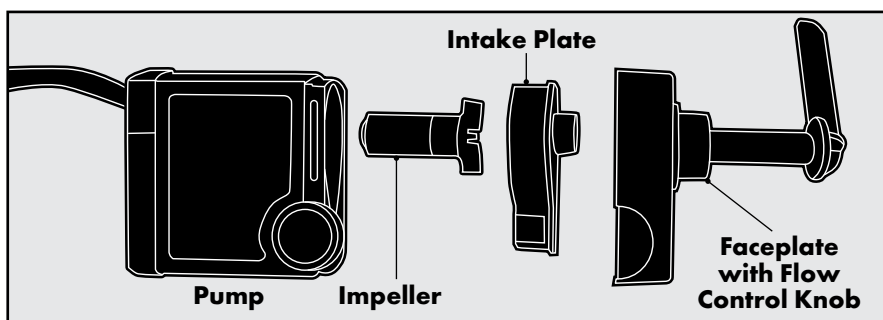

Fig. 6

9. Clean the Pet Fountain plastic parts with warm water and soap. You can also put the Pet Fountain in the top rack of the dishwasher. Remove the Pump before placing the Pet Fountain in the dishwasher. **NEVER PLACE THE PUMP IN THE DISHWASHER!** If possible, it is recommended that you turn down the heat of the water inside the dishwasher. The Pet Fountain may also be cleaned with a diluted vinegar solution (20% White Vinegar and 80% Water). Be sure to rinse thoroughly with fresh water.
10. If you have trouble reaching certain spots or hard-to-reach corners, try using a cotton swab or purchase the Drinkwell® Cleaning Kit, a 3-Piece Brush kit. To purchase a Cleaning Kit, visit our website at www.petsafe.net to locate a retailer near you.

Pump Maintenance

Important: Cleaning the Pump is essential to the longevity of the Pet Fountain, as well as the cleanliness of the water. Clean the Pump every two weeks. Warranty may be voided if the Pump's motor is not cleaned regularly.



1. Remove Pump from the Pet Fountain as explained in the "Pet Fountain Disassembly & Cleaning" section.
2. Once the Pump is out of the Pet Fountain, with your thumb and forefinger, gently squeeze on either side of the Faceplate, and pull it off. It may be necessary to insert a fingernail into the seam of the Faceplate to pry it off (**Fig. 7 & 8**).
3. Next, you will want to remove the Intake Plate by placing your fingernail underneath the small lip located on the narrow side of the teardrop-shaped Intake Plate Pull-Tab and pull it out (**Fig. 9**).

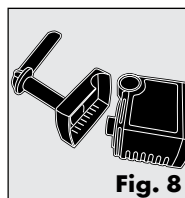
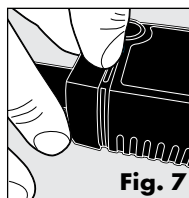

4. Once the Intake Plate is removed, you can also remove the Impeller (white, 3-bladed propeller) which is held in place magnetically. To remove the Impeller, use a fingernail to get underneath a blade and lift out (**Fig. 10**).

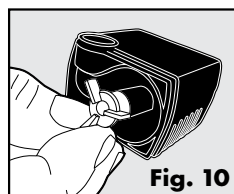
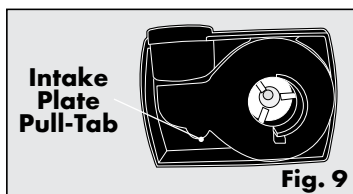

5. Once the Pump is disassembled you can clean the parts with warm water and soap. Use a cotton swab or the “motor” brush from the Drinkwell® Cleaning Kit to get into the Pump’s motor cavity and remove any build-up (**Fig. 11**). For added disinfecting and hard water removal, clean the Pump’s motor with a diluted vinegar solution (20% White Vinegar and 80% Water). Be sure to rinse thoroughly with fresh water.
6. Once the parts are clean you can reassemble the Pump for use.
 - a) Replace the Impeller.
 - b) Replace the Intake Plate.
 - c) Replace the Faceplate with the Flow Control Knob attached to it.

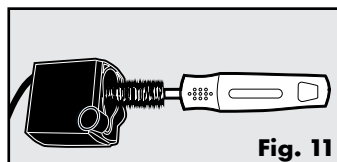

Fig. 11

Pet Fountain Reassembly

1. Replace the Pump by aligning the unit into its fitted space inside the Bowl (**Fig. 12**). The suction cups on the Pump should be facing down and the Flow Control Knob facing into the Bowl. Gently push down to engage suction cups.
2. Thread the In-Line Plug of the electrical Power Cord through the hole located next to Pump and push the rubber gasket firmly into the hole. To insure the Pet Fountain Bowl is stable, run the electrical Power Cord along the “cord channel” and through the notch in the base of the Pet Fountain (**Fig. 13**).
3. Attach the Housing by sliding the cutout in the wall of the Housing down over the Flow Control Knob. The Housing will click into place when the side tabs are inserted in the Bowl (**Fig. 14**).
4. Replace the Charcoal Filter, with the black side facing the front of the Pet Fountain towards the spout.
5. Fill the Bowl with water and replace the Housing Lid.
6. Place Pet Fountain in desired location. Do not pick up a full Pet Fountain by the Housing. Only pick up the Pet Fountain by placing both hands underneath the base of the Pet Fountain and grip the sidewalls for a sturdy hold. **Important:** To protect your floor always use a protective mat such as a towel or water-resistant placemat. This will help protect your floor from any splashing or spills caused by your pet.
7. Before you plug in the Pet Fountain make sure the electrical Power Cord, the plug and your hands are dry. Connect the In-Line Plug and make sure no silver is showing then plug the adaptor into a standard electrical wall outlet.

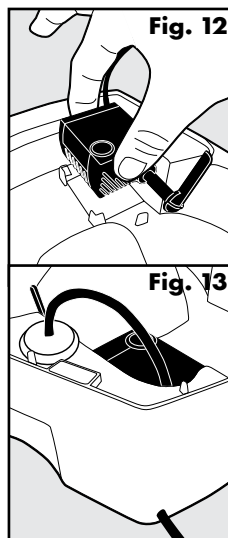

Fig. 12

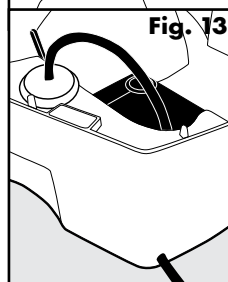

Fig. 13



Fig. 14

The Pet Fountain and Your Environment

If you live in a humid environment and have problems with mold or algae, soak all Pet Fountain parts in a diluted vinegar solution (20% White Vinegar and 80% Water) for 10 minutes after regular cleaning. Also, pour the diluted vinegar solution into the Pump's motor cavity.

If you have hard water, small white mineral deposits may form on or inside the Pump. This can eventually prevent the Impeller from turning properly. To avoid replacement or damage to the Pump, please take the following precautions:

- Clean the Pump more frequently.
- Clean the Pump with a diluted vinegar solution weekly.
- Use bottled water instead of tap water.

General Tips

- When being introduced to the Pet Fountain, your pet may be cautious of this new and unusual object. After beginning operation of your Pet Fountain, simply allow your pet to adjust at his or her own pace. Some pets may take several days or longer to begin use, while others will start right away.
- Your pet may prefer that the Pet Fountain be placed away from their normal feeding area. Try placing it in another location, such as a different area of the kitchen or in a bathroom or utility room.
- Add ice cubes to the bowl for refreshing, ice-cold running water!

Troubleshooting

The answers to these questions should help you solve most problems you may have with the Pet Fountain. If they do not, please contact our Customer Care Centre.

TROUBLESHOOTING	
PROBLEM	SOLUTION
Pump is not working or the water is not flowing as much as it used to.	<ul style="list-style-type: none"> • Never let the water in the bowl get below the minimum fill level. This can cause the pump to overheat and stop functioning. • When refilling the bowl, make sure to add water before turning the pet fountain on. • Lack of regular cleaning may result in the pump becoming clogged with pet hair and food debris. The pump must be cleaned every 2-4 weeks to ensure proper function. • Fill the pet fountain with water up to the max fill line.
Pet Fountain is loud.	<ul style="list-style-type: none"> • A low humming noise is normal, but it should not be loud. Check the water level. If water level is too low then the pump will have to work harder causing it to be louder than normal. • Unplug the pet fountain for 15 seconds. If the noise does not stop when plugged back in, it's possible that some debris is caught on the impeller. Remove the pump and clean the impeller. Try rubbing a small amount of vegetable oil onto the magnetic pin with a cotton swab to lubricate the impeller.
There are black particles in the bowl.	<ul style="list-style-type: none"> • This is loose granulated charcoal dust from the filter and is completely harmless for your pet to drink. Rinse the charcoal filter in cold water before placing it in the pet fountain to prevent this.
The pet fountain feels slimy.	<ul style="list-style-type: none"> • If you have multiple pets or dogs using the pet fountain, the slimy feeling may be caused by your pet's saliva. Change the water and clean your fountain more frequently to prevent this. • Make sure the pet fountain parts are rinsed thoroughly after cleaning the fountain. Soap residue may cause the sliminess.
The power adaptor is warm to the touch.	<ul style="list-style-type: none"> • Unplug the pet fountain and plug it into a surge protector.

The pet fountain is leaking.	<ul style="list-style-type: none"> • Sometimes water around the pet fountain is caused by pets drinking. Some pets are prone to spilling. Watch your pet when he drinks to see if this is the cause. If it is, you can purchase a pet fountain mat or other water-resistant mat to place under the pet fountain.
The pet fountain seems dirty even after cleaning.	<ul style="list-style-type: none"> • If there is a white chalky substance in the pet fountain, your fountain may have a mineral deposit build-up from hard water. To remove these deposits, clean the fountain parts with a 80% water and 20% vinegar solution. Rinse all parts thoroughly afterwards. Use filtered or purified water instead of hard tap water to prevent this.

Warranty

Two Year Non-Transferrable Limited Warranty

This Product has the benefit of a limited manufacturer's warranty. Complete details of the warranty applicable to this Product and its terms can be found at www.petsafe.net and/or are available by contacting your local Customer Care Centre.

Europe – Radio Systems PetSafe Europe Ltd., 2nd Floor, Elgee Building, Market Square, Dundalk, Co. Louth, Ireland

Canada – Radio Systems Corporation, 10427 PetSafe Way, Knoxville, TN 37932 USA

Australia/New Zealand – In compliance with the Australian Consumer Law, Warranties Against Defects, effective January 1, 2012, warranty details of this Product are as follows: Radio Systems Australia Pty Ltd. (hereinafter referred to as "Radio Systems") warrants to the original retail purchaser, and not any other purchaser or subsequent owner, that its Product, when subject to normal and proper residential use, will be free from defects in material or workmanship for a period of two (2) years from the purchase date. An "original retail consumer purchaser" is a person or entity who originally purchases the Product, or a gift recipient of a new Product that is unopened and in its original packaging. When serviced by Radio Systems Customer Service, Radio Systems covers labour and parts for the first two years of ownership; after the first two years, a service or upgrade charge will apply relative to replacement of the Product with new or refurbished items at Radio Systems' sole discretion.

The limited warranty is non-transferrable and shall automatically terminate if the original retail consumer purchaser resells the Radio Systems Product or transfers the property on which the Radio Systems Product is installed. This Limited Warranty excludes accidental damage due to dog chews; lightning damage; or neglect, alteration, and misuse. Consumers who purchase products outside of Australia, New Zealand, or from an unauthorised dealer will need to return the Product to the original place of purchase for any warranty issues.

Please note that Radio Systems does not provide refunds, replacements, or upgrades for change of mind, or for any other reason outside of these Warranty terms.

EN
FR
NL
ES
IT
DE

Claims Procedure: Any claim made under this Warranty should be made directly to Radio Systems Australia Pty Ltd. Customer Care Centre at:

Radio Systems Australia Pty Ltd.
PO Box 7266, Gold Coast Mail Centre QLD 9726, Australia
Australia Residents: 1800 786 608
New Zealand Residents: 0800 543 054
Email: info@petsafeaustralia.com.au

To file a claim, a proof of purchase must be provided. Without a proof of purchase, Radio Systems will not repair or replace faulty components. Radio Systems requests the Consumer to contact the Radio Systems Customer Care Centre to obtain a Warranty Return number, prior to sending the Product. Failure to do so may delay in the repair or replacement of the Product.

If the Product is deemed to be faulty within 30 days from date of original purchase, Radio Systems will organise for a replacement to be sent in advance of returning the faulty Product. A Post Bag will be included with the replacement Product for the return of the faulty Product. The Product must be returned within 7 days of receiving the replacement. If the Product is deemed to be faulty after 30 days from the date of original purchase, the consumer will be required to return the Product to Radio Systems at the consumer's own expense. Radio Systems will test and replace the faulty unit or its components and return to the consumer free of charge, provided the Product is within its said warranty period. This warranty is in addition to other rights and remedies available to you under the law. Radio Systems goods come with guarantees that cannot be excluded under the Australia Consumer Law. You are entitled to a replacement or refund for a major failure and for compensation for any other reasonably foreseeable loss or damage. You are also entitled to have the goods repaired or replaced if the goods fail to be of acceptable quality and the failure does not amount to a major failure.

Should you have any queries or require any further information, please contact our Customer Care Centre on 1800 786 608 (Australia) or 0800 543 054 (New Zealand).

Compliance



This equipment complies with the EMC and Low Voltage Directives. Unauthorised changes or modifications to the product that are not approved by Radio Systems Corporation may violate EU regulations, could void the user's authority to operate the equipment, and will void the warranty.

The Declaration of Conformity can be found at:
http://www.petsafe.net/customer-care/eu_docs.php.

ACMA

This device complies with the applicable EMC requirements specified by the ACMA (Australian Communications and Media Authority).



Important Recycling Advice

Please respect the Waste Electrical and Electronic Equipment regulations in your country. This equipment must be recycled. If you no longer require this equipment, do not place it in the normal municipal waste system. Please return it to where it was purchased in order that it can be placed in our recycling system. If this is not possible, please contact the Customer Care Centre for further information.

Terms of Use and Limitation of Liability

1. Terms of Use

Use of this Product is subject to your acceptance without modification of the terms, conditions and notices contained herein. Use of this Product implies acceptance of all such terms, conditions and notices. If you do not wish to accept these terms, conditions, and notices, please return the Product, unused, in its original packaging and at your own cost and risk to the relevant Customer Care Centre together with proof of purchase for a full refund.

2. Proper Use

If you are unsure whether this Product is appropriate for your pet, please consult your veterinarian or certified trainer prior to use. Proper use includes, without limitation, reviewing the entire Operating Guide and any specific important safety statements.

3. No Unlawful or Prohibited Use

This Product is designed for use with pets only. Using this Product in a way that is not intended could result in violation of Federal, State or local laws.

4. Limitation of Liability

In no event shall Radio Systems Corporation or any of its associated companies be liable for (i) any indirect, punitive, incidental, special or consequential damage and/or (ii) any loss or damages whatsoever arising out of or connected with the misuse of this Product. The Purchaser assumes all risks and liability from the use of this Product to the fullest extent permissible by law.

5. Modification of Terms and Conditions

Radio Systems Corporation reserves the right to change the terms, conditions and notices governing this Product from time to time. If such changes have been notified to you prior to your use of this Product, they shall be binding on you as if incorporated herein.

EN

FR

NL

ES

IT

DE

CONSIGNES DE SÉCURITÉ IMPORTANTES

Description des termes et symboles utilisés dans ce manuel



Ce symbole est une alerte de sécurité. Il est utilisé pour vous alerter des risques de blessures. Veuillez respecter tous les messages de sécurité qui suivent ce symbole pour éviter tout risque de blessure ou de décès.

⚠ AVERTISSEMENT

AVERTISSEMENT indique une situation dangereuse qui, si elle n'est pas évitée, pourrait entraîner la mort ou des blessures graves.

ATTENTION

ATTENTION, utilisé sans le symbole d'alerte de sécurité, indique une situation dangereuse qui, si elle n'est pas évitée, pourrait blesser votre animal.

AVIS

AVIS, indique les pratiques d'utilisation sûres qui ne risquent pas d'entraîner des blessures corporelles.

⚠ AVERTISSEMENT

Appliquez toujours les règles élémentaires de sécurité suivantes lorsque vous utilisez des appareils électriques, afin de réduire le risque d'incendie, de choc électrique et/ou de blessure :

- Pour réduire le risque de blessures, une surveillance attentive est nécessaire lorsque l'appareil est utilisé à proximité d'enfants.
- Ne mettez pas le cordon d'alimentation électrique ni la prise dans l'eau ni dans d'autres liquides, afin d'éviter tout choc électrique.
- N'utilisez pas l'appareil à l'extérieur. **POUR USAGE EN INTÉRIEUR UNIQUEMENT.**
- Ne tirez pas sur le cordon électrique pour retirer la prise mâle de la prise femelle. Pour le débranchement, saisissez la prise et non le cordon d'alimentation.
- Ne faites pas fonctionner l'appareil si le cordon d'alimentation électrique ou la prise est endommagé(e), s'il (elle) ne fonctionne pas correctement ou s'il (elle) est endommagé(e). Contactez immédiatement votre Service clientèle pour obtenir des instructions.
- Pour un appareil portable : afin de réduire le risque de choc électrique, évitez de déposer ou de ranger l'appareil à un endroit d'où il pourrait tomber ou se retrouver dans une baignoire ou un évier.
- Débranchez toujours l'appareil lorsque celui-ci n'est pas utilisé, avant d'installer ou de retirer des pièces, et avant de le nettoyer.
- N'utilisez jamais un appareil à d'autres fins que celles prévues.
- Si la prise de ce dispositif est mouillée, coupez l'alimentation du secteur. Ne tentez pas de débrancher l'appareil lui-même.
- Vérifiez cet appareil après l'installation. Ne le branchez pas au secteur s'il y a de l'eau sur le cordon électrique ou sur la prise.

ATTENTION

- Ne laissez pas les animaux de compagnie mordre ni avaler les pièces de l'appareil. Si vous avez des inquiétudes concernant le cordon d'alimentation, vous pouvez vous procurer une goulotte pour cordon (dispositif de protection en plastique dur) dans n'importe quelle quincaillerie.
- Les pièces en plastique qui composent la fontaine pour animaux de compagnie ne contiennent pas de bisphénol. Cependant, certains animaux sont sensibles aux récipients pour nourriture et boisson en plastique. Si votre animal montre des signes de réaction allergique au plastique, veuillez interrompre l'utilisation de l'appareil jusqu'à ce que vous ayez consulté votre vétérinaire.

AVIS

- La fontaine pour animaux de compagnie est conçue pour fonctionner sans interruption (toujours branchée sur une prise du secteur), aussi longtemps que le niveau d'eau est maintenu et que la fontaine pour animaux de compagnie est nettoyée régulièrement. Assurez-vous de vérifier régulièrement la fontaine pour animaux de compagnie afin d'éviter toute détérioration de la pompe dans le cas où l'eau aurait été entièrement consommée ou se serait évaporée entraînant le fonctionnement de la pompe à vide.
- Ne tentez pas de réparer la pompe vous-même.
- Afin d'éviter de mouiller le cordon d'alimentation ou la prise électrique, la prise du secteur doit toujours être placée au-dessus de la fontaine pour animaux de compagnie.
- Si vous avez besoin d'une rallonge électrique, veuillez à utiliser une rallonge de puissance électrique appropriée.
- La consommation électrique de cet appareil est de 2,5 watts.
- L'utilisation d'accessoires non recommandés ou non vendus par le fabricant peut donner lieu à de mauvaises conditions de sécurité. Ne modifiez pas l'appareil.
- N'installez et ne conservez pas non plus l'appareil dans des lieux susceptibles d'être exposés à des températures inférieures à 4,5° C.
- Lisez et respectez toutes les remarques importantes figurant sur l'appareil et dans son emballage.
- Ne lavez jamais les filtres avec de l'eau savonneuse, car les résidus de savon s'infiltreraient dans les filtres et ne peuvent plus être éliminés. Rincez uniquement les filtres à l'eau.
- Utilisez uniquement les filtres de rechange autorisés de la marque Petsafe®. L'utilisation de filtres non autorisés pourrait annuler la garantie.

CONSERVEZ CES INSTRUCTIONS

Merci d'avoir choisi la marque PetSafe®. Votre relation avec votre animal doit être faite de moments mémorables et d'une complicité mutuelle. Nos produits et nos outils de dressage permettent aux animaux et à leurs propriétaires d'avoir de meilleures relations. **Pour toute question concernant nos produits ou le dressage de votre animal, veuillez consulter notre site web, www.petsafe.net, ou contacter notre Service clientèle. Pour obtenir la liste des numéros de téléphone de notre Service clientèle, consultez notre site web, www.petsafe.net.**

Pour bénéficier pleinement de votre garantie, veuillez enregistrer votre article sous 30 jours sur le site www.petsafe.net. Grâce à cet enregistrement et en conservant le reçu, votre produit sera totalement couvert par notre garantie ; et si vous deviez contacter notre service clientèle, nous pourrions vous aider plus rapidement. Il est important de souligner que vos informations personnelles ne seront jamais fournies ni vendues à qui que ce soit. Une description complète de la garantie est disponible sur le site www.petsafe.net.

Table des matières

Contenu du kit	19
Caractéristiques	19
Définitions	20
Mode d'emploi	21
Démontage et nettoyage de la fontaine pour animaux de compagnie	22
Entretien de la pompe	23
Réassemblage de la fontaine pour animaux de compagnie	24
La fontaine pour animaux de compagnie et votre environnement	25
Conseils	26
Dépannage	26
Garantie	28
Conformité	28
Remarque importante concernant le recyclage	29
Conditions d'utilisation et limitation de responsabilité	29

Contenu du kit

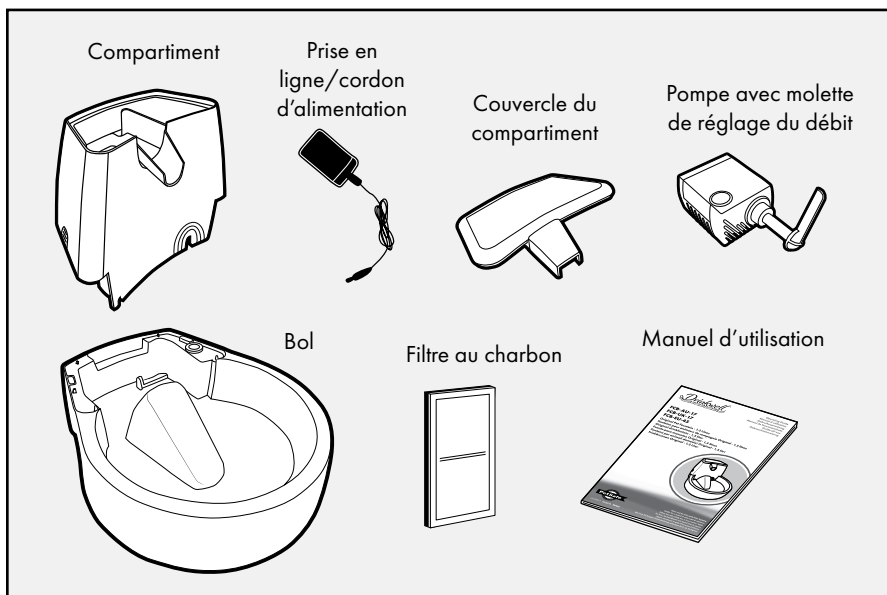

Caractéristiques

Le courant d'eau avec écoulement libre encourage les animaux à boire davantage

Languettes latérales faciles à enlever

La rampe de réception réduit les éclaboussures de l'eau qui tombe

Le filtre au charbon remplaçable élimine les mauvais goûts et les mauvaises odeurs

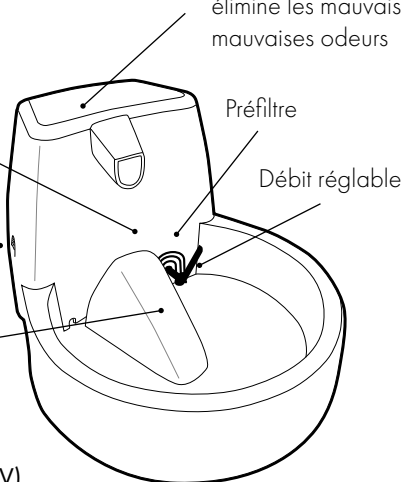

Capacité en eau de 1,5 l

Système à basse tension (12 V)

EN

FR

NL

ES

IT

DE

Définitions

Bol : le bol est l'élément de base de la fontaine pour animaux de compagnie. Il comporte deux anses, situées de chaque côté de la fontaine, ainsi qu'un « canal pour cordon » destiné à masquer le cordon électrique.

Compartiment : l'eau est pompée via le compartiment afin de passer par le filtre au charbon puis dans le bec verseur, pour enfin se jeter en cascade dans le bol.

Couvercle du compartiment : le couvercle du compartiment se ferme rapidement, empêchant les animaux d'approcher du filtre au charbon.

Filtre au charbon : le filtre au charbon, à trois couches, est composé de carbone granulé, issu d'écorces de noix de coco. Il absorbe tous les mauvais goûts et les mauvaises odeurs de l'eau qu'il filtre et permet à celle-ci de rester fraîche et plus attrayante pour les animaux de compagnie.

Préfiltre : il s'agit d'une petite grille qui retient les éléments de grande taille, tels que les poils, les débris ou les croquettes, avant qu'ils n'atteignent le filtre au charbon.

Molette de réglage du débit : cette molette est reliée à la pompe et permet de régler le débit de l'eau. La molette de réglage du débit peut être retirée en enlevant la pompe (voir « entretien de la pompe » pour des instructions détaillées).

Pompe : la petite pompe de l'aquarium peut être partiellement démontée afin d'être nettoyée. **LA POMPE N'EST PAS CONÇUE POUR ÊTRE MISE AU LAVE-VAISSELLE !** Retirez la pompe de la fontaine pour animaux de compagnie avant de la nettoyer (consultez la section « Entretien de la pompe » pour des informations détaillées). La pompe comprend également une prise en ligne, pour une fixation et un retrait plus faciles.

Mode d'emploi

Important : NE PAS FAIRE FONCTIONNER À SEC - POUR USAGE EN INTÉRIEUR UNIQUEMENT. La fontaine pour animaux de compagnie est fournie déjà montée et prête à l'emploi.

Remarque : rincez tous les éléments de la fontaine pour animaux de compagnie avec de l'eau chaude avant de la faire fonctionner. Ceci permet d'éliminer la poussière ou tout résidu de fabrication resté piégé dans le système.

1. Retirez délicatement tous les composants de la fontaine pour animaux de compagnie de l'emballage et les mettez de côté avant l'assemblage.
2. Comme pour tous les dispositifs électriques, vérifiez que le cordon d'alimentation ne présente aucune coupure ou détérioration avant de l'utiliser.
3. Assurez-vous que la prise en ligne est connectée. Lorsqu'elle est correctement connectée, l'extrémité en argent n'est pas visible.
4. Retirez le compartiment en appuyant sur les languettes latérales et en soulevant. Inspectez l'intérieur de la fontaine pour animaux de compagnie pour vous assurer que la pompe est bien fixée (**Fig. 1**). Remettez le compartiment en place.
5. Retirez le couvercle du compartiment et mettez-le de côté.
6. Insérez le filtre au charbon. Le filtre au charbon se place en diagonale dans les deux fentes triangulaires situées dans le compartiment. Le filtre au charbon se place comme suit : partie étroite vers le bas et partie arrière faisant face à la fontaine, en direction du bec verseur. Le filtre au charbon se met facilement en place, mais assurez-vous tout de même de bien le pousser jusqu'au bout (**Fig. 2 et 3**).

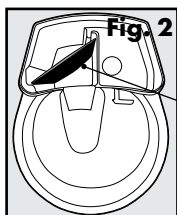
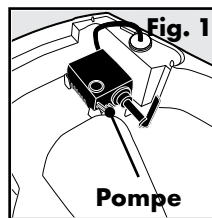

Filtre au charbon

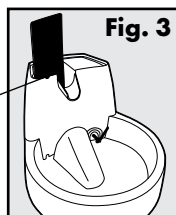

Important : rincez abondamment le filtre au charbon à l'eau froide avant de le placer dans la fontaine pour animaux de compagnie. Ceci pour retirer toute poussière de charbon, au demeurant inoffensive. Il est possible qu'une petite quantité de poussière de charbon soit libérée, pour assurer la durée de vie du filtre au charbon. Ce phénomène est normal et n'est pas nuisible pour votre animal de compagnie.

7. Remplissez le bol d'eau. Remettez le couvercle du compartiment en place.
8. Placez la fontaine pour animaux de compagnie à l'endroit voulu. Ne soulevez pas la fontaine remplie en la tenant par le compartiment. Soulevez-la toujours en plaçant les deux mains sous sa base et en tenant les parois latérales, pour une bonne prise en main. **Important :** pour protéger votre sol, utilisez toujours un tapis de douche comme élément absorbant ou imperméable. Cela permettra de protéger votre sol contre les éclaboussures et les déversements provoqués par votre animal.
9. Avant de brancher la fontaine pour animaux de compagnie, assurez-vous que le cordon d'alimentation électrique, la prise et vos mains sont secs. Branchez la fontaine sur une prise murale électrique.
10. Réglez le débit voulu à l'aide de la molette de réglage du débit, située à la droite

de la rampe de réception, à l'intérieur du bol. Lorsque la molette est sur 10 heures, le débit est au minimum. Lorsqu'elle est sur 2 heures, le débit est au maximum.

11. Ajoutez de l'eau dans le bol selon les besoins. Ne laissez pas le niveau d'eau descendre en dessous de la molette de réglage du débit ; vous risqueriez de provoquer une défaillance de la pompe. Les pompes de rechange sont vendues séparément ; pour cela, appelez le service clientèle. Pour connaître les numéros de téléphone du service clientèle le plus proche de chez vous, visitez notre site www.petsafe.net.

Démontage et nettoyage de la fontaine pour animaux de compagnie

Important : la fontaine pour animaux de compagnie doit être nettoyée afin de continuer à fonctionner normalement.

FILTRE AU CHARBON : le filtre au charbon doit être changé toutes les deux à quatre semaines.

1. Remplacez le filtre au charbon plus fréquemment si vous utilisez la même fontaine pour animaux de compagnie pour plusieurs animaux ou si votre animal salive beaucoup.
2. Le filtre au charbon est un accessoire de la fontaine pour animaux de compagnie. L'utilisation d'un filtre n'est pas obligatoire pour un fonctionnement normal, néanmoins cela permettra de garder l'eau de la fontaine plus propre.
3. Le filtre au charbon peut être rincé lors du nettoyage de la fontaine.

AVIS

- Ne lavez jamais les filtres avec de l'eau savonneuse, car les résidus de savon s'infiltreraient dans les filtres et ne peuvent plus être éliminés. Rincez uniquement les filtres à l'eau.
- Utilisez uniquement les filtres de rechange autorisés de la marque Petsafe®. L'utilisation de filtres non autorisés pourrait annuler la garantie.

FONTAINE POUR ANIMAUX DE COMPAGNIE : nettoyez la fontaine pour animaux de compagnie une fois par semaine.

1. Débranchez la fontaine et déconnectez la prise en ligne.
2. Retirez le couvercle du compartiment et le filtre au charbon.
3. Videz la fontaine pour animaux de compagnie de son eau.
4. Retirez le compartiment en appuyant sur les languettes latérales et en soulevant (**Fig. 4**).

Important : la molette de réglage du débit est reliée à la pompe. N'essayez pas de retirer la pompe en tirant sur la molette, car vous risqueriez d'endommager, voire de casser la pompe.

5. Retirez la pompe de son emplacement en plaçant votre index derrière la pompe et en saisissant le fond avec le pouce (**Fig. 5**).
6. Soulevez la pompe ; il peut être nécessaire d'exercer une faible force jusqu'à ce que les ventouses se relâchent.

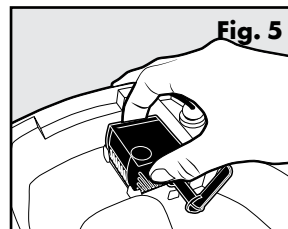
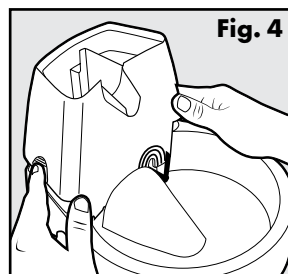

7. Ensuite, retirez la pompe de la fontaine, en dégageant le joint en caoutchouc (**Fig. 6**). Débranchez la prise en ligne via l'orifice situé près de la pompe. Retirez tous poils, débris ou croquettes susceptibles de s'être accumulés à proximité de la molette de réglage du débit et de la façade de la pompe.
8. Une fois que la fontaine pour animaux de compagnie est complètement démontée, vous devez avoir 3 pièces en plastique.
9. Nettoyez les éléments en plastique de la fontaine pour animaux de compagnie au savon et à l'eau chaude. Vous pouvez aussi mettre la fontaine dans le compartiment supérieur de votre lave-vaisselle. Retirez la pompe avant de placer la fontaine dans le lave-vaisselle. **NE METTEZ JAMAIS LA POMPE DANS LE LAVE-VAISSELLE !** Si possible, nous vous recommandons de couper le chauffage de l'eau à l'intérieur du lave-vaisselle. Vous pouvez également nettoyer la fontaine à l'aide d'une solution au vinaigre diluée (20 % de vinaigre blanc et 80 % d'eau). Assurez-vous de la rincer abondamment avec de l'eau propre.
10. Si vous rencontrez des difficultés à atteindre certaines parties ou certains recoins difficiles d'accès, essayez d'utiliser un coton-tige ou bien procurez-vous le kit de nettoyage Drinkwell®, un système de brosse en 3 pièces. Pour vous procurer un kit de nettoyage, consultez notre site web www.petsafe.net afin de trouver un revendeur proche de chez vous.

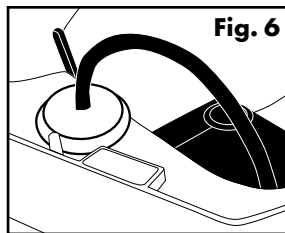

Entretien de la pompe

Important : le nettoyage de la pompe est essentiel à la longévité de la fontaine pour animaux de compagnie et permet de maintenir la propreté de l'eau. Nettoyez la pompe toutes les 2 semaines. La garantie peut ne plus être valable si le moteur de la pompe n'est pas nettoyé régulièrement.

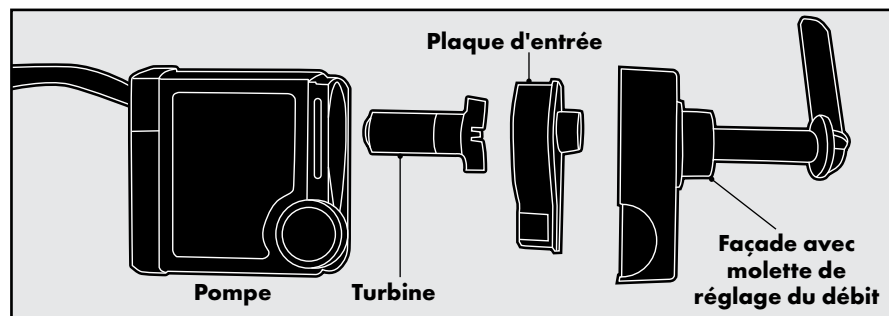

1. Retirez la pompe de la fontaine comme indiqué dans la section concernant le « Démontage et le nettoyage de la fontaine pour animaux de compagnie ».
2. Une fois la pompe hors de la fontaine pour animaux de compagnie, à l'aide du pouce et de l'index, saisissez doucement chaque côté de la façade et retirez-la. Il peut être nécessaire d'insérer un ongle dans la rainure de la façade pour faire levier et la retirer complètement (**Fig. 7 et 8**).

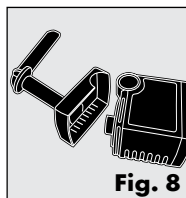
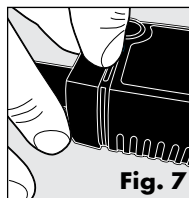

3. Ensuite, vous devrez retirer la plaque d'entrée en plaçant votre ongle sous la petite languette de la partie étroite de la tirette en forme de goutte de la plaque d'entrée et la retirer (**Fig. 9**).
4. Une fois la plaque d'entrée retirée, vous pouvez aussi retirer la turbine (hélice blanche à 3 pales), maintenue en place par magnétisme. Pour retirer la turbine, placez un ongle sous une pale et soulevez-la (**Fig. 10**).

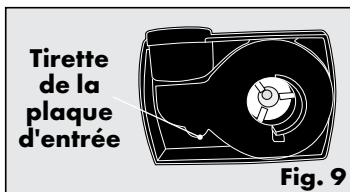

Fig. 9

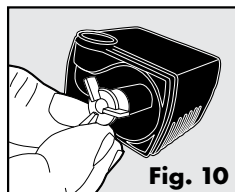

Fig. 10

5. Une fois la pompe démontée, vous pouvez nettoyer les éléments au savon et à l'eau chaude. Utilisez un coton-tige ou la balai de « moteur » du kit de nettoyage Drinkwell® afin d'atteindre la chambre du moteur de la pompe et de retirer tous débris accumulés (**Fig. 11**). Pour une désinfection plus importante et pour retirer l'eau dure, nettoyez la pompe du moteur à l'aide d'une solution au vinaigre diluée (20 % de vinaigre blanc et 80 % d'eau. Assurez-vous de la rincer abondamment avec de l'eau propre.
6. Une fois que tous les éléments sont propres, vous pouvez remonter la pompe.
 - a) Remplacez la turbine.
 - b) Remplacez la plaque d'entrée.
 - c) Remplacez la façade avec la molette de réglage du débit fixée à cette dernière.

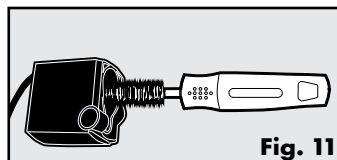

Fig. 11

Réassemblage de la fontaine pour animaux de compagnie

1. Remplacez la pompe en alignant l'unité dans son espace dédié, (**Fig. 12**). Les ventouses de la pompe doivent être tournées vers le bas et la molette de réglage du débit vers l'intérieur du bol. Appuyez doucement pour engager les ventouses.
2. Insérez la prise en ligne du cordon d'alimentation électrique dans l'orifice situé près de la pompe et poussez fermement le joint en caoutchouc dans l'orifice. Pour assurer la stabilité de la fontaine pour animaux de compagnie, faites passer le cordon d'alimentation électrique dans le « canal pour cordon » et dans la fente située à la base de la fontaine (**Fig. 13**).

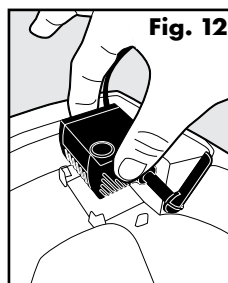

Fig. 12

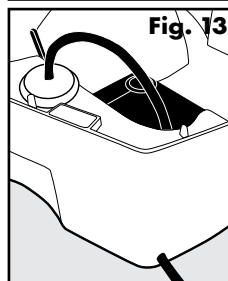
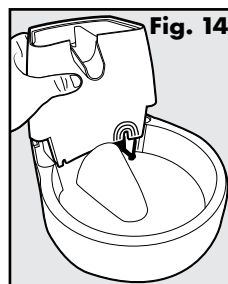

Fig. 13

3. Fixez le compartiment en glissant l'encoche dans la paroi de ce dernier, jusqu'à la molette de réglage du débit. Le compartiment prendra sa place en émettant un clic, lorsque les languettes latérales seront insérées dans le bol (**Fig. 14**).
4. Remplacez le filtre au charbon, la partie noire devant faire face à l'avant de la fontaine pour animaux de compagnie, en direction du bec verseur.
5. Remplissez le bol d'eau et remettez le couvercle du compartiment en place.
6. Placez la fontaine pour animaux de compagnie à l'endroit voulu. Ne soulevez pas la fontaine remplie en la tenant par le compartiment. Soulevez-la toujours en plaçant les deux mains sous sa base et en tenant les parois latérales, pour une bonne prise en main. **Important :** pour protéger votre sol, utilisez toujours un tapis protecteur, absorbant ou imperméable. Cela permettra de protéger votre sol contre les éclaboussures et les déversements provoqués par votre animal.
7. Avant de brancher la fontaine pour animaux de compagnie, assurez-vous que le cordon d'alimentation électrique, la prise et vos mains sont secs. Branchez la prise en ligne et assurez-vous que la partie argentée est invisible, puis branchez l'adaptateur à une prise électrique murale standard.



La fontaine pour animaux de compagnie et votre environnement

Si vous vivez dans un environnement humide et rencontrez des problèmes de moisissure et d'algues, trempez les éléments de la fontaine pour animaux de compagnie dans une solution de vinaigre dilué (20 % de vinaigre blanc et 80 % d'eau) pendant 10 minutes après le nettoyage habituel. Versez également la solution à base de vinaigre dans la chambre du moteur de la pompe.

Si votre eau est dure, de petits dépôts blancs de minéraux peuvent se former sur la pompe et à l'intérieur de celle-ci. Ceci peut, à terme, empêcher la turbine de tourner correctement. Pour éviter d'endommager la pompe ou d'avoir à la remplacer, veuillez prendre les précautions suivantes :

- Nettoyez la pompe plus fréquemment.
- Nettoyez la pompe toutes les semaines avec une solution de vinaigre dilué.
- Utilisez de l'eau en bouteille à la place de l'eau du robinet.

Conseils

- Lorsqu'il verra la fontaine pour animaux de compagnie pour la première fois, il est possible que votre animal se montre prudent quant à ce nouvel objet, qui plus est inhabituel. Une fois que la fontaine commencera à fonctionner, laissez votre animal s'adapter à son rythme. Certains animaux peuvent mettre plusieurs jours, voire une longue période, avant de commencer à utiliser la fontaine, tandis que d'autres le feront tout de suite.
- Il est possible que votre animal de compagnie préfère que la fontaine soit placée à distance de l'endroit où vous le nourrissez habituellement. Essayez de la placer à un autre endroit, comme une autre partie de la cuisine, dans une salle d'eau ou dans une pièce de service.
- Ajoutez des glaçons dans le bol pour obtenir une eau glacée et rafraîchissante.

Dépannage

Les réponses à ces questions devraient vous aider à résoudre les problèmes que peut vous poser la fontaine pour animaux de compagnie. Si ce n'est pas le cas, veuillez contacter notre Service clientèle.

DÉPANNAGE	
PROBLÈME	SOLUTION
La pompe ne fonctionne pas ou l'eau ne circule pas aussi bien qu'avant.	<ul style="list-style-type: none"> • Ne laissez jamais le niveau d'eau dans le bol descendre en-dessous du niveau de remplissage minimum. Cela pourrait créer une surchauffe au niveau de la pompe et provoquer son arrêt. • Lorsque vous remplissez la fontaine pour animaux de compagnie, assurez-vous d'avoir ajouté l'eau avant de mettre la fontaine en marche. • Le manque de nettoyage régulier peut entraîner l'obturation de la pompe par les poils de l'animal de compagnie ou des restes de nourriture. La pompe doit être nettoyée toutes les 2 à 4 semaines afin de garantir son bon fonctionnement. • Remplissez la fontaine pour animaux de compagnie avec de l'eau jusqu'à la ligne de remplissage max.

<p>La fontaine pour animaux de compagnie est bruyante.</p>	<ul style="list-style-type: none"> • Un léger bruit de fond est normal mais cela ne doit pas être bruyant. Contrôlez le niveau d'eau. Si le niveau d'eau est trop bas, la pompe doit fonctionner davantage, d'où un bruit plus important que d'habitude. • Débranchez la fontaine pour animaux de compagnie pendant 15 secondes. Si le bruit persiste lorsque vous la rebranchez, il est possible que des débris soient pris dans la turbine. Retirez la pompe et nettoyez la turbine. Essayez de badigeonner un peu d'huile végétale sur la tige magnétique à l'aide d'un coton-tige afin de lubrifier la turbine.
<p>Le bol contient des particules noires.</p>	<ul style="list-style-type: none"> • Il s'agit de poussière de granulés de charbon provenant du filtre qui ne représentent aucun danger pour votre animal de compagnie s'il l'ingère. Pour éviter cela, rincez le filtre au charbon à l'eau froide avant de le placer dans la fontaine pour animaux de compagnie.
<p>La fontaine pour animaux de compagnie est visqueuse.</p>	<ul style="list-style-type: none"> • Si vous avez plusieurs animaux de compagnie qui utilisent la fontaine pour animaux de compagnie, la sensation visqueuse peut être provoquée par la salive de vos animaux. Pour éviter cela, changez l'eau et nettoyez votre fontaine pour animaux de compagnie plus fréquemment. • Vérifiez que les éléments de la fontaine pour animaux de compagnie sont soigneusement rincés après avoir nettoyé la fontaine. Les résidus de savon peuvent être à l'origine du même effet.
<p>L'adaptateur d'alimentation est chaud au toucher.</p>	<ul style="list-style-type: none"> • Débranchez la fontaine pour animaux de compagnie et branchez-la à un protecteur de surtension.
<p>La fontaine pour animaux de compagnie fuit.</p>	<ul style="list-style-type: none"> • Parfois, l'eau présente autour de la fontaine pour animaux de compagnie est due aux animaux de compagnie qui renversent l'eau en buvant. Certains animaux de compagnie renversent l'eau plus que d'autres. Observez votre animal de compagnie quand il boit afin de vérifier la cause des éclaboussures. S'il s'agit bien de cela, il est possible de se procurer un tapis de fontaine pour animaux de compagnie ou autre tapis imperméable que l'on place sous la fontaine.

La fontaine pour animaux de compagnie semble sale, même une fois nettoyée.

- Si une substance blanche crayeuse est présente dans la fontaine pour animaux de compagnie, il se peut que votre fontaine accumule des dépôts minéraux dus à la dureté de l'eau. Pour supprimer ces dépôts, nettoyez les éléments de la fontaine pour animaux de compagnie avec un mélange composé de 80 % d'eau et de 20 % de vinaigre. Rincez ensuite soigneusement tous les éléments. Pour éviter ce problème de dépôts, utilisez de l'eau filtrée ou purifiée à la place de l'eau dure du robinet.

Garantie

Garantie limitée de deux ans, non transférable

Ce produit bénéficie d'une garantie limitée du fabricant. Les informations complètes ainsi que les termes de la garantie applicable à ce produit sont disponibles sur le site www.petsafe.net et/ou peuvent être obtenus en contactant votre service clientèle locale.

Europe – Radio Systems PetSafe Europe Ltd., 2nd Floor, Elgee Building, Market Square, Dundalk, Co. Louth, Irlande

Canada – Radio Systems Corporation, 10427 PetSafe Way, Knoxville, TN 37932 États-Unis

Conformité



Ce matériel est conforme aux directives européennes relatives à la conformité électromagnétique CEM et à la basse tension. Toute modification du produit non autorisée par Radio Systems Corporation peut constituer une infraction des directives européennes, peut annuler la capacité de l'acheteur à utiliser le dispositif et annule la garantie.

Vous trouverez la déclaration de conformité à l'adresse :
http://www.petsafe.net/customer-care/eu_docs.php.



Remarque importante concernant le recyclage

Veuillez vous conformer aux réglementations concernant les déchets d'équipements électriques et électroniques de votre pays. Cet équipement doit être recyclé. Si vous n'avez plus besoin de cet équipement, ne le mettez pas dans le système de déchets normal. Veuillez le rapporter là où vous l'avez acheté pour qu'il soit recyclé. Si vous ne pouvez pas le faire, veuillez contacter le service clientèle pour de plus amples informations.

Conditions d'utilisation et limitation de responsabilité

1. Conditions d'utilisation

En achetant ce produit, vous acceptez les termes, conditions et consignes d'utilisation tels qu'ils sont stipulés dans ce manuel. Si vous n'acceptez pas ces termes, conditions et consignes d'utilisation, veuillez renvoyer ce produit, inutilisé, dans son emballage d'origine et à vos frais et risques, au Service clientèle approprié avec une preuve d'achat afin d'obtenir un remboursement complet.

2. Utilisation appropriée

Si vous n'êtes pas sûr que ce Produit soit adapté à votre animal, veuillez consulter votre vétérinaire ou un dresseur certifié avant emploi. Une utilisation appropriée comprend, sans s'y limiter, la consultation de la totalité du manuel d'utilisation et des informations relatives à la sécurité.

3. Usage illégal ou interdit

Ce produit a été conçu pour une utilisation avec des animaux de compagnie exclusivement. L'utilisation inappropriée de ce produit peut représenter une violation des lois fédérales, nationales ou locales.

4. Limitation de responsabilité

Radio Systems Corporation et ses sociétés affiliées ne peuvent en aucun cas être tenus responsables pour (i) des dommages directs, indirects, punitifs, accidentels, spéciaux ou secondaires, (ii) ni pour des dommages occasionnés ou associés à l'utilisation ou à l'utilisation inappropriée de ce produit. L'acheteur assume les risques et les responsabilités en rapport avec l'utilisation de ce produit et dans la pleine mesure prévue par la loi.

5. Modification des termes et des conditions

Radio Systems Corporation se réserve le droit de modifier les termes, les conditions et les consignes d'utilisation applicables à ce produit. Si de telles modifications vous ont été communiquées avant que vous n'utilisiez ce Produit, elles ont une valeur contractuelle et s'appliquent comme si elles faisaient partie du présent document.

BELANGRIJKE VEILIGHEIDSINFORMATIE

Uitleg van in deze handleiding gebruikte belangrijke woorden en symbolen



Dit is het symbool voor een veiligheidswaarschuwing. Het wordt gebruikt om u te wijzen op mogelijke risico's van persoonlijk letsel. Volg alle veiligheidsberichten op die volgen op dit symbool om mogelijk letsel of overlijden te voorkomen.

WAARSCHUWING

WAARSCHUWING geeft een risicovolle situatie aan die, wanneer deze niet vermeden wordt, kan leiden tot overlijden of ernstig letsel.

VOORZICHTIG

VOORZICHTIG zonder de combinatie met het symbool voor een veiligheidswaarschuwing geeft een risicovolle situatie aan die, wanneer deze niet vermeden wordt, kan leiden tot letsel bij uw huisdier.

AANWIJZING

AANWIJZING wordt gebruikt om te wijzen op zaken die niet gerelateerd zijn aan persoonlijk letsel.

WAARSCHUWING

Neem bij het gebruik van elektrische apparaten altijd elementaire veiligheidsmaatregelen in acht om het risico van brand, elektrische schokken en/of lichamelijk letsel te voorkomen, zoals:

- Houd altijd scherp toezicht wanneer een apparaat wordt gebruikt door of in de buurt van kinderen om het risico van letsel te beperken.
- Leg een netsnoer of stekker niet in water of andere vloeistoffen om de kans op elektrische schokken te verkleinen.
- Niet buiten gebruiken. UITSLUITEND VOOR GEBRUIK BINNENSHUIS.
- Trek niet aan het netsnoer als u de stekker uit het stopcontact wilt halen. Als u de stekker uit het stopcontact wilt halen, houdt u de stekker vast, niet het netsnoer.
- Gebruik het apparaat niet wanneer het netsnoer of de stekker beschadigd is of als het apparaat niet goed werkt of beschadigd is. Neem in dat geval onmiddellijk contact op met de klantenservice voor verdere instructies.
- Voor draagbare apparaten - Leg of bewaar een apparaat niet op een plek waar het in een bad of gootsteen kan vallen of kan worden getrokken, om het risico van een elektrische schok te verkleinen.
- Haal altijd de stekker uit het stopcontact van apparaten die niet worden gebruikt, voordat u onderdelen toevoegt of verwijdert en voordat u het apparaat reinigt.
- Gebruik apparaten uitsluitend voor het doel waarvoor die gemaakt zijn.
- Als de stekker van dit apparaat nat is geworden, schakelt u de stroomtoevoer naar het betreffende stopcontact uit. Haal de stekker niet uit het stopcontact.
- Onderzoek dit apparaat na installatie. Steek de stekker niet in het stopcontact als het netsnoer of de stekker nat is.

VOORZICHTIG

- Voorkom dat uw huisdier op onderdelen kauwt of onderdelen doorslikt. Als u zich zorgen maakt over het netsnoer, kunt u bij elke doe-het-zelfwinkel een snoergeleider (een beschermende buis of strip van hard plastic) kopen.
- De plastic onderdelen van de drinkfontein zijn BPA-VRIJ. Het is echter bekend dat sommige dieren gevoelig zijn voor plastic water- en voedselbakken. Als uw huisdier tekenen van een allergische reactie op het plastic vertoont, mag u de drinkfontein pas weer na overleg met uw dierenarts gebruiken.

AANWIJZING

- De drinkfontein kan ononderbroken blijven werken (altijd op het stopcontact aangesloten blijven), mits er voldoende water in de fontein is en de drinkfontein regelmatig wordt gereinigd. Controleer de drinkfontein regelmatig om schade aan de pomp te voorkomen, omdat het water op kan raken of kan verdampen waardoor de pomp droog kan lopen.
- Probeer niet de pomp te repareren.
- Plaats de drinkfontein altijd op een lager niveau dan het stopcontact om te voorkomen dat de stekker of het stopcontact nat wordt.
- Gebruik een verlengsnoer met de juiste specificaties als er een verlengsnoer nodig is.
- Dit apparaat verbruikt 2,5 watt.
- Gebruik van accessoires die niet worden aanbevolen of verkocht door de producent kunnen tot een onveilige situatie leiden. Modificeer het apparaat niet.
- Vermijd installatie of opslag van een apparaat op een plek waar het wordt blootgesteld aan het weer of temperaturen onder 4,5° C.
- Lees alle belangrijke opmerkingen op het apparaat en in de verpakking en neem die in acht.
- Was de filters nooit met zeepsop, omdat zeepresten in de filters kunnen doordringen en niet kunnen worden verwijderd. Spoel de filters alleen af met water.
- Gebruik uitsluitend toegestane vervangingsfilters van het merk PetSafe®. Als niet-toegestane filters worden gebruikt, kan dit de garantie ongeldig maken.

BEWAAR DEZE INSTRUCTIES

Dank u dat u voor het merk PetSafe® hebt gekozen. U en uw huisdier zijn een vriendschap waard met onvergetelijke momenten en in goede verstandhouding. Onze producten en trainingsmiddelen versterken de band tussen huisdieren en hun baasjes. **Als u vragen heeft over onze producten of het trainen van uw huisdier, bezoek dan onze website: www.petsafe.net of neem contact op met de klantenservice. U vindt een overzicht van telefoonnummers voor klantenservice op onze website www.petsafe.net.**

Als u optimaal wilt profiteren van uw garantie, verzoeken wij u uw product binnen 30 dagen te registreren via www.petsafe.net. Als u uw product registreert en uw aankoopbon bewaart, heeft u volledige garantie op het product en kunnen wij u sneller helpen als u ooit een keer genoodzaakt bent de klantenservice te bellen. En het belangrijkste: uw waardevolle informatie wordt nooit aan derden gegeven of verkocht. De volledige garantie-informatie is beschikbaar op www.petsafe.net.

Inhoudsopgave

Onderdelen	33
Productkenmerken	33
Belangrijke definities	34
Bedieningsinstructies	35
Demontage en reiniging van de drinkfontein	36
Pomponderhoud	37
Drinkfontein opnieuw monteren	38
De drinkfontein en uw omgeving	39
Algemene tips	39
Probleemoplossing	40
Garantie	41
Conformiteit	41
Belangrijk advies voor recycling	41
Gebruiksvoorwaarden en beperking van aansprakelijkheid	42

Onderdelen

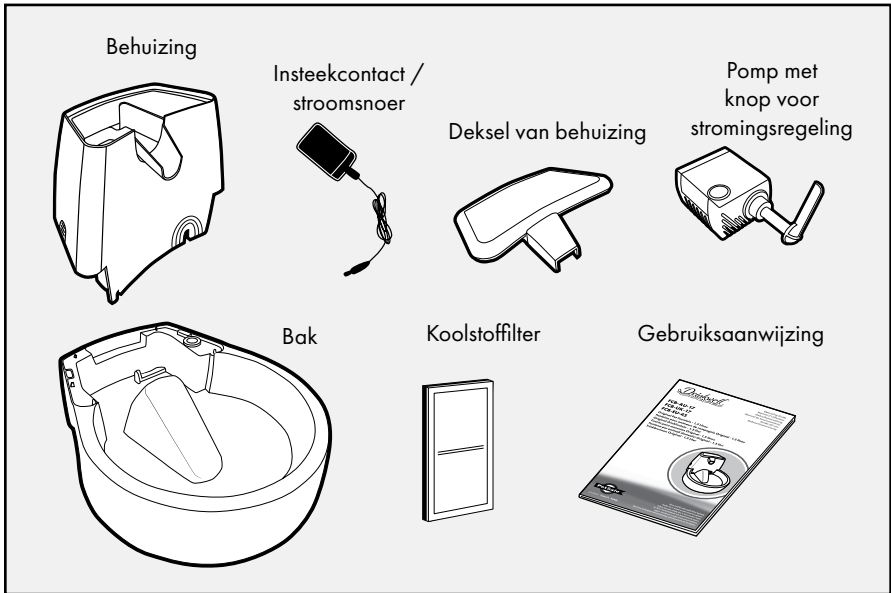

Productkenmerken

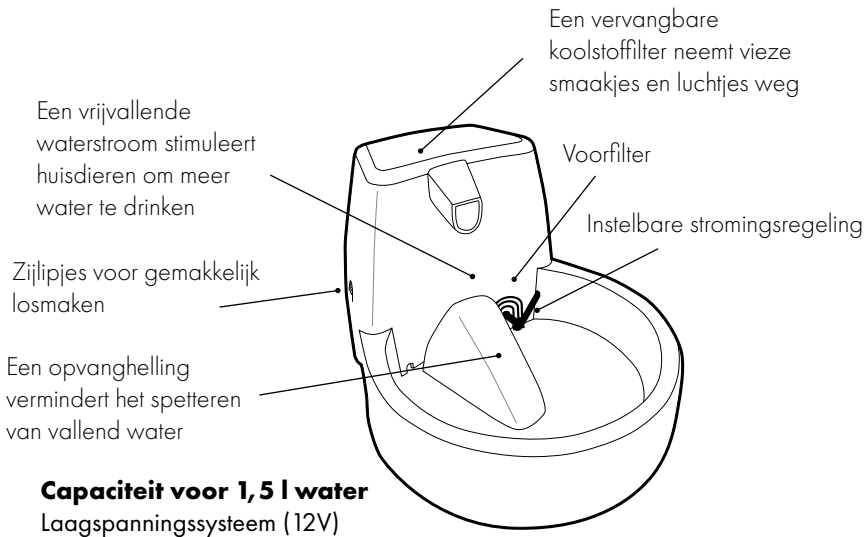

Belangrijke definities

Bak: De bak is het hoofdonderdeel van de drinkfontein. Deze is voorzien van twee handvaten, aan elke kant van de drinkfontein één, evenals van een "kabelkanaal" om het netsnoer uit het zicht te houden.

Behuizing: Water wordt door de behuizing omhoog gepompt, door de koolstoffilter geleid en vervolgens uit de sproeigaten gespoten zodat er een waterval in de bak ontstaat.

Deksel van behuizing: Het deksel van de behuizing klikt op zijn plaats over de behuizing, zodat huisdieren niet bij de koolstoffilter kunnen komen.

Koolstoffilter: De drielaagse koolstoffilter wordt gemaakt met koolstofkorrels die uit kokosbasten zijn verkregen. De koolstoffilter absorbeert vieze smaakjes en luchtjes wanneer het water erdoorheen loopt en zorgt ervoor dat het water vers smaakt en aantrekkelijker voor uw huisdier blijft.

Voorfilter: Dit is een klein invoerrooster dat grote deeltjes zoals haren, vuilresten en brokjes wegvangt voordat die bij de koolstoffilter komen.

Knop voor stromingsregeling: Deze knop is aan de pomp bevestigd en regelt de waterstroming. De knop voor stromingsregeling kan worden verwijderd door de pomp uit elkaar te halen (zie het gedeelte "Pomponderhoud" voor uitgebreide aanwijzingen).

Pomp: De kleine aquariumpomp kan gedeeltelijk uit elkaar worden gehaald om te worden gereinigd. DE POMP KAN NIET IN DE VAATWASMACHINE! Verwijder de pomp uit de drinkfontein voordat u deze reinigt (zie het gedeelte "Pomponderhoud" voor uitgebreide aanwijzingen). De pomp is ook voorzien van een verwijderbaar insteekcontact voor gemakkelijke aansluiting en loskoppeling.

Bedieningsinstructies

Belangrijk: NIET DROOG LATEN LOPEN - UITSLUITEND VOOR GEBRUIK BINNENSHUIS. De drinkfontein wordt volledig gemonteerd en klaar voor gebruik geleverd.

Opmerking: Spoel alle onderdelen van de fontein af met warm water voordat u de drinkfontein inschakelt. Zo worden eventueel stof en residu verwijderd die zijn achtergebleven na het fabricageproces.

1. Haal voorzichtig alle onderdelen van de drinkfontein uit de verpakking en leg die apart voordat u de drinkfontein in elkaar zet.
2. Net als bij elk ander elektrisch apparaat moet u het netsnoer voor gebruik op scheurtjes en andere beschadigingen controleren.
3. Controleer of het insteekcontact aangesloten is. Als het goed is aangesloten, kunt u het zilveren puntje niet zien.
4. Verwijder de behuizing door de zijlipjes in te drukken en de behuizing op te tillen. Inspecteer de binnenkant van de drinkfontein om te controleren of de pomp goed is bevestigd (**Afb. 1**). Klik de behuizing weer op haar plaats.
5. Verwijder het deksel van de behuizing en leg dit weg.
6. Steek de koolstoffilter in. De koolstoffilter past diagonaal in de twee driehoekige gleuven die zich in de behuizing bevinden. De koolstoffilter wordt met de smalle zijde naar onderen ingestoken, waarbij de zwarte zijde naar de voorkant van de drinkfontein in de richting van de tuit is gericht. De koolstoffilter schuift gemakkelijk in positie, zorg dat u hem helemaal naar beneden duwt (**Afb. 2 en 3**).

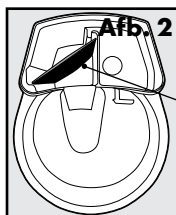
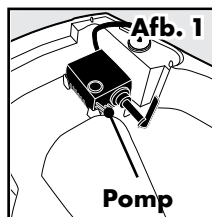

Koolstoffilter

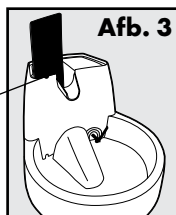

Belangrijk: Spoel de koolstoffilter grondig onder koud water voordat u hem in de drinkfontein plaatst. Zo wordt los koolstofpoeder verwijderd, dit is onschadelijk. Tijdens het gebruik van de koolstoffilter kan een kleine hoeveelheid koolstofpoeder vrijkomen. Dit is normaal en niet schadelijk voor uw huisdier.

7. Vul de bak met water. Plaats het deksel van de behuizing terug.
8. Plaats de drinkfontein op de gewenste plaats. Til een volle drinkfontein niet op aan de behuizing. Til de drinkfontein alleen op door beide handen aan de onderkant van de drinkfontein te plaatsen en pak de zijwanden beet voor een stevige grip.

Belangrijk: Ter bescherming van uw vloer moet u altijd een beschermende onderlegger gebruiken, zoals een handdoek of waterdichte placemat. Zo kunt u de vloer beschermen tegen water dat door uw huisdier wordt gespetterd of over de rand loopt.

9. Voordat u de drinkfontein elektrisch aansluit, moet u controleren of het netsnoer, de stekker en uw handen droog zijn. Steek de stekker van de drinkfontein in een standaard stopcontact.

10. Stel de gewenste stromingssnelheid in met de knop voor stromingsregeling, die zich rechts van de opvanghelling in de bak bevindt. Als de knop voor stromingsregeling op 10 uur staat, is de stroming het laagste. Als de knop voor stromingsregeling op 2 uur staat, is de stroming het hoogste.
11. Doe zoveel water als nodig in de bak. Laat het waterpeil niet onder de knop voor stromingsregeling komen, omdat dan de pomp defect kan raken. Via de klantenservice kunt u los een vervangende pomp kopen. Bezoek onze website op www.petsafe.net voor een lijst met telefoonnummers van de klantenservice bij u in de buurt.

Demontage en reiniging van de drinkfontein

Belangrijk: Voor een normale werking moet de drinkfontein worden gereinigd.

KOOLSTOFFILTER: De koolstoffilter moet elke twee tot vier weken worden vervangen.

1. Vervang de koolstoffilter vaker bij gebruik van de drinkfontein voor meerdere huisdieren of voor huisdieren die veel speeksel produceren.
2. De koolstoffilter is een extra functie van de drinkfontein. Het gebruik van een filter is niet vereist voor een normale werking, maar door het gebruik van een filter blijft het water in de drinkfontein schoner.
3. De koolstoffilter kan worden uitgespoeld bij reiniging van de drinkfontein.

AANWIJZING

- Was de filters nooit met zeepsop, omdat zeepresten in de filters kunnen doordringen en niet kunnen worden verwijderd. Spoel de filters alleen af met water.
- Gebruik uitsluitend toegestane vervangingsfilters van het merk PetSafe®. Als niet-toegestane filters worden gebruikt, kan dit de garantie ongeldig maken.

DRINKFONTEIN: Reinig de drinkfontein eenmaal per week.

1. Haal de stekker van de drinkfontein eruit en koppel het insteekcontact los.
2. Verwijder het deksel van de behuizing en verwijder de koolstoffilter.
3. Haal het water uit de drinkfontein.
4. Verwijder de behuizing door de zijlipjes in te drukken en de behuizing op te tillen (**Afb. 4**).

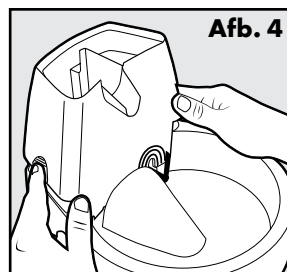

Afb. 4

Belangrijk: De knop voor stromingsregeling is aan de pomp bevestigd. Probeer niet de pomp te verwijderen door aan de knop voor stromingsregeling te trekken, dit kan de pomp beschadigen of kapot maken.

5. Verwijder de pomp uit de holte door uw wijsvinger achter de pomp te plaatsen en de onderkant met uw duim beet te pakken (**Afb. 5**).

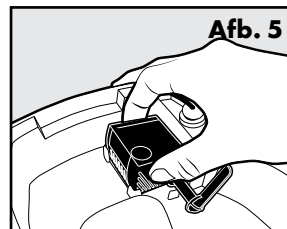

Afb. 5

6. Til de pomp recht omhoog – hier kan enige kracht voor nodig zijn totdat de zuignapjes los komen.

7. Verwijder de pomp van de fontein bij het losmaken van de rubberen afdichting (**Afb. 6**). Trek het insteekcontact omhoog door het gat naast de pomp. Haal eventuele haren, vuilresten of brokjes weg die zich rond de knop voor stromingsregeling en de voorplaat van de pomp hebben verzameld.

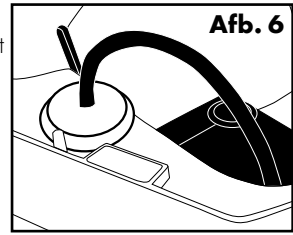

8. Wanneer de drinkfontein helemaal uit elkaar is gehaald, hebt u 3 plastic onderdelen.

9. Maak de plastic onderdelen van de drinkfontein schoon met warm water en zeep. U kunt de drinkfontein ook in het bovenste rek van de vaatwasser zetten. Verwijder de pomp voordat u de drinkfontein in de vaatwasser zet. **PLAATS DE POMP NOOIT IN DE VAATWASSER!** Als het mogelijk is, adviseren wij de vaatwasser bij lagere temperatuur te gebruiken. De drinkfontein kan ook worden gereinigd met een verdunde azijnoplossing (20% blanke azijn en 80% water). Spoel grondig na met vers water.

10. Als u bepaalde plekjes of hoekjes moeilijk kunt bereiken, kunt u een wattenstaafje proberen of de Drinkwell® reinigungsset aanschaffen, dit is een driedelige borstelset. Om de reinigungsset aan te schaffen, kunt u naar onze website op www.petsafe.net gaan om een winkel bij u in de buurt vinden.

Pomponderhoud

Belangrijk: Reiniging van de pomp is essentieel om ervoor te zorgen dat de drinkfontein lang meegaat en dat het water schoon blijft. Maak de pomp elke twee weken schoon. De garantie kan vervallen als de pomp niet regelmatig wordt gereinigd.

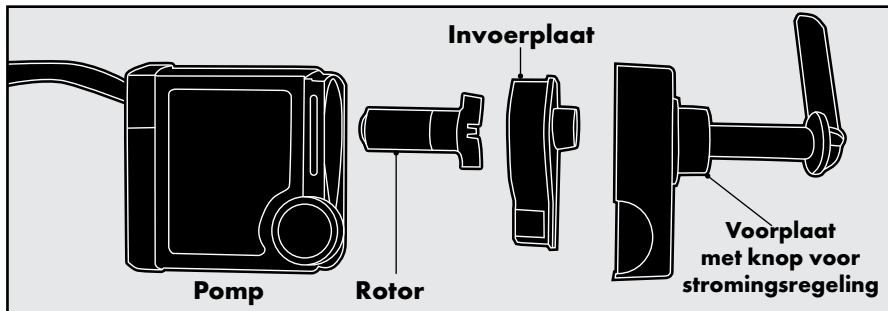

1. Haal de pomp uit de drinkfontein zoals beschreven in het gedeelte "Reiniging en demontage van de drinkfontein".

2. Als de pomp uit de drinkfontein is, kunt u met uw duim en wijsvinger voorzichtig op beide kanten van de voorplaat drukken en deze eraf trekken. Het is misschien nodig om een vingernagel in de naad van de voorplaat te steken om deze los te krijgen (**Afb. 7 en 8**).

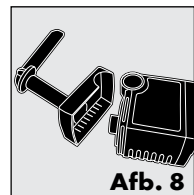
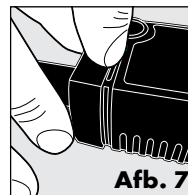

3. Vervolgens verwijdert u de invoerplaat door uw vinger aan de smalle zijde van het druppelvormige treklijpje van de invoerplaat te zetten en deze eruit te trekken (**Afb. 9**).

Treklijpje van de invoerplaat

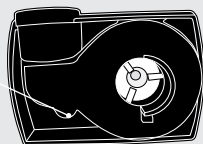

Afb. 9

4. Als de invoerplaat is verwijderd, kunt u ook de rotor verwijderen (witte, driebladige propeller) die magnetisch in positie wordt gehouden. Voor het verwijderen van de rotor plaatst u een vingernagel onder een rotorblad en tilt u de rotor eruit (**Afb. 10**).

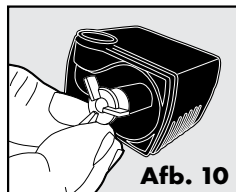

Afb. 10

5. Na demontage van de pomp kunt u de onderdelen reinigen met warm water en zeep. Gebruik een wattenstaafje of de "motor"-borstel uit de Drinkwell® reinigungsset om in de motorholte te komen en aangekoekt vuil te verwijderen (**Afb. 11**). Om extra te desinfecteren en kalkaanslag te verwijderen, reinigt u de pompmotor met een verdunde azijnoplossing (20% blanke azijn en 80% water). Spoel grondig na met vers water.

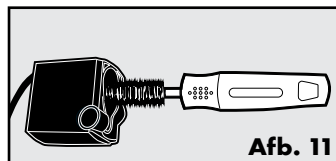

Afb. 11

6. Als de onderdelen schoon zijn, kunt u de pomp weer in elkaar zetten.
- Plaats de rotor terug.
 - Plaats de Invoerplaat terug.
 - Plaats de voorplaat terug met de knop voor stromingsregeling eraan bevestigd.

Drinkfontein opnieuw monteren

1. Plaats de pomp terug door deze goed georiënteerd in de daartoe bestemde ruimte in de bak te zetten (**Afb. 12**). De zuignapjes op de pomp moeten naar beneden wijzen en de knop voor stromingsregeling moet in de bak wijzen. Druk voorzichtig omlaag om de zuignapjes vast te maken.
2. Haal het insteekcontact van het netsnoer door het gat naast de pomp en druk de rubberen afdichting stevig in het gat. Om ervoor te zorgen dat de drinkfontein stabiel staat, leidt u het netsnoer door het "kabelkanaal" en door de inkeping onderaan de drinkfontein (**Afb. 13**).
3. Bevestig de behuizing door de de uitsnijding in de wand van de behuizing over de knop voor stromingsregeling te schuiven. De behuizing klikt vast als de zijlijpjes in de bak worden gestoken (**Afb. 14**).

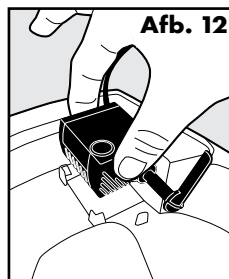

Afb. 12

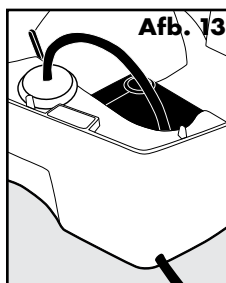

Afb. 13



Afb. 14

4. Vervang de koolstoffilter met de zwarte zijde naar de voorkant van de drinkfontein in de richting van de tuit gericht.
5. Vul de bak met water en doe het deksel van de behuizing er weer op.
6. Plaats de drinkfontein op de gewenste plaats. Til een volle drinkfontein niet op aan de behuizing. Til de drinkfontein alleen op door beide handen aan de onderkant van de drinkfontein te plaatsen en pak de zijwanden beet voor een stevige grip.
Belangrijk: Ter bescherming van uw vloer moet u altijd een beschermende onderlegger gebruiken, zoals een handdoek of waterdichte placemat. Zo kunt u de vloer beschermen tegen water dat door uw huisdier wordt gespetterd of over de rand loopt.
7. Voordat u de drinkfontein elektrisch aansluit, moet u controleren of het netsnoer, de stekker en uw handen droog zijn. Sluit het insteekcontact aan, waarbij u erop let dat er geen zilver zichtbaar is, en steek vervolgens de adapter in een stopcontact.

De drinkfontein en uw omgeving

Als u in een vochtige omgeving woont en er schimmels en algen ontstaan in de drinkfontein, laat u alle onderdelen van de drinkfontein na de normale reinigingsbeurt 10 minuten weken in een verdunde azijnoplossing (20% blanke azijn en 80% water). Giet deze azijnoplossing ook in de motorholte van de pomp.

In gebieden met hard water kunnen er kleine witte kalkafzettingen ontstaan op of binnen de pomp. Dit kan er uiteindelijk toe leiden dat de rotor niet meer goed draait. Neem de volgende voorzorgsmaatregelen in acht om te voorkomen dat de pomp beschadigd raakt en moet worden vervangen:

- Reinig de pomp vaker.
- Reinig de pomp elke week met een azijnoplossing.
- Gebruik flessenwater in plaats van kraanwater.

Algemene tips

- Wanneer uw huisdier de drinkfontein voor het eerst ziet, kan hij/zij behoedzaam reageren op dit nieuwe en ongebruikelijke voorwerp. Schakel de drinkfontein in en laat uw huisdier in zijn of haar eigen tempo wennen. Sommige dieren hebben een paar dagen of nog langer nodig om te wennen en uit de fontein te gaan drinken, terwijl andere dieren meteen uit de fontein zullen drinken.
- Misschien vinden uw dieren het prettiger als de drinkfontein niet direct bij hun normale voedselbakken staat. U kunt dan de fontein op een andere plek neerzetten, zoals op een andere plek in de keuken of in een badkamer of bijkeuken.
- Voeg ijsblokjes toe aan het water in de bak voor extra fris, ijskoud stromend water!

Probleemoplossing

De antwoorden op deze vragen helpen u bij het oplossen van eventuele problemen die u kunt hebben met de drinkfontein. Als dit niet het geval is, neem dan contact op met de klantenservice.

PROBLEEMOPLOSSING	
PROBLEEM	OPLOSSING
De pomp werkt niet of het water stroomt niet zo hard als gebruikelijk.	<ul style="list-style-type: none"> • Laat het waterniveau in de bak nooit onder het minimale vulniveau komen. Hierdoor kan de pomp namelijk oververhit raken en stoppen met werken. • Als u de drinkfontein navult, moet u ervoor zorgen dat u water toevoegt voordat u de drinkfontein inschakelt. • Als u de pomp niet regelmatig reinigt, kan deze verstopt raken met haren van uw huisdier of voedselresten. De pomp moet elke 2 tot 4 weken worden gereinigd om een goede werking te garanderen. • Vul de drinkfontein met water tot de max. vullijn.
De drinkfontein maakt herrie.	<ul style="list-style-type: none"> • Een zacht zoemend geluid is normaal, maar het mag geen herrie maken. Controleer het waterniveau. Wanneer het waterniveau te laag wordt, moet de pomp harder werken waardoor deze meer herrie maakt. • Haal de drinkfontein gedurende 15 seconden uit het stopcontact. Als de herrie niet stopt nadat u de stekker weer in het stopcontact hebt gestoken, zitten er mogelijk resten vast in de rotor. Verwijder de pomp en reinig de rotor. Probeer de magnetische pin met een wattenstaafje in te wrijven met een beetje plantaardige olie om de rotor te smeren.
Er zitten zwarte deeltjes in de bak.	<ul style="list-style-type: none"> • Dit is stof van losse houtskoolkorreltjes uit het filter en is volledig veilig voor uw huisdier om te drinken. Spoel het koolstoffilter met koud water voordat u deze weer in de drinkfontein plaatst om dit te voorkomen.
De drinkfontein voelt slijmerig aan.	<ul style="list-style-type: none"> • Als u meerdere huisdieren hebt die van de drinkfontein gebruikmaken, kan het slijmerig aanvoelen worden veroorzaakt door het speeksel van uw huisdieren. Ververs het water en reinig de fontein vaker om dit te voorkomen. • Zorg ervoor dat de onderdelen van de drinkfontein grondig worden afgespoeld nadat u de fontein hebt gereinigd. Zeepresten kunnen slijmerig worden.
De stroomadapter voelt warm aan.	<ul style="list-style-type: none"> • Ontkoppel de drinkfontein en sluit deze aan op een overspanningsbeveiliging.

De drinkfontein lekt.	<ul style="list-style-type: none"> Soms komt er water rond de drinkfontein terecht, omdat huisdieren ervan drinken. Sommige huisdieren morsen meer dan andere. Observeer uw huisdier als hij aan het drinken is, om te zien of dit de oorzaak is. Zo ja, dan kunt u een mat voor de drinkfontein of een andere waterbestendige mat kopen die u onder de drinkfontein plaatst.
De drinkfontein lijkt vuil, zelfs na schoonmaken.	<ul style="list-style-type: none"> Als de drinkfontein een witte, kalkachtige substantie bevat, kan dit een afzetting van mineralen zijn uit hard water. Om deze afzettingen te verwijderen, dient u de onderdelen van de drinkfontein te reinigen met een oplossing van 80% water en 20% azijn. Spoel alle onderdelen daarna grondig af. Gebruik gefilterd of gezuiverd water in plaats van hard kraanwater om dit te voorkomen.

Garantie

Twee jaar niet-overdraagbare beperkte garantie

Dit product heeft het voordeel van een beperkte fabrieksgarantie. Alle informatie over de garantie die geldt voor dit product en de voorwaarden ervan vindt u op www.petsafe.net en/of zijn verkrijgbaar bij de klantenservice van uw regio.

Radio Systems PetSafe Europe Ltd., 2nd Floor, Elgee Building, Market Square, Dundalk, Co. Louth, Ierland

Conformiteit



Deze apparatuur voldoet aan de EMC- en de Laagspanningsrichtlijn. Ongeoorloofde wijzigingen of aanpassingen aan het product, welke niet zijn geaccordeerd door Radio Systems Corporation, kunnen leiden tot inbreuk op de EU-richtlijnen, tot het verbod op het gebruik van dit systeem en tot het nietig verklaren van de garantie.

U vindt de verklaring van conformiteit op:

http://www.petsafe.net/customer-care/eu_docs.php



Belangrijk advies voor recycling

Respecteer de in uw land geldende regelgeving betreffende de veilige afvoer van afval van elektrische en elektronische apparaten. Dit apparaat dient hergebruikt te worden.

Indien u dit apparaat niet langer nodig hebt, werp het dan niet weg bij het gewone huisvuil. Breng het apparaat terug naar de plaats van aankoop, zodat het kan worden opgenomen in ons systeem van hergebruik. Als dit niet mogelijk is, neem dan contact op met de klantenservice voor meer informatie.

Gebruiksvoorwaarden en beperking van aansprakelijkheid

1. **Gebruiksvoorwaarden**

Dit product wordt u aangeboden onder voorwaarde van uw toezegging, zonder wijziging, van de voorwaarden, bepalingen en kennisgevingen die hierin staan. Gebruik van dit product impliceert aanvaarding van al dergelijke bepalingen, voorwaarden en mededelingen. Indien u deze bepalingen, voorwaarden en mededelingen niet wenst te aanvaarden, verzoeken wij u het product ongebruikt, in de oorspronkelijke verpakking en voor eigen kosten terug te sturen naar de betreffende klantenservice, samen met het aankoopbewijs voor volledige restitutie.

2. **Gepast gebruik**

Als u er niet zeker van bent of dit product geschikt is voor uw huisdier, neem dan contact op met uw dierenarts of een gediplomeerd trainer voordat u de fontein in gebruik neemt. Correct gebruik omvat, zonder beperkingen, het doornemen van de gehele gebruiksaanwijzing en alle veiligheidsinformatie.

3. **Geen onwettelijk of verboden gebruik**

Dit product is alleen ontworpen voor gebruik met huisdieren. Gebruik van dit product op een wijze waarvoor het niet bedoeld is, kan de schending van nationale of plaatselijke wetten tot gevolg hebben.

4. **Beperking van aansprakelijkheid**

Radio Systems Corporation of één van de gelieerde bedrijven kunnen in geen enkel geval aansprakelijk gesteld worden voor (i) indirecte, strafrechtelijke, incidentele, bijzondere of gevolgschade en/of (ii) verlies of welke schade dan ook dat/die voortvloeit uit of verband houdt met misbruik van dit product. De koper aanvaardt alle risico's en aansprakelijkheden die samenhangen met het gebruik van dit product conform de wetgeving.

5. **Wijziging van de algemene voorwaarden**

Radio Systems Corporation behoudt zich het recht voor om de voorwaarden, bepalingen en kennisgevingen voor dit product van tijd tot tijd te wijzigen. Indien u voorafgaand aan het gebruik van dit product over dergelijke wijzigingen bent geïnformeerd, zijn deze wijzigingen bindend alsof zij hierin opgenomen waren.

INFORMACIÓN DE SEGURIDAD IMPORTANTE

Explicación de las palabras de atención y símbolos utilizados en este manual



Este es el símbolo de alerta de seguridad. Se utiliza para alertarle sobre potenciales riesgos o lesiones personales. Siga todos los mensajes de seguridad que aparecen a continuación de este símbolo para evitar posibles daños o la muerte.

⚠ ADVERTENCIA

ADVERTENCIA indica una situación peligrosa que, si no se evita, podría provocar la muerte o lesiones graves.

⚠ ATENCIÓN

ATENCIÓN, utilizada sin el símbolo de alerta de seguridad, indica una situación peligrosa que, si no se evita, podría provocar daños a su mascota.

⚠ AVISO

AVISO se utiliza para referirse a prácticas no relacionadas con las lesiones personales.

⚠ ADVERTENCIA Para reducir el riesgo de incendio, descarga eléctrica o lesiones personales cuando se usen aparatos eléctricos, se deben seguir unas medidas básicas de precaución, incluyendo las siguientes:

- Para reducir el riesgo de daños, supervise el uso del dispositivo cuando haya niños cerca o en las proximidades.
- Para evitar una descarga eléctrica, no ponga en contacto el cable de electricidad con agua ni otros líquidos.
- No lo use en el exterior. SOLO PARA USO EN INTERIORES.
- No tire del cable de alimentación para desenchufarlo de la toma eléctrica. Para desenchufar el cable, agárrelo del enchufe en sí y no del propio cable eléctrico.
- No utilice ningún aparato si el cable de alimentación eléctrica o el enchufe están dañados, o si el dispositivo no funciona o ha sufrido desperfectos. Llame al Centro de atención al cliente inmediatamente y siga las indicaciones.
- En el caso de un aparato portátil: con el fin de reducir el riesgo de descarga eléctrica, no coloque ni guarde el aparato donde pueda caer o ser empujado a una bañera o un lavabo.
- Desenchufe siempre los aparatos cuando no los use, antes de ponerles o quitarles componentes y antes de limpiarlos.
- Nunca use un aparato para un fin distinto del previsto.
- Si el enchufe del dispositivo se moja, corte la electricidad de la toma eléctrica. No intente desenchufarlo.
- Examine el aparato después de instalarlo. No lo conecte a la toma eléctrica si hay agua en el cable eléctrico o el enchufe.

ATENCIÓN

- No deje que las mascotas muerdan o se traguen ningún componente. Si le preocupa el cable de alimentación, puede comprar una canaleta (un protector de plástico duro) en cualquier ferretería.
- Las piezas de plástico de la fuente para mascotas **NO CONTIENEN BPA**. No obstante, se sabe que algunos animales son sensibles a los recipientes de plástico para comida y agua. Si su mascota muestra síntomas de reacción alérgica al plástico, deje de usar el producto hasta que haya consultado a su veterinario.

AVISO

- La fuente para mascotas está diseñada para funcionar de forma continua (conectada siempre a una toma eléctrica), siempre y cuando se mantenga el nivel del agua y la fuente para mascotas se limpie con frecuencia. Asegúrese de comprobar la fuente para mascotas con regularidad para evitar dañar la bomba, ya que el agua puede consumirse o evaporarse y la bomba funcionaría sin agua.
- No intente reparar la bomba.
- Para evitar que se mojen el enchufe o la toma eléctrica, la toma eléctrica tiene siempre que estar más alta que la fuente para mascotas.
- Si necesita usar un prolongador, debe usar uno con los valores nominales adecuados.
- Este aparato tiene una potencia eléctrica de 2,5 vatios.
- El uso de accesorios no recomendados o vendidos por otros fabricantes podría afectar al funcionamiento seguro del aparato. No modifique el aparato.
- No instale o guarde el aparato donde quede expuesto a la intemperie o a temperaturas inferiores a 4,5 °C.
- Lea y siga todos los avisos importantes del aparato y del envase.
- No lave nunca los filtros con agua jabonosa ya que quedarán restos de jabón que no podrán eliminarse. Enjuague los filtros solo con agua.
- Use sólo filtros de repuestos autorizados de la marca PetSafe®. Si se utilizan filtros no autorizados se puede anular la garantía.

CONSERVE ESTAS INSTRUCCIONES

Gracias por elegir la marca PetSafe®. Usted y su mascota se merecen una relación que incluya momentos memorables y un entendimiento mutuo. Nuestros productos y herramientas de adiestramiento mejoran la relación entre las mascotas y sus propietarios. **Si tiene alguna pregunta sobre nuestros productos o sobre el adiestramiento de su mascota, visite nuestro sitio web, www.petsafe.net, o bien póngase en contacto con nuestro Centro de atención al cliente. Para obtener un listado de los números de teléfono de los Centros de Atención al Cliente visite nuestro sitio web www.petsafe.net.**

Para obtener la mayor protección de su garantía, registre el producto dentro de los 30 días posteriores a su compra en www.petsafe.net. Con el registro y conservando su recibo de compra, disfrutará de la garantía total del producto y, si tuviera necesidad de contactar con el Centro de atención al cliente, podremos ayudarle con mayor rapidez. Y, lo que es más importante, su valiosa información personal nunca se cederá ni venderá a nadie. La descripción completa de la garantía está disponible en el sitio www.petsafe.net.

Índice

Componentes	46
Características	46
Definiciones	47
Instrucciones de funcionamiento	48
Desmontaje y limpieza de la fuente para mascotas	49
Mantenimiento de la bomba	50
Montaje de la fuente para mascotas	51
La fuente para mascotas y el medio ambiente	52
Consejos	52
Resolución de problemas	53
Garantía	54
Conformidad	54
Aviso importante sobre el reciclaje	54
Términos de uso y limitación de responsabilidad	55

Componentes

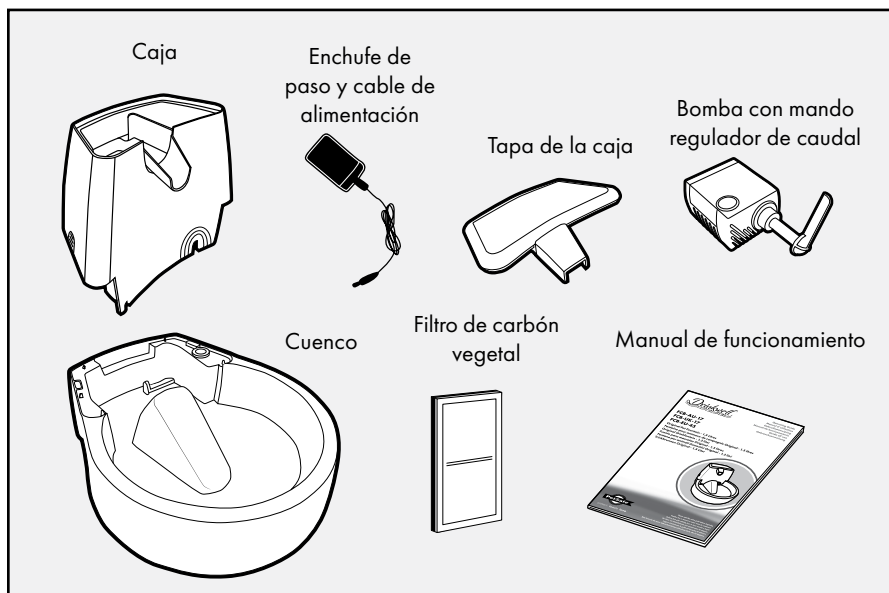

Características

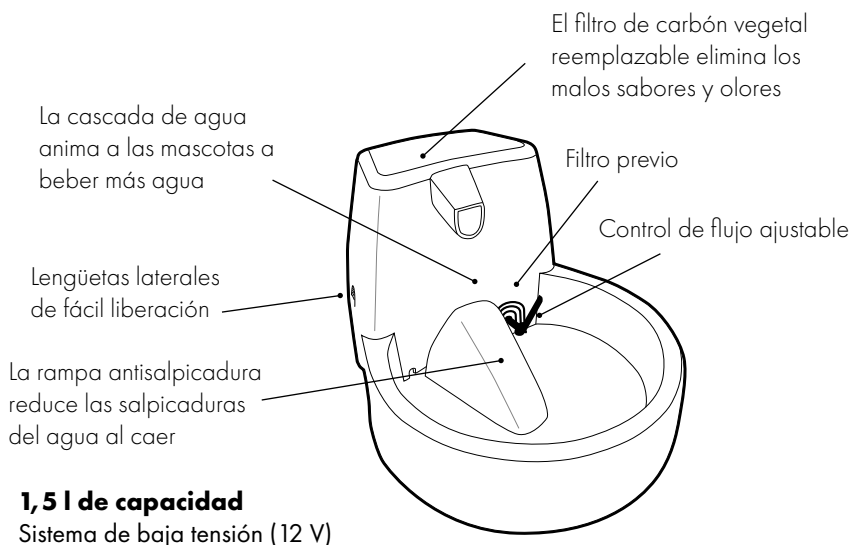

Definiciones

Cuenco: el cuenco es la base de la fuente para mascotas. Tiene dos asas a cada lado de la fuente para mascotas, así como un "canal para el cable" que permite ocultar el cable eléctrico de la vista.

Caja: el agua se bombea hacia arriba por la caja, pasa por el filtro de carbón vegetal y sale por la boca de salida para crear una cascada en el cuenco.

Tapa de la caja: la tapa de la caja se cierra sobre esta y evita que las mascotas accedan al filtro de carbón vegetal.

Filtro de carbón vegetal: el filtro de carbón vegetal de 3 capas está compuesto de carbón granulado procedente de cáscaras de coco. El filtro de carbón vegetal absorbe los malos sabores y olores del agua cuando lo atraviesa, y ayuda a mantener su sabor fresco para hacerla más atractiva para las mascotas.

Filtro previo: se trata de una pequeña rejilla de admisión que atrapa las partículas de gran tamaño, como el pelo, los residuos y el pienso antes de que lleguen al filtro de carbón vegetal.

Mando regulador de caudal: este mando se conecta a la bomba y ajusta el caudal de agua. El mando regulador de caudal se puede retirar extrayendo la bomba (si desea conocer las instrucciones detalladas, consulte la sección "Mantenimiento de la bomba").

Bomba: la pequeña bomba de acuario se puede desmontar parcialmente para limpiarla. ¡LA BOMBA NO SE PUEDE LIMPIAR EN EL LAVAVAJILLAS. Quite la bomba de la fuente para mascotas antes de limpiarla (si desea conocer las instrucciones detalladas, consulte la sección "Mantenimiento de la bomba"). La bomba también tiene un enchufe de paso extraíble para acoplarla y retirarla con facilidad.

EN

FR

NL

ES

IT

DE

Instrucciones de funcionamiento

Importante: NO PONER EN FUNCIONAMIENTO SIN AGUA. SOLO PARA USO EN INTERIORES. La fuente para mascotas se presenta completamente montada y lista para su uso.

Nota: Aclare todas las piezas de la fuente con agua caliente antes de operar la fuente para mascotas. Esto eliminará el polvo o los residuos que permanezcan en el sistema debido al proceso de fabricación.

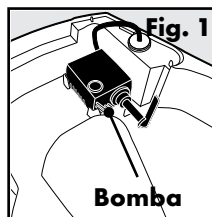

1. Saque con cuidado todos los componentes de la fuente para mascotas del envase y apártelos antes de montarlos.
2. Como con cualquier dispositivo eléctrico, compruebe que el cable de alimentación no tenga arañazos ni daños antes de usarlo.
3. Asegúrese de que el enchufe de paso esté conectado. Si se encuentra correctamente conectado, la punta plateada no se ve.
4. Retire la caja presionando las lengüetas laterales y levantándola. Inspeccione el interior de la fuente para mascotas con el fin de asegurarse de que la bomba esté correctamente conectada (**Fig. 1**). Coloque de nuevo la caja en su lugar.
5. Retire la tapa de la caja y apártela.
6. Inserte el filtro de carbón vegetal. El filtro de carbón vegetal encaja diagonalmente en las dos ranuras triangulares situadas en el interior de la caja. El filtro de carbón vegetal encaja con el lado estrecho hacia abajo, con el lado negro orientado hacia la parte frontal de la fuente para mascotas hacia la boca de salida. El filtro de carbón vegetal se desliza fácilmente hasta su sitio, pero debe cerciorarse de presionarlo hasta el fondo (**Fig. 2 y 3**).

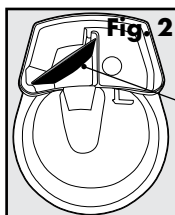

Filtro de carbón vegetal

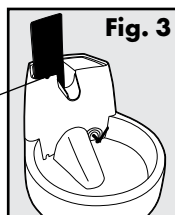

Importante: enjuague bien el filtro de carbón vegetal con agua fría antes de colocarlo en la fuente para mascotas. De este modo, eliminará cualquier resto de polvo de carbón vegetal suelto, que resulta inofensivo. Es posible que se libere una pequeña cantidad de polvo de carbón vegetal durante toda la vida útil del filtro de carbón vegetal. Esto es normal y no es perjudicial para su mascota.

7. Llene el cuenco con agua. Vuelva a colocar la tapa de la caja.
8. Coloque la fuente para mascotas donde desee ubicarla. No levante una fuente para mascotas llena tirando de la caja. Levante la fuente para mascotas únicamente colocando ambas manos debajo de la base de la fuente para mascotas y agarrando de los paneles laterales para lograr un agarre firme. **Importante:** para proteger el suelo, utilizar siempre una superficie protectora, como una toalla o una base resistente al agua. Esto contribuirá a proteger el suelo de cualquier salpicadura o derrame causados por su mascota.
9. Antes de enchufar la fuente para mascotas, asegúrese de que el cable de alimentación, el enchufe y sus manos estén secas. Enchufe la fuente para mascotas en una toma eléctrica estándar.
10. Ajuste el caudal deseado con el mando regulador de caudal, que se encuentra a la

derecha de la rampa antisalpicadura dentro del cuenco. Cuando el mando regulador de caudal se encuentre en la posición de las 10 en punto, el caudal se encontrará en su punto más bajo. Cuando el mando regulador de caudal se encuentre en la posición de las 2 en punto, el caudal se encontrará en su punto más alto.

- Añada el agua necesaria al cuenco. No deje que el nivel del agua caiga por debajo del mando regulador de caudal; de lo contrario, podría producirse un fallo de la bomba. Puede adquirir bombas de repuesto por separado poniéndose en contacto con el Centro de atención al cliente. Para obtener una lista con el número de teléfono del Centro de atención al cliente más cercano visite nuestro sitio web www.petsafe.net.

Desmontaje y limpieza de la fuente para mascotas

Importante: para que funcione siempre con normalidad, la fuente para mascotas debe limpiarse.

FILTRO DE CARBÓN VEGETAL: el filtro de carbón vegetal debe cambiarse cada dos o cuatro semanas.

- Cambie el filtro de carbón vegetal con más frecuencia si usa la fuente para mascotas para más de un animal, o para mascotas que saliven mucho.
- El filtro de carbón vegetal es una característica adicional de la fuente para mascotas. No es necesario utilizar un filtro para lograr un funcionamiento normal de la unidad, pero su uso logrará que el agua de la fuente para mascotas se mantenga más limpia.
- El filtro de carbón vegetal se pueden enjuagar cuando limpie la fuente para mascotas.

AVISO

- No lave nunca los filtros con agua jabonosa ya que quedarán restos de jabón que no podrán eliminarse. Enjuague los filtros solo con agua.
- Use sólo filtros de repuestos autorizados de la marca PetSafe®. Si se utilizan filtros no autorizados se puede anular la garantía.

FUENTE PARA MASCOTAS: limpie la fuente para mascotas una vez a la semana.

- Desenchufe la fuente para mascotas de la toma de corriente y desconecte el enchufe de paso.
- Retire la tapa de la caja y saque el filtro de carbón vegetal.
- Vacíe el agua de la fuente para mascotas.
- Retire la caja presionando las lengüetas laterales y levantándola (**Fig. 4**).

Importante: el mando regulador de caudal está conectado a la bomba. No trate de retirar la bomba tirando del mando regulador de caudal, ya que podría dañar o romper la bomba.

- Retire la bomba de su cavidad colocando el dedo índice detrás de la bomba y agarrando la parte inferior con el pulgar (**Fig. 5**).
- Levante la bomba tirando en vertical (es posible que deba aplicar una ligera fuerza hasta que se suelten las ventosas).

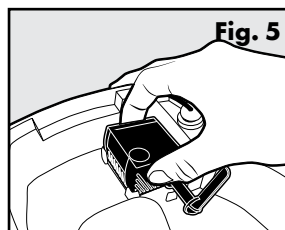
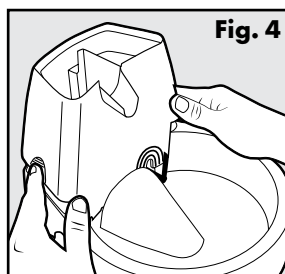

7. A continuación, retire la bomba de la fuente para mascotas, desenganche la junta de goma (**Fig. 6**). Tire del enchufe de paso a través del orificio situado al lado de la bomba. Limpie cualquier pelo, residuo o resto de pienso que se haya acumulado alrededor del mando regulador de caudal y de la placa frontal de la bomba.

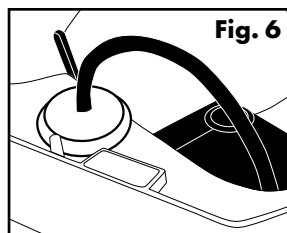

8. Cuando la fuente para mascotas esté totalmente desmontada, tendrá 3 piezas de plástico.
9. Limpie las piezas de plástico de la fuente para mascotas con jabón y agua tibia. También puede colocar la fuente para mascotas en el estante superior del lavavajillas. Retire la bomba antes de poner la fuente para mascotas en el lavavajillas. ¡NO PONGA NUNCA LA BOMBA EN EL LAVAVAJILLAS! Si es posible, se recomienda que baje el calor del agua del lavavajillas. La fuente para mascotas también se puede limpiar con una solución de vinagre diluido (20% de vinagre blanco y 80% de agua). Asegúrese de enjuagar bien con agua limpia.
10. Si tiene problemas para llegar a ciertos lugares o a las esquinas de difícil acceso, utilice una torunda de algodón o adquiera el Kit de limpieza Drinkwell®, un juego de 3 cepillos. Si desea adquirir un kit de limpieza, visite nuestro sitio web www.petsafe.net para localizar el distribuidor más cercano.

Mantenimiento de la bomba

Importante: para prolongar la vida útil de la fuente para mascotas y mantener limpia el agua es esencial limpiar la bomba. Limpie la bomba cada dos semanas. La garantía puede quedar anulada si el motor de la bomba no se limpia regularmente.

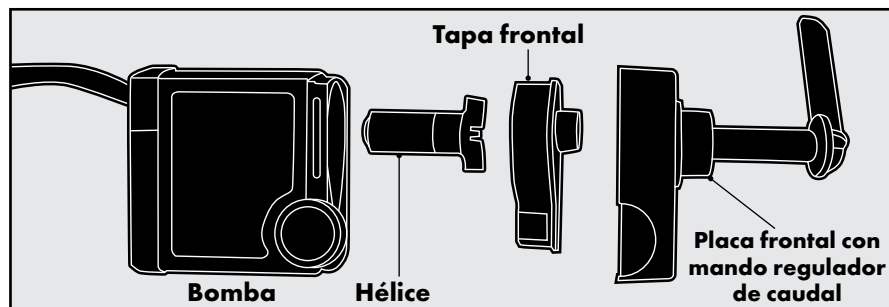

1. Saque la bomba de la fuente para mascotas como se explica en la sección "Desmontaje y limpieza de la fuente para mascotas".
2. Una vez que la bomba se encuentre fuera de la fuente para mascotas, apriete suavemente con el pulgar y el índice a cada lado de la placa frontal y tire de ella. Puede que tenga que insertar una uña en el borde de la placa frontal para hacer palanca (**Fig. 7 y 8**).

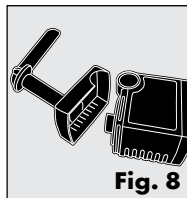
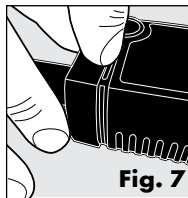

3. A continuación, deberá sacar la tapa frontal; para ello, ponga la uña detrás de la lengüeta pequeña situada en la parte estrecha de la lengüeta con forma de lágrima de la tapa frontal y tire de ella para sacarla (**Fig. 9**).

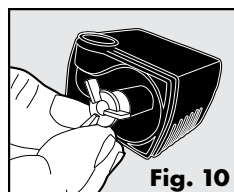
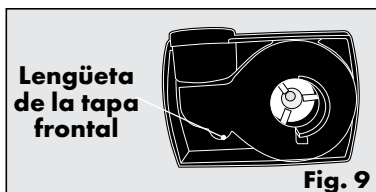

4. Una vez retirada la tapa frontal, también puede extraer la hélice (hélice de 3 palas blancas), que se mantiene unida magnéticamente al sistema. Para retirar la hélice, introduzca una uña por debajo de una pala y levántela (**Fig. 10**).
5. Cuando la bomba esté desmontada, proceda a limpiar las piezas con jabón y agua tibia. Use una torunda de algodón o el cepillo para el motor del Kit de limpieza Drinkwell® para acceder a la cavidad para el motor la bomba, y limpie cualquier residuo acumulado (**Fig. 11**). Para lograr una mayor desinfección y eliminar la dureza del agua, limpie el motor de la bomba con una solución de vinagre diluido (20% de vinagre blanco y 80% de agua). Asegúrese de enjuagar bien con agua limpia.
6. Cuando todos los componentes estén limpios, puede volver a montar la bomba para usarla.
 - a) Vuelva a montar la hélice.
 - b) Vuelva a montar la tapa frontal.
 - c) Vuelva a montar la placa frontal con el mando regulador de caudal unido a ella.

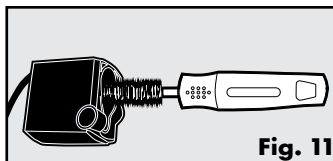

Montaje de la fuente para mascotas

1. Vuelva a colocar la bomba alineando la unidad en su espacio correspondiente en el interior del cuenco (**Fig. 12**). Las ventosas de la bomba deben quedar hacia abajo y el mando regulador de caudal orientado hacia el cuenco. Empuje suavemente hacia abajo para que las ventosas queden adheridas.

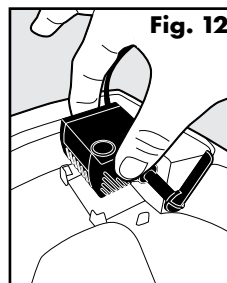

2. Pase el enchufe de paso del cable de alimentación a través del orificio situado al lado de la bomba y presione la junta de goma firmemente en el orificio. Para asegurarse de que el cuenco de la fuente para mascotas sea estable, dirija el cable de alimentación a lo largo del "canal para el cable" y a través de la muesca situada en la base de la fuente para mascotas (**Fig. 13**).

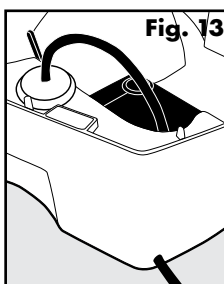

3. Acople la caja deslizándola hacia abajo sobre el mando regulador de caudal. La caja emitirá un chasquido cuando las pestañas laterales se inserten en el cuenco (**Fig. 14**).

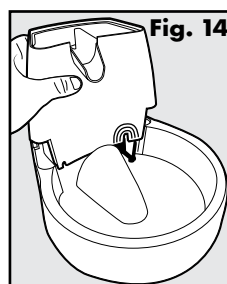

4. Reemplace el filtro de carbón vegetal, con el lado negro orientado hacia la parte frontal de la fuente para mascotas hacia la boca de salida.
5. Llene el cuenco con agua y coloque la tapa de la caja.
6. Coloque la fuente para mascotas donde desee ubicarla. No levante una fuente para mascotas llena tirando de la caja. Levante la fuente para mascotas únicamente colocando ambas manos debajo de la base de la fuente para mascotas y agarrando de los paneles laterales para lograr un agarre firme. **Importante:** para proteger el suelo, utilizar siempre una superficie protectora, como una toalla o una base resistente al agua. Esto contribuirá a proteger el suelo de cualquier salpicadura o derrame causados por su mascota.
7. Antes de enchufar la fuente para mascotas, asegúrese de que el cable de alimentación, el enchufe y sus manos estén secas. Conecte el enchufe de paso asegurándose de no dejar contactos metálicos a la vista y después enchufe el adaptador a una toma eléctrica estándar.

La fuente para mascotas y el medio ambiente

Si vive en un entorno húmedo y tiene problemas de hongos o algas, deje en remojo todos los componentes de la fuente para mascotas en una solución de vinagre diluido (20% de vinagre blanco y 80% de agua) durante 10 minutos después de la limpieza normal. Vierta también solución de vinagre en la cavidad del motor de la bomba.

Si vive en una zona con agua dura, tal vez se formen pequeños depósitos de mineral blanco en la bomba o dentro de ella que podrían incluso impedir que la hélice funcione correctamente. Para evitar que la bomba sufra daños o que sea necesario reemplazarla, tome las siguientes precauciones:

- Limpie la bomba con más frecuencia.
- Limpie la bomba con una solución de vinagre diluido cada semana.
- Use agua embotellada en vez de agua del grifo.

Consejos

- Cuando su mascota vea por primera vez la fuente para mascotas, tal vez se muestre precavida ante este objeto nuevo y raro. Después de poner en funcionamiento la fuente para mascotas, lo único que tiene que hacer es dejar que su mascota siga su ritmo. Algunas mascotas tardan algunos días o incluso más tiempo en empezar a usarla, aunque otras empezarán a beber de inmediato.
- Tal vez su mascota prefiera tener la fuente para mascotas lejos de donde suele comer normalmente. Intente ubicarla en otro lugar, como en otro sitio de la cocina, o en el baño o el cuarto para lavar.
- Añada cubitos de hielo al cuenco si quiere refrescar el agua corriente.

Resolución de problemas

Las respuestas a estas preguntas deberían ayudarle a solucionar la mayoría de los problemas que pudiera tener con la Fuente para mascotas. En caso contrario, contacte con nuestro Centro de atención al cliente.

EN

FR

NL

ES

IT

DE

RESOLUCIÓN DE PROBLEMAS

PROBLEMA	SOLUCIÓN
La bomba no funciona o el agua no fluye tanto como solía hacerlo.	<ul style="list-style-type: none">• No deje nunca que el nivel del agua del cuenco baje por debajo del nivel mínimo de llenado. Esto puede hacer que la bomba se sobrecaliente y deje de funcionar.• Cuando rellene la fuente para mascotas, asegúrese de añadir el agua antes de encenderla.• La falta de limpieza regular puede hacer que la bomba se obstruya con el pelo de las mascotas y los restos de comida. La bomba se debe limpiar cada 2-4 semanas para asegurar su correcto funcionamiento.• Llene la fuente para mascotas con agua hasta la línea de llenado máximo.
La fuente para mascotas hace ruido.	<ul style="list-style-type: none">• Es normal un ruido de zumbido bajo, pero no debe ser fuerte. Compruebe el nivel del agua. Si el nivel del agua es demasiado bajo, entonces la bomba tendrá que trabajar más, y por ello emitirá más ruido de lo normal.• Desenchufe la fuente para mascotas durante 15 segundos. Si el ruido no para cuando vuelve a enchufar, es posible que haya algunos restos en la hélice. Retire la bomba y limpie la hélice. Frote una pequeña cantidad de aceite vegetal en el pasador magnético con un hisopo de algodón para lubricar la hélice.
Hay partículas negras en el cuenco.	<ul style="list-style-type: none">• Se trata polvo de carbón granulado suelto del filtro y es totalmente inofensivo para su mascota si lo bebe. Aclare el filtro de carbón vegetal con agua fría antes de colocarlo en la fuente para mascotas para evitarlo.
La fuente para mascotas tiene un aspecto viscoso.	<ul style="list-style-type: none">• Si tiene varias mascotas que utilizan la fuente para mascotas, el aspecto viscoso puede ser causado por la saliva de su mascota. Cambie el agua y limpie la fuente con más frecuencia para evitarlo.• Asegúrese de que las piezas de la fuente para mascotas se aclaren bien después de limpiar la fuente. Los residuos de jabón pueden causar la viscosidad.
El adaptador de corriente está caliente al tacto.	<ul style="list-style-type: none">• Desenchufe la fuente para mascotas y enchúfela a un protector contra sobretensiones.

<p>La fuente para mascotas gotea.</p>	<ul style="list-style-type: none"> • A veces el agua alrededor de la fuente para mascotas se debe a la forma de beber de las mascotas. Algunas mascotas son propensas a derramar. Observe a su mascota cuando bebe para ver si ésta es la causa. Si es así, puede comprar una alfombra de fuente para mascotas u otro tapete resistente al agua para colocar debajo de la fuente para mascotas.
<p>La fuente para mascotas parece estar sucia incluso tras limpiarla.</p>	<ul style="list-style-type: none"> • Si hay una sustancia calcárea blanca en la fuente para mascotas, su fuente para mascotas puede tener una acumulación de depósitos minerales del agua dura. Para eliminar estos depósitos, limpie las piezas de la fuente para mascotas con una solución de 80% de agua y 20% de vinagre. Después aclare bien todas las piezas. Para evitar que esto suceda, utilice agua filtrada o purificada en lugar del agua dura del grifo.

Garantía

Garantía de dos años no transferible limitada

Este producto cuenta con el beneficio de una garantía limitada del fabricante. Puede encontrar toda la información de la garantía aplicable a este producto, así como sus términos, en www.petsafe.net y también estarán disponibles al contactar con su Centro de atención al cliente local.

Radio Systems PetSafe Europe Ltd., 2nd Floor, Elgee Building, Market Square, Dundalk, Co. Louth, Irlanda

Conformidad



Este equipo cumple las directivas EMC y de voltaje bajo. Los cambios o modificaciones no autorizados que se hagan a este producto, sin ser previamente aprobados por Radio Systems Corporation pueden infringir las normas de la Unión Europea, podrían anular la autoridad del usuario para hacer funcionar el equipo y anularán la garantía.

La Declaración de Conformidad se puede encontrar en:
http://www.petsafe.net/customer-care/eu_docs.php.



Aviso importante sobre el reciclaje

Respete las normas sobre residuos eléctricos y equipos electrónicos de su país. Este equipo debe ser reciclado. Si no necesita más este equipo, no lo deje en el sistema de recogida de basuras municipal. Devuélvalo al sitio donde lo compró para que pueda incluirse en nuestro sistema de reciclado. Si esto no es posible, contacte con el Centro de atención al cliente para más información.

Términos de uso y limitación de responsabilidad

EN

FR

NL

ES

IT

DE

1. **Términos de uso**

El uso de este Producto está sujeto a su aceptación sin modificación de los términos, condiciones y avisos incluidos en este documento. El uso de este producto implica la aceptación de dichos términos, condiciones y notificaciones. Si no desea aceptar estos términos, condiciones y notificaciones, devuelva el producto, sin utilizar, en su paquete original, con portes pagados y asumiendo el riesgo del envío al Centro de Atención al Cliente pertinente, junto con la prueba de compra para obtener una devolución total.

2. **Uso correcto**

Si no está seguro de si este Producto es apropiado para su mascota, consulte con su veterinario o un adiestrador certificado antes de usarlo. El uso correcto incluye, sin limitación, la revisión de este manual de funcionamiento y de cualquier declaración de seguridad específica.

3. **Usos ilegales o prohibidos**

Este producto ha sido diseñado para usarlo sólo con mascotas. El uso de este producto en una forma que no sea la prevista podría provocar la infracción de leyes federales, estatales o locales.

4. **Limitación de responsabilidad**

En ningún caso Radio Systems Corporation o cualquiera de sus empresas asociadas será responsable por (i) ningún daño indirecto, punitivo, accidental, especial o consecuente, o (ii) cualesquiera daño que resulte de o esté relacionado con el mal uso de este producto. El comprador asume todos los riesgos y responsabilidades del uso de este producto hasta el límite máximo que permita la ley.

5. **Modificación de los términos y condiciones**

Radio Systems Corporation se reserva el derecho a cambiar periódicamente los términos, condiciones y notificaciones bajo los que se ofrece este producto. Si dichos cambios se le hubieran notificado con anterioridad a su uso de este producto, éstos serán vinculantes para usted, como quedan incorporados en este documento.

EN
FR
NL
ES
IT
DE

Di seguito useremo le espressioni “Noi” facendo riferimento a Radio Systems Corporation, Radio Systems PetSafe Europe Ltd., Radio Systems Australia Pty Ltd. e tutte le altre succursali o marchi di Radio Systems Corporation.

IMPORTANTI INFORMAZIONI DI SICUREZZA

Spiegazione dei termini e dei simboli di attenzione utilizzati in questa guida



È il simbolo di allerta sicurezza. Si usa per avvisare di ogni possibile rischio di infortunio alle persone. Osservare tutti i messaggi di sicurezza segnalati da questo simbolo per evitare possibili infortuni o la morte.

AVVERTENZA

AVVERTENZA indica una situazione di rischio che, se non evitata, potrebbe provocare la morte o gravi lesioni.

ATTENZIONE

ATTENZIONE, utilizzato senza il simbolo di allerta sicurezza, indica una situazione di pericolo che, se non evitata, potrebbe nuocere all'animale.

AVVISO

AVVISO si usa per indicare pratiche d'uso di sicurezza non correlate a infortuni personali.

AVVERTENZA

Nell'utilizzare dispositivi elettrici, è necessario seguire sempre le precauzioni di base di sicurezza per ridurre il rischio di incendi, scosse elettriche e/o lesioni alle persone, incluse le seguenti:

- Per ridurre il rischio di lesioni, è necessaria una stretta sorveglianza quando l'apparecchio viene utilizzato in presenza di bambini.
- Per evitare scosse elettriche, non introdurre il cavo di alimentazione elettrica o la spina in acqua o altri liquidi.
- Non utilizzare all'aperto. SOLO PER USO DOMESTICO INTERNO.
- Non tirare il cavo di alimentazione elettrica per rimuovere la spina da una presa elettrica. Per rimuovere la spina, afferrare la spina stessa, non il cavo di alimentazione elettrica.
- Non utilizzare mai un apparecchio se il cavo di alimentazione elettrica o la spina sono danneggiati, se non funziona correttamente o se è stato danneggiato. Chiamare immediatamente il Centro di assistenza clienti per ulteriori istruzioni.
- In caso di apparecchio portatile, per ridurre il rischio di scosse elettriche, non collocarlo o conservarlo in un luogo dal quale potrebbe cadere o essere tirato nella vasca da bagno o nel lavandino.
- Staccare sempre la spina quando l'apparecchio non è in uso, prima di aggiungere o rimuovere delle parti e prima della pulizia.
- Non utilizzare un apparecchio per scopi diversi da quelli previsti.
- Se la spina di questo dispositivo si bagna, disinserire l'elettricità diretta a quella presa elettrica. Non tentare di staccare la spina.
- Esaminare questo apparecchio dopo l'installazione. Non inserire la spina nella presa di corrente se il cavo di alimentazione elettrica o la spina sono bagnati.

ATTENZIONE

- Impedire agli animali domestici di mordere o inghiottire i componenti. Se si ritiene che il cavo di alimentazione elettrica sia esposto a rischi, proteggerlo con una canalina di plastica dura, acquistabile in qualsiasi negozio di ferramenta.
- I componenti in plastica della fontana per animali domestici sono BPA-FREE (non contengono bisfenolo A). Tuttavia, è stato riscontrato che alcuni animali sono sensibili ai contenitori in plastica per cibo e acqua. Se l'animale mostra segni di reazione allergica alla plastica, interrompere l'uso e consultare il veterinario.

AVVISO

- La fontana per animali domestici è studiata per funzionare in modo continuo (sempre collegata a una presa elettrica), a condizione che il livello dell'acqua sia mantenuto costante e la fontana venga pulita regolarmente. Controllare regolarmente che vi sia acqua nella fontana per animali domestici; se a seguito del consumo o dell'evaporazione l'acqua venisse a mancare, la pompa funzionerebbe a secco e si danneggerebbe.
- Non tentare di riparare la pompa.
- Per evitare che la spina e la presa elettrica si bagnino, dovrebbero essere sempre al di sopra del livello a cui si trova la fontana per animali domestici.
- Se è necessario utilizzare un cavo di prolunga, verificare che la potenza nominale del cavo sia corretta.
- L'utilizzo elettrico di questo apparecchio è 2,5 watt.
- L'uso di accessori non raccomandati o non venduti dal produttore può causare una condizione di pericolo. Non modificare l'apparecchio.
- Non installare o conservare l'apparecchio esposto alle intemperie o a temperature sotto i 4,5 °C.
- Leggere e osservare tutte le importanti informazioni riportate sul dispositivo e nella confezione.
- Per la pulizia dei filtri non usare mai acqua saponata, perché i residui di sapone penetrano nei filtri e non possono essere rimossi. Usare solo acqua.
- Utilizzare solo i filtri di ricambio autorizzati PetSafe®. L'utilizzo di filtri non autorizzati può invalidare la garanzia.

CONSERVARE LE PRESENTI ISTRUZIONI

Grazie per aver scelto il marchio PetSafe®. Voi e il vostro animale meritate un'amicizia fatta di momenti indimenticabili e di comprensione reciproca. I nostri prodotti e strumenti di addestramento permettono di migliorare il rapporto tra gli animali domestici e i loro proprietari. **Per ogni domanda sui nostri prodotti o sull'addestramento del vostro cane, visitate il nostro sito all'indirizzo www.petsafe.net o interpellate il nostro Centro assistenza clienti. Per un elenco dei numeri di telefono dei Centri assistenza clienti, visitare il nostro sito web: www.petsafe.net.**

Per usufruire della copertura integrale della nostra garanzia, è necessario registrare il prodotto entro 30 giorni sul sito www.petsafe.net. Registrando il prodotto e conservando lo scontrino, potrete usufruire della garanzia completa sul prodotto e, nel caso doveste rivolgervi al Centro di assistenza clienti, saremo in grado di aiutarvi più rapidamente. Soprattutto, PetSafe si impegna a non vendere né a consegnare mai a nessuno i vostri preziosi dati personali. Il testo completo della garanzia si trova sul nostro sito web all'indirizzo www.petsafe.net.

Indice

Componenti	59
Caratteristiche	59
Definizioni chiave	60
Istruzioni di funzionamento	61
Smontaggio e pulizia della fontana per animali domestici	62
Manutenzione della pompa	63
Riassemblaggio della fontana per animali domestici	64
La fontana per animali domestici e l'ambiente	65
Consigli	65
Identificazione e risoluzione dei guasti	66
Garanzia	67
Conformità	67
Limitazione di responsabilità e condizioni di utilizzo	68

Componenti

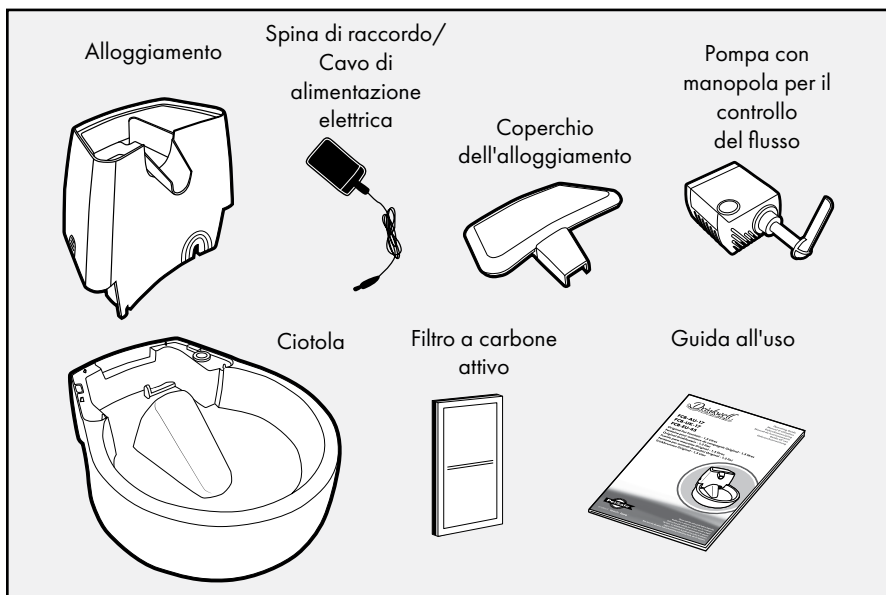

Caratteristiche

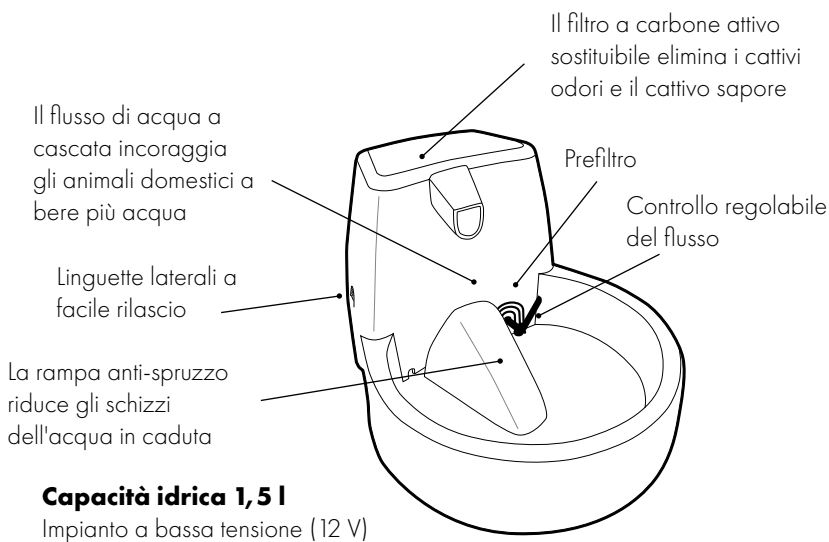

Definizioni chiave

Ciotola: la ciotola costituisce la base della fontana per animali domestici. Presenta due manici su ciascun lato della fontana, nonché una canalina atta a nascondere alla vista il cavo di alimentazione elettrica.

Alloggiamento: l'acqua viene pompata fino all'alloggiamento, passa attraverso il filtro a carbone attivo e fuoriesce dalla bocca di erogazione per cadere a cascata nella ciotola.

Coperchio dell'alloggiamento: il coperchio dell'alloggiamento viene fissato a scatto sull'alloggiamento, impedendo agli animali domestici di accedere al filtro a carbone attivo.

Filtro a carbone attivo: il filtro a carbone attivo a tre strati è in carbone granulare ricavato da gusci di cocco. Il filtro a carbone attivo assorbe i cattivi sapori e odori dell'acqua e aiuta a mantenere l'acqua sempre fresca e piacevole per gli animali domestici.

Prefiltro: si tratta di una piccola griglia di aspirazione che blocca le particelle più grandi, come peli, detriti e croccantini prima che raggiungano il filtro a carbone attivo.

Manopola per il controllo del flusso: questa manopola si collega alla pompa e regola la portata del flusso d'acqua. La manopola per il controllo del flusso può essere rimossa smontandola (vedere la sezione "Manutenzione della pompa" per le istruzioni dettagliate).

Pompa: la piccola pompa per acquario può essere parzialmente smontata per la pulizia. LA POMPA NON È LAVABILE IN LAVASTOVIGLIE! Rimuovere la pompa dalla fontana per animali domestici prima della pulizia (vedere la sezione "Manutenzione della pompa" per istruzioni più dettagliate). La pompa presenta inoltre una spina di raccordo rimovibile per un facile collegamento e una altrettanto semplice rimozione.

Istruzioni di funzionamento

Importante: NON FARE FUNZIONARE A SECCO - ESCLUSIVAMENTE PER USO IN AMBIENTI CHIUSI. La fontana per animali domestici viene fornita completamente assemblata e pronta all'uso.

Nota: sciacquare tutte le parti che compongono la fontana per animali domestici con acqua tiepida prima di metterla in funzione. In questo modo verrà rimossa la polvere che rimane nel sistema durante il processo di produzione.

1. Rimuovere con cautela tutti i componenti della fontana per animali domestici dalla confezione e metterli da parte prima del montaggio.
2. Come per tutti gli apparecchi elettrici, prima dell'uso controllare che il cavo di alimentazione elettrica sia integro.
3. Verificare che la spina di raccordo sia collegata. Quando correttamente collegata, la spina in argento non è visibile.
4. Rimuovere l'alloggiamento premendo le alette laterali e sollevando. Ispezionare la parte interna della fontana per animali domestici per verificare che la pompa sia fissata in modo saldo (**Fig. 1**). Riposizionare l'alloggiamento fino a avvertire uno scatto.
5. Rimuovere il coperchio dell'alloggiamento e metterlo da parte.
6. Inserire il filtro a carbone attivo. Il filtro a carbone attivo si inserisce in diagonale nelle due scanalature situate all'interno dell'alloggiamento. Il filtro a carbone attivo si inserisce con la parte stretta verso il basso, con il lato nero posto di fronte alla fontana per animali domestici rivolto verso la bocca di erogazione. Il filtro a carbone attivo scivolerà facilmente in posizione, ma è necessario assicurarsi che venga spinto fino al termine della sua corsa (**Fig. 2 e 3**).

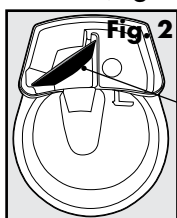
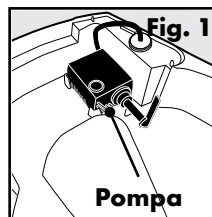

Filtro a carbone attivo

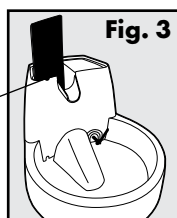

Importante: sciacquare il filtro a carbone attivo sotto acqua fredda prima di porlo nella fontana per animali domestici. Ciò consentirà di rimuovere eventuale polvere di carbone residua, che è innocua. È possibile che venga rilasciata una piccola quantità di polvere di carbone attivo durante la vita utile del filtro a carbone attivo. Ciò è normale e non è pericoloso per il vostro animale domestico.

7. Riempire la ciotola con acqua. Riposizionare il coperchio dell'alloggiamento.
8. Collocare la fontana per animali domestici nella posizione desiderata. Non prendere l'intera fontana per animali domestici afferrandola dall'alloggiamento. Prendere la fontana per animali domestici ponendo entrambe le mani al di sotto della base della fontana per animali domestici e stringere la presa sulle pareti laterali per mantenerla in modo robusto. **Importante:** per proteggere il pavimento utilizzare sempre un tappetino protettivo come uno strofinaccio oppure una protezione impermeabile. Questo accorgimento aiuterà a proteggere il pavimento dagli schizzi e dalle fuoriuscite d'acqua provocati dall'animale domestico.
9. Prima di collegare la fontana per animali domestici, verificare che il cavo di alimentazione elettrica e le mani siano asciutte. Collegare la fontana per animali domestici inserendo la spina in una presa elettrica standard.

10. Impostare la portata desiderata mediante la manopola per il controllo del flusso, che si trova sulla destra della rampa anti-spruzzo all'interno della ciotola. Quando la manopola di controllo del flusso è nella posizione a ore 10, il flusso è al minimo. Quando la manopola si trova nella posizione a ore 2, il flusso è al massimo.
11. Aggiungere l'acqua nella ciotola in base alle necessità. Evitare che il livello dell'acqua scenda al di sotto della manopola per il controllo del flusso, poiché ciò potrebbe provocare guasti alla pompa. Le pompe di ricambio sono vendute separatamente; per acquistarle rivolgersi a un Centro di assistenza clienti. Visitare www.petsafe.net per conoscere il numero di telefono del Centro di assistenza clienti più vicino.

Smontaggio e pulizia della fontana per animali domestici

Importante: la fontana per animali domestici deve essere pulita affinché continui a funzionare normalmente.

FILTRO A CARBONE ATTIVO: il filtro a carbone attivo deve essere sostituito ogni due o quattro settimane.

1. Sostituire il filtro a carbone attivo con maggiore frequenza se la fontana per animali domestici viene utilizzata da più animali o da animali che producono molta saliva.
2. Il filtro a carbone attivo costituisce una caratteristica aggiuntiva della fontana per animali domestici. Il filtro non è necessario per il normale funzionamento, ma il suo utilizzo manterrà l'acqua della fontana più pulita.
3. È possibile sciacquare il filtro a carbone attivo durante la pulizia della fontana per animali domestici.

AVVISO

- Per la pulizia dei filtri non usare mai acqua saponata, perché i residui di sapone penetrano nei filtri e non possono essere rimossi. Usare solo acqua.
- Utilizzare solo i filtri di ricambio autorizzati PetSafe®. L'utilizzo di filtri non autorizzati può invalidare la garanzia

FONTANA PER ANIMALI DOMESTICI: pulire la fontana per animali domestici una volta alla settimana.

1. Togliere la spina della fontana per animali domestici e scollegare la spina di raccordo.
2. Rimuovere il coperchio dell'alloggiamento e rimuovere il filtro a carbone attivo.
3. Svuotare la fontana per animali domestici dell'acqua in essa contenuta.
4. Rimuovere l'alloggiamento premendo le alette laterali e sollevando (**Fig. 4**).

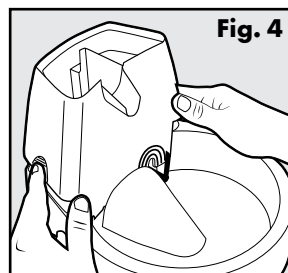

Importante: la manopola per il controllo del flusso è fissata alla pompa. Non tentare di rimuovere la pompa tirando la manopola per il controllo del flusso poiché ciò potrebbe danneggiare o rompere la pompa.

5. Rimuovere la pompa dalla relativa cavità ponendo il dito indice dietro la pompa e afferrando la parte inferiore con il pollice (**Fig. 5**).
6. Sollevare la pompa verticalmente - ciò potrebbe richiedere una leggera forza fino all'venuto distacco delle ventose.

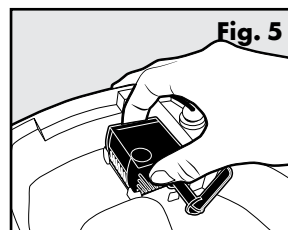

7. Quindi, rimuovere la pompa dalla fontana per animali domestici disinnestando la guarnizione in gomma (**Fig. 6**). Tirare la spina di raccordo verso l'alto attraverso il foro che si trova di fianco alla pompa. Pulire da peli, detriti o croccantini che potrebbero essersi accumulati intorno alla manopola per il controllo del flusso e alla mascherina della pompa.

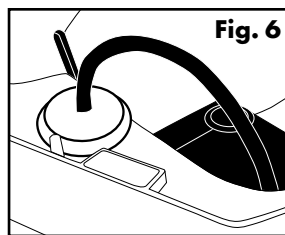

8. Una volta che la fontana per animali domestici sia stata completamente smontata, si avranno 3 parti in plastica.
9. Pulire le parti in plastica della fontana per animali domestici con sapone e acqua calda. È possibile anche mettere la fontana per animali domestici nel cestello superiore della lavastoviglie. Prima di mettere la fontana per animali domestici in lavastoviglie rimuovere la pompa. **NON LAVARE MAI LA POMPA IN LAVASTOVIGLIE!** Se possibile, si raccomanda di ridurre la temperatura dell'acqua all'interno della lavastoviglie. È possibile inoltre pulire la fontana per animali domestici con una soluzione di aceto diluita (20% aceto bianco e 80% acqua). Assicurarsi di risciacquare accuratamente con acqua fresca.
10. In caso di problemi nel raggiungere determinati punti oppure angoli difficili, provare a usare un cotton fioc oppure acquistare il kit di pulizia Drinkwell®, un kit di spazzolini da 3 pezzi. Per acquistare un kit di pulizia, visitare il nostro sito web all'indirizzo www.petsafe.net per individuare il rivenditore più vicino.

Manutenzione della pompa

Importante: la pulizia della pompa è essenziale per la durata della fontana per animali domestici e per la qualità dell'acqua. Pulire la pompa ogni due settimane. La garanzia sarà invalidata se il motore della pompa non viene pulito con regolarità.

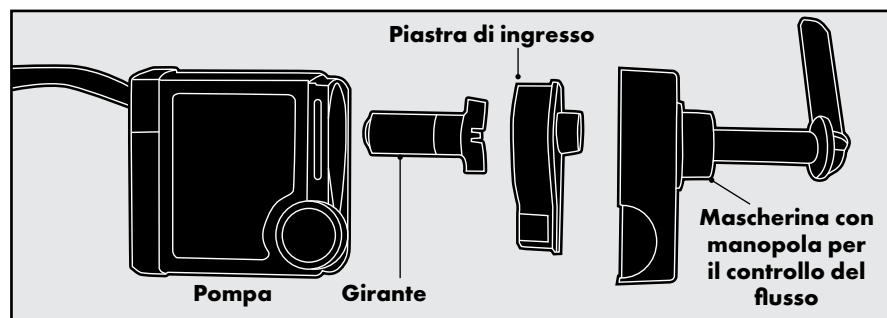

1. Rimuovere la pompa dalla fontana per animali domestici come spiegato nella sezione "Smontaggio e pulizia della fontana per animali domestici".

2. Una volta estratta la pompa dalla fontana per animali domestici, con il pollice e l'indice, premere dolcemente su ciascun lato della mascherina ed estrarla. Potrebbe essere necessario inserire un'unghia del dito nel cordolo della mascherina per estrarla (**Fig. 7 e 8**).

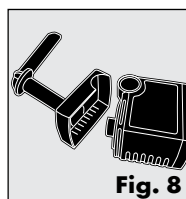
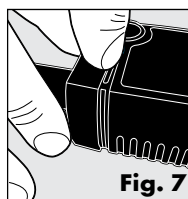

3. Successivamente, è possibile che desideriate rimuovere la piastra di ingresso ponendo l'unghia del dito al di sotto del piccolo bordo che si trova sul lato stretto della linguetta della piastra di ingresso a forma di goccia ed estrarla (**Fig. 9**).



4. Una volta rimossa la piastra di ingresso, è possibile anche rimuovere la girante (bianca, girante a 3 pale) che è tenuta in posizione mediante forza magnetica. Per rimuovere la girante, porre l'unghia di un dito al di sotto di una pala ed estrarla (**Fig. 10**).
5. Una volta che la pompa sia stata smontata, è possibile pulire le parti con acqua calda e sapone. Utilizzare un bastoncino di cotone oppure lo spazzolino "per motore" del kit di pulizia Drinkwell® per accedere alla cavità del motore della pompa e rimuovere le incrostazioni (**Fig. 11**). Per una disinfezione aggiuntiva e per l'eliminazione delle macchie d'acqua, pulire il motore della pompa con una soluzione di aceto diluita (20% di aceto bianco e 80% d'acqua). Assicurarsi di risciacquare accuratamente con acqua fresca.
6. Una volta che le parti siano state pulite è possibile rimontare la pompa per l'uso.
- Riposizionare la girante.
 - Riposizionare la piastra di ingresso.
 - Riposizionare la mascherina con la manopola per il controllo del flusso fissata ad essa.

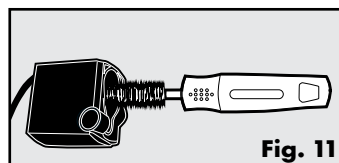
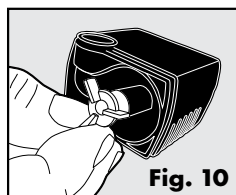

Riassemblaggio della fontana per animali domestici

1. Riposizionare la pompa allineando l'unità nel relativo spazio all'interno della ciotola (**Fig. 12**). Le ventose presenti sulla pompa devono essere rivolte verso il basso e la manopola per il controllo del flusso deve essere rivolta all'interno della ciotola. Premere leggermente verso il basso per attaccare le ventose.
2. Inserire la spina di raccordo del cavo di alimentazione elettrica nel foro situato di fianco alla pompa e premere la guarnizione in gomma con fermezza nel foro. Per garantire che la ciotola della fontana per animali domestici sia stabile, far passare il cavo di alimentazione elettrica nella canalina e attraverso l'incavo presente sulla base della fontana per animali domestici (**Fig. 13**).

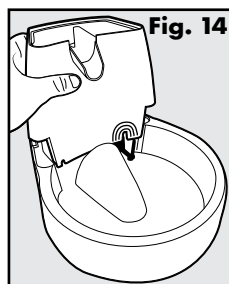
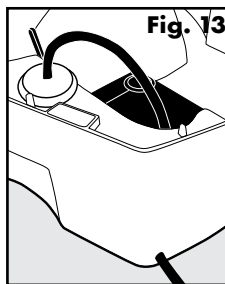
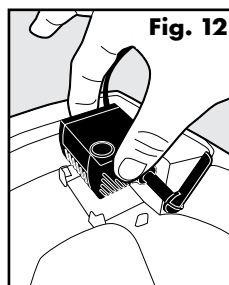

3. Attaccare l'alloggiamento facendo scorrere il cutout nella parete dell'alloggiamento verso il basso sulla manopola per il controllo del flusso. L'alloggiamento si inserirà a scatto nella corretta posizione quando le alette laterali sono inserite nella ciotola (**Fig. 14**).

4. Riposizionare il filtro a carbone attivo, con il lato nero posto di fronte alla fontana per animali domestici rivolto verso la bocca di erogazione.
5. Riempire la ciotola con acqua e riposizionare il coperchio dell'alloggiamento.
6. Posizionare la fontana per animali domestici nella posizione desiderata. Non prendere l'intera fontana per animali domestici afferrandola dall'alloggiamento. Prendere la fontana per animali domestici ponendo entrambe le mani al di sotto della base della fontana per animali domestici e stringere la presa sulle pareti laterali per mantenerla in modo robusto. **Importante:** per proteggere il pavimento utilizzare sempre un tappetino protettivo come uno strofinaccio oppure una protezione impermeabile. Questo accorgimento aiuterà a proteggere il pavimento dagli schizzi e dalle fuoriuscite d'acqua provocati dall'animale domestico.
7. Prima di collegare la fontana per animali domestici, verificare che il cavo di alimentazione elettrica e le mani siano asciutte. Collegare la spina di raccordo e verificare che non vi siano parti in argento in vista, quindi inserire l'adattatore in una presa elettrica standard.

La fontana per animali domestici e l'ambiente

Se vivete in un ambiente umido e avete problemi di muffa o di alghe, immergete tutti i componenti della fontana per animali domestici in una soluzione diluita di aceto (20% di aceto bianco e 80% di acqua) per 10 minuti dopo la normale pulizia. Versare inoltre la soluzione di aceto diluita nella cavità del motore della pompa.

Nel caso l'acqua che si utilizza presenti elevata durezza, è possibile che si formino sulla pompa o dentro di essa piccoli depositi minerali bianchi. Ciò può essere causa di problemi per quanto riguarda la rotazione corretta della girante. Per evitare di danneggiare o di dover sostituire la pompa, adottare le seguenti precauzioni:

- Pulire la pompa con maggior frequenza.
- Pulire la pompa settimanalmente con una soluzione di aceto diluita.
- Utilizzare acqua minerale imbottigliata e non acqua di rubinetto.

Consigli

- Una volta posto di fronte alla fontana per animali domestici, l'animale potrebbe mostrarsi prudente e sospettoso rispetto a questo nuovo e non usuale oggetto. Dopo aver messo in funzione la fontana per animali domestici, è bene consentire al proprio animale domestico di adattarsi alla sua presenza con i suoi ritmi. Alcuni animali potrebbero impiegare vari giorni o anche di più per iniziare a usare la fontana, mentre altri inizieranno subito.
- L'animale domestico potrebbe preferire che la fontana venga posizionata lontana dalla zona dove di solito mangia. Provare dunque a posizionarla in una zona diversa della cucina oppure in un bagno o in una stanza di servizio.
- Aggiungere cubetti di ghiaccio nella ciotola per ottenere acqua corrente ghiacciata e rinfrescante!

Identificazione e risoluzione dei guasti

Le risposte a queste domande possono aiutare l'utente a risolvere la maggior parte dei problemi che potrebbero presentarsi usando la Fontana per animali domestici. Se non fossero sufficienti, contatti il nostro Centro assistenza clienti.

IDENTIFICAZIONE E RISOLUZIONE DEI GUASTI

PROBLEMA	SOLUCIÓN
La pompa non funziona oppure l'acqua non fluisce più come una volta.	<ul style="list-style-type: none"> • Non permettere mai che il livello dell'acqua nella ciotola raggiunga il livello minimo di riempimento. Questo potrebbe provocare il surriscaldamento della pompa e arrestarne il funzionamento. • Quando si riempie la fontana per animali domestici accertarsi che l'acqua sia stata aggiunta prima dell'accensione. • In assenza di una pulizia regolare, la pompa potrebbe ostruirsi a causa dei peli degli animali e dei residui di cibo. La pompa dovrebbe essere pulita ogni 2-4 settimane per garantirne il corretto funzionamento. • Riempire la fontana per animali domestici con acqua fino alla linea massima di riempimento.
La fontana per animali domestici è rumorosa.	<ul style="list-style-type: none"> • La presenza di un rumore basso ronzante è normale, ma non dovrebbe mai trattarsi di un rumore forte. Controllare il livello dell'acqua. Se il livello dell'acqua è troppo basso, la pompa farà più fatica durante il funzionamento causando un rumore più forte del normale. • Scollegare la fontana per animali domestici per 15 secondi. Se il rumore non si arresta quando la fontana viene riaccesa, è possibile che ci siano dei residui nel girante. Rimuovere la pompa e pulire il girante. Provare a strofinare una piccola quantità di olio vegetale sul perno magnetico con un cotton fioc per lubrificare il girante.
Ci sono delle particelle di colore nero nella ciotola.	<ul style="list-style-type: none"> • Si tratta di polvere di carbone attivo granulare ed è completamente innocua per il tuo animale domestico da bere. Per evitare la presenza di carbone, sciacquare il filtro a carbone attivo in acqua fredda prima di posizionarlo nella fontana per animali domestici.
La fontana per animali domestici sembra avere una patina scivolosa.	<ul style="list-style-type: none"> • Se più di un animale domestico utilizza la fontana, l'aspetto scivoloso potrebbe essere causato dalla saliva degli animali. Per evitare l'inconveniente, cambiare l'acqua e pulire la fontana per animali domestici più frequentemente. • Assicurarsi di risciacquare abbondantemente le parti che compongono la fontana per animali domestici. I residui di sapone possono causare la patina scivolosa.

L'adattatore è caldo al tatto.	<ul style="list-style-type: none"> • Scollegare la fontana per animali domestici e collegarla a un limitatore di sovratensione.
La fontana per animali domestici perde.	<ul style="list-style-type: none"> • A volte l'acqua intorno alla fontana sono gli animali domestici stessi a farla fuoriuscire quando bevono. Alcuni animali tendono più di altri a far fuoriuscire l'acqua. Osservare l'animale quando beve per accertarsi che la causa sia questa. Se è questo il motivo, si può acquistare un tappeto per fontane per animali domestici o altri tappetini resistenti all'acqua da poter posizionare al di sotto.
La fontana per animali domestici sembra sporca anche dopo averla pulita.	<ul style="list-style-type: none"> • Se nella fontana per animali domestici è presente una sostanza bianca e gessosa è possibile che si tratti di un accumulo di depositi minerali a causa della durezza dell'acqua. Per rimuovere questi depositi pulire le parti che compongono la fontana con una soluzione di acqua per l'80% e di aceto per il 20%. Successivamente risciacquare abbondantemente tutte le parti. Utilizzare acqua filtrata o demineralizzata invece dell'acqua del rubinetto che risulta essere più dura.

Garanzia

Garanzia limitata non trasferibile di due anni

Questo prodotto è coperto da una garanzia limitata del produttore. Informazioni esaurienti sulla garanzia di questo prodotto e le sue condizioni sono disponibili sul sito web: www.petsafe.net e/o possono essere richieste al Centro assistenza clienti di fiducia.

Radio Systems PetSafe Europe Ltd., 2nd Floor, Elgee Building,
Market Square, Dundalk, Co. Louth, Irlanda

Conformità

CE

Questo dispositivo è stato sottoposto a test che ne hanno comprovato la conformità con la direttiva Compatibilità elettromagnetica e la direttiva Bassa tensione. Modifiche o variazioni non autorizzate da Radio Systems Corporation possono invalidare l'autorizzazione all'uso del dispositivo e rendere nulla la garanzia.

La dichiarazione di conformità è disponibile sul sito web:
http://www.petsafe.net/customer-care/eu_docs.php.



Avviso importante per il riciclaggio

Rispettare le normative per lo smaltimento delle apparecchiature elettriche ed elettroniche vigenti nel proprio Paese. Questo apparecchio deve essere riciclato. Se non fosse più necessario, non immetterlo nel normale sistema di smaltimento dei rifiuti urbani. Riportarlo al negozio dove è stato acquistato perché sia inserito nel nostro sistema di riciclaggio. Se ciò non fosse possibile, rivolgersi al Centro di assistenza clienti per ulteriori informazioni.

Limitazione di responsabilità e condizioni di utilizzo

1. Termini di utilizzo

L'uso di questo prodotto è soggetto all'accettazione da parte dell'acquirente senza alcuna modifica dei termini, condizioni e avvisi quivi contenuti. L'uso di questo prodotto implica l'accettazione della totalità di tali termini, condizioni e avvisi. Se non si desiderano accettare tali termini, condizioni e avvisi, restituire il prodotto, non utilizzato, nella sua confezione originale a proprie spese e a proprio rischio, al Centro assistenza clienti di pertinenza assieme alla prova di acquisto per ottenere il rimborso completo.

2. Utilizzo corretto

Se si nutrono dubbi in merito all'idoneità del prodotto per il proprio animale, prima dell'uso, consultare il veterinario di fiducia o un addestratore certificato. Il corretto utilizzo comprende, a titolo esemplificativo ma non esaustivo la lettura dell'intera Guida all'uso e di ogni messaggio di attenzione pertinente.

3. Divieto di uso illegale o proibito

Questo prodotto deve essere usato unicamente su animali domestici. L'uso del prodotto in un modo a cui non è destinato, potrebbe violare le leggi statali o locali.

4. Limitazione di responsabilità

In nessun caso Radio Systems Corporation o una delle sue società consociate deve essere ritenuta responsabile per (i) danni indiretti, punitivi, accidentali, speciali o consequenziali e/o (ii) eventuali perdite o danni di qualsiasi genere insorti per causa o in qualunque modo connessi con l'utilizzo improprio del prodotto. L'acquirente si assume tutti i rischi e le responsabilità per l'uso di questo prodotto nella misura massima consentita dalla legge.

5. Modifica dei termini e delle condizioni generali

Radio Systems Corporation si riserva il diritto di modificare periodicamente i termini, le condizioni e gli avvisi che disciplinano l'uso di questo prodotto. Se tali modifiche sono state notificate all'acquirente prima dell'uso del prodotto, risulteranno vincolanti per il cliente come se fossero incorporate all'interno di questo documento.

WICHTIGE SICHERHEITSINFORMATIONEN

Erklärung der in dieser Anleitung verwendeten Warnhinweise und Symbole



Das ist das Sicherheitswarnsymbol. Es wird verwendet, um Sie auf mögliche persönliche Verletzungsgefahren hinzuweisen. Befolgen Sie alle Sicherheitsmeldungen nach diesem Symbol, um mögliche Verletzungen oder den Tod zu vermeiden.

⚠️ WARNUNG

WARNUNG weist auf eine Gefahrensituation hin, die, sofern sie nicht vermieden wird, den Tod oder eine ernsthafte Verletzung zur Folge haben könnte.

VORSICHT

VORSICHT weist ohne das Sicherheitswarnsymbol auf eine Gefahrensituation hin, die, sofern sie nicht vermieden wird, Ihrem Haustier Schaden zufügen könnte.

HINWEIS

HINWEIS wird verwendet, um auf Anwendungen hinzuweisen, die nicht mit einer persönlichen Verletzung in Zusammenhang stehen.

⚠️ WARNUNG

Bei der Verwendung von elektrischen Geräten sollten stets grundlegende Sicherheitsmaßnahmen ergriffen werden, um das Risiko von Feuer, Stromschlag und/oder Körperverletzungen zu reduzieren, einschließlich der folgenden Maßnahmen:

- Um das Risiko einer Verletzung zu reduzieren, ist die strenge Überwachung bei Verwendung des Geräts durch oder in der Nähe von Kindern erforderlich.
- Zum Schutz vor Stromschlag das elektrische Netzkabel oder den Stecker nicht in Wasser oder andere Flüssigkeiten tauchen.
- Nicht im Freien verwenden. **NUR ZUR VERWENDUNG IN INNENRÄUMEN.**
- Nicht am Netzkabel ziehen, um den Stecker aus der Steckdose zu ziehen. Zum Herausziehen des Steckers den Stecker greifen, nicht das Netzkabel.
- Das Gerät nicht verwenden, wenn das Netzkabel oder der Stecker beschädigt ist oder wenn es nicht ordnungsgemäß funktioniert oder beschädigt ist. Wenden Sie sich für weitere Anweisungen umgehend an das Kundenbetreuung.
- Für tragbare Geräte – Um das Risiko eines Stromschlags zu reduzieren, platzieren oder lagern Sie das Gerät nicht an einem Ort, wo es in eine Badewanne oder ein Waschbecken fallen oder gestoßen werden kann.
- Trennen Sie das Gerät stets vom Strom, wenn es nicht in Gebrauch ist, bevor Sie Komponenten anbringen oder entfernen und bevor Sie es reinigen.
- Verwenden Sie das Gerät nur gemäß seines Verwendungszwecks.
- Wenn der Stecker dieses Geräts nass wird, schalten Sie die Sicherung des Stromkreises aus, zu dem die betroffene Steckdose gehört. Versuchen Sie nicht, den Stecker zuvor zu ziehen.
- Überprüfen Sie das Gerät nach der Installation. Schließen Sie es nicht an eine Steckdose an, wenn sich Wasser am Netzkabel oder am Stecker befindet.

VORSICHT

- Achten Sie darauf, daß die Haustiere an keinem der Teile nagen oder sie verschlucken. Wenn Sie Bedenken bezüglich des Netzkabels haben, kaufen Sie eine Kabelführung (harter Plastikschutz).
- Die Kunststoffbestandteile des Trinkbrunnens sind BPA-FREI. Manche Tiere reagieren jedoch empfindlich auf Fressnäpfe und Wasserbehälter aus Kunststoff. Falls Ihr Haustier Zeichen einer allergischen Reaktion auf die Kunststoffe aufweist, erst wieder verwenden, wenn Sie mit Ihrem Tierarzt konsultiert haben.

HINWEIS

- Der Trinkbrunnen ist dazu gedacht, kontinuierlich betrieben zu werden (immer an eine Steckdose angeschlossen), solange die Wasserfüllung gewährleistet ist und der Trinkbrunnen regelmäßig gereinigt wird. Überprüfen Sie den Trinkbrunnen regelmäßig, um eine Beschädigung der Pumpe zu vermeiden, da das Wasser aufgebraucht werden oder verdunsten kann, was dazu führt, daß die Pumpe trocken läuft.
- Versuchen Sie nicht, die Pumpe zu reparieren.
- Um das Risiko zu vermeiden, daß der Stecker oder die Steckdose nass werden, sollte sich die Steckdose stets oberhalb der Höhe des Trinkbrunnens befinden.
- Falls ein Verlängerungskabel erforderlich ist, verwenden Sie nur zertifizierte Verlängerungskabel.
- Die elektrische Leistung dieses Geräts beträgt 2,5 Watt.
- Aufsätze, die vom Hersteller nicht empfohlen oder verkauft werden, können zu unsicheren Betriebsbedingungen führen. Nehmen Sie keine Veränderungen am Gerät vor.
- Installieren oder lagern Sie das Gerät nicht an Orten, an denen es Witterungen oder Temperaturen unter 4,5 °C ausgesetzt ist.
- Lesen und berücksichtigen Sie alle wichtigen an dem Gerät und an der Verpackung aufgelisteten Hinweise.
- Waschen Sie die Filter niemals mit Seifenwasser, da Seifenrückstände in die Filter gelangen und nicht wieder entfernt werden können. Spülen Sie die Filter nur mit Wasser.
- Verwenden Sie nur autorisierte Marken-Ersatzfilter von PetSafe®. Die Verwendung nicht autorisierter Filter kann zum Verlust der Garantie führen.

**BITTE BEWAHREN SIE DIESE
GEBRAUCHSANWEISUNG AUF**

Vielen Dank für den Kauf der Marke PetSafe®. Sie und Ihr Haustier verdienen eine Freundschaft, zu der unvergessliche Momente und ein gegenseitiges Verstehen gehören. Unsere Produkte und Trainingsgeräte verbessern die Beziehung zwischen Haustieren und ihren Besitzern. **Bei Fragen zu unseren Produkten oder zum Training Ihres Haustiers besuchen Sie bitte unsere Website auf www.petsafe.net oder wenden Sie sich an unsere Kundenbetreuung. Eine Liste der Telefonnummern der Kundenbetreuung finden Sie auf unserer Website www.petsafe.net.**

Um den größten Nutzen aus Ihrer Garantie zu ziehen, registrieren Sie bitte Ihr Produkt innerhalb von 30 Tagen auf www.petsafe.net. Wenn Sie eine Registrierung vornehmen und die Quittung aufbewahren, profitieren Sie von der vollständigen Garantieleistung; und sollten Sie sich jemals an die Kundenbetreuung wenden müssen, können wir Ihnen schneller helfen. Am wichtigsten ist, dass Ihre persönlichen Informationen nie an Dritte weitergegeben oder verkauft werden. Die kompletten Gewährleistungsdetails finden Sie auf www.petsafe.net.

Inhaltsverzeichnis

Bestandteile	72
Produkteigenschaften	72
Definitionen	73
Gebrauchsanweisung	74
Zerlegen und Reinigung des Trinkbrunnens	75
Wartung der Pumpe	76
Wiederzusammenbau des Trinkbrunnens	77
Der Trinkbrunnen und Ihre Umgebung	78
Allgemeine Hinweise	78
Mögliche Probleme und Lösungen	79
Garantie	80
Konformität	80
Wichtige Recyclinghinweise	80
Nutzungsbedingungen und Haftungsbeschränkung	81

Bestandteile

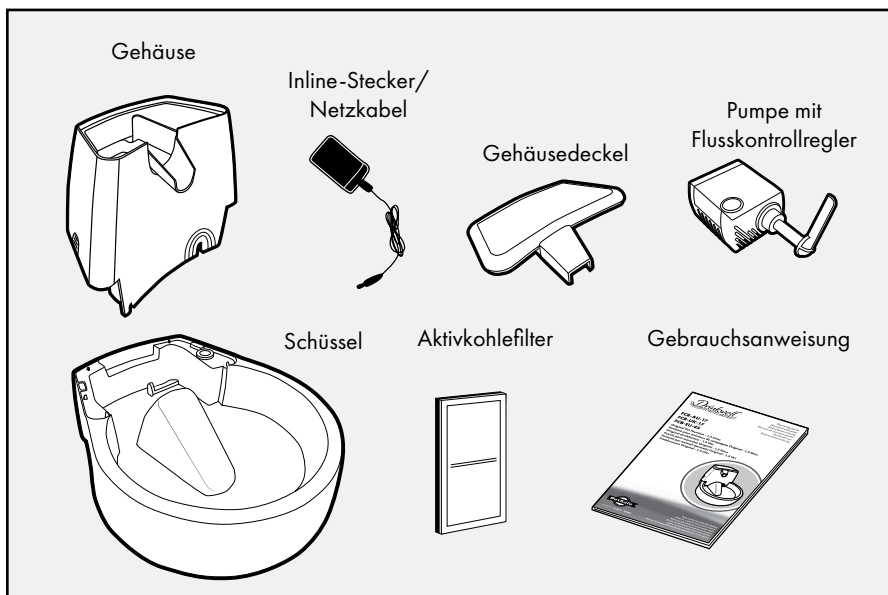

Produkteigenschaften

Frischer Wasserstrahl
ermuntert Haustiere mehr
Wasser zu trinken

Einfach zu öffnende
Seitenlaschen

Wasserrutsche verhindert
Spritzer

Austauschbarer Aktivkohlefilter
beseitigt schlechten Geschmack
und Gerüche

Vorfilter

Durchflussregler

Wasserkapazität 1,5 l

Niederspannungssystem (12 V)

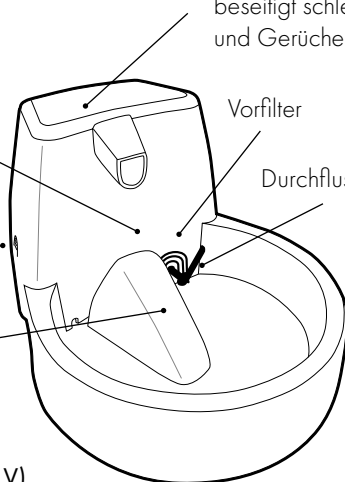

Definitionen

Schüssel: Die Schüssel ist die Basis des Trinkbrunnens. An beiden Seiten des Trinkbrunnens befinden sich zwei Griffe und eine „Kabelkanal“ zum Verdecken des Netzkabels.

Gehäuse: Das Wasser wird durch das Gehäuse gepumpt, um durch den Aktivkohlefilter und aus dem Ausguss als Wasserstrahl in die Schüssel zu gelangen.

Gehäusedeckel: Der Gehäusedeckel rastet im Gehäuse ein und hält die Haustiere vom Aktivkohlefilter fern.

Aktivkohlefilter: Der 3-lagige Aktivkohlefilter enthält Kohle in granulierter Form, die aus Kokosnussschalen gewonnen wird. Der Aktivkohlefilter absorbiert schlechten Geschmack und Gerüche, wenn das Wasser durchfließt und hilft dabei, den Geschmack des Wassers für die Haustiere frisch und anziehend zu erhalten.

Vorfilter: Ein kleiner Ansaugrost, der größere Teile, wie Haare, Schmutz und Futterreste auffängt, bevor sie in den Aktivkohlefilter gelangen können.

Durchflussregler: Dieser Regler ist an der Pumpe angebracht und regelt den Wasserfluss. Der Durchflussregler kann entfernt werden, indem die Pumpe zerlegt wird (Weitere Informationen finden Sie im Abschnitt „Wartung der Pumpe“).

Pumpe: Die kleine Aquariumpumpe kann zur Reinigung teilweise zerlegt werden. DIE PUMPE IST NICHT SPÜLMASCHINENFEST! Entfernen Sie die Pumpe vor der Reinigung aus dem Trinkbrunnen (Bitte konsultieren Sie den „Wartung der Pumpe“ für detailliertere Informationen). Die Pumpe verfügt zum einfachen Anbringen und Entfernen auch über einen Inline-Stecker.

EN

FR

NL

ES

IT

DE

Gebrauchsanweisung

Wichtig: NICHT UNGEFÜLLT BETREIBEN - NUR ZUR VERWENDUNG IN INNENRÄUMEN. Der Trinkbrunnen wird montiert und gebrauchsfertig geliefert.

Hinweis: Vor Inbetriebnahme des Trinkbrunnens alle Teile des Trinkbrunnens mit warmem Wasser abspülen, um das System von Staub und Rückständen vom Herstellungsprozess zu reinigen.

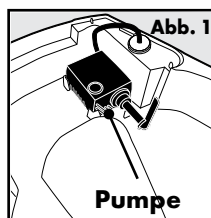

1. Nehmen Sie vorsichtig alle Bestandteile des Trinkbrunnens aus der Verpackung und legen Sie sie vor dem Zusammenbau zur Seite.
2. Überprüfen Sie wie bei allen elektrischen Geräten vor Gebrauch das Netzkabel auf Risse oder Beschädigungen.
3. Stellen Sie sicher, dass der Inline-Stecker angeschlossen ist. Wenn dieser ordnungsgemäß angeschlossen ist, ist die silberne Spitze nicht zu sehen.
4. Nehmen Sie das Gehäuse ab, indem Sie die Seitenlaschen zusammendrücken und das Gehäuse hoch heben. Überprüfen Sie die Innenseite des Trinkbrunnens, um sicherzustellen, dass die Pumpe sicher angebracht ist (**Abb. 1**). Lassen Sie das Gehäuse wieder einrasten.
5. Nehmen Sie den Gehäusedeckel ab und legen Sie ihn beiseite.
6. Setzen Sie den Aktivkohlefilter ein. Der Aktivkohlefilter passt diagonal in die zwei Schlitze im Gehäuse. Der Aktivkohlefilter passt mit den schmalen Seite nach unten und der schwarzen Seite in Richtung Vorderseite des Trinkbrunnens und den Ausguss gerichtet in das Gehäuse. Der Aktivkohlefilter gleitet einfach an seinen Platz, stellen Sie jedoch sicher, dass er vollständig nach unten gedrückt ist (**Abb. 2 und 3**).

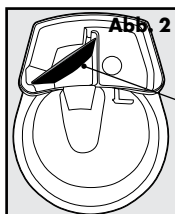

**Aktivkohle-
filter**

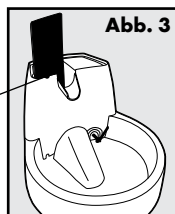

Wichtig: Spülen Sie den Aktivkohlefilter gründlich mit kaltem Wasser, bevor Sie ihn in den Trinkbrunnen einsetzen. Dadurch wird harmloser lockerer Kohlestaub entfernt. Während der Lebensdauer des Aktivkohlefilters können sich kleine Kohlestaubmengen lösen. Dies ist normal und stellt für Ihr Haustier keine Gefahr dar.

7. Füllen Sie die Schüssel mit Wasser. Bringen Sie den Gehäusedeckel wieder an.
8. Stellen Sie den Trinkbrunnen an die gewünschte Stelle. Heben Sie den vollen Trinkbrunnen nicht am Gehäuse hoch. Heben Sie den Trinkbrunnen nur hoch, indem Sie mit beiden Händen unter die Basis des Trinkbrunnens greifen und die Seitenwände festhalten. **Wichtig:** Bitte legen Sie ein Handtuch oder eine Matte unter, um Wasserspritzer auf Ihrem Boden zu vermeiden. Dadurch wird Ihr Boden vor Spritzern oder Verschütten durch Ihr Haustier geschützt.
9. Stellen Sie vor dem Anschließen des Trinkbrunnens sicher, dass das Netzkabel, der Stecker und Ihre Hände trocken sind. Stecken Sie den Netzstecker des Trinkbrunnens in eine Standardwandsteckdose.
10. Stellen Sie mit dem Durchflussregler, der rechts von der Wasserrutsche in der Schüssel angebracht ist, die gewünschte Durchflussgeschwindigkeit ein. In der 10-Uhr-

Position ist die Durchflussgeschwindigkeit am niedrigsten. In der 2-Uhr-Position ist die Durchflussgeschwindigkeit am höchsten.

11. Füllen Sie die benötigte Wassermenge in die Schüssel. Der Wasserstand darf nicht unter den Durchflussregler fallen, da dies zum Ausfall der Pumpe führen kann. Ersatzpumpen können separat bei der Kundenbetreuung bestellt werden. Eine Liste mit Telefonnummern der Kundenbetreuung in Ihrer Umgebung finden Sie auf www.petsafe.net.

Zerlegen und Reinigung des Trinkbrunnens

Wichtig: Der Trinkbrunnen muss regelmäßig gereinigt werden, um eine ordnungsgemäße Funktion zu gewährleisten.

AKTIVKOHLEFILTER: Der Aktivkohlefilter sollte alle zwei bis vier Wochen gewechselt werden.

1. Wechseln Sie die Aktivkohlefilter häufiger aus, wenn Sie den Trinkbrunnen für mehrere Haustiere verwenden oder wenn die Haustiere viel Speicheln.
2. Der Aktivkohlefilter ist eine Zusatzfunktion des Trinkbrunnens. Für den normalen Betrieb ist der Filter nicht notwendig, das Wasser im Trinkbrunnen bleibt jedoch mit Filter sauberer.
3. Der Aktivkohlefilter kann abgespült werden, wenn Sie den Trinkbrunnen reinigen.

HINWEIS

- Waschen Sie die Filter niemals mit Seifenwasser, da Seifenrückstände in die Filter gelangen und nicht wieder entfernt werden können. Spülen Sie die Filter nur mit Wasser.
- Verwenden Sie nur autorisierte Marken-Ersatzfilter von PetSafe®. Die Verwendung nicht autorisierter Filter kann zum Verlust der Garantie führen.

TRINKBRUNNEN: Reinigen Sie den Trinkbrunnen einmal wöchentlich.

1. Stecken Sie den Trinkbrunnen und den Inline-Stecker aus.
2. Nehmen Sie den Gehäusedeckel ab und entfernen Sie den Aktivkohlefilter.
3. Leeren Sie das Wasser aus dem Trinkbrunnen.
4. Entfernen Sie das Gehäuse indem Sie die Seitenlaschen zusammendrücken und das Gehäuse hoch heben (**Abb. 4**).

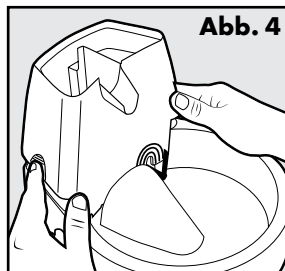

Wichtig: Der Durchflussregler ist an der Pumpe angebracht. Versuchen Sie nicht, die Pumpe zu entfernen, indem Sie am Durchflussregler ziehen, da dadurch die Pumpe beschädigt werden oder zerbrechen kann.

5. Entfernen Sie die Pumpe aus der Vertiefung, indem Sie dem Zeigefinger hinter der Pumpe platzieren und die Unterseite mit dem Daumen greifen (**Abb. 5**).
6. Heben Sie die Pumpe gerade nach oben, bis sich die Saugnapfe lösen. Dafür kann ein geringer Kraftaufwand erforderlich sein.

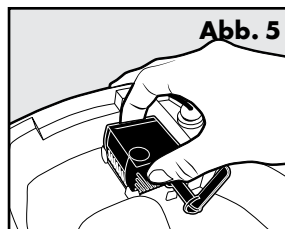

7. Entfernen Sie nun die Pumpe aus dem Trinkbrunnen, indem Sie die Gummidichtung lösen (**Abb. 6**). Ziehen Sie den Inline-Stecker durch das Loch neben der Pumpe. Entfernen Sie Haare, Schmutz und Futterreste, die sich um den Durchflussregler und an der Frontplatte der Pumpe angesammelt haben.



Abb. 6

8. Sobald der Trinkbrunnen vollständig zerlegt ist, sollten Ihnen 3 Kunststoffteile vorliegen.
9. Reinigen Sie die Kunststoffbestandteile des Trinkbrunnens mit Seife und warmem Wasser. Sie können den Trinkbrunnen im oberen Fach der Geschirrspülmaschine reinigen. Entfernen Sie die Pumpe, bevor Sie den Trinkbrunnen in die Geschirrspülmaschine legen. **REINIGEN SIE DIE PUMPE NIE IN DER GESCHIRRSPÜLMASCHINE!** Es wird empfohlen, die Wassertemperatur in der Geschirrspülmaschine zu reduzieren. Der Trinkbrunnen kann auch mit einer verdünnten Essiglösung (20 % Haushaltsessig und 80 % Wasser) gereinigt werden. Danach gründlich mit sauberem Wasser spülen.
10. Wenn Sie Probleme haben, einige Punkte oder schwer zugängliche Ecken zu erreichen, verwenden Sie ein Wattestäbchen oder den aus 3 Bürsten bestehenden Drinkwell® Reinigungssatz. Den Reinigungssatz erhalten Sie auf unserer Webseite auf www.petsafe.net oder bei einem Fachhändler in Ihrer Nähe.

Wartung der Pumpe

Wichtig: Die Reinigung der Pumpe ist für die Lebensdauer des Trinkbrunnens sowie für die Sauberkeit des Wassers entscheidend. Reinigen Sie die Pumpe alle zwei Wochen. Die Garantie kann ungültig werden, wenn der Pumpenmotor nicht regelmäßig gereinigt wird.

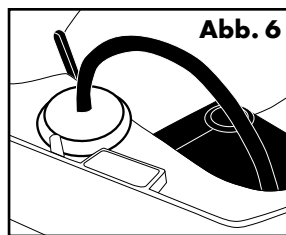
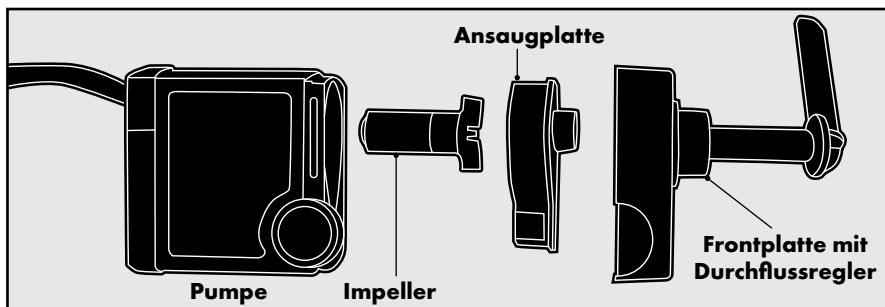

1. Nehmen Sie die Pumpe wie im Abschnitt „Zerlegen und Reinigung des Trinkbrunnens“ beschrieben aus dem Trinkbrunnen.
2. Sobald Sie die Pumpe aus dem Trinkbrunnen genommen haben, drücken Sie vorsichtig mit dem Zeigefinger und Daumen beide Seiten der Frontplatte und ziehen Sie sie ab. Möglicherweise müssen Sie die Ansaugplatte mit dem Fingernagel am Rand anheben, um sie zu entfernen (**Abb. 7 und 8**).



Abb. 7



Abb. 8

3. Danach nehmen Sie die Ansaugplatte ab, indem Sie einen Fingernagel unter die kleine Lippe an der schmalen Seite der tropfenförmigen Zuglasche der Ansaugplatte schieben und sie hinaus ziehen (**Abb. 9**).

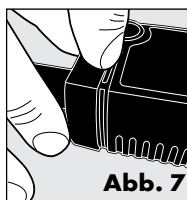

4. Wenn Sie die Ansaugplatte entfernt haben, können Sie den Impeller abnehmen (weißer Propeller mit 3 Flügeln), der magnetisch fixiert ist. Um das Antriebsrad zu entfernen, schieben Sie einen Fingernagel unter den Flügel und heben Sie ihn an (**Abb. 10**).

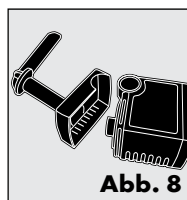
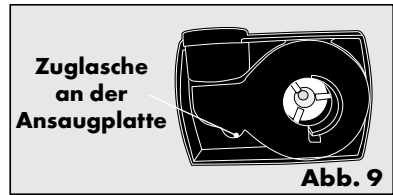
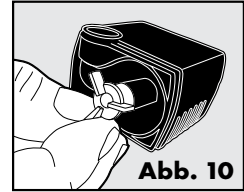

5. Sobald die Pumpe vollständig zerlegt ist, können Sie die Bestandteile mit Seife und warmem Wasser reinigen. Verwenden Sie ein Wattestäbchen oder die Motorbürste aus dem Drinkwell® Reinigungssatz, um in den Hohlraum im Inneren des Motors zu gelangen und entfernen Sie alle Rückstände (**Abb. 11**). Zur weiteren Desinfektion und zur Entfernung von Kalkablagerungen reinigen Sie den Motor mit einer verdünnten Essiglösung (20 % Haushaltsessig und 80 % Wasser). Danach gründlich mit sauberem Wasser spülen.

6. Wenn alle Bestandteile sauber sind, können Sie die Pumpe wieder für den Gebrauch zusammen setzen.

- Setzen Sie den Impeller wieder ein.
- Bringen Sie die Ansaugplatte wieder an.
- Setzen Sie Frontplatte mit angebrachtem Durchflussregler wieder ein.

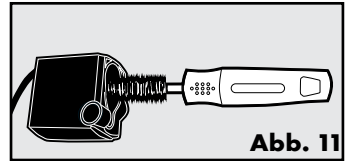

Wiederzusammenbau des Trinkbrunnens

1. Setzen Sie die Pumpe wieder ein, indem Sie sie wieder an ihren Platz in der Schüssel anbringen (**Abb. 12**). Die Saugnäpfe an der Pumpe sollten nach unten gerichtet sein und der Durchflussregler sollte in Richtung der Schüssel zeigen. Vorsichtig nach unten drücken, damit die Saugnäpfe Kontakt haben.

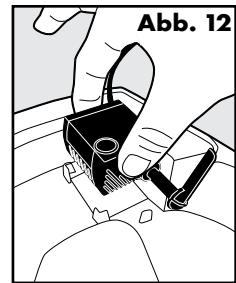

2. Führen Sie den Inline-Stecker des Netzkabels durch das Loch neben der Pumpe und drücken Sie die Gummidichtung fest in das Loch. Damit der Trinkbrunnen stabil steht, führen Sie das Netzkabel durch den „Kabelkanal“ und durch die Einkerbung an der Basis des Trinkbrunnens (**Abb. 13**).

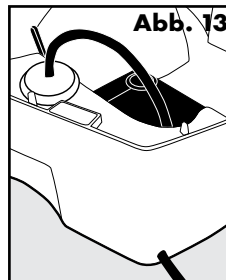

3. Bringen Sie das Gehäuse an, indem Sie den Ausschnitt der Gehäusewand nach unten über den Durchflussregler schieben. Das Gehäuse rastet ein, wenn die Seitenlaschen in die Schüssel gesteckt werden (**Abb. 14**).

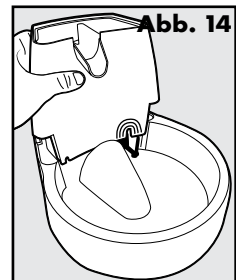

4. Der Aktivkohlefilter mit der schwarzen Seite in Richtung Vorderseite des Trinkbrunnens und den Ausguss gerichtet in das Gehäuse einsetzen.
5. Füllen Sie die Schüssel mit Wasser und bringen Sie den Gehäusedeckel wieder an.
6. Stellen Sie den Trinkbrunnen an die gewünschte Stelle. Heben Sie den vollen Trinkbrunnen nicht am Gehäuse hoch. Heben Sie den Trinkbrunnen nur hoch, indem Sie mit beiden Händen unter die Basis des Trinkbrunnens greifen und die Seitenwände festhalten. **Wichtig:** Bitte legen Sie ein Handtuch oder eine Matte unter, um Wasserspritzer auf Ihrem Boden zu vermeiden. Dadurch wird Ihr Boden vor Spritzern oder Verschütten durch Ihr Haustier geschützt.
7. Stellen Sie vor dem Anschließen des Trinkbrunnens sicher, dass das Netzkabel, der Stecker und Ihre Hände trocken sind. Schließen Sie den Inline-Stecker an, achten Sie darauf, dass kein Metallteil freiliegt und stecken Sie dann den Adapter in eine Standardwandsteckdose.

Der Trinkbrunnen und Ihre Umgebung

Wenn Sie in einer feuchten Gegend leben und Probleme mit Schimmel und Algen haben, weichen Sie alle Bestandteile des Trinkbrunnens nach der normalen Reinigung 10 Minuten lang in einer verdünnten Essiglösung (20 % Haushaltssessig und 80 % Wasser) ein. Gießen Sie ebenfalls verdünnte Essiglösung in den Hohlraum im Inneren des Motors der Pumpe.

Wenn das Wasser in Ihrer Gegend kalkhaltig ist, können sich kleine weiße Mineralablagerungen auf oder in der Pumpe bilden. Dies kann letztendlich dazu führen, dass der Impeller daran gehindert wird, sich ordnungsgemäß zu drehen. Um einen Ersatz oder Beschädigungen der Pumpe zu vermeiden, ergreifen Sie bitte folgende Vorsichtsmaßnahmen:

- Reinigen Sie die Pumpe häufiger.
- Reinigen Sie die Pumpe wöchentlich mit einer verdünnten Essiglösung.
- Verwenden Sie abgefülltes Wasser anstatt Leitungswasser.

Allgemeine Hinweise

- Wenn Sie Ihrem Haustier den Trinkbrunnen vorstellen, kann es sein, dass es zunächst zurückhaltend auf diesen neuen und ungewöhnlichen Gegenstand reagiert. Nachdem Sie Ihren Trinkbrunnen in Betrieb genommen haben, lassen Sie Ihrem Haustier einfach Zeit, sich daran zu gewöhnen. Bei manchen Haustieren dauert es mehrere Tage oder länger, bis sie anfangen, ihn zu nutzen, während andere ihn sofort nutzen.
- Ihrem Haustier ist es vielleicht lieber, wenn der Trinkbrunnen von seiner normalen Futterstelle entfernt aufgestellt wird. Versuchen Sie, ihn an einer anderen Stelle aufzustellen, wie an einer anderen Stelle in der Küche oder in einem Badezimmer oder Hauswirtschaftsraum.
- Geben Sie für erfrischendes, eiskaltes Wasser Eiswürfel in die Schüssel

Mögliche Probleme und Lösungen

Die Antworten auf diese Fragen sollten Ihnen dabei helfen, Probleme mit dem Trinkbrunnen zu beheben. Wenden Sie sich andernfalls bitte an unsere Kundenbetreuung.

EN

FR

NL

ES

IT

DE

MÖGLICHE PROBLEME UND LÖSUNGEN	
PROBLEM	LÖSUNG
Pumpe funktioniert nicht oder es fließt weniger Wasser als sonst.	<ul style="list-style-type: none">• Achten Sie immer darauf, dass der Wasserstand in der Schüssel nicht unter den Mindeststand fällt. Anderenfalls kann die Pumpe überhitzen und ausfallen.• Achten Sie beim Nachfüllen des Trinkbrunnens darauf, Wasser hinzuzufügen, bevor der Trinkbrunnen angestellt wird.• Wird der Trinkbrunnen nicht regelmäßig gereinigt, kann die Pumpe mit Tierhaaren und Futterresten verstopfen. Die Pumpe muss alle 2-4 Wochen gereinigt werden, um eine einwandfreie Funktion zu gewährleisten.• Füllen Sie den Trinkbrunnen immer bis zur maximalen Füllstandsanzeige mit Wasser.
Der Trinkbrunnen ist laut.	<ul style="list-style-type: none">• Ein tiefes, summendes Geräusch ist normal; es soll jedoch nicht laut sein. Überprüfen Sie den Wasserstand. Wenn der Wasserstand des Trinkbrunnens zu niedrig ist, muss die Pumpe stärker arbeiten, wodurch sie lauter als normal ist.• Trennen Sie den Trinkbrunnen 15 Sekunden von der Steckdose. Bleibt das Geräusch nach dem Wiedereinschalten bestehen, dann hat sich möglicherweise ein wenig Schmutz am Impeller verfangen. Nehmen Sie die Pumpe heraus und reinigen Sie den Impeller. Versuchen Sie, mit einem Wattestäbchen ein wenig Pflanzenöl auf die Magnethöhle zu reiben, um den Impeller zu schmieren.
In der Schüssel sind schwarze Teilchen.	<ul style="list-style-type: none">• Hierbei handelt es sich um lose Kohlepartikel aus dem Filter, die beim Trinken vollkommen harmlos für Ihr Haustier sind. Um dies zu verhindern, spülen Sie den Aktivkohlefilter mit kaltem Wasser aus, bevor Sie ihn wieder in den Trinkbrunnen einsetzen.
Der Trinkbrunnen fühlt sich glitschig an.	<ul style="list-style-type: none">• Wenn Sie mehrere Haustiere haben, die aus dem Trinkbrunnen trinken, kann dies vom Speichel Ihrer Tiere herrühren. Tauschen Sie das Wasser aus und reinigen Sie den Trinkbrunnen häufiger, um dies zu verhindern.• Achten Sie darauf, die Teile des Trinkbrunnens nach der Reinigung gründlich abzuspülen. Sonst können glitschige Seifenreste verbleiben.

Der Stromadapter ist bei Berührung warm.	<ul style="list-style-type: none"> Trennen Sie den Trinkbrunnen von der Stromversorgung und verbinden Sie ihn mit einem Überspannungsschutz.
Der Trinkbrunnen ist undicht.	<ul style="list-style-type: none"> Manchmal stammt das Wasser um den Trinkbrunnen herum von trinkenden Tieren. Manche Tiere verspritzen mehr Wasser. Achten Sie darauf, wie Ihr Haustier trinkt. Falls dies die Ursache ist, können Sie eine Trinkbrunnen-Unterlage oder eine andere Wasserfest Matte anschaffen und unter den Trinkbrunnen legen.
Der Trinkbrunnen scheint auch nach der Reinigung schmutzig zu sein.	<ul style="list-style-type: none"> Weißes, kalkiges Material im Trinkbrunnen könnten Kalkrückstände von hartem Wasser sein. Um diese zu entfernen, reinigen Sie die Teile des Trinkbrunnens mit einer Lösung aus 80 % Wasser und 20 % Essig. Spülen Sie anschließend alle Teile gründlich ab. Verwenden Sie gefiltertes oder gereinigtes Wasser anstatt hartem Leitungswasser, um Kalkablagerungen zu verhindern.

Garantie

Nicht übertragbare eingeschränkte zweijährige Garantie

Dieses Produkt besitzt eine eingeschränkte Herstellergarantie. Die vollständigen Details der Garantie, die für dieses Produkt gilt, und deren Bedingungen finden Sie unter www.petsafe.net und/oder erhalten Sie bei Ihrer Kundenbetreuung vor Ort.

Radio Systems PetSafe Europe Ltd., 2nd Floor, Elgee Building, Market Square, Dundalk, Co. Louth, Irland

Konformität



Die Ausrüstung ist mit der EMC- und Niedrigstrom-Direktive konform. Nicht autorisierte Änderungen oder Modifikationen des Produktes, die nicht von Radio Systems Corporation genehmigt wurden, könnten die EU-Richtlinien verletzen, die Autorisierung des Benutzers zum Betreiben der Ausrüstung annullieren und die Garantie ungültig machen.

Die Konformitätserklärung finden Sie unter:

http://www.petsafe.net/customer-care/eu_docs.php.



Wichtige Recyclinghinweise

Halten Sie bitte die Bestimmungen zur Entsorgung von elektrischen und elektronischen Abfällen in Ihrem Land ein. Diese Geräte müssen recycelt werden. Wenn Sie ein Gerät nicht mehr benötigen, führen Sie es nicht dem normalen Müll bei der städtischen Müllentsorgung zu. Bitte geben Sie es dahin zurück, wo Sie es gekauft haben, damit es unserem Recyclingsystem zugeführt werden kann. Wenn dies nicht möglich ist, setzen Sie sich bitte mit der Kundenbetreuung für weitere Informationen in Verbindung.

Nutzungsbedingungen und Haftungsbeschränkung

EN

FR

NL

ES

IT

DE

1. Nutzungsbedingungen

Dieses Produkt wird Ihnen unter der Bedingung angeboten, dass Sie es ohne eine Modifizierung der darin enthaltenen Bedingungen und Hinweise annehmen. Die Verwendung dieses Produkts stellt die stillschweigende Annahme all dieser Bedingungen und Hinweise dar. Wenn Sie diese Bedingungen und Hinweise nicht akzeptieren möchten, geben Sie das Produkt bitte unverwendet in seiner Originalverpackung und auf Ihre Kosten und Ihr Risiko an die entsprechende Kundenbetreuung zusammen mit dem Kaufbeleg für eine vollständige Kostenrückerstattung zurück.

2. Richtige Verwendung

Wenn Sie nicht sicher sind, ob dieses Produkt für Ihr Haustier angemessen ist, wenden Sie sich bitte an Ihren Tierarzt oder zertifizierten Trainer. Die richtige Verwendung umfasst unbeschränkt das Durchlesen der gesamten Gebrauchsanweisung und aller spezifischen Sicherheitshinweise.

3. Keine gesetzeswidrige oder verbotene Verwendung

Dieses Produkt ist nur zur Verwendung mit Haustieren vorgesehen. Die Verwendung dieses Produkts auf eine nicht vorgesehene Weise könnte zu einer Verletzung bundesstaatlicher, staatlicher oder lokaler Gesetze führen.

4. Haftungsbeschränkung

Radio Systems Corporation oder eines ihrer verbundenen Unternehmen ist in keinem Fall für (i) etwaige direkte, indirekte, Straf-, Zufalls-, Sonder- oder Folgeschäden und/oder (ii) jedwede Verluste oder Schäden haftbar, die sich aus der Verwendung bzw. dem Missbrauch dieses Produkts ergeben oder damit in Zusammenhang stehen. Der Käufer übernimmt, soweit dies gesetzlich zulässig ist, in vollem Umfang alle Risiken und Haftung aus der Verwendung dieses Produkts.

5. Modifizierung der Bedingungen

Radio Systems Corporation behält sich das Recht vor, die Bedingungen, und Hinweise, unter denen dieses Produkt angeboten wird, zu ändern. Wenn Sie über solche Änderungen vor der Verwendung dieses Produkts informiert wurden, sind diese für Sie bindend als wären sie hierin eingeschlossen.

PetSafe® products are designed to enhance the relationship between you and your pet. To learn more about our extensive product range which includes Containment Systems, Training Systems, Bark Control, Pet Doors, Health & Wellness, Waste Management and Play & Challenge products, please visit www.petsafe.net.

Les produits PetSafe® sont conçus pour améliorer la relation entre vous et votre animal de compagnie. Pour en savoir plus sur notre vaste gamme de produits, comprenant des systèmes de confinement, de dressage, de contrôle de l'aboiement, des chatières, des produits consacrés à la santé et au bien-être, de gestion des déjections, ainsi qu'au jeu et aux défis, rendez-vous sur notre site www.petsafe.net.

PetSafe®-producten zijn ontworpen om de relatie tussen u en uw huisdier te verbeteren. Bezoek onze website op www.petsafe.net voor meer informatie over onze uitgebreide productreeks die onder meer omheiningssystemen, trainingssystemen, blafbeheersing, kattenluiken, gezondheid en welzijn, afvalbeheersing en producten voor spel en uitdaging omvat.

Los productos PetSafe® están diseñados para mejorar la relación entre usted y su mascota. Para saber más acerca de nuestra amplia gama de productos, que incluyen limitadores de zona, sistemas de adiestramiento, control de ladridos, puertas para mascotas, salud y bienestar, gestión de residuos y productos de juego y reto, visite www.petsafe.net.

I prodotti PetSafe® sono progettati per migliorare la qualità della relazione tra voi e il vostro cane. Per ulteriori informazioni sulla nostra estesa gamma di prodotti comprendente sistemi antifuga, soluzioni per l'addestramento, controllo dell'abbaio, porte per animali domestici, i prodotti della linea salute e benessere, gestione dei rifiuti e gioco e prova, visitare: www.petsafe.net.

PetSafe® Produkte sind darauf ausgelegt, die Beziehung zwischen Ihnen und Ihrem Haustier zu verbessern. Um mehr über unsere breite Produktpalette zu erfahren, die Rückhaltesysteme, Trainingsysteme, Bellkontrolle, Haustiertüren, Gesundheit & Wellness, Haustiertoiletten und Sport und Spiel umfasst, besuchen Sie bitte uns auf www.petsafe.net.

Radio Systems Corporation
10427 PetSafe Way
Knoxville, TN 37932
(865) 777-5404

Radio Systems PetSafe Europe Ltd.
2nd Floor, Elgee Building, Market Square
Dundalk, Co. Louth, Ireland
+353 (0) 76 892 0427

www.petsafe.net

400-1756-19/1

©2015 Radio Systems Corporation

DO NOT PRINT THIS PAGE

Radio Systems [®] CORPORATION The world leader in pet training products	RSC Part #: 400-1756-19
	Description: MANUAL ORIGINAL PET FOUNTAIN UK EU AU ROHS
	Created by: TL
	Initial Creation Date: June 19, 2013
	Approved by: K. Stansell
	Date Approved: August 24, 2015
	Program used: InDesign CC 2015
	Revision: 001 ECO: RSC12191
	Revision Description: Content updates
	Revision Date: May 20, 2015