

PETLUX

P R E M I U M

NL
EN
DE
ES
FR
IT

Zelfreinigende Kattenbak
Self Cleaning Litter Box
Selbstreinigende Katzenttoilette
Arenero para gatos autolimpiante
Bac à litière autonettoyant
Lettiera autopulente



PL-012

v.2.1 07-2022

Gebbruikshandleiding	2
User manual	16
Gebrauchsanweisung	30
Manual de usuario	45
Instructions d'utilisation	58
Manuel utente	72

1. Aandachtspunten

- Installeer en gebruik dit apparaat strikt volgens de instructies.
- Gebruik het product binnenshuis, plaats het niet in direct zonlicht en houd het uit de buurt van vuurbronnen.
- Plaats het apparaat op een vlakke en harde ondergrond en plaats geen artikelen bovenop het apparaat.
- Sleep of plaats niet krachtig tijdens het plaatsen om schade aan het apparaat te voorkomen.
- Kittens die minder dan 1 kg wegen en zogende katten mogen de automatische reinigingsmodus van het apparaat niet gebruiken.
- Het is ten strengste verboden om het hostgedeelte van dit apparaat te laten weken of onder te dompelen.
- Trek de stekker uit het stopcontact wanneer u het apparaat verplaatst, schoonmaakt of het gedurende lange tijd niet gebruikt.
- Gebruik de originele voedingsadapter om schade aan het apparaat of mogelijke veiligheidsrisico's te voorkomen.
- Als kinderen dit apparaat gebruiken, zorg dan voor begeleiding van een volwassene.
- Voer het onderhoud uit onder begeleiding van deskundigen om allerlei soorten schade te voorkomen.
- Neem contact op met de klantenservice als u problemen ondervindt bij het gebruik van het product.
- Lees eerst deze handleiding aandachtig door. Eenmaal geïnstalleerd en in gebruik, betekent dit dat u de volgende veiligheidsinstructies zorgvuldig hebt gelezen en aanvaard.
- Als het product niet goed werkt vanwege andere onbekende omstandigheden en u geen tijd hebt om de instructies te raadplegen, start u de stroom opnieuw op.

 Afbeeldingen dienen alleen ter referentie en zijn onder voorbehoud van het werkelijke product!

 Lees de gebruiksaanwijzing aandachtig door voordat u dit apparaat in gebruik neemt!

Sommige afbeeldingen in deze handleiding zijn illustraties. Als ze niet overeenkomen met het echte object, raadpleeg dan het echte object. Ons bedrijf behoudt het recht om de technologie en het uiterlijk van dit product te wijzigen.

2. Functies en kenmerken

- Wanneer de kat het apparaat binnengaat, stopt de werking onmiddellijk.
- Nadat de kat het apparaat heeft verlaten, start de reiniging automatisch.
- Het apparaat kan worden bediend via het LED-Touch-scherm en de App
- De reinigingskamer kan worden verwijderd voor reiniging.
- Het apparaat heeft een laag geluidsniveau.
- In het apparaat is een Ion luchtreiniger geïnstalleerd voor zuivere lucht.

3. Paklijst

- Automatische kattenbak: 1 stuk
- Voedingsadapter: 1 stuk
- Gebruikershandleiding: 1 stuk



Controleer bij het uitpakken hoe de doos en het apparaat eruitziet. Controleer bovendien alle accessoires. Neem onmiddellijk contact op met PETLUX als er schade is of als er iets ontbreekt.

4. Technische gegevens

Productnaam:	Zelfreinigende kattenbak
Versie:	PL-015W
Materiaal:	Polystyreen
Voedingsadapter:	Ingang 220V (EU) / DC12V
Nominale Spanning	24W
Aanbevolen gewicht:	0,7 - 10 kg (MAX)
Kattenbakvulling:	Geschikt: Bentonite, Tofu-pellets maat S, M Stropellets maat S, M

	Niet geschikt : Houtpellets M, L, Gelpellets, Tofu-pellets maat , L
Bakcapaciteit:	9 Liter
Geluid:	<40db
Duur reinigingscyclus:	4 minuten
Elektrische veiligheidsklasse:	Klasse II
Afmetingen:	46x52x50cm (BxDxH)
Netto Gewicht:	9kg
Normale werkomgeving:	Omgevingstemperatuur 15 ~ 30°C, Relatieve vochtigheid <<93%, geen condensatie
Keurmerken:	GB4706.1-2005 / CE

5. Instructies en illustratie

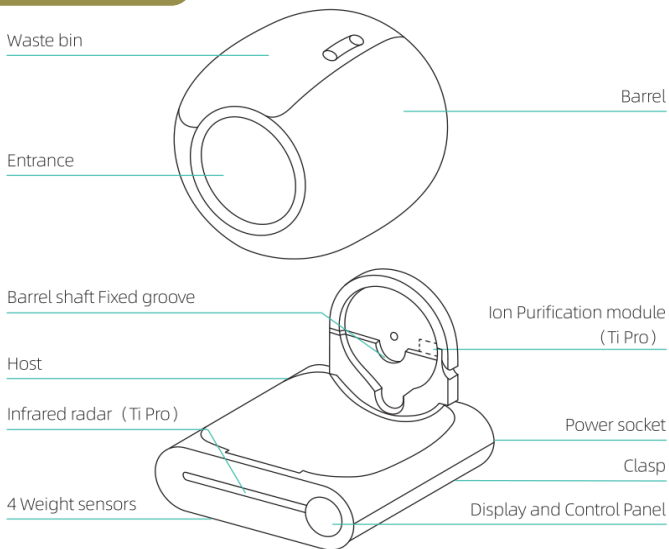

6. Voorbereiding voor opstart

Stap 1: Uitpakken

Draai de doos om en knip de tape aan de onderkant door, draai vervolgens de doos terug om en trek deze verticaal omhoog.

Stap 2: Plaatsing

Plaats de machine op de vlakke ondergrond en zorg ervoor dat alle vier de voetjes van het product contact maken met de grond. Artikelen met een hoogte van meer dan 5 cm mogen niet binnen 30 cm voor het product worden geplaatst, om de identificatiesensor voor de kat aan de buitenkant van het product niet te beïnvloeden.

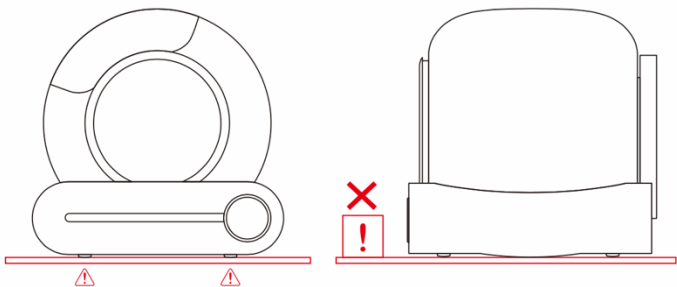

✓ De vier poten van het product moeten in contact zijn met een stevige, vlakke ondergrond!

✗ Plaats de machine niet op zacht tapijt.

✗ Plaats de twee voorste poten van de machine niet op de kattenbakmat of het tapijt.

Stap 3: Voeg strooiselzand toe

Zorg ervoor dat de hoogte van de strooisellaag tussen de MAX-lijn en de MIN-lijn ligt. (De hoeveelheid zand kan worden aangepast aan de werkelijke situatie.)

Opmerking:

Gelieve niet te veel kattenbakvulling toe te voegen om te voorkomen dat de vulling tijdens het reinigen uit de kattenbak valt en de omgeving vervuult.

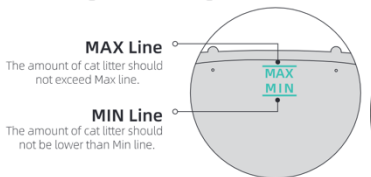
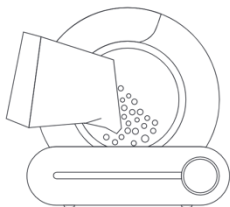

Stap 4: Gebruik

Schakel het apparaat in met de adapter en wacht ongeveer 3-8 minuten tot het apparaat een zelfcontrole heeft gedaan. Het gaat automatisch naar de detectiestatus na zelfcontrole, het is niet nodig om het programma te wijzigen.

Nadat de kat de bak verlaat, ruimt het product automatisch de samengeklonterde kattenuitwerpselen op.

Na het reinigen start het product automatisch de geurzuiveringsfunctie.

Opmerking:

Pak het product niet op of sleep het niet na het opstarten. (Dit verstoort de gewichtskalibratie in het resetprogramma.)

- Als u het product in een nauwe ruimte plaatst of als er zich een infrarood-bron voor het product bevindt, kan de zelfcontrole van het product ongeveer 8 minuten duren. Wacht alstublieft geduldig.
- Als het product detecteert dat de ruimte niet geschikt is om de infraroodsensor te laten werken, wordt de functie voor infrarooddetectie automatisch uitgeschakeld nadat de zelfcontrole is voltooid. Maar het gewichtsdetectiesysteem in het product zal dan detecteren wanneer de kat binnenkomt.
- Tijdens het reinigingsproces zijn alle knoppen niet werkzaam. Als u andere functies moet uitvoeren, wacht dan tot de reiniging is voltooid.

7. App-installatie

Stap 1: Smart Life App

Download de **Smart Life App** in je app store
Of scan de QR-code. (De **Tuya App** is ook toepasbaar)



Stap 2: WiFi en Bluetooth

Controleer het netwerk op uw telefoon. Maak verbinding met een **2.4G WiFi-netwerk** en schakel Bluetooth en locatie in.

Stap 3: Netwerken

Druk 2 seconden op 'Auto'. De WiFi-indicator begint te knipperen. De machine is nu zichtbaar voor netwerken.

Stap 4: Verbinding maken

- ① Open de SmartLife App op je telefoon
- ② Druk (+) om apparaat toe te voegen en automatisch te scannen
- ③ Selecteer apparaat en druk op 'Volgende' na het scannen
- ④ Voeg WiFi-informatie toe en druk op 'Volgende' om verbinding te maken
- ⑤ Ga naar de App na een succesvolle verbinding.

















Opmerkingen en problemen oplossen:

Als de netwerkconfiguratie mislukt of een time-outbericht wordt weergegeven, controleer dan de volgende mogelijkheden:

- Controleer of de WiFi, Bluetooth, en locaties allemaal zijn ingeschakeld. Zoniet, verbreek en herstel daarna de verbinding.
- Controleer of het WiFi-netwerk zich in de 2.4G-band bevindt. Het product herkent het 5G-netwerk niet.
- Controleer of de WiFi-indicator op het LED-Touch-paneel knippert tijdens netwerkconfiguratie.
- Controleer of de WiFi een werkende internetverbinding heeft.
- Controleer of het WiFi-wachtwoord correct is.
- Controleer of het WiFi-sigitaal sterk genoeg is.
- Controleer of er meer dan 10 apparaten op dit netwerk zijn aangesloten, te veel kunnen conflicten veroorzaken.

8. Gebruiksaanwijzing

Category	Function	Operation	Status	Prompt tone
Host key	Clean	Click 	Start cleaning immediately	One ring
	Replace litter	Press  for 2"	Start replacing cat litter	Long ring for"
	Auto cleaning	Click 	Start Auto cleaning	One ring
	Remove odor	Click 	Start purifying the air	One ring
	Join network	Press  for 2"	Reset WiFi to start join network	Long ring for"
	Leveling	Press  for 2"	Leveling the cat litter	Long ring for"
	Change garbage bag	Press  for 2"	Adjust the barrel angle to the bag changing position	Long ring for"
	Lock/Unlock	Press  +  for 2"	Locked/Unlock	Long ring for"
Indicator	Ring lamp	Lighting 	Power On	
	Fault lamp (left)	Lighting 	Barrel is not installed or it cannot run	
	WiFi lamp (middle)	Lighting 	The device is connected	
		Flash 	The device is trying to connect to the network	
		Unlit 	The device is not connected	
	Waste full lamp (right)	Lighting  Full	Remind users to replace garbage bag when the waste bin is almost full	

Automatische modus:

Klik op 'Auto' op het LED-Touch-paneel of in de App om automatisch detecteren en reinigen te starten. Deze modus wordt automatisch ingeschakeld na het opstarten van het apparaat.

Opmerking:

- Klik op "Auto" op het paneel of in de App om automatische detectie te sluiten, als u kittens heeft die minder dan 1 kg wegen of als de kat drachtig is. Klik vervolgens "Reinigen" met de hand overeenkomstig het werkelijke gebruik van de machine.
- Als je strooisel gebruikt dat snel klontert, kun je de "reinigingswachtijd" in de App aanpassen, bijvoorbeeld 1 minuut, om het strooisel zo snel mogelijk schoon te maken en de geur te verminderen. Als u meerdere katten heeft, kunt u het "reinigingsinterval" in de App aanpassen, bijvoorbeeld 30 minuten, om herhaalde ineffectieve reiniging van het product te voorkomen.
- Als de kat langer dan 10 seconden in de bak blijft, wordt geacht dat de kat haar behoefte doet. Nadat de kat 3 minuten weg is, wordt de automatische reinigingsprocedure uitgevoerd. (Het standaard interval tussen reiniging is 15 minuten om te voorkomen dat het product te vaak wordt gestart tijdens gebruik door meerdere katten). Als de machine niet werkt nadat uw tweede kat heeft geplast, kan dit komen doordat het interval tussen deze twee plasjes minder dan 15 minuten is.)
- De knop in de App kan tijdelijk niet worden gesloten/geopend of gesynchroniseerd met het paneel. Controleer de netwerkstatus of her-configureer het netwerk, of klik op de overeenkomstige knop in de App en herhaal een of twee keer.

8.2 Reinigingsmodus:

Klik op 'Reinigen' op het LED-Touch-paneel of in de App om de reiniging direct te laten beginnen.

- Tijdens het reinigingsproces zijn alle sleutels uitgeschakeld. Als u andere functies moet uitvoeren, wacht dan tot het wissen is voltooid.
- Verleng de wachttijd voor het reinigen in de telefoon-App wanneer de kat diarree heeft, zodat de kattenbakvulling voldoende tijd heeft om te klonteren en de vervuiling van zachte uitwerpselen naar de opvangbak te verminderen.
- Als u de machine opnieuw heeft opgestart, wordt de wachttijd van de reinigingsprocedure hersteld naar de standaardwaarde van 3 minuten, die indien nodig opnieuw kan worden ingesteld in de App. (instelbereik: 0 tot 60 minuten)
- Verleng de intervaltijd tussen twee reinigingsbeurten wanneer u meerdere katten heeft, om herhaalde reiniging van producten te voorkomen.
- Als u de machine opnieuw heeft opgestart, wordt de intervaltijd tussen twee reinigingen hersteld naar de standaardwaarde van 15 minuten, die indien nodig opnieuw kan worden ingesteld in de App. (instelbereik: 0 tot 120 minuten)

8.3 Kattenbakvulling toevoegen:

Methode 1:

Kattenbakvulling toevoegen in werkende modus. In "Auto" modus, wanneer de toegevoegde kattenbakvulling meer dan 1 kg is, zal de "Auto" knipperen. Na 30 minuten wordt de kattenbakvulling automatisch gladgestreken en wordt het gewicht automatisch gekalibreerd. Als u denkt dat 30 minuten te lang is om te wachten, houdt u de knop "Remove odor" 2 seconden of langer ingedrukt. De vulling wordt onmiddellijk gladgestreken en het gewicht wordt onmiddellijk gekalibreerd.

Methode 2:

Schakel de machine uit, voeg kattenbakvulling toe, schakel het dan weer aan.

Opmerking:

- De machine stopt niet als hij vulling aan het gladstrijken is, zelfs wanneer de kat in de bak komt op dit moment. Maar maak je geen zorgen. De machine schommelt alleen in sommige hoeken en doet de kat geen pijn. (Naast deze situatie heeft de machine een beveiligingsfunctie. Het stopt onmiddellijk zodra de kat tijdens de reiniging dicht bij de ingang loopt.)
- Zorg ervoor dat de hoogte van het zand na het toevoegen tussen de MIN-lijn en de MAX-lijn ligt. Zo niet, pas het dan aan met methode 2.
- Je kunt de optie voor het corrigeren van het zandoppervlak in de App vinden om de positie van het zand aan te passen. (In graad 0 is het zandoppervlak naar rechts gekanteld en in graad 6 is het zandoppervlak naar links gekanteld.)

8.4 Vervang kattenbakvulling:

- ① Vervang de vuilniszak door een lege om te voorkomen dat de vuilniszak overloopt; Zorg ervoor dat de rest van het zand in de machine dicht bij de MIN-lijn ligt om te voorkomen dat de bak overloopt wanneer de bak draait);
- ② Druk 2 seconden op "Clean litter" en wacht vervolgens tot de machine het resterende zand heeft verwijderd; (ongeveer 3 minuten)
- ③ Vervang de vuilniszak weer door een lege na het reinigen van het zand;

Opmerking:

✓ Klik nogmaals op "Vulling vervangen" om te annuleren als u er per ongeluk op klikt of als u ziet dat u bent vergeten eerst de vuilniszak te vervangen.

- Voor fijn mineraalzand: wanneer u de zak vervangt (stap 1) , om te voorkomen dat mineraalzand uit de opening van de zak loopt, kunt u eerst 2 seconden op "Clean" drukken; dan draait de afvalbak 90° tegen de klok in om ervoor te zorgen dat de opening van de zak naar boven wijst bij het terugplaatsen. Na het vervangen van de zak, herhaal 2 en 3.

8.5 Geur verwijderen:

Methode 1:

Klik op "Geur verwijderen" op het paneel of klik op "Geurloos" op uw telefoon-App.

Methode 2

Stel regelmatige werking in op je telefoon-App.

Opmerking:

- De machine verwijdert de geur automatisch gedurende 30 minuten na elke reiniging.
- Het stopt automatisch zodra de kat binnenkomt, blijft werken nadat de kat is vertrokken.

8.6 Vuilniszak vervangen:

Wanneer indicator "Vol" oplicht, dient u de vuilniszak te vervangen.

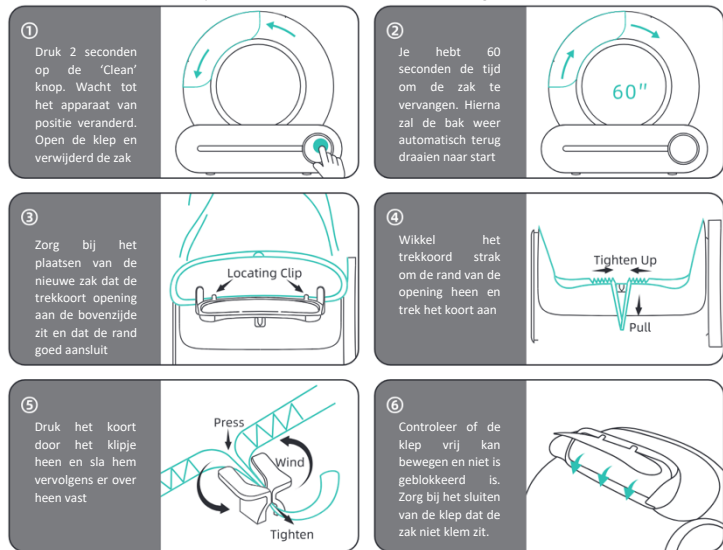

Opmerking:

- De prompt "Vol" is slechts een referentiewaarde. Bij gebruik van verschillende soorten kattenbakvulling, zullen het volume, de dichtheid en de vloeibaarheid ervan invloed hebben op de beoordeling van de prompt "Vol". In de App kunt u de looptijd van de prompt "Vol" naar uw eigen gebruik aanpassen. De standaardwaarde is 0 (er is nog een beetje ruimte in de zak voor afval), en de maximale waarde kan worden aangepast tot 15.
- Als u de machine opnieuw heeft opgestart, wordt de looptijd van de prompt "Vol" hersteld naar de standaardwaarde 0, die indien nodig in de App kan worden gereset.
- Normaal kan de opslagcapaciteit van één kat 15 dagen bereiken en 5 dagen bij drie katten. Gebruikers kunnen de vuilniszak elke 5 dagen vervangen, afhankelijk van het aantal katten of temperatuuromstandigheden.

8.7 Was de afvalbak:

- ① Schakel eerst de machine uit !
- ② Open de sluiting van het vatcompartiment, til de bak op.
- ③ Droog de bak voordat u deze terugplaatst in de basis !

Opmerking:

Als de indicator van de afvalbak gaat branden, bekijk dan of de afvalbak goed is terug geplaatst en of er niet iets vast of tussen zit.

8.8 Vergrendel het toetsenbord:

Houd "Auto" + "Verwijder Geur" langer dan 2 seconden ingedrukt, of klik op "Kinderslot" in de app om het kinderslot in of uit te schakelen.

8.9 Infraroodsensor sluiten of openen:

Wanneer de kattenbak in een hok of een nauwe ruimte wordt geplaatst, houdt u "Clean" + "Replace Litter" langer dan 2 seconden ingedrukt of klikt u op de emmer-infraroodsensor optie in de APP om de emmer-infraroodsensor uit of in te schakelen om te voorkomen dat de machine altijd verkeerd waarneemt.

8.10 Timing:

8.10.1 slaapmodus

Wanneer de kattenbak in de slaapkamer wordt geplaatst kunt u in de App "Niet Storen Timing" instellen om te voorkomen dat de nachtelijke activering de slaap verstoort.

Opmerking:

- Tijdens de NST-periode is het lampje op het paneel uit. Raak een willekeurige knop aan om de modus NST onmiddellijk te verlaten.
- Als het product wordt gereinigd bij het instellen van NST, gaat de machine in de NST-status nadat de reiniging is voltooid.

8.10.2 Normale reinigingsmodus

Stel de machine in om regelmatig te reinigen in de App "Reiniging Timing".

8.10.3 Timing Geurfilter

Stel de machine in om regelmatig geuren te verwijderen in de App via "Deodo Timing".

Opmerking:

Als de uitvoeringstijd van deze geplande procedures de NST-tijd overlapt, voert het product eerst geurverwijdering en reiniging uit en keert vervolgens terug naar de modus NST.

8.11 Methode voor zelfcontrole van fouten

8.11.1 Schakel het product opnieuw in, klik binnen 2 minuten meer dan 5 keer op "Verwijder Geur" en het product gaat in testmodus.

8.11.2 In testmodus :

- ① Klik op elke toets om te controleren of de toets goed werkt. Als het goed werkt, is de PCB-hardware goed.
- ② Druk bovenop de machine met een kracht van meer dan 1 kg om te zien of de indicator "Vol" knippert. Als dat zo is, is de zwaartekrachtsensor goed.
- ③ Als de bakmarkering blijft branden, is de motor goed.
- ④ Als het WiFi-teken blijft branden, is de WiFi-hardware goed.
- ⑤ Bedek de de infraroodsensor bij de opening van de bak, als het "Auto"-teken knippert, is de sensor goed.

8.11.3 Zet de machine weer aan na controle.

9. Veelgestelde vragen

V: Waarom zijn de gewichtsgegevens slechts ongeveer de helft van die van mijn katten?

A: Controleer uit nieuwsgierigheid of de kat de machine binnengaat met slechts twee poten. Of staat de machine op een vlakke ondergrond met vier poten op de grond?

V: Waarom geeft de app een motorstoring aan/waarom brandt de storingsindicator op het apparaat paneel/waarom controleert het apparaat altijd zichzelf?

A: Als de zelfcontrole langer dan 15 minuten duurt, brandt de storingsindicator. Het kan zijn dat het vatcompartiment niet goed is geïnstalleerd of dat er vreemd materiaal vastzit in de rotatie. Open de sluiting van het vatcompartiment, til het vat op om te controleren en plaats het terug op de punten (op de basis) en sluit de gesp.

V: Waarom duurt de reinigingstijd zo lang?

A: Lagere toeren maken schuwe katten minder bang; Het verlengt de hele reinigingstijd als katten vaak binnenkomen of dichtbij komen uit nieuwsgierigheid.

V: Waarom draait de machine een tijdje terug voordat de hele rotatie is voltooid?

A: Om zand te besparen en de capaciteit van de opvangbak te vergroten.

V: Waarom kunnen de uitwerpselen niet naar de afvalbak worden afgevoerd?

A: De deur kan worden geblokkeerd door kattenbakvulling of vuilniszak, of afval dat te groot is om door te laten; Controleer of de ingang van de afvalbak volledig soepel kan worden geopend en gesloten (het wordt aanbevolen om elke keer te controleren na het installeren van een nieuwe zak). Groot afval kan handmatig worden verwerkt om het eerst kleiner te maken.

V: Welk soort kattenbakzand moet ik gebruiken?

A: Gemengd zand en tofuzand hebben de voorkeur; Bentonietzand en mineraalzand zijn in orde, kunnen de looptijd van de prompt "Vol" beïnvloeden vanwege hun gewichtsdichtheid en vloeibaarheid. Kies voor een sterk absorberende om zeker te zijn van een juiste opname.

V: Waarom zit er wat zand in de bak nadat ik de functie "Vulling Vervangen" heb gebruikt?

A: Misschien is er niet genoeg plaats in de vuilniszak, vervang de zak en "Vervang Vulling" opnieuw.

V: Waarom lekt het zand uit de opening van de afvalbak bij het vervangen van de vuilniszak?

A: Druk 2 seconden op "Verwijder Geur", dan draait de afvalbak 90° tegen de klok in om ervoor te zorgen dat de opening van de zak naar boven wijst bij het terugplaatsen.

V: Waarom zijn de gewichtsgegevens onjuist?

A: Druk 2 seconden op "Reinigen", het zand wordt gladgestreken en het gewicht wordt onmiddellijk gekalibreerd. Controleer ook of de machine op een vlakke en stevige ondergrond staat. Katten die niet volledig in de bak gaan of te kort in de bak blijven, kunnen ook leiden tot onnauwkeurige wegingen. Als een kat tijdens de werking in de bak komt, krijgt hij ook een onnauwkeurig gewicht.

V: Waarom stopte de machine niet met werken terwijl de kat binnenkomt?

A: De machine stopt niet bij het gladstrijken van zand en het kalibreren van het gewicht. De veilige structuur van het product, samen met de draaihoek van de actie ($\pm 45^\circ$) is echter geen gevaar voor de kat om binnen te komen tijdens de werking.



Als het apparaat na de bovenstaande probleemoplossing nog steeds niet normaal werkt, stop dan met het gebruik van het product en neem contact op met PETLUX.

10. Garantie

De garantie voor onze producten is 2 jaar vanaf de aankoopdatum. Alle wijzigingen en/of aanpassingen aan het product laten de garantie vervallen. Wij aanvaarden geen aansprakelijkheid voor schade veroorzaakt door onjuist gebruik van het product. Lees deze handleiding voor gebruik. Om uw recht op garantie uit te oefenen, gelieve contact op te nemen met de Klantenservice van PETLUX Nederland.

PETLUX contact informatie



+31 348 688 671



klantenservice@petlux.nl



www.petlux.nl

PETLUX is een merk van e-Columbus BV

Trasmolenlaan 12 – 3447GZ – Woerden – Nederland

1. Points of attention

- Please install and use this device strictly according to the instructions.
- Please use it in an indoor environment, do not place it in direct sunlight, and keep it away from fire sources.
- Please place the device on a flat and hard ground, and do not place articles on the top of the device.
- Do not drag or place vigorously during placement to avoid device damage.
- Kittens weighing less than 1kg and lactating cats should not use the auto cleaning mode of the device.
- It is strictly forbidden to soak or immerse the host part of this device.
- Please unplug the power cord when moving, cleaning the device or not using it for a long time.
- Please use the original power adapter to avoid damage to the device or potential safety hazards.
- If children use this device, please make sure to use it under the guidance of an adult.
- Please perform maintenance under the guidance of professionals to avoid all kinds of damages.
- If you encounter product use problems, please contact customer service.
- Please read this manual carefully before. Once installed and used, it means that you have carefully read and accepted the following safety instructions.
- If the product does not work properly due to other unknown conditions, and you do not have time to refer to the instructions, please restart the power.



Images are for reference only and all subject to the actual product!



Please read the operating instructions carefully before using this device!

Some images in this manual are illustrations. If they do not match the real object, please refer to the real object. Our company reserves the right to change the technology and appearance of this product.

2. Functions and Features

- When the cat enters the device, it will stop working immediately.
- After the cat has left the device, cleaning will take place automatically.
- The device can be operated via the LED-Touch screen and App
- The cleaning chamber can be removed for cleaning.
- The appliance has a low operating noise.
- The device has a Ion air purifier installed for clean air.

3. Packing list

- Automatic litter box: 1 piece
- Power adapter: 1 piece
- User manual: 1 piece



When unpacking, check how the box and the device look. In addition, check all accessories. Contact PETLUX immediately if there is any damage or if anything is missing.

4. Technical data

Product name:	Self-cleaning litter box
Version:	PL-015W
Material:	Polystyrene
Power adapter:	Input 220V (EU) / DC12V
Rated Voltage	24W
Recommended weighing:	2.2 – 17.6 lbs (MAX)
Cat Litter:	Applicable : Bentonite, Tofu granules size S, Straw granules size S Not applicable : Wood pellets M, L, Gel pellets, Tofu pellets size M, L
Bin capacity:	9 Liters
Sound:	<40db
Cleaning cycle time:	4 minutes

Electrical safety class:	Class II
Dimensions:	46x52x50cm (WxDxH)
Net Weight:	9kg
Normal working environment:	Ambient temperature 59 ~ 86°F, Relative humidity <<93%, no condensation
Hallmarks:	GB4706.1-2005

5. Instructions and illustration

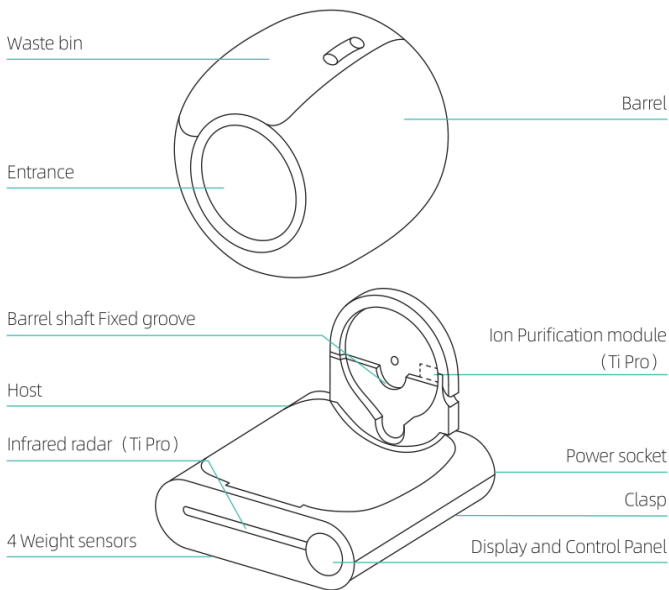

6. Preparation before start-up

Step 1: Unpacking

Turn over the carton to cut the tape from the bottom, then turn over back the carton to pull up the carton vertically.

Step 2: Placement

Place the machine on the flat ground and make sure all four feet of the product are in contact with the ground. Items with a height of more than 5CM shall not be placed within 30CM in front of the product, so as not to affect the cat identification sensor outside the product.

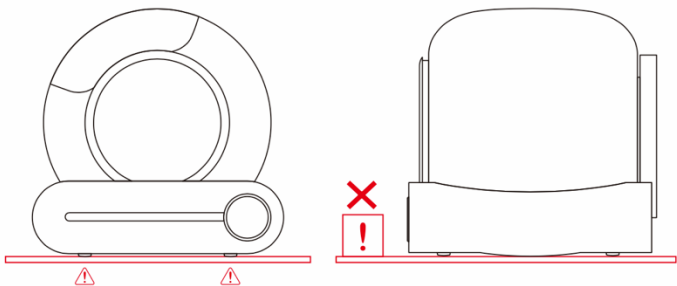

✓ The four feet of the product must be in contact with a firm flat ground!

✗ Do not place the machine on soft carpet.

✗ Do not place the two front feet of the machine on the cat litter mat or carpet.

Step 3: Add litter sand

Make sure the leveled litter height is between the MAX line and the MIN line. (The amount of sand can be adjusted according to the actual situation.)

Notice:

Please do not add too much cat litter to avoid splashing out of the litter box during cleaning and polluting the environment.

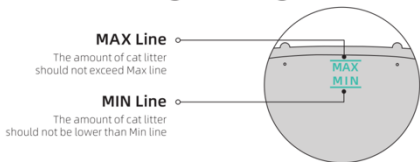
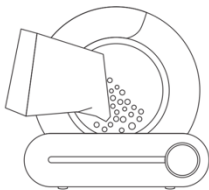

Step 5: Use

Power on with adapter and wait the machine to self-check for about 3-8 minutes. It will automatically enter the state of sensing after self-check, no need to change its program.

After the cat leaves, the product will automatically clean up the clumped cat excrement in about 3 minutes, last for 4 minutes.

After cleaning, the product will automatically start the smell cleaning function, and last for 30 minutes.

Notice:

✗ Do not pick up or drag the product after powering up. (This will interfere with weight calibration in the reset program.)

- If you place the product in a narrow space or there is an infrared interference source in front of the product, the product self-check may take about 8 minutes. Please wait patiently.
- If the product detected that the space is not suitable for its infrared sensor to work, the infrared detection function will be automatically disabled after self-check is completed. But the weight detection system inside the product will assume the judgment work of whether the cat enters.
- During the clearing process, all keys are suspended. If you need to perform other functions, please wait until the clearing process is complete.

7. App installation

Step 1: Smart Life App

Download the Smart Life App in your app store or scan the QR code



Step 2: WiFi and Bluetooth

Check the network on your phone. Please connect to a 2.4G WiFi Network and turn on Bluetooth and location.

Step 3: Networking

Press 'Auto' for 2 seconds. The WiFi indicator begins to flash. The machine is now visible for networking.

Step 4: Connecting

- ① Open the SmartLife App on your phone
- ② Press (+) to add device and scan automatically
- ③ Select device and press 'Next' after scanning
- ④ Add WiFi information and press 'Next' to connect
- ⑤ Enter the App after successful connection.

















Notice and troubleshoot:

If the network configuration fails or a timeout message displayed, check the following possibilities:

- Check if the WiFi, Bluetooth, and locations are all enabled. If not disconnect and reconnect.
- Check if the WiFi network is in 2.4G band. The product cannot recognize 5G network.
- Check if the WiFi indicator on the LED-Touch panel is flashing during network configuration.
- Check if the WiFi has a working internet connection.
- Check if the WiFi password is correct.
- Check if the WiFi signal is strong enough.
- Check if there are more than 10 devices connected to this network, to many can conflict.

8. Operating instruction

	Category	Function	Operation	Status	Prompt tone
wifi	Host key	Clean	Click 	Start cleaning immediately	One ring
		Replace litter	Press  for 2"	Start replacing cat litter	Long ring for 1"
		Auto cleaning	Click 	Start Auto cleaning	One ring
		Remove odor	Click 	Start purifying the air	One ring
		Join network	Press  for 2"	Reset WiFi to start join network	Long ring for 1"
		Leveling	Press  for 2"	Leveling the cat litter	Long ring for 1"
		Change garbage bag	Press  for 2"	Adjust the barrel angle to the bag changing position	Long ring for 1"
		Lock/Unlock	Press  +  for 2"	Locked/Unlock	Long ring for 8"
	Indicator	Ring lamp	Lighting	Power On	
		Fault lamp (left)	Lighting 	Barrel is not installed or it cannot run	
			Lighting 	The device is connected	
		WiFi lamp (middle)	Flash 	The device is trying to connect to the network	
			Unlit 	The device is not connected	
		Waste full lamp (right)	Lighting 	Remind users to replace garbage bag when the waste bin is almost full.	

8.1 Auto modus:

Click 'Auto' on the LED-Touch panel or on the App to start auto sensing and cleaning. This modus is automatically turned on after powering on the device.

Notice:

- Please click "Auto" on the panel or on the App to close auto sensing, if you have kittens less than 1kg or the cat is pregnant. Then click "Clean" by your hand according to the actual use of the machine.
- If you are using litter that clumps quickly, you can adjust the "cleaning wait time" in the App, such as 1 minute, to clean the litter as quickly as possible and reduce the smell. If you are a multi-cat family, you can adjust the "cleaning interval" in the App, for example 30 minutes, to avoid repeated ineffective cleaning of the product.
- If the cat enters the bin for more than 10 seconds, the cat is judged to have potty behavior. After the cat leaves for 3 minutes, the automatic cleaning procedure will be performed. (The default interval between cleanups is 15 minutes to prevent the product from being started too frequently during multiple cats use. If the machine doesn't work after your second cat pees, it may be because the interval these two pees is less than 15 minutes.)
- The button on the App cannot be closed/opened or synchronized with the panel temporarily, please check the network status or re-configure the network, or click the corresponding button on the App and repeat once or twice.

8.2 Clean modus:

Click 'Clean' on the LED-Touch panel or on the App to start cleaning immediately.

- During the clearing process, all keys are suspended. If you need to perform other functions, please wait until the clearing process is complete.
- Prolong the waiting time for cleaning in phone App when the cat has diarrhea, to allow the cat litter to take enough time to clump and reduce the pollution of soft feces to the ball bin.
- If you have restarted the machine, the waiting time of "Clean" procedure will be restored to the default value 3 minutes, which can be reset in the APP if necessary. (setting range: 0 to 60 minutes)
- Prolong the interval time between two clearings when you have multiple cats, to prevent repeated cleaning of products.
- If you have restarted the machine, the interval time between two clearings will be restored to the default value 15 minutes, which can be reset in the APP if necessary.(setting range: 0 to 120 minutes)

8.3 Add litter:

Method 1:

Add litter in working modus. In "Auto" mode, when the added cat litter is more than 1kg, the "Auto" will flash. After 30 minutes, the cat litter will be automatically smoothed, and the weight will be automatically calibrated. If you think 30 minutes is too long to wait, please long press the "Remove Odor" button for 2 or more seconds. The sand will be smoothed immediately, and the weight will be calibrated immediately.

Method 2:

Power off the machine, add litter, then power it on again.

Notice:

- The machine won't stop when it is smoothing sand even cat enters in at this moment. But don't worry. The machine only swings in some angles, this swing won't hurt cat. (Besides this situation, the machine has protection function. It will stop immediately once cat walks close to the entrance during clearing.)
- Please make sure the height of the sand is between MIN line and MAX line after adding. If not, please adjust it with method 2.
- You can find the sand surface correction option on the App to adjust the position of the sand. (In grade 0, the sand surface is tilted to the right, and in grade 6, the sand surface is tilted to the left.)

8.4 Replace litter:

- ① Replace the garbage bag with an empty one to avoid overflow in the garbage bag; Make sure the rest sand inside the machine is close to MIN line (to avoid the overflow when the bin rotates);
- ② Press "Replace Litter" for 2 seconds, then wait the machine to clear the remaining sand; (about 3 minutes)
- ③ Replace the garbage bag with an empty one again after clearing sand;

Notice:

✓ Click "Replace Litter" again to cancel if you click it by mistake or if you find you have forgot to replace the garbage bag first.

- For fine mineral sand, when to replace the bag (step 1) , to avoid the overflow of mineral sand from the mouth of the bag, you can firstly press "Clean" for 2 seconds; then the litter bin will rotate 90° counterclockwise to ensure that the mouth of the bag is upward when replacing. After bag replacement, repeat 2 and 3.

8.5 Remove Odor:

Method 1:

Click "Remove Odor" on the panel or click "Odorless" on your phone App.

Method 2

Set regular work on your phone App.

Notice:

- The machine will remove odor automatically for 30 minutes after every clearing.
- It will stop automatically once cat enters in, continue to work after cat leave.

8.6 Replace garbage bag:

When indicator “Full” lights up, you need to replace the garbage bag.

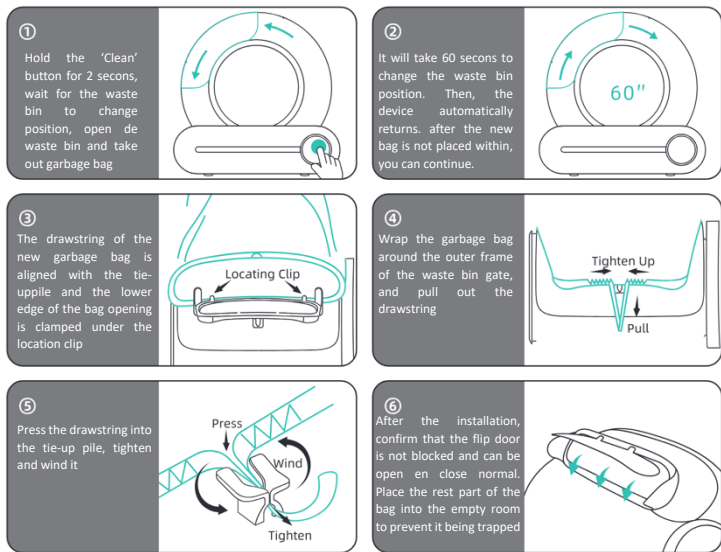

Notice:

- The “Full” prompt is only a reference value. When using different types of cat litter, its volume, density and fluidity will affect the judgement of “Full” prompt. In the APP, you can adjust the delay of “Full” prompt according to your own use. The default value is 0 (there is still a little space in bag for garbage), and the maximum value can be adjusted to 15.
- If you have restarted the machine, the delay of “Full” prompt will be restored to the default value 0, which can be reset in the APP if necessary.
- Normally, the storage capacity of one cat can reach 15 days, and three cats can reach 5 days. Users can replace the garbage bag every 5 days depending on the number of cats or temperature conditions.

8.7 Wash the bin:

- ① Please power off the machine first !
- ② Open the buckle of the barrel compartment, lift the bin.
- ③ Dry the bin before loading it back to the base !

Notice:

If the indicator of bin sign is lighting, please check whether the bin is put back properly and whether there is something stuck in the bin.

8.8 Lock the keyboard:

Hold down "Auto" + "Remove Odor" for more than 2 seconds, or click the "Child Lock" on the app to enable or disable the child lock function.

8.9 Close or open infrared sensor:

When cat litter box is placed in a cage or a narrow space, please hold down "Clean" + "Replace Litter" for more than 2 seconds, or click the bucket infrared sensor option in the APP to turn off or on the bucket infrared sensor to prevent the machine from always judging wrongly.

8.10 Timing:

8.10.1 sleep mode

When cat litter box is placed in the bedroom, you can set in the App "Do not Disturb Timing" to prevent the night-time activation from disturbing sleep.

Notice:

- During the DND period, the light on the panel will be off. Touch any button to exit the DND mode immediately.
- If the product is clearing when setting DND, the machine will enter the DND state after the cleaning is complete.

8.10.2 Regular clean-up mode

Set the machine to clean regularly in the App "Clean Timing".

8.10.3 Timing net flavour

Set the machine to remove odor regularly in the App "Deodo Timing".

Notice:

If the execution time of these scheduled procedures overlap with the DND time, the product will first perform odor and cleaning, and then return to DND mode.

8.11 Fault self-check method

8.11.1 Re-power on the product, click “Remove Odor” for more than 5 times within 2 minutes, then the product will enter the testing mode.

8.11.2 In testing mode :

- ① Click each key to check whether the key works properly. If it works properly, the PCB hardware is good.
- ② Press the machine from the top with a force of more than 1kg to see whether the “Full” indicator flashes. If it does, the gravity sensor is good.
- ③ If the bin mark keeps lighting up, the motor is good.
- ④ If the WiFi mark keeps lighting up, the WiFi hardware is good.
- ⑤ Cover the the infrared sensor at the barrel mouth, if the “Auto” mark flashes, the sensor is good.

8.11.3 Re-power on the machine after checking.

9. FAQ

Q: Why is the weight data only about half of that of my cats?

A: Please check whether the cat enters the machine with only two feet inside due to curiosity. Or is the machine placed on a flat ground with four feet connecting to the ground?

Q: Why is the App showing motor failure/why is the fault indicator lighted on the equipment panel/why is the equipment always self-checking?

A: If the self-check takes more than 15 minutes, the fault indicator is on. It may be that the barrel compartment is not properly installed or there is foreign matter stuck in the rotation. Please open the buckle of the barrel compartment, lift the barrel to check, and then put it back according to the tips (on the base) and close the buckle.

Q: Why is the clearing time so long?

A: Lower revs make timid cats less scared; It will prolong the whole clearing time if cats enter in or come close frequently due to curiosity.

Q: Why the machine rotates back for a while before finishing the whole rotation?

A: In order to save sand and increase the capacity of the collection bin.

Q: Why the poop can't be cleaned to the garbage box?

A: The door may be blocked by cat litter or garbage bag, or garbage too large to pass through; Please check whether the garbage entrance can be fully opened and closed smoothly (it is recommended to check every time after installing new bag). Large garbage can be handled manually to make it smaller first.

Q: What kind of cat litter sand should I use?

A: Mixed sand and tofu sand are preferred; Bentonite sand and mineral sand are okay, may affecting the delay time of "Full" prompt due to their weight density and liquidity.

Q: Why is there some sand left in the bin after I used the "Replace Litter" function?

A: Maybe there is not enough space in garbage bag, please replace the bag then "Replace Litter" again.

Q: Why is the sand leaking out from the mouth of the garbage box when replacing garbage bag?

A: Please press the "Remove Odor" for 2 seconds, then the litter bin will rotate 90° counterclockwise to ensure that the mouth of the bag is upward when replacing.

Q: Why is the weight data incorrect?

A: Please press the "Clean" for 2 seconds, the sand will be smoothed, and the weight will be calibrated immediately. Also please check whether the machine is placed on a flat and firm ground. Cats that do not fully enter the bin or stay in the bin for too short may also result in inaccurate weighing. If a cat enters the bin while working, it will also get an inaccurate weight.

Q: Why the machine didn't stop working while cat enters in?

A: The machine won't stop when performing sand leveling and weight calibrating. However, the safe structure of the product, together with the rotation Angle of the action ($\pm 45^\circ$) is no danger for the cat to enter in when working.



If the device still does not operate normally after the above troubleshooting, please stop using the product and contact PETLUX.

10. Guarantee

The warranty for our products is 2 year from the date of purchase. Any changes and/or modifications to the product will void the warranty. We accept no liability for damage caused by incorrect use of the product. Read this manual before use. To exercise your warranty rights, please contact PETLUX Netherlands Customer Service.

PETLUX contact information



+31 348 688 671



klantenservice@petlux.nl



www.petlux.nl

PETLUX is a brand of e-Columbus BV

Trasmolenlaan 12 – 3447GZ – Woerden – The Netherlands

1. Aufmerksamkeitspunkte

- Bitte installieren und verwenden Sie dieses Gerät streng gemäß den Anweisungen.
- Bitte verwenden Sie es in Innenräumen, stellen Sie es nicht in direktes Sonnenlicht und halten Sie es von Feuerquellen fern.
- Bitte stellen Sie das Gerät auf einen ebenen und harten Untergrund und stellen Sie keine Gegenstände auf das Gerät.
- Ziehen oder stellen Sie es während der Platzierung nicht heftig hin, um eine Beschädigung des Geräts zu vermeiden.
- Kätzchen mit einem Gewicht von weniger als 1 kg und stillende Katzen sollten den automatischen Reinigungsmodus des Geräts nicht verwenden.
- Es ist strengstens verboten, den Host-Teil dieses Geräts einzuweichen oder in Flüssigkeit einzutauchen.
- Bitte ziehen Sie das Netzkabel ab, wenn Sie das Gerät bewegen, es reinigen oder es längere Zeit nicht benutzen.
- Bitte verwenden Sie das Original-Netzteil, um Schäden am Gerät oder potenzielle Sicherheitsrisiken zu vermeiden.
- Wenn Kinder dieses Gerät verwenden, stellen Sie bitte sicher, dass Sie es unter Anleitung eines Erwachsenen verwenden.
- Bitte führen Sie die Wartung unter Aufsicht von Fachleuten durch, um alle Arten von Schäden zu vermeiden.
- Wenn Sie auf Probleme bei der Produktnutzung stoßen, wenden Sie sich bitte an den Kundendienst.
- Bitte lesen Sie diese Anleitung vorher sorgfältig durch. Wenn Sie die Installation durchgeführt und das Gerät verwendet haben, bedeutet dies, dass Sie die folgenden Sicherheitshinweise sorgfältig gelesen und akzeptiert haben.
- Wenn das Produkt aufgrund anderer unbekannter Bedingungen nicht ordnungsgemäß funktioniert und Sie keine Zeit haben, die Anweisungen zu lesen, starten Sie das Gerät bitte neu.



Bilder dienen nur als Referenz und unterliegen dem eigentlichen Produkt!



Bitte lesen Sie die Bedienungsanleitung sorgfältig durch, bevor Sie dieses Gerät verwenden!

Einige Bilder in dieser Anleitung sind Illustrationen. Wenn sie nicht mit dem realen Objekt übereinstimmen, beziehen Sie sich bitte auf das echte Gerät. Unser Unternehmen behält sich das Recht vor, die Technologie und das Aussehen von diesem Produkt zu ändern.

2. Funktionen und Eigenschaften

- Wenn die Katze in das Gerät eindringt, hört es sofort auf zu funktionieren.
- Nachdem die Katze das Gerät verlassen hat, erfolgt die Reinigung automatisch.
- Das Gerät kann über den LED-Touchscreen und die App bedient werden
- Die Reinigungskammer kann zur Reinigung entnommen werden.
- Das Gerät hat ein geringes Betriebsgeräusch.
- Das Gerät hat einen Ion Luftreiniger installiert für saubere Luft.

3. Packliste

- Automatische Katzenttoilette: 1 Stück
- Power Adapter: 1 Stück
- Bedienungsanleitung: 1 Stück



Überprüfen Sie beim Auspacken, wie der Karton und das Gerät aussehen. Überprüfen Sie außerdem alle Zubehörteile. Wenden Sie sich umgehend an PETLUX, wenn Schäden vorhanden sind oder etwas fehlt.

4. Technische Daten

Produktname:	Selbstreinigende Katzenttoilette
Version:	PL-015W
Material:	Polystyrol
Netzteil:	Eingang 220 V (EU) / DC12V
Netzspannung	24W
Empfohlenes Gewicht:	2.2 – 17,6 lbs (MAX)
Katzen-toilette:	Anwendbar: Bentonit, Tofu-Granulat Größe S, Stroh-Granulat Größe S

	Nicht anwendbar :Holzkugeln M, L, Gelkugeln, Tofukugeln Größe M, L
Kapazität des Behälters:	9 Liter
Geräu:	40db
Reinigungs-Zyklus Dauer:	4 minuten
Elektrische Sicherheitsklasse:	Klasse II
Abmessungen:	46x52x50cm (BxTxH)
Netto-Gewicht:	9kg
Normale Arbeitsumgebung:	Umgebungs-temperatur 15 bis 30 °C, Relative Luftfeuchtigkeit <<93 %, keine Kondensation
Kennzeichen:	GB4706.1-2005

5. Anleitung und Illustration

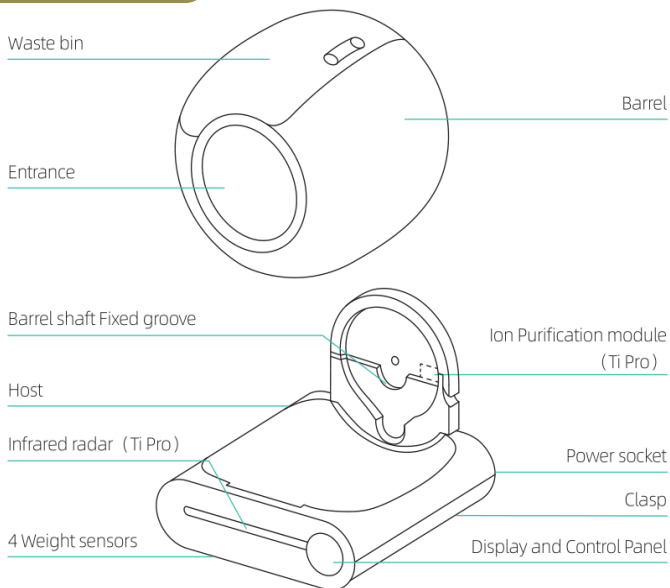

6. Vorbereitung vor Inbetriebnahme

Schritt 1: Auspacken

Drehen Sie den Karton um, um das Klebeband von der Unterseite abzuschneiden, dann drehen Sie den Karton um, um den Karton vertikal hochzuziehen.

Schritt 2: Platzierung

Stellen Sie die Maschine auf einen ebenen Boden und stellen Sie sicher, dass alle vier FüÙe des Produkts Bodenkontakt haben. Gegenstände mit einer Höhe von mehr als 5 cm dürfen nicht innerhalb von 30 cm vor dem Produkt platziert werden, um den Katzenidentifikationssensor außerhalb des Produkts nicht zu beeinträchtigen.

✓ Die vier FüÙe des Produkts müssen auf einem festen, ebenen Boden stehen!

✗ Stellen Sie das Gerät nicht auf einen weichen Teppich.

✗ Stellen die beiden vorderen FüÙe der Maschine nicht auf die Katzenstreumatte oder auf einen Teppich.

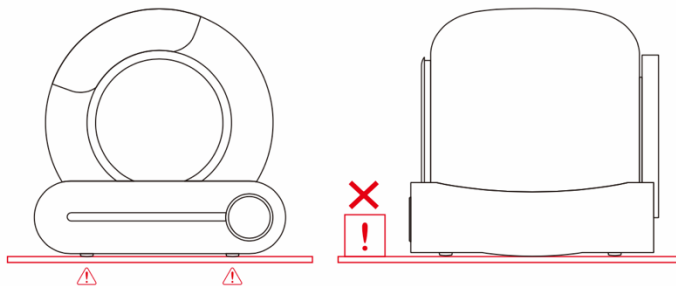

Schritt 3: Streusand hinzufügen

Stellen Sie sicher, dass die nivellierte Einstreuhöhe zwischen der Linie MAX und der Linie MIN liegt. (Die Menge an Sand kann entsprechend der tatsächlichen Situation angepasst werden).

Hinweis:

Bitte fügen Sie nicht zu viel Katzenstreu hinzu, um zu vermeiden, dass es beim Reinigen aus der Katzentoilette spritzt und die Umwelt verschmutzt wird.

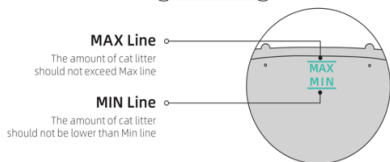
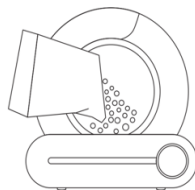

Schritt 4: Verwenden

Schalten Sie das Gerät mit dem Adapter ein und warten Sie etwa 3-8 Minuten, bis sich das Gerät selbst überprüft hat. Nach der Selbstprüfung wechselt es automatisch in den Erkennungszustand, ohne dass das Programm geändert werden muss.

Nachdem die Katze die Katzentoilette verlassen hat, reinigt das Produkt den verklumpten Katzenkot automatisch in etwa 3 Minuten und hält 4 Minuten an.

Nach der Reinigung startet das Produkt automatisch die Geruchsreinigungsfunktion, was 30 Minuten dauert.

Hinweis:

✗ Heben Sie das Produkt nicht an, und ziehen Sie es nicht, nachdem es eingeschaltet wurde. (Dies beeinträchtigt die Gewichtskalibrierung im Reset-Programm.)

- Wenn Sie das Produkt im engen Raum platzieren oder sich eine Infrarot-Störquelle vor dem Produkt befindet, kann der Produktselbsttest etwa 8 Minuten dauern. Bitte warten Sie geduldig.
- Wenn das Produkt erkennt, dass der Raum für den Betrieb seines Infrarotsensors nicht geeignet ist, wird die Infraroterkennungsfunktion automatisch deaktiviert, nachdem der Selbsttest abgeschlossen ist. Aber das Gewichtserkennungssystem im Produkt übernimmt die Beurteilung, ob die Katze eintritt.
- Während des Säuberungsvorganges werden alle Schlüssel außer Kraft gesetzt. Wenn Sie andere Funktionen ausführen müssen, warten Sie bitte, bis der Säuberungsvorgang abgeschlossen ist.

7. App-Installation

Schritt 1: Smart Life-App

Laden Sie die Smart Life App in Ihrem App Store herunter oder scannen Sie den QR-Code



Schritt 2: WLAN und Bluetooth

Überprüfen Sie das Netzwerk auf Ihrem Telefon. Bitte stellen Sie eine Verbindung zu einem 2,4-G-WLAN-Netzwerk her und schalten Sie Bluetooth und Ortung ein.

Schritt 3: Vernetzung

Drücken Sie „Auto“ für 2 Sekunden. Die WiFi-Anzeige beginnt zu blinken. Die Maschine ist jetzt für die Vernetzung sichtbar.

















Schritt 4: Verbinden

- ① Öffnen Sie die SmartLife App auf Ihrem Telefon
- ② Drücken Sie (+), um ein Gerät hinzuzufügen und automatisch zu scannen
- ③ Gerät auswählen und nach dem Scannen auf „Weiter“ drücken
- ④ Fügen Sie WLAN-Informationen hinzu und drücken Sie „Weiter“, um eine Verbindung herzustellen
- ⑤ Rufen Sie die App nach erfolgreicher Verbindung auf.

Hinweis und Fehlerbehebung:

Wenn die Netzwerkkonfiguration fehlschlägt oder eine Timeout-Meldung angezeigt wird, prüfen Sie die folgenden Möglichkeiten:

- Überprüfen Sie, ob das WiFi, Bluetooth, und Ortung aktiviert sind. Wenn nicht, trennen und erneut verbinden.
- Überprüfen Sie, ob sich das WiFi-Netzwerk im 2,4-G-Band befindet. Das Produkt kann kein 5G-Netzwerk erkennen.
- Überprüfen Sie, ob die WiFi-Anzeige auf dem LED-Touch-Bedienfeld während der Netzwerkkonfiguration blinkt.
- Prüfen Sie, ob das WLAN über eine funktionierende Internetverbindung verfügt.
- Überprüfen Sie, ob das WLAN-Passwort korrekt ist.
- Überprüfen Sie, ob das WLAN-Signal stark genug ist.
- Überprüfen Sie, ob nicht mehr als 10 Geräte mit diesem Netzwerk verbunden sind, zu viele können zu Konflikten führen.

Category	Function	Operation	Status	Prompt tone		
wifi	Host key	Clean	Click 	Start cleaning immediately	One ring	
		Replace litter	Press  for 2"	Start replacing cat litter	Long ring for 1"	
		Auto cleaning	Click 	Start Auto cleaning	One ring	
		Remove odor	Click 	Start purifying the air	One ring	
		Join network	Press  for 2"	Reset WiFi to start join network	Long ring for 1"	
		Leveling	Press  for 2"	Leveling the cat litter	Long ring for 1"	
		Change garbage bag	Press  for 2"	Adjust the barrel angle to the bag changing position	Long ring for 1"	
		Lock/Unlock	Press  +  for 2"	Locked/Unlock	Long ring for 1"	
	Indicator	Ring lamp	Lighting	Power On		
		Fault lamp (left)	Lighting 	Barrel is not installed or it cannot run		
		WiFi lamp (middle)	Lighting		The device is connected	
			Flash		The device is trying to connect to the network	
			Unlit		The device is not connected	
		Waste full Lamp (right)	Lighting 	Remind users to replace garbage bag when the waste bin is almost full.		

8.1 Auto-Modus:

Klicken Sie auf „Auto“ auf dem LED-Touch-Bedienfeld oder in der App, um die automatische Erkennung und Reinigung zu starten. Dieser Modus wird nach dem Einschalten des Geräts automatisch aktiviert.

Hinweis:

- Bitte klicken Sie auf „Auto“ auf dem Bedienfeld oder in der App, um die automatische Erkennung zu schließen, wenn Sie Kätzchen unter 1 kg haben oder die Katze trächtig ist. Klicken Sie dann je nach tatsächlicher Verwendung der Maschine manuell auf "Reinigen".
- Wenn Sie Streu verwenden, das schnell verklumpt, können Sie die "Reinigungswartezeit" in der App anpassen, z. B. 1 Minute, um die Streu so schnell wie möglich zu reinigen und den Geruch zu reduzieren. Wenn Sie eine Mehrkatzenfamilie sind, können Sie das "Reinigungsintervall" in der App anpassen, zum Beispiel 30 Minuten, um eine wiederholte ineffektive Reinigung des Produkts zu vermeiden.
- Wenn die Katze länger als 10 Sekunden auf die Katzentoilette geht, wird beurteilt das Gerät, dass die Katze ihr Geschäft gemacht hat. Nachdem die Katze 3 Minuten lang gegangen ist, wird der automatische Reinigungsvorgang durchgeführt. (Das Standardintervall zwischen den Reinigungen beträgt 15 Minuten, um zu verhindern, dass das Produkt bei Verwendung mehrerer Katzen zu häufig gestartet wird. Wenn die Maschine nicht funktioniert, nachdem Ihre zweite Katze pinkelt, kann dies daran liegen, dass das Intervall zwischen diesen beiden Pinkeln weniger als 15 Minuten beträgt.)
- Die Schaltfläche in der App kann vorübergehend nicht geschlossen/geöffnet oder mit dem Panel synchronisiert werden, bitte überprüfen Sie den Netzwerkstatus oder konfigurieren

Sie das Netzwerk neu oder klicken Sie auf die entsprechende Schaltfläche in der App und wiederholen Sie den Vorgang ein- oder zweimal.

8.2 Reinigungsmodus:

Klicken Sie auf dem LED-Touchpanel oder in der App auf „Reinigen“, um sofort mit der Reinigung zu beginnen.

- Während des Reinigungsvorganges werden alle Schlüssel außer Kraft gesetzt. Wenn Sie andere Funktionen ausführen müssen, warten Sie bitte, bis der Reinigungsvorgang abgeschlossen ist.
- Verlängern Sie die Wartezeit für die Reinigung in der Telefon-App, wenn die Katze Durchfall hat, damit die Katzenstreu genügend Zeit zum Verklumpen hat und die Verschmutzung des Ballbehälters durch weichen Kot verringert wird.
- Wenn Sie die Maschine neu gestartet haben, wird die Wartezeit des Reinigungsvorganges auf den Standardwert von 3 Minuten zurückgesetzt, der bei Bedarf in der APP zurückgesetzt werden kann.
- Verlängern Sie die Intervallzeit zwischen zwei Reinigungen, wenn Sie mehrere Katzen haben, um eine wiederholte Reinigung der Produkte zu vermeiden.
- Wenn Sie die Maschine neu gestartet haben, wird die Intervallzeit zwischen zwei Reinigungen auf den Standardwert von 15 Minuten zurückgesetzt, der bei Bedarf in der App zurückgesetzt werden kann. (Einstellungumfang: 0 bis 120 Minuten)

8.3 Streu hinzufügen:

Methode 1:

Streu im Arbeitsmodus hinzufügen. Im "Auto" Modus, wenn das hinzugefügte Katzenstreu mehr als 1 kg beträgt, wird „Auto“ blinken. Nach 30 Minuten wird das Katzenstreu automatisch geglättet und das Gewicht wird automatisch kalibriert. Wenn Sie der Meinung sind, dass 30 Minuten zu lang sind, drücken Sie bitte die Taste "Remove Odor" für 2 oder mehr Sekunden. Der Sand wird sofort geglättet, und das Gewicht wird sofort kalibriert.

(Das Gerät funktioniert nicht, wenn Sie nur kurz auf die Schaltfläche "Reinigen" klicken, schalten Sie es bitte aus und wieder ein.)

Methode 2:

Maschine ausschalten, Streu hinzufügen, schalten Sie es dann wieder ein.

Hinweis:

- Die Maschine stoppt nicht, wenn sie Sand glättet, selbst wenn eine Katze in diesem Moment hineinkommt. Aber keine Sorge. Die Maschine schwingt nur in einigen Winkeln, diese Schwingung schadet der Katze nicht. (Außerhalb von dieser Situation hat die Maschine eine Schutzfunktion. Es stoppt sofort, sobald die Katze während der Reinigung in die Nähe des Eingangs kommt.)

- Bitte stellen Sie sicher, dass die Höhe des Sandes nach dem Hinzufügen zwischen der MIN-Linie und der MAX-Linie liegt. Wenn nicht, passen Sie es bitte mit Methode 2 an.
- Sie finden die Sandoberflächenkorrekturoption in der App, um die Position des Sandes anzupassen. (Auf Stufe 0 ist die Sandoberfläche nach rechts geneigt und auf Stufe 6 ist die Sandoberfläche nach links geneigt.)

8.4 Einstreu ersetzen:

- ① Ersetzen Sie den Müllbeutel durch einen leeren um ein Überlaufen des Müllbeutels zu vermeiden; Stellen Sie sicher, dass der restliche Sand in der Maschine in der Nähe der MIN-Linie liegt (um ein Überlaufen zu vermeiden, wenn sich der Behälter dreht);
- ② Drücken Sie „Remove odor“ für 2 Sekunden und warten Sie dann, bis die Maschine den verbleibenden Sand entfernt hat; (ca. 3 Minuten)
- ③ Ersetzen Sie den Müllsack erneut durch einen leeren, nachdem Sie den Sand entfernt haben;

Hinweis:

✓ Klicken Sie erneut auf „Replace Litter“, um den Vorgang abzubrechen, wenn Sie versehentlich darauf geklickt haben oder vergessen haben den Müllsack auszutauschen vorher auszutauschen.

- Für feinen Mineralsand, wann der Beutel ausgetauscht werden muss (Schritt 1) , um ein Überlaufen aus der Öffnung des Beutels zu vermeiden, können Sie zuerst 2 Sekunden lang auf "Clean" drücken; dann dreht sich der Abfallbehälter um 90° gegen den Uhrzeigersinn, um sicherzustellen, dass die Öffnung des Beutels beim Wiedereinsetzen nach oben zeigt. Wiederholen Sie nach dem Beutelwechsel 2 und 3.

8.5 Geruch entfernen:

Methode 1:

Klicken Sie im Bedienfeld auf „Geruch entfernen“ oder in Ihrer Telefon-App auf „Geruchlos“.

Methode 2

Legen Sie regelmäßige Arbeit an Ihrer Telefon-App fest.

Hinweis:

- Die Maschine entfernt Gerüche automatisch für 30 Minuten nach jeder Reinigung.
- Es stoppt automatisch, sobald die Katze hereinkommt, und arbeitet nach dem Verlassen der Katze weiter.

8.6 Müllsack ersetzen:

Wenn die Anzeige „Voll“ aufleuchtet, müssen Sie den Müllsack ersetzen.

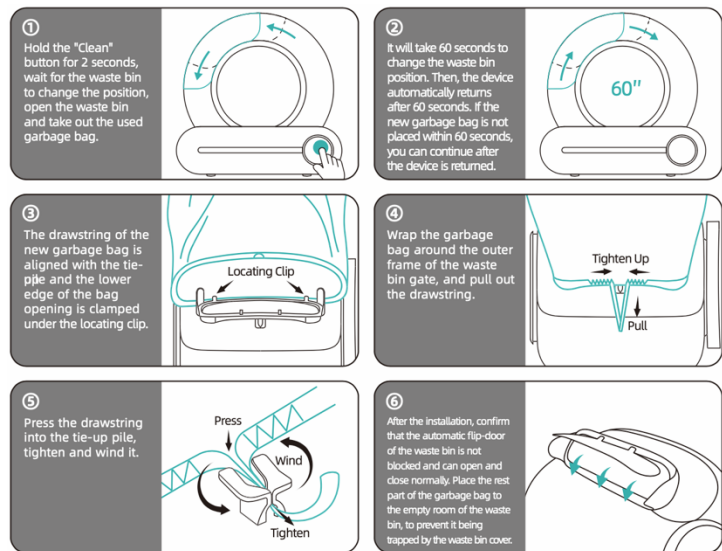

Hinweis:

- Die Eingabeaufforderung „Voll“ ist nur ein Referenzwert. Das Volumen, die Dichte und die Fließfähigkeit beeinflusst die Beurteilung der "Voll"-Aufforderung, je nach Art des Katzenstreu. In der APP können Sie die Verzögerung der "Voll"-Aufforderung entsprechend Ihrer eigenen Verwendung anpassen. Der Standardwert ist 0 (es ist noch ein wenig Platz im Beutel für Müll), und der Maximalwert kann auf 15 angepasst werden.
- Wenn Sie die Maschine neu gestartet haben, wird die Verzögerung der Aufforderung „Voll“ auf den Standardwert 0 zurückgesetzt, der bei Bedarf in der APP zurückgesetzt werden kann.
- Normalerweise kann die Speicherkapazität einer Katze 15 Tage erreichen und drei Katzen können 5 Tage erreichen. Benutzer können den Müllbeutel je nach Anzahl der Katzen oder Temperaturbedingungen alle 5 Tage austauschen.

8.7 Waschen Sie den Behälter:

- ① Bitte schalten Sie das Gerät zuerst aus !
- ② Öffnen Sie die Schnalle des Fassfachs, heben Sie den Behälter an.
- ③ Trocknen Sie den Behälter, bevor Sie ihn wieder in die Basis stecken!

Hinweis:

Wenn die Anzeige des Mülleimersymbols aufleuchtet, starten Sie bitte die Maschine neu oder klicken Sie "Reinigen" um es einmal klar zu machen.

8.8 Tastatur sperren:

Halten Sie "Auto" + "Geruch entfernen" länger als 2 Sekunden gedrückt oder klicken Sie in der App auf "Kindersicherung", um die Kindersicherung zu aktivieren oder die Funktion zu deaktivieren.

8.9 Infrarotsensor schließen oder öffnen:

Wenn sich die Katzentoailette in einem Käfig oder in einem engen Raum befindet, halten Sie bitte „Auto“ + „Geruch entfernen“ länger als 2 Sekunden gedrückt oder klicken Sie auf die Option „Eimer-Infrarotsensor“ in der APP, um den Eimer-Infrarotsensor ein- oder auszuschalten, um zu verhindern, dass die Maschine immer falsch urteilt.

8.10 Zeitschaltung:

8.10.1 sleep mode

Wenn eine Katzentoailette aufgestellt wird im Schlafzimmer können Sie in der App „Bitte nicht stören“ einstellen, um zu verhindern, dass die nächtliche Aktivierung den Schlaf stört.

Hinweis:

- Während der DND-Periode ist das Licht auf dem Bedienfeld ausgeschaltet. Berühren Sie eine beliebige Taste, um den DND-Modus sofort zu verlassen.
- Wenn das Produkt beim Einstellen von DND gereinigt wird, wechselt das Gerät nach Abschluss der Reinigung in den DND-Zustand.

8.10.2 Regelmäßiger Reinigungsmodus

Stellen Sie die Maschine in der App „Reinigungszeit“ so ein, dass sie regelmäßig reinigt.

8.10.3 Timing net aroma

Stellen Sie die Maschine so ein, dass sie regelmäßig Gerüche entfernt in der App unter "Deodo Timing".

Hinweis:

Wenn sich die Ausführungszeit dieser geplanten Verfahren mit der DND-Zeit überschneidet, führt das Produkt zuerst Geruch und Reinigung durch und kehrt dann in den DND-Modus zurück.

8.11 Selbsttestmethode bei Fehlern

8.11.1 Schalten Sie das Produkt wieder ein, klicken Sie innerhalb von 2 Minuten mehr als 5 Mal auf „Geruch entfernen“, dann wechselt das Produkt in den Testmodus.

8.11.2 Im Testmodus :

- ① Klicken Sie auf jede Taste, um zu prüfen, ob die Taste richtig funktioniert. Wenn es richtig funktioniert, ist die PCB-Hardware funktionstüchtig.
- ② Drücken Sie mit einer Kraft von mehr als 1 kg von oben auf die Maschine, um zu sehen, ob die „Voll“-Anzeige blinkt. Wenn die Anzeige blinkt, ist der Gravitationsensor in Ordnung.
- ③ Leuchtet die Mülltonnenmarkierung weiterhin auf, ist der Motor in Ordnung.
- ④ Wenn die WiFi-Markierung weiterhin aufleuchtet, ist die WiFi-Hardware in Ordnung.
- ⑤ Decken Sie den Infrarotsensor an der Lauffmündung ab, wenn die "Auto"-Markierung blinkt, ist der Sensor in Ordnung.

8.11.3 Schalten Sie die Maschine nach der Überprüfung wieder ein.

9. Häufig gestellte Fragen

F: Warum sind die Gewichtsdaten nur etwa halb so hoch wie die meiner Katzen?

A: Bitte überprüfen Sie, ob die Katze aus Neugier mit nur zwei Füßen in die Maschine eintritt. Oder steht die Maschine auf einem ebenen Boden mit vier Füßen, die mit dem Boden verbunden sind?

F: Warum zeigt die App einen Motorfehler an/warum leuchtet die Fehleranzeige auf dem Bedienfeld des Geräts/warum führt das Gerät immer einen Selbsttest durch?

A: Wenn der Selbsttest länger als 15 Minuten dauert, leuchtet die Fehleranzeige. Es kann sein, dass das Lauffach nicht richtig installiert ist oder dass Fremdkörper in der Rotation stecken geblieben sind. Bitte öffnen Sie die Schnalle des Lauffachs, heben Sie den Lauf zur Überprüfung an und legen Sie ihn dann gemäß den Tipps zurück (an der Basis) und schließen Sie die Schnalle.

F: Warum ist die Reinigungszeit so lang?

A: Niedrigere Drehzahlen erwecken weniger Angst in ängstlichen Katzen; Es verlängert die gesamte Reinigungszeit, wenn Katzen aus Neugierde häufig hereinkommen oder sich ihnen nähern.

F: Warum dreht sich die Maschine zurück, bevor sie die ganze Drehung beendet hat?

A: Um Sand zu sparen und die Kapazität des Sammelbehälters zu erhöhen.

F: Warum kann der Kot nicht in die Mülltonne gespült werden?

A: Die Tür kann durch Katzenstreu oder den Müllbeutel blockiert sein, oder der Müllbeutel ist zu groß um hindurch zu passen; Bitte überprüfen Sie, ob sich der Mülleingang problemlos vollständig öffnen und schließen lässt (es wird empfohlen, dies jedes Mal nach der Installation eines neuen Beutels zu überprüfen). Großer Müll kann manuell behandelt werden, um ihn zuerst kleiner zu machen.

F: Welche Art von Katzenstreu sollte ich verwenden?

A: Mischsand und Tofusand werden bevorzugt; Bentonitsand und Mineralsand sind in Ordnung, können jedoch aufgrund ihrer Gewichtsichte und Flüssigkeit die Verzögerungszeit der „Voll“-Aufforderung beeinflussen.

F: Warum bleibt etwas Sand im Behälter zurück, nachdem ich die Funktion „Einstreu ersetzen“ verwendet habe?

A: Vielleicht ist nicht genug Platz im Müllbeutel, bitte ersetzen Sie den Beutel und drücken Sie "Replace Litter" erneut.

F: Warum tritt Sand aus der Öffnung der Müllbox aus, wenn der Müllbeutel ausgetauscht wird?

A: Bitte drücken Sie 2 Sekunden lang auf "Geruch entfernen", dann dreht sich der Abfallbehälter um 90° gegen den Uhrzeigersinn, um sicherzustellen, dass die Öffnung des Beutels beim Wiedereinsetzen nach oben zeigt.

F: Warum sind die Gewichtsdaten falsch?

A: Bitte drücken Sie die „Reinigen“-Taste für 2 Sekunden, der Sand wird geglättet, und das Gewicht wird sofort kalibriert. Bitte prüfen Sie auch, ob die Maschine auf einem ebenen und festen Untergrund steht. Katzen, die nicht vollständig in die Tonne steigen oder zu kurz in der Tonne bleiben, können ebenfalls zu einem ungenauen Wiegen führen. Wenn eine Katze während der Arbeit in den Mülleimer geht, wird ebenfalls ein ungenaues Gewicht gemessen.

F: Warum hörte die Maschine nicht auf zu arbeiten, während die Katze hereinkam?

A: Die Maschine stoppt nicht, wenn Sandnivellierung und Gewichtskalibrierung durchgeführt werden. Die sichere Struktur des Produkts zusammen mit dem Drehwinkel der Aktion ($\pm 45^\circ$) stellt jedoch keine Gefahr für die Katze dar, wenn sie bei der Arbeit eindringt.



Wenn das Gerät nach der obigen Fehlerbehebung immer noch nicht normal funktioniert, verwenden Sie das Produkt bitte nicht mehr und wenden Sie sich an PETLUX.

10. Garantie

Die Garantie für unsere Produkte ist 2 Jahr ab dem Kaufdatum. Alle Änderungen und/oder Modifikationen am Produkt werden lässt die Garantie verfallen. Wir übernehmen keine Haftung für Schäden, die durch unsachgemäße Verwendung des Produkts verursacht worden sind. Lesen Sie diese Anleitung bevor Sie das Produkt benutzen. Zur Wahrnehmung Ihrer Rechte der Garantie, wenden Sie sich bitte an den Kundendienst von PETLUX Niederlande.

PETLUX-Kontaktinformationen



+31 348 688 671



klantenservice@petlux.nl



www.petlux.nl

PETLUX ist eine Marke von e-Columbus BV

Trasmolenlaan 12 – 3447GZ – Woerden – Niederlande

1. Puntos de atención

- Por favor, instale y use este dispositivo siguiendo estrictamente las instrucciones.
- Por favor, úselo en un ambiente interior, no lo exponga a la luz solar directa y manténgalo alejado de fuentes de ignición.
- Por favor, coloque el dispositivo sobre una superficie plana y dura y no coloque artículos por encima de él.
- No lo arrastre ni coloque con fuerza durante su instalación para así evitar que el dispositivo se dañe.
- Los gatos pequeños que pesen menos de 1 kg y las gatas en período de lactancia no deben usar el modo de limpieza automática del dispositivo.
- Está estrictamente prohibido remojar o sumergir en algún líquido la parte principal de este dispositivo.
- Por favor, desconecte el cable de alimentación cuando mueva, limpie o no use el dispositivo durante mucho tiempo.
- Por favor, utilice el adaptador de corriente original para evitar daños o posibles riesgos de seguridad en el dispositivo.
- Si los niños usan este dispositivo, asegúrese de que lo usen bajo la supervisión de un adulto.
- Por favor, lleve a cabo el mantenimiento bajo la supervisión de profesionales para evitar todo tipo de daños.
- Si tiene problemas con el uso del producto, comuníquese con el servicio al cliente.
- Por favor, lea atentamente este manual antes de usar el dispositivo. Una vez instalado y utilizado, significa que ha leído atentamente y aceptado las siguientes instrucciones de seguridad.
- Si el producto no funciona correctamente debido a otras condiciones desconocidas y no tiene tiempo para consultar las instrucciones, reinicie la alimentación.

 ¡Las ilustraciones son solamente para referencia y están sujetas al producto real!

 ¡Lea atentamente las instrucciones de funcionamiento antes de utilizar este dispositivo!

Algunas imágenes de este manual son ilustraciones. Si no coinciden con el objeto real, remítase a él. Nuestra empresa se reserva el derecho a cambiar la tecnología y el aspecto de este producto</ fuente>.

2. Funciones y características

- Cuando el gato entre en el dispositivo, dejará de funcionar inmediatamente.
- Después de que el gato haya salido del dispositivo, la limpieza se realizará automáticamente.
- El dispositivo puede operarse a través de la pantalla led táctil y la aplicación.
- La unidad de limpieza puede ser removida para limpiarla.
- El aparato tiene un ruido de funcionamiento baj.
- El dispositivo tiene instalado un purificador de aire lo para aire limpio.

3. Lista de embalaje

- Caja de arena: 1 pieza
- Adaptador de corriente: 1 pieza
- Manual de usuario: 1 pieza



Al desembalar, verifique cómo se ven la caja y el dispositivo. Además, compruebe que todos los accesorios estén incluidos. Póngase en contacto con PETLUX inmediatamente si hay algún daño o si falta algo.

4. Datos técnicos

Nombre del producto:	Caja de arena autolimpiante para gatos
Versión:	PL-015W
Material:	Poliestireno
Adaptador de corriente:	Entrada 220V (UE) / DC12V
Voltaje nominal:	24W
Peso recomendado:	2.2 – 17.6 (MÁXIMO)
Arena para gatos:	Aplicable: bentonita, gránulos de tofu tamaño S,

	y gránulos de paja tamaño S No se aplican: pellets de madera tamaño M o L, pellets de gel, pellets de tofu tamaño M o L
Capacidad del recipiente:	9 litros
Sonido:	<40db
Tiempo del ciclo de limpieza:	4 minuto
Clase de seguridad eléctrica:	clase II
Tamaño:	46x52x50cm (ancho x profundidad x altura)
Peso neto:	9 kg
Entorno normal de funcionamiento :	temperatura ambiental de 15 a 30° C, humedad relativa del aire <<93 %, sin condensación
Características distintivas:	GB4706.1-2005

5. Instrucciones e ilustración

Waste bin

Barrel

Entrance

Barrel shaft Fixed groove

Ion Purification module
(Ti Pro)

Host

Infrared radar (Ti Pro)

Power socket

Clasp

4 Weight sensors

Display and Control Panel

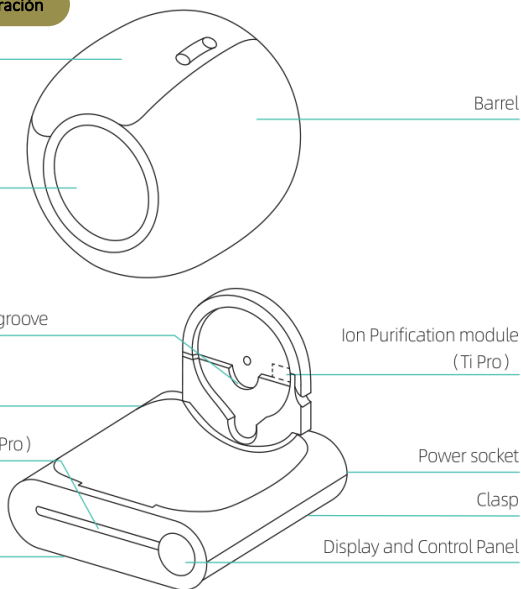

6. Preparación antes de la puesta en marcha

Paso 1: desembalaje

Voltee la caja para cortar la cinta adhesiva desde la parte inferior, y luego voltéela nuevamente para levantarla de manera vertical.

Paso 2: instalación

Coloque la máquina sobre una superficie plana y asegúrese de que las cuatro patas del producto estén en contacto con el suelo. Los artículos con una altura de más de 5 cm no deben colocarse a menos de 30 cm de distancia del producto, para así no afectar el sensor de identificación de gatos que se encuentra al exterior del producto.

✓ ¡Las cuatro patas del producto deben estar en contacto con una superficie firme y plana!

✗ No coloque la máquina sobre una alfombra blanda.

✗ No coloque las dos patas delanteras de la máquina sobre la alfombra o la esterilla de arena para gatos.

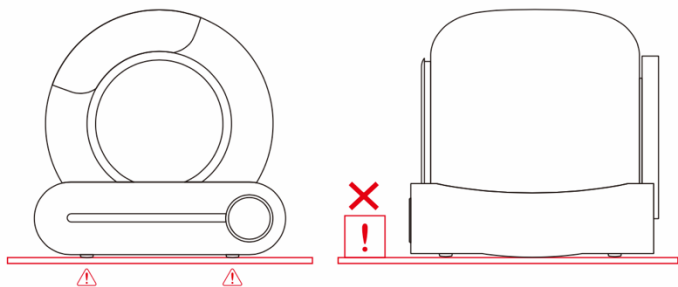

Paso 3: agregue la arena para el arenero del gato

Asegúrese de que la altura del arenero nivelado esté entre la línea máxima y la línea mínima. (La cantidad de arena se puede ajustar según la situación real</ fuente>.)

Atención:

Por favor, no agregue demasiada arena para evitar que se derrame fuera de la caja de arena durante la limpieza y contamine el medio ambiente.

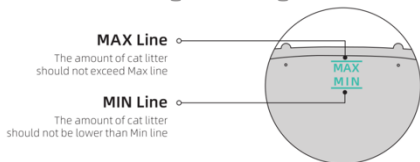
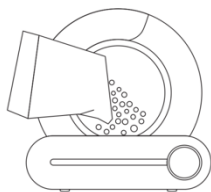

Paso 4: uso

Encienda con el adaptador y espere por el autocontrol de la máquina durante unos 3 a 8 minutos. Esta entrará automáticamente en el estado de detección después del autocontrol sin necesidad de cambiar su programa.

Después de que el gato se salga, el producto limpiará automáticamente los excrementos de gato acumulados en aproximadamente 3 hasta 4 minutos.

Después de la limpieza, el producto iniciará automáticamente la función de purificación de olores, lo que durará unos 30 minutos.

Atención:

✗ No levante ni arrastre el producto después de encenderlo. (Esto interferirá con la calibración del peso en el programa de reinicio).

- Si coloca el producto en un espacio estrecho o si hay una fuente de interferencia infrarroja frente a él, el autocontrol del producto puede tardar unos 8 minutos en funcionar. Por favor, espere pacientemente.
- Si el producto detecta que el espacio no es adecuado para que funcione su sensor infrarrojo, la función de detección infrarroja se desactivará automáticamente después de completar el autocontrol. El sistema de detección de peso dentro del producto asumirá el trabajo de decidir si el gato entra a él o no.
- Durante el proceso de limpieza, todas las claves están suspendidas. Si necesita realizar otras funciones, espere hasta que se complete este proceso.

7. Instalación de la aplicación

Paso 1: aplicación Smart Life

Descargue la aplicación Smart Life en su App Store o escanee el código QR



Paso 2: wifi y bluetooth

Compruebe la red en su teléfono. Conéctese a una red wifi 2.4G y active el bluetooth y la ubicación.

Paso 3: gestión de redes

Presione "Auto" durante 2 segundos. El indicador wifi comienza a parpadear. La máquina ahora está visible para la conexión con la red.



Paso 4: conexión













- ① Abra la aplicación SmartLife en su teléfono
- ② Presione (+) para agregar el dispositivo y escanearlo automáticamente
- ③ Seleccione el dispositivo y presione "Siguiente" después de escanearlo
- ④ Agregue la información del wifi y presione "Siguiente" para conectarse
- ⑤ Ingrese a la aplicación después de establecer una conexión exitosa.

Notificaciones y resolución de problemas:

Si la configuración de la red falla o aparece un mensaje de tiempo de espera, verifique las siguientes posibilidades:

- Compruebe si el wifi, bluetooth y ubicaciones están habilitados. Si no, desconecte y vuelva a conectar.
- Compruebe si la red wifi está en la banda 2.4G . El producto no puede reconocer la red 5G.
- Compruebe si el indicador wifi en el panel Led táctil parpadea durante la configuración de la red.</ fuente>
- Compruebe si el wifi tiene una conexión a nternet que funcione.
- Compruebe si la contraseña de wifi es correcta.
- Compruebe si la señal de wifi es lo suficientemente fuerte.
- Compruebe si no hay más de 10 dispositivos conectados a esa red, porque si hay muchos dispositivos conectados a ellpueden entrar en conflicto.

8. Instrucciones de funcionamiento

	Category	Function	Operation	Status	Prompt tone
wifi	Host key	Clean	Click 	Start cleaning immediately	One ring
		Replace litter	Press  for 2"	Start replacing cat litter	Long ring for "
		Auto cleaning	Click 	Start Auto cleaning	One ring
		Remove odor	Click 	Start purifying the air	One ring
		Join network	Press  for 2"	Reset WiFi to start join network	Long ring for "
		Leveling	Press  for 2"	Leveling the cat litter	Long ring for "
		Change garbage bag	Press  for 2"	Adjust the barrel angle to the bag changing position	Long ring for "
		Lock/Unlock	Press  for 2"	Locked/Unlock	Long ring for "
	Indicator	Ring lamp	Lighting	Power On	
		Fault lamp (left)	Lighting 	Barrel is not installed or it cannot run	
		Wifi lamp (middle)	Lighting 	The device is connected	
			Flash 	The device is trying to connect to the network	
		Unlit 	The device is not connected		
		Waste full lamp (right)	Lighting 	Remind users to replace garbage bag when the waste bin is almost full	

8.1 Modo automático:

Haga clic en "Auto" en el panel Led táctil o en la aplicación para "iniciar la detección y limpieza automáticas. Este modo se activa automáticamente después de encender el dispositivo.

Atención:

- Haga clic en "Automático" en el panel o en la aplicación para cerrar la detección automática, si tiene gatos pequeños de menos de 1 kg o si la gata está embarazada. Luego haga clic en "Limpiar" con la mano de acuerdo con el uso real de la máquina.
- Si usa arena que se acumula rápidamente, puede ajustar el "tiempo de espera de limpieza" en la aplicación, como por ejemplo, 1 minuto, para así limpiar la arena lo más rápido posible y reducir el olor. Si tiene una familia con varios gatos, puede ajustar el "intervalo de limpieza" en la aplicación, por ejemplo, 30 minutos, para evitar una limpieza repetida e ineficaz del producto.
- Si el gato ingresa al contenedor por más de 10 segundos, se considera que se comporta como si fuera al baño. Después de que el gato se haya salido por más de 3 minutos, se realizará el procedimiento de limpieza automática. (El intervalo predeterminado entre limpiezas es de 15 minutos para evitar que el producto se encienda con demasiada frecuencia durante su uso por varios gatos. (Si la máquina no funciona después de que un segundo gato haya orinado, es posible que el intervalo entre estas dos orinas sea inferior a 15 minutos).
- El botón de la aplicación no se puede cerrar/abrir o sincronizar con el panel temporalmente. Por favor, verifique el estado de la red, reconfigúrela, o haga clic en el botón correspondiente de la aplicación y repita una o dos veces.

8.2 Modo de limpieza:

Haga clic en 'Limpiar' en el panel Led táctil o en la aplicación para comenzar con la limpieza de inmediato.

- Durante el proceso de limpieza, todas las funciones están suspendidas. Si necesita realizar otras funciones, espere hasta que se complete el proceso de limpieza.
- Prolongue el tiempo de espera para la limpieza en la aplicación del teléfono cuando el gato tiene diarrea, para permitir que la arena para gatos tenga tiempo suficiente para aglutinarse y así reducir la contaminación de las heces blandas en el contenedor de gránulos.
- Si ha reiniciado el funcionamiento de la máquina, el tiempo de espera del procedimiento de "Limpieza" se restablecerá al valor predeterminado de 3 minutos, el que se puede restablecer en la aplicación si fuera necesario.
- Prolongue el intervalo de tiempo entre dos limpiezas cuando tenga varios gatos, para evitar la limpieza repetida de productos.
- Si ha reiniciado el funcionamiento de la máquina, el tiempo de intervalo entre dos limpiezas se restablecerá al valor predeterminado de 15 minutos, el que se puede restablecer en la aplicación si es necesario. (rango de configuración: 0 a 120 minutos)

8.3 Agregar arena:

Método 1:

Añadir arena en modo de funcionamiento. En el modo "Automático", cuando la arena para gatos agregada supera 1 kg, el indicador "Auto" parpadeará. Después de 30 minutos, la arena para gatos se alisará y el peso se calibrará automáticamente. Si cree que 30 minutos es un tiempo de espera demasiado largo, mantenga presionado el botón "Clean" durante 2 o más segundos. La arena se alisará y el peso se calibrará inmediatamente.

(La máquina no funcionará si solo hace clic brevemente en el botón "Limpiar". Por favor, apáguela y vuelva a encenderla).

Método 2:

Apague la máquina, añada arena y luego enciéndala de nuevo.

Atención:

- La máquina no se detendrá cuando esté alisando arena, incluso si entra un gato en este momento. No se preocupe. La máquina solo se balancea en algunos ángulos y este balanceo no dañará al gato. (Además de esta situación, la máquina tiene función de protección. Se detendrá inmediatamente una vez que el gato camine cerca de la entrada durante la limpieza).
- Asegúrese de que la altura de la arena esté entre la línea mínima y la línea máxima después de agregarla. De lo contrario, ajústela con el método 2.

- Puede encontrar la opción de corrección de superficie de la arena en la aplicación para ajustar su posición. (En el grado 0, la superficie de arena está inclinada hacia la derecha y en el grado 6, la superficie de arena está inclinada hacia la izquierda).

8.4 Reemplazo de la arena:

- ① Reemplace la bolsa de basura por una vacía para evitar el desbordamiento de esta bolsa; asegúrese de que el resto de la arena dentro de la máquina esté cerca de la línea MIN (para evitar que se desborde cuando el contenedor gira);
- ② Presione "Remove Odor" durante 2 segundos; luego espere a que la máquina elimine la arena restante (alrededor de 3 minutos);
- ③ Reemplace la bolsa de basura por una vacía después de limpiar la arena;

Atención:

✓ Haga clic en "Reemplazar basura" nuevamente para cancelar si hace clic en este botón por error o si se da cuenta que se le olvidó reemplazar la bolsa de basura primero.

- En el caso de la arena mineral fina, al reemplazar la bolsa (paso 1 para evitar que la arena mineral se desborde de la boca de la bolsa, puede presionar primero "Eliminar olor" durante 2 segundos; entonces, el contenedor girará 90° en el sentido contrario a las agujas del reloj para asegurarse de que la boca de la bolsa esté hacia arriba cuando la cambie. Después de cambiar la bolsa, repita el paso 2 y 3.

8.5 Eliminación de olores:

Método 1:

Haga clic en "Eliminar olor" en el panel o haga clic en "Sin olor" en la aplicación de su teléfono.

Método 2

Configure el funcionamiento regular en la aplicación de su teléfono.

Atención:

- La máquina eliminará el olor automáticamente durante 30 minutos después de cada limpieza.
- Se detendrá automáticamente una vez que el gato entre y continuará funcionando después de que el gato se vaya.

8.6 Reemplazo de la bolsa de basura:

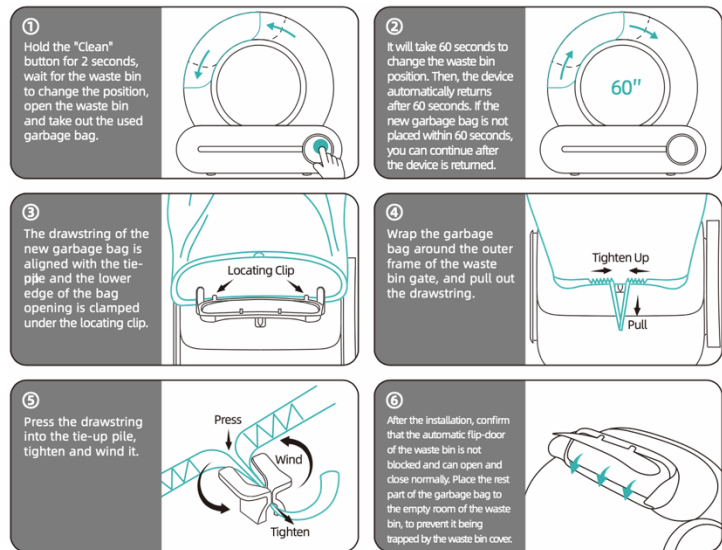

Cuando el indicador "Lleno" se enciende, debe reemplazar la bolsa de basura.

Atención:

- El aviso "Lleno" es solo un valor de referencia. Cuando se usan diferentes tipos de arena para gatos, su volumen, densidad y solidez afectarán la evaluación de esta indicación. En la aplicación puede ajustar el retraso del mensaje "Lleno" según sus necesidades. El valor predeterminado es 0 (todavía queda un poco de espacio en la bolsa para la basura), y el valor máximo se puede ajustar hasta 15.
- Si ha reiniciado la máquina, el retraso del mensaje "Lleno" se restablecerá al valor predeterminado 0, el que se puede restablecer en la aplicación si es necesario.
- Normalmente, la capacidad de acumulación de un gato puede alcanzar los 15 días y tres gatos pueden alcanzar los 5 días. Los usuarios pueden reemplazar la bolsa de basura cada 5 días, según la cantidad de gatos o las condiciones de temperatura.
-

8.7 Lavado del contenedor:

- ① Por favor, ¡apague primero la máquina !
- ② Abra la cerradura del compartimiento del recipiente y levante el contenedor.
- ③ ¡Seque el contenedor antes de volver a colocarlo en la base !

Atención:

Si el indicador del letrero del contenedor se enciende, reinicie la máquina o haga clic en "Limpiar" para que se desactive una vez.

8.8 Bloqueo del teclado:

Mantenga presionado "Auto" + "Eliminar olor" durante más de 2 segundos, o haga clic en "Bloqueo para niños" en la aplicación para habilitar o deshabilitar la función de bloqueo para niños.

8.9 Cierre o apertura del sensor infrarrojo:

Cuando la caja de arena para gatos se coloca en una jaula o en un espacio estrecho, mantenga presionado "Auto" + "Replace Litter" durante más de 2 segundos, o haga clic en la opción del sensor infrarrojo del cubo en la aplicación para apagar o encender este sensor infrarrojo para evitar que la máquina evalúe las funciones incorrectamente todo el tiempo.

8.10 Duración:

8.10.1 Modo suspendido

Cuando se coloca la caja de arena para gatos en el dormitorio, puede configurar en la aplicación "Tiempo de no Molestar" para evitar que la activación nocturna perturbe el sueño.

Atención:

- Durante el modo de "No Molestar", la luz del panel estará apagada. Toque cualquier botón para salir de este modo inmediatamente.
- Si el producto está limpiándose al configurar el modo "No Molestar", la máquina entrará en este modo después de que se complete la limpieza.

8.10.2 Modo de limpieza regular

Configure la máquina en el modo de limpieza regular en la aplicación "Clean Timing".

8.10.3 Sabor de la red de sincronización

Configure la máquina para eliminar el olor regularmente en el Aplicación "Deodo Timing".

Atención:

Si el tiempo de ejecución de estos procedimientos programados se superpone con el tiempo del modo "No Molestar", el producto realizará primero la limpieza y la purificación del olor y luego volverá al modo de "No Molestar".

8.11 Método de autocontrol de fallas

8.11.1 Vuelva a encender el producto y haga clic en "Eliminar olor" más de 5 veces en 2 minutos. Entonces, el producto ingresará al modo de prueba.

8.11.2 Modo de prueba :

- ① Haga clic en cada tecla para comprobar si la tecla funciona correctamente. Si funciona correctamente, el hardware del circuito impreso funciona bien.
- ② Presione la máquina desde la parte superior con una fuerza de más de 1 kg para ver si el indicador "Lleno" parpadea. Si lo hace, el sensor de gravedad funciona bien.
- ③ Si la señal del contenedor sigue encendiéndose, el motor funciona bien.
- ④ Si la señal del wifi sigue encendiéndose, el hardware del wifi funciona bien.
- ⑤ Cubra el sensor infrarrojo en la boca del recipiente. Si la señal "Auto" parpadea, el sensor funciona bien.

8.11.3 Vuelva a encender la máquina después del control.

9. Preguntas frecuentes

Q: ¿Por qué los datos relativos al peso son solo la mitad de los de mis gatos?

R: Por favor, compruebe si el gato entra en la máquina con solo dos patas por curiosidad. ¿Está la máquina colocada sobre una superficie plana con cuatro extremos conectadas al suelo?

P: ¿Por qué la aplicación muestra una falla del motor? ¿Por qué se enciende el indicador de falla en el panel del equipo? ¿Por qué el equipo siempre se autocontrola?

R: Si el autocontrol tarda más de 15 minutos, el indicador de falla está encendido. Puede ser que el compartimento del recipiente no esté bien instalado o que haya algún objeto extraño atascado en la rotación. Abra la cerradura del compartimento del recipiente, levántelo para controlarlo y vuelva a colocarlo de acuerdo a las indicaciones (en la base) y cierre la cerradura.

P: ¿Por qué es tan largo el tiempo de limpieza?

R: Las revoluciones más bajas hacen que los gatos tímidos se asusten menos; Prolongará todo el tiempo de limpieza si los gatos entran o se acercan con frecuencia por curiosidad.

P: ¿Por qué la máquina gira hacia atrás durante un rato antes de terminar con la rotación completa?

R: Para ahorrar arena y aumentar la capacidad del recipiente de recogida.

P: ¿Por qué la caca no se puede limpiar hacia la caja de la basura?

R: La puerta puede estar bloqueada por arena para gatos, por la bolsa de basura o por demasiada basura para permitir su paso ; Por favor, compruebe si la entrada de basura se puede abrir y cerrar por completo y sin problemas (se recomienda comprobar esto cada vez después de instalar una bolsa de basura nueva). La basura grande puede tratarse manualmente para hacerla más pequeña primero.

P: ¿Qué tipo de arena para gatos debo usar?

R: Se prefiere arena mixta y arena de tofu; La arena de bentonita y la arena mineral están bien, pero pueden afectar el tiempo de demora del mensaje "Lleno" debido a su densidad de peso y a su solidez.

P: ¿Por qué queda algo de arena en el contenedor después de usar la función "Reemplazar arena"?

R: Tal vez no haya suficiente espacio en la bolsa de basura. Por favor, reemplace la bolsa usando el botón "Reemplazar basura" nuevamente.

P: ¿Por qué sale arena por la boca de la caja de la basura al reemplazar la bolsa de basura?

R: Presione "Eliminar olor" durante 2 segundos; luego el recipiente para la arena girará 90° en el sentido contrario a las agujas del reloj para garantizar que la boca de la bolsa esté hacia arriba al reemplazarla.

P: ¿Por qué los datos relativos al peso son incorrectos?

R: Presione "Limpiar" durante 2 segundos; la arena se alisará y el peso se calibrará de inmediato. Compruebe también si la máquina está colocada sobre una superficie plana y firme. Los gatos que no ingresan por completo al contenedor o que permanecen en el contenedor por poco tiempo también pueden causar un pesaje inexacto. Si un gato entra en el contenedor mientras este está en funcionamiento, también se obtendrá un peso incorrecto.

P: ¿Por qué la máquina no deja de funcionar mientras entra el gato?

R: La máquina no se detendrá cuando se realiza la nivelación de arena y la calibración del peso. Sin embargo, la estructura de seguridad del producto junto con el ángulo de rotación de la acción ($\pm 45^\circ$), no representa ningún peligro para que el gato entre mientras funciona.</ fuente>



Si el dispositivo aún no funciona normalmente después de la resolución de problemas nombrada anteriormente, deje de usar el producto y comuníquese con PETLUX.

10. Garantía

La garantía de nuestros productos es de 2 años desde la fecha de compra. Cualquier cambio y/o modificación en el producto anula la garantía. Nosotros no aceptamos ninguna responsabilidad por daños </ font>provocados por un uso incorrecto del producto. Lea este manual antes de usarlo. Para ejercer sus derechos de garantía, por favor póngase en contacto con el servicio de atención al cliente de PETLUX, Países Bajos.

Información de contacto de PETLUX



+31 348 688 671



klantenservice@petlux.nl



www.petlux.nl

PETLUX es una marca de e-Columbus BV

Trasmolenlaan 12 ,
3447GZ, Woerden, Países Bajos

1. Points importants

- Veuillez installer et utiliser cet appareil strictement selon les instructions.
- Veuillez l'utiliser dans un environnement intérieur, ne le placez pas à la lumière directe du soleil et tenez-le à l'écart des sources d'incendie.
- Veuillez placer l'appareil sur un sol plat et dur et ne placez pas d'objets sur au-dessus de l'appareil.
- Ne le traînez pas et ne le posez pas vigoureusement pendant la mise en place pour éviter d'endommager l'appareil.
- Les chatons pesant moins de 1 kg et les chattes allaitantes ne doivent pas utiliser le mode de nettoyage automatique de l'appareil.
- Il est strictement interdit de tremper ou d'immerger la partie hôte de cet appareil.
- Veuillez débrancher le cordon d'alimentation lorsque vous vous déplacez, nettoyez l'appareil ou ne l'utilisez pas pendant une longue période.
- Veuillez utiliser l'adaptateur d'alimentation d'origine pour éviter tout dommage à l'appareil ou tout risque potentiel pour la sécurité.
- Si des enfants utilisent cet appareil, assurez-vous de l'utiliser sous la direction d'un adulte.
- Veuillez effectuer l'entretien sous la direction de professionnels pour éviter toutes sortes de dommages.
- Si vous rencontrez des problèmes d'utilisation du produit, veuillez contacter le service client.
- Veuillez lire attentivement ce manuel avant. Une fois installé et utilisé, cela signifie que vous avez lu attentivement et accepté les consignes de sécurité suivantes.
- Si le produit ne fonctionne pas correctement en raison d'autres conditions inconnues et que vous n'avez pas le temps de vous référer aux instructions, veuillez redémarrer l'appareil.

 Les images sont données à titre indicatif et sont toutes sujettes au produit réel !

 Veuillez lire attentivement le mode d'emploi avant d'utiliser cet appareil !

Certaines images de ce manuel sont des illustrations. Si elles ne correspondent pas à l'objet réel, veuillez vous référer à l'objet réel. Notre société se réserve le droit de modifier la technologie et l'apparence de ce produit.

2. Fonctions et caractéristiques

- Lorsque le chat entre dans l'appareil, il cesse de fonctionner immédiatement.
- Une fois que le chat a quitté l'appareil, le nettoyage s'effectue automatiquement.
- L'appareil peut être commandé via l'écran tactile LED et l'application
- La chambre de nettoyage peut être retirée pour le nettoyage.
- L'appareil est peu bruyant.
- L'appareil a un purificateur d'air Io installé pour un air pur.

3. Liste des articles

- Boîte à litière automatique : 1 pièce
- Adaptateur d'alimentation : 1 pièce
- Manuel d'utilisation : 1 pièce



Lors du déballage, vérifiez l'apparence de la boîte et de l'appareil. Vérifiez également tous les accessoires. Contactez PETLUX immédiatement s'il y a des dommages ou s'il manque quelque chose.

4. Données techniques

Nom du produit :	Bac à litière autonettoyant
Version :	PL-015W
Matériau :	Polystyrène
Adaptateur électrique :	Entrée 220 V (EU) / CC 12 V
Tension nominale	24 W
Poids recommandé :	2,2 – 17,6 lbs (MAX)
Litière pour chat :	Applicable : Bentonite, Granulés de tofu taille S, Granules de paille taille S Non applicable : Granulés de bois M, L ; Granulés de gel ; Granulés de tofu taille M, L

Capacité du bac :	9 Litres
Son :	<40db
Durée du cycle de nettoyage :	4 minute
Classe de sécurité :	Classe II
Dimensions :	46 x 52 x 50 cm > (L x P x H)
Poids net :	9 kg
Environnement de travail normal :	Température ambiante 59 ~ 86 °F, Humidité relative << 93 %, sans condensation
Sceaux :	GB4706.1-2005

5. Instructions et illustrations

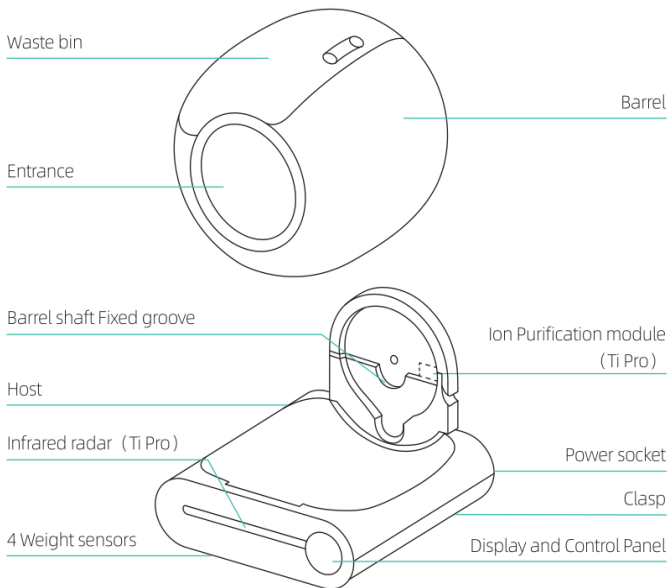

6. Préparation avant le démarrage

Étape 1 : Déballage

Retournez le carton pour découper le ruban adhésif par le bas, puis retournez le carton pour tirer le carton verticalement.

Étape 2 : Emplacement

Placez la machine sur un sol plat et assurez-vous que les quatre pieds du produit sont en contact avec le sol. Les articles d'une hauteur supérieure à 5 cm ne doivent pas être placés à moins de 30 cm devant le produit, afin de ne pas affecter le capteur d'identification du chat à l'extérieur du produit.

✓ Les quatre pieds du produit doivent être en contact avec un sol plat et ferme !

✗ Ne placez pas la machine sur un tapis doux.

✗ Ne placez pas les deux pieds avant de la machine sur le tapis ou la moquette de litière pour chat.

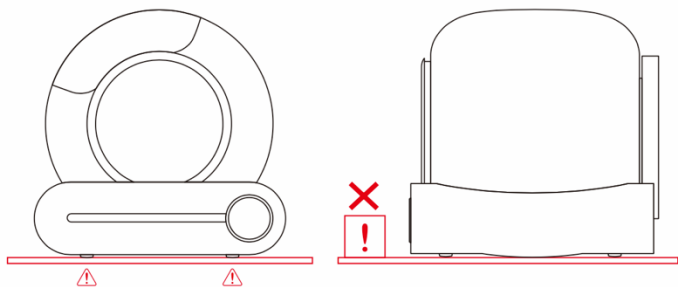

Étape 4 : Ajout du sable de litière

Assurez-vous que la hauteur de litière nivelée se situe entre la ligne MAX et la ligne MIN. (La quantité de sable peut être ajustée en fonction de la situation réelle.)

Avis :

Veuillez ne pas ajouter trop de litière pour chat pour éviter les éclaboussures hors du bac à litière pendant le nettoyage et la pollution de l'environnement.

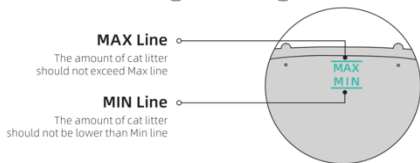
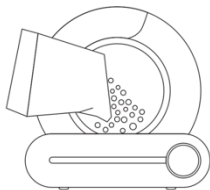

Étape 5 : Utilisation

Mettez la machine sous tension avec l'adaptateur et attendez qu'elle s'auto-vérifie pendant 3 à 8 minutes. Elle entrera automatiquement dans l'état de détection après l'auto-vérification, sans qu'il soit nécessaire de changer son programme.

Une fois que le chat sort de l'appareil, le produit nettoie automatiquement les excréments agglomérés du chat en 3 minutes environ, pendant 4 minutes.

Après le nettoyage, le produit démarrera automatiquement la fonction de nettoyage des odeurs qui durera 30 minutes.

Avis :

× Ne soulevez pas et ne traînez pas l'appareil après sa mise sous tension. (Cela interférera avec le calibrage du poids dans le programme de réinitialisation).

- Si vous placez le produit dans un espace étroit ou s'il existe une source d'interférence infrarouge devant le produit, l'auto-vérification du produit peut prendre environ 8 minutes. Veuillez patienter.
- Si le produit détecte que l'espace n'est pas adapté au fonctionnement de son capteur infrarouge, la fonction de détection infrarouge sera automatiquement désactivée une fois l'auto-vérification terminée. Mais le système de détection de poids à l'intérieur du produit se chargera de juger si le chat entre.
- Pendant le processus de nettoyage, toutes les clés sont suspendues. Si vous devez exécuter d'autres fonctions, veuillez patienter jusqu'à ce que le processus de nettoyage soit terminé.

7. Installation de l'application

Étape 1 : Application Smart Life

Téléchargez l'application Smart Life dans votre app store ou scannez le code QR



Étape 2 : Wi-Fi et Bluetooth

Vérifiez le réseau sur votre téléphone. Veuillez vous connecter à un réseau 2.4G WiFi et activer le Bluetooth et la localisation.

Étape 3 : Mise en réseau

Appuyez sur « Auto » pendant 2 secondes. Le voyant du WiFi commence à clignoter. La machine est maintenant visible pour la mise en réseau.



Étape 4 : Connexion















- ① Ouvrez l'application Smart Life sur votre téléphone
- ② Appuyez sur (+) pour ajouter appareil et numériser automatiquement
- ③ Sélectionnez l'appareil et appuyez sur « Suivant » après la numérisation
- ④ Ajoutez les informations du WiFi et appuyez sur "Suivant" pour vous connecter
- ⑤ Entrez dans l'application après une connexion réussie.

Avis et dépannage :

Si la configuration réseau échoue ou si un message d'expiration du délai s'affiche, vérifiez les possibilités suivantes :

- Vérifiez si le WiFi, le Bluetooth et la localisation sont tous activés. Si ce n'est pas le cas, déconnectez et reconnectez.
- Vérifiez si le réseau WiFi est dans la bande 2.4G . Le produit ne peut pas reconnaître le réseau 5G.
- Vérifiez si le voyant du WiFi sur le panneau tactile LED clignote pendant la configuration du réseau.
- Vérifiez si le WiFi dispose d'une connexion Internet fonctionnelle.
- Vérifiez si le mot de passe WiFi est correct.
- Vérifiez si le signal WiFi est suffisamment puissant.
- Vérifiez s'il n'y a pas plus de 10 appareils connectés à ce réseau, car un nombre trop élevé peut entraîner des conflits.

8. Mode d'emploi

	Category	Function	Operation	Status	Prompt tone	
wifi	Host key	Clean	Click 	Start cleaning immediately	One ring	
		Replace litter	Press  for 2"	Start replacing cat litter	Long ring for 1"	
		Auto cleaning	Click 	Start Auto cleaning	One ring	
		Remove odor	Click 	Start purifying the air	One ring	
		Join network	Press  for 2"	Reset WiFi to start join network	Long ring for 1"	
		Leveling	Press  for 2"	Leveling the cat litter	Long ring for 1"	
		Change garbage bag	Press  for 2"	Adjust the barrel angle to the bag changing position	Long ring for 1"	
		Lock/Unlock	Press   for 2"	Locked/Unlock	Long ring for 8"	
	Indicator	Ring lamp	Lighting	Power On		
		Fault lamp (left)	Lighting 	Barrel is not installed or it cannot run		
		WiFi lamp (middle)	Lighting		The device is connected	
			Flash		The device is trying to connect to the network	
			Unit		The device is not connected	
		Waste full lamp (right)	Lighting 	Remind users to replace garbage bag when the waste bin is almost full		

8.1 Mode automatique :

Cliquez sur « Auto » sur le panneau tactile LED ou sur l'application pour démarrer la détection et le nettoyage automatiques. Ce mode est automatiquement activé après la mise sous tension de l'appareil.

Avis :

- Veuillez cliquer sur « Auto » sur le panneau ou sur l'application pour fermer la détection automatique si vous avez des chatons de moins de 1 kg ou si la chatte est enceinte. Cliquez ensuite sur « Nettoyer » à la main en fonction de l'utilisation réelle de la machine.
- Si vous utilisez une litière qui s'agglutine rapidement, vous pouvez régler le « temps d'attente de nettoyage » dans l'application, par exemple 1 minute, pour nettoyer la litière le plus rapidement possible et réduire l'odeur. Si vous avez plusieurs chats dans la famille, vous pouvez régler « l'intervalle de nettoyage » dans l'application, par exemple 30 minutes, pour éviter un nettoyage répété et inefficace du produit.
- Si le chat entre dans le bac pendant plus de 10 secondes, l'appareil considère que le chat va faire ses besoins. La procédure de nettoyage automatique sera effectuée 3 minutes après que le chat soit parti. (L'intervalle par défaut entre les nettoyages est de 15 minutes pour éviter que le produit ne soit démarré trop fréquemment lors d'une utilisation par plusieurs chats. Si la machine ne marche pas après que votre deuxième chat a fait pipi, c'est peut-être parce que l'intervalle entre ces deux pipi est inférieur à 15 minutes.)
- Si le bouton de l'application ne peut pas être fermé/ouvert ou synchronisé avec le panneau temporairement, veuillez vérifier l'état du réseau ou reconfigurer le réseau, ou cliquez sur le bouton correspondant sur l'application et répétez une ou deux fois.

8.2 Mode nettoyage :

Cliquez sur « Nettoyer » sur le panneau tactile LED ou sur l'application pour commencer le nettoyage immédiatement.

- Pendant le processus de nettoyage, toutes les touches sont suspendues. Si vous devez exécuter d'autres fonctions, veuillez attendre que le processus de nettoyage soit terminé.
- Prolongez le temps d'attente pour le nettoyage dans l'application du téléphone lorsque le chat a la diarrhée. Cela permettra à la litière pour chat de prendre suffisamment de temps pour s'agglutiner et réduire la pollution des matières fécales molles vers le bac à boules.
- Si vous avez redémarré la machine, le temps d'attente de la procédure « Nettoyer » sera restauré à la valeur par défaut de 3 minutes, qui peut être réinitialisée dans l'application si nécessaire.
- Prolongez l'intervalle de temps entre deux nettoyages lorsque vous avez plusieurs chats pour éviter le nettoyage répété des produits.
- Si vous avez redémarré la machine, le temps d'intervalle entre deux nettoyages sera restauré à la valeur par défaut de 15 minutes, qui peut être réinitialisée dans l'application si nécessaire. (plage de réglage : 0 à 120 minutes)

8.3 Ajouter de la litière :

Méthode 1 :

Ajouter de la litière en mode marche. En mode « Auto », lorsque la litière pour chat ajoutée est supérieure à 1 kg, le voyant « Auto » clignotera. Après 30 minutes, la litière pour chat sera automatiquement lissée, et le poids sera automatiquement calibré. Si vous pensez que 30 minutes sont trop longues, veuillez appuyer longuement sur le bouton « Remove Odor » pendant 2 secondes ou plus. Le sable sera lissé immédiatement, et le poids sera calibré immédiatement.

(La machine ne fonctionnera pas si vous cliquez brièvement sur le bouton « Nettoyer ». Veuillez l'éteindre puis la rallumer.)

Méthode 2 :

Éteignez la machine, ajoutez de la litière, puis rallumez-la.

Avis :

- La machine ne s'arrête pas lorsqu'elle lisse le sable, même si le chat entre à ce moment-là. Mais ne vous inquiétez pas, la machine se balance seulement dans certains angles. Ce balancement ne blessera pas le chat. (Par ailleurs, la machine a une fonction de protection. Elle s'arrêtera immédiatement si un chat s'approche de l'entrée pendant le nettoyage.)

- Veuillez vous assurer que la hauteur du sable se situe entre la ligne MIN et la ligne MAX après l'ajout. Sinon, veuillez l'ajuster avec la méthode 2.
- Vous pouvez trouver l'option de correction de la surface du sable sur l'application pour ajuster la position du sable. (Au niveau 0, la surface du sable est inclinée vers la droite, et au niveau 6, la surface du sable est inclinée vers la gauche).

8.4 Remplacer la litière :

- ① Remplacez le sac poubelle par un sac vide pour éviter tout débordement dans le sac poubelle ; Assurez-vous que le sable restant à l'intérieur de la machine est proche de la ligne MIN (pour éviter le débordement lorsque le bac tourne) ;
- ② Appuyez sur « Remplacer la litière » pendant 2 secondes, puis attendez que la machine élimine le sable restant ; (environ 3 minutes)
- ③ Remplacez le sac poubelle par un sac vide après avoir nettoyé le sable ;

Avis :

✓ Cliquez à nouveau sur « Remplacer la litière » pour annuler l'opération si vous avez cliqué dessus par erreur ou si vous constatez que vous avez oublié de remplacer le sac poubelle en premier.

- Pour le sable minéral fin, lors du remplacement du sac (step 1) , pour éviter le débordement du sable minéral par l'embouchure du sac, vous pouvez d'abord appuyer sur « Clean » pendant 2 secondes ; puis la poubelle tournera de 90° dans le sens inverse des aiguilles d'une montre pour s'assurer que l'embouchure du sac est vers le haut lors du remplacement. Après le remplacement du sac, répétez les opérations 2 et 3.

8.5 Désodoriser :

Méthode 1 :

Cliquez sur « Désodoriser » sur le panneau ou cliquez sur « Inodore » sur l'application de votre téléphone.

Méthode 2 :

Définissez un travail régulier sur l'application de votre téléphone.

Avis :

- La machine éliminera automatiquement les mauvaises odeurs pendant 30 minutes après chaque nettoyage.
- Il s'arrêtera automatiquement une fois que le chat entre et continuera de fonctionner après que celui-ci soit sorti.

8.6 Remplacer le sac poubelle :

Lorsque l'indicateur « Plein » s'allume, vous devez remplacer le sac poubelle.

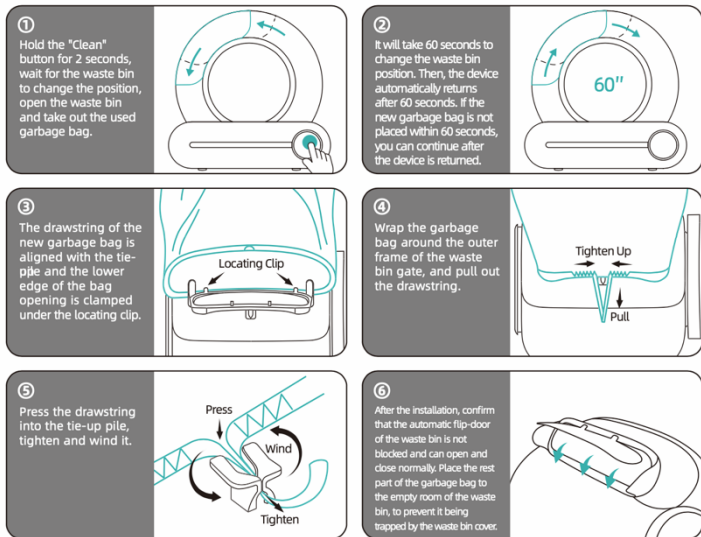

Avis :

- L'indication « Plein » n'est qu'une valeur de référence. Si vous utilisez différents types de litière pour chats, leur volume, leur densité et leur fluidité affecteront le jugement de l'indication « Plein ». Dans l'application, vous pouvez ajuster le délai de l'indication « Plein » en fonction de votre propre utilisation. La valeur par défaut est 0 (il y a encore un peu d'espace dans le sac pour les déchets), et la valeur maximale peut être ajustée à 15.
- Si vous avez redémarré la machine, le délai de l'indication « Plein » sera restauré à la valeur par défaut 0, qui peut être réinitialisée dans l'application si nécessaire.
- Normalement, la capacité de stockage d'un chat peut atteindre 15 jours et trois chats peuvent atteindre 5 jours. Les utilisateurs peuvent remplacer le sac poubelle tous les 5 jours selon le nombre de chats ou les conditions de température.

8.7 Laver le bac :

- ① Veuillez d'abord éteindre la machine !
- ② Ouvrez la boucle du compartiment du réservoir, soulevez le bac.
- ③ Sécher le bac avant de le remettre sur la base !

Avis :

Si le voyant du bac s'allume, veuillez redémarrer la machine ou cliquer sur « Nettoyer » pour l'éteindre.

8.8 Verrouiller le clavier :

Appuyez sur « Auto » + « Désodoriser » pendant plus de 2 secondes, ou cliquez sur « Sécurité enfants » sur l'application pour activer ou désactiver la fonction sécurité enfants.

8.9 Fermer ou ouvrir le capteur infrarouge :

Lorsque le bac à litière pour chat est placé dans une cage ou un espace étroit, veuillez maintenir enfoncé « Auto » + « Replace Litter » pendant plus de 2 secondes ou cliquer sur l'option de capteur infrarouge du bac dans l'application pour éteindre ou allumer le capteur infrarouge du bac. Cela empêche la machine de toujours juger de manière erronée.

8.10 Minutage :

8.10.1 Mode veille

Lorsque la litière pour chat est placée dans la chambre, vous pouvez programmer dans l'application la durée du mode « Ne pas déranger » pour empêcher l'activation nocturne de perturber le sommeil.

Avis :

- Pendant la période NPD, la lumière du panneau sera éteinte. Appuyez sur n'importe quel bouton pour quitter immédiatement le mode NPD.
- Si le produit est en cours de nettoyage lors du réglage du NPD, la machine passera en mode NPD une fois le nettoyage terminé.

8.10.2 Mode nettoyage régulier

Réglez la machine pour qu'elle nettoie régulièrement dans l'application « Clean Timing ».

8.10.3 Minuterie de désodorisation

Réglez la machine pour éliminer régulièrement les mauvaises odeurs dans l'application « Deodo Timing ».

Avis :

Si l'heure d'exécution de ces procédures planifiées chevauche l'heure du mode NPD, le produit effectuera d'abord la désodorisation et le nettoyage, puis retournera en mode NPD.

8.11 Méthode d'autocontrôle des défauts

8.11.1 Remettez le produit sous tension, cliquez sur « Désodoriser » plus de 5 fois en 2 minutes, puis le produit entrera en mode test.

8.11.2 En mode test :

- ① Cliquez sur chaque touche pour vérifier si elle fonctionne correctement. Si celle-ci fonctionne correctement, le matériel du circuit imprimé est intact.
- ② Appuyez sur le haut de la machine avec une force de plus de 1 kg pour voir si le voyant « Plein » clignote. Si c'est le cas, le capteur de gravité est intact.
- ③ Si le voyant bac continue de s'allumer, le moteur est intact.
- ④ Si le voyant WiFi continue de s'allumer, le matériel WiFi est intact.
- ⑤ Couvrez le capteur infrarouge à l'embouchure du réservoir, si le voyant « Auto » clignote, le capteur est intact.

8.11.3 Remettez la machine sous tension après vérification.

9. Foire aux questions

Q : Pourquoi les données de poids ne représentent-elles qu'environ la moitié du poids de mes chats ?

R : Veuillez vérifier si le chat entre dans la machine avec seulement deux pieds à l'intérieur par curiosité. Ou la machine est-elle placée sur un sol plat avec quatre pieds reliés au sol ?

Q : Pourquoi l'application indique-t-elle une défaillance du moteur/pourquoi l'indicateur de défaut est-il allumé sur le panneau de l'équipement/pourquoi l'équipement s'autocontrôle-t-il toujours ?

R : Si l'autocontrôle prend plus de 15 minutes, l'indicateur de défaut est allumé. Il se peut que le compartiment du réservoir ne soit pas correctement installé ou qu'un corps étranger soit coincé dans la rotation. Veuillez ouvrir la boucle du compartiment du réservoir, soulever le réservoir pour le vérifier, puis le remettre en place en suivant les conseils (sur la base) et fermer la boucle.

Q : Pourquoi le temps de nettoyage est-il si long ?

R : Des régimes plus bas rendent les chats timides moins effrayés. Cela prolongera toute la durée du nettoyage si les chats entrent ou s'approchent fréquemment par curiosité.

Q : Pourquoi la machine tourne-t-elle en arrière pendant un certain temps avant de terminer la rotation complète ?

R : Afin d'économiser du sable et augmenter la capacité du bac de collecte.

Q : Pourquoi le caca ne peut-il pas être nettoyé dans la poubelle ?

R : La porte peut être bloquée par de la litière pour chat ou un sac à ordures, ou des ordures trop grandes pour passer. Veuillez vérifier si l'entrée des ordures peut être complètement ouverte et fermée en douceur (il est recommandé de vérifier à chaque fois après l'installation d'un nouveau sac). Les gros déchets peuvent être manipulés manuellement pour les réduire d'abord.

Q : Quel type de sable pour litière pour chat dois-je utiliser ?

A : Il est préférable d'utiliser du sable mélangé et du sable de tofu. Le sable de bentonite et le sable minéral sont corrects mais peuvent affecter le délai de l'indication « Plein » en raison de leur densité de poids et de leur liquidité.

Q : Pourquoi reste-t-il du sable dans le bac après avoir utilisé la fonction « Remplacer la litière » ?

R : Peut-être qu'il n'y a pas assez d'espace dans le sac poubelle, veuillez remplacer le sac, puis appuyez à nouveau sur « Remplacer la litière ».

Q : Pourquoi le sable s'échappe-t-il de l'embouchure de la poubelle lors du remplacement du sac poubelle ?

R : Veuillez appuyer sur « Désodoriser » pendant 2 secondes, puis la corbeille tournera de 90° dans le sens antihoraire pour s'assurer que l'embouchure du sac est vers le haut lors du remplacement.

Q : Pourquoi les données de poids sont-elles incorrectes ?

A : Veuillez appuyer sur « Nettoyer » pendant 2 secondes, le sable sera lissé, et le poids sera calibré immédiatement. Veuillez également vérifier si la machine est placée sur un sol plat et ferme. Les chats qui n'entrent pas complètement dans le bac ou qui y restent trop peu de temps peuvent également entraîner une pesée inexacte. Si un chat entre dans le bac alors qu'il fonctionne, il obtiendra également un poids inexact.

Q : Pourquoi la machine n'a-t-elle pas cessé de fonctionner lorsque le chat est entré ?

R : La machine ne s'arrête pas lors du nivellement du sable et l'étalonnage du poids. Cependant, la structure sûre du produit, ainsi que l'angle de rotation de l'action ($\pm 45^\circ$) ne présentent aucun danger pour le chat lorsqu'il effectue une tâche.



Si l'appareil ne fonctionne toujours pas normalement après le dépannage ci-dessus, veuillez cesser d'utiliser le produit et contacter PETLUX.

10. Garantie

La garantie de nos produits est de 2 ans à compter de la date d'achat. Tout changement et/ou modification du produit annule la garantie. Nous n'acceptons aucune responsabilité pour les dommages causés par une utilisation incorrecte du produit. Lisez ce manuel avant de l'utiliser. Pour exercer vos droits de garantie, veuillez contacter le service clientèle de PETLUX Pays-Bas.

Coordonnées de PETLUX



+31 348 688 671



klantenservice@petlux.nl



www.petlux.nl

PETLUX est une marque d'e-Columbus BV
Trasmolenlaan 12 – 3447GZ – Woerden – Pays-Bas

1. Points importants

- Veuillez installer et utiliser cet appareil strictement selon les instructions.
- Veuillez l'utiliser dans un environnement intérieur, ne le placez pas à la lumière directe du soleil et tenez-le à l'écart des sources d'incendie.
- Veuillez placer l'appareil sur un sol plat et dur et ne placez pas d'objets sur au-dessus de l'appareil.
- Ne le traînez pas et ne le posez pas vigoureusement pendant la mise en place pour éviter d'endommager l'appareil.
- Les chatons pesant moins de 1 kg et les chattes allaitantes ne doivent pas utiliser le mode de nettoyage automatique de l'appareil.
- Il est strictement interdit de tremper ou d'immerger la partie hôte de cet appareil.
- Veuillez débrancher le cordon d'alimentation lorsque vous vous déplacez, nettoyez l'appareil ou ne l'utilisez pas pendant une longue période.
- Veuillez utiliser l'adaptateur d'alimentation d'origine pour éviter tout dommage à l'appareil ou tout risque potentiel pour la sécurité.
- Si des enfants utilisent cet appareil, assurez-vous de l'utiliser sous la direction d'un adulte.
- Veuillez effectuer l'entretien sous la direction de professionnels pour éviter toutes sortes de dommages.
- Si vous rencontrez des problèmes d'utilisation du produit, veuillez contacter le service client.
- Veuillez lire attentivement ce manuel avant. Une fois installé et utilisé, cela signifie que vous avez lu attentivement et accepté les consignes de sécurité suivantes.
- Si le produit ne fonctionne pas correctement en raison d'autres conditions inconnues et que vous n'avez pas le temps de vous référer aux instructions, veuillez redémarrer l'appareil.

 Les images sont données à titre indicatif et sont toutes sujettes au produit réel !

 Veuillez lire attentivement le mode d'emploi avant d'utiliser cet appareil !

Certaines images de ce manuel sont des illustrations. Si elles ne correspondent pas à l'objet réel, veuillez vous référer à l'objet réel. Notre société se réserve le droit de modifier la technologie et l'apparence de ce produit.

2. Fonctions et caractéristiques

- Lorsque le chat entre dans l'appareil, il cesse de fonctionner immédiatement.
- Une fois que le chat a quitté l'appareil, le nettoyage s'effectue automatiquement.
- L'appareil peut être commandé via l'écran tactile LED et l'application
- La chambre de nettoyage peut être retirée pour le nettoyage.
- L'appareil est peu bruyant.
- L'appareil a un purificateur d'air O2 installé pour un air pur.

3. Liste des articles

- Boîte à litière automatique : 1 pièce
- Adaptateur d'alimentation : 1 pièce
- Manuel d'utilisation : 1 pièce



Lors du déballage, vérifiez l'apparence de la boîte et de l'appareil. Vérifiez également tous les accessoires. Contactez PETLUX immédiatement s'il y a des dommages ou s'il manque quelque chose.

4. Données techniques

Nom du produit :	Bac à litière autonettoyant
Version :	PL-015W
Matériau :	Polystyrène
Adaptateur électrique :	Entrée 220 V (EU) / CC 12 V
Tension nominale	24 W
Poids recommandé :	2.2 – 17.6 lbs (MAX)
Litière pour chat :	Applicable : Bentonite, Granulés de tofu taille S, Granules de paille taille S Non applicable : Granulés de bois M, L ; Granulés de gel ; Granulés de tofu taille M, L

Capacité du bac :	9 Litres
Son :	<40db
Durée du cycle de nettoyage :	4 minute
Classe de sécurité :	Classe II
Dimensions :	46 x 52 x 50 cm > (L x P x H)
Poids net :	9 kg
Environnement de travail normal :	Température ambiante 59 ~ 86 °F, Humidité relative << 93 %, sans condensation
Sceaux :	GB4706.1-2005

5. Instructions et illustrations

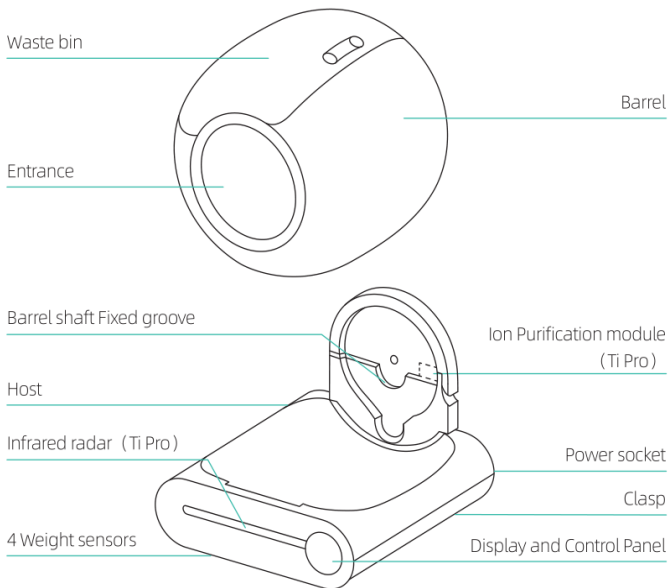

6. Préparation avant le démarrage

Étape 1 : Déballage

Retournez le carton pour découper le ruban adhésif par le bas, puis retournez le carton pour tirer le carton verticalement.

Étape 2 : Emplacement

Placez la machine sur un sol plat et assurez-vous que les quatre pieds du produit sont en contact avec le sol. Les articles d'une hauteur supérieure à 5 cm ne doivent pas être placés à moins de 30 cm devant le produit, afin de ne pas affecter le capteur d'identification du chat à l'extérieur du produit.

✓ Les quatre pieds du produit doivent être en contact avec un sol plat et ferme !

✗ Ne placez pas la machine sur un tapis doux.

✗ Ne placez pas les deux pieds avant de la machine sur le tapis ou la moquette de litière pour chat.

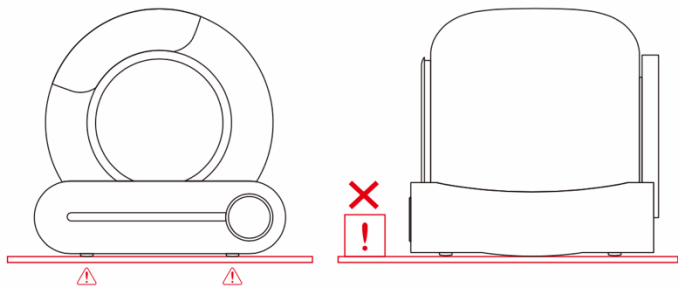

Étape 3 : Ajout du sable de litière

Assurez-vous que la hauteur de litière nivelée se situe entre la ligne MAX et la ligne MIN. (La quantité de sable peut être ajustée en fonction de la situation réelle.)

Avis :

Veuillez ne pas ajouter trop de litière pour chat pour éviter les éclaboussures hors du bac à litière pendant le nettoyage et la pollution de l'environnement.

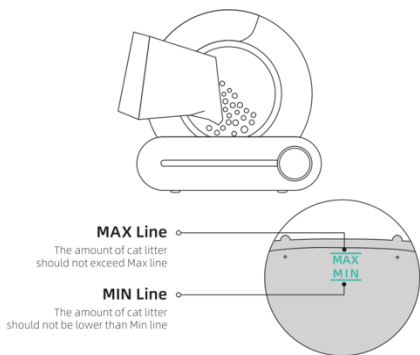

Étape 4 : Utilisation

Mettez la machine sous tension avec l'adaptateur et attendez qu'elle s'auto-vérifie pendant 3 à 8 minutes. Elle entrera automatiquement dans l'état de détection après l'auto-vérification, sans qu'il soit nécessaire de changer son programme.

Une fois que le chat sort de l'appareil, le produit nettoie automatiquement les excréments agglomérés du chat en 3 minutes environ, pendant 4 minutes.

Après le nettoyage, le produit démarrera automatiquement la fonction de nettoyage des odeurs qui durera 30 minutes.

Avis :

✗ Ne soulevez pas et ne traînez pas l'appareil après sa mise sous tension. (Cela interférera avec le calibrage du poids dans le programme de réinitialisation).

- Si vous placez le produit dans un espace étroit ou s'il existe une source d'interférence infrarouge devant le produit, l'auto-vérification du produit peut prendre environ 8 minutes. Veuillez patienter.
- Si le produit détecte que l'espace n'est pas adapté au fonctionnement de son capteur infrarouge, la fonction de détection infrarouge sera automatiquement désactivée une fois l'auto-vérification terminée. Mais le système de détection de poids à l'intérieur du produit se chargera de juger si le chat entre.
- Pendant le processus de nettoyage, toutes les clés sont suspendues. Si vous devez exécuter d'autres fonctions, veuillez patienter jusqu'à ce que le processus de nettoyage soit terminé.

7. Installation de l'application

Étape 1 : Application Smart Life

Téléchargez l'application Smart Life dans votre app store ou scannez le code QR



Étape 2 : Wi-Fi et Bluetooth

Vérifiez le réseau sur votre téléphone. Veuillez vous connecter à un réseau 2.4G WiFi et activer le Bluetooth et la localisation.

Étape 3 : Mise en réseau

Appuyez sur « Auto » pendant 2 secondes. Le voyant du WiFi commence à clignoter. La machine est maintenant visible pour la mise en réseau.



Étape 4 : Connexion















- ① Ouvrez l'application Smart Life sur votre téléphone
- ② Appuyez sur (+) pour ajouter appareil et numériser automatiquement
- ③ Sélectionnez l'appareil et appuyez sur « Suivant » après la numérisation
- ④ Ajoutez les informations du WiFi et appuyez sur "Suivant" pour vous connecter
- ⑤ Entrez dans l'application après une connexion réussie.

Avis et dépannage :

Si la configuration réseau échoue ou si un message d'expiration du délai s'affiche, vérifiez les possibilités suivantes :

- Vérifiez si le WiFi, le Bluetooth et la localisation sont tous activés. Si ce n'est pas le cas, déconnectez et reconnectez.
- Vérifiez si le réseau WiFi est dans la bande 2.4G . Le produit ne peut pas reconnaître le réseau 5G.
- Vérifiez si le voyant du WiFi sur le panneau tactile LED clignote pendant la configuration du réseau.
- Vérifiez si le WiFi dispose d'une connexion Internet fonctionnelle.
- Vérifiez si le mot de passe WiFi est correct.
- Vérifiez si le signal WiFi est suffisamment puissant.
- Vérifiez s'il n'y a pas plus de 10 appareils connectés à ce réseau, car un nombre trop élevé peut entraîner des conflits.

8. Mode d'emploi

	Category	Function	Operation	Status	Prompt tone
wifi	Host key	Clean	Click 	Start cleaning immediately	One ring
		Replace litter	Press  for 2"	Start replacing cat litter	Long ring for 1"
		Auto cleaning	Click 	Start Auto cleaning	One ring
		Remove odor	Click 	Start purifying the air	One ring
		Join network	Press  for 2"	Reset WiFi to start join network	Long ring for 1"
		Leveling	Press  for 2"	Leveling the cat litter	Long ring for 1"
		Change garbage bag	Press  for 2"	Adjust the barrel angle to the bag changing position	Long ring for 1"
		Lock/Unlock	Press   for 2"	Locked/Unlock	Long ring for 3"
	Indicator	Ring lamp	Lighting	Power On	
		Fault lamp (left)	Lighting 	Barrel is not installed or it cannot run	
			Lighting 	The device is connected	
		WiFi lamp (middle)	Flash 	The device is trying to connect to the network	
			Unlit 	The device is not connected	
		Waste full lamp (right)	Lighting 	Remind users to replace garbage bag when the waste bin is almost full.	

8.1 Mode automatique :

Cliquez sur « Auto » sur le panneau tactile LED ou sur l'application pour démarrer la détection et le nettoyage automatiques. Ce mode est automatiquement activé après la mise sous tension de l'appareil.

Avis :

- Veuillez cliquer sur « Auto » sur le panneau ou sur l'application pour fermer la détection automatique si vous avez des chatons de moins de 1 kg ou si la chatte est enceinte. Cliquez ensuite sur « Nettoyer » à la main en fonction de l'utilisation réelle de la machine.
- Si vous utilisez une litière qui s'agglutine rapidement, vous pouvez régler le « temps d'attente de nettoyage » dans l'application, par exemple 1 minute, pour nettoyer la litière le plus rapidement possible et réduire l'odeur. Si vous avez plusieurs chats dans la famille, vous pouvez régler « l'intervalle de nettoyage » dans l'application, par exemple 30 minutes, pour éviter un nettoyage répété et inefficace du produit.
- Si le chat entre dans le bac pendant plus de 10 secondes, l'appareil considère que le chat va faire ses besoins. La procédure de nettoyage automatique sera effectuée 3 minutes après que le chat soit parti. (L'intervalle par défaut entre les nettoyages est de 15 minutes pour éviter que le produit ne soit démarré trop fréquemment lors d'une utilisation par plusieurs chats. Si la machine ne marche pas après que votre deuxième chat a fait pipi, c'est peut-être parce que l'intervalle entre ces deux pipi est inférieur à 15 minutes.)
- Si le bouton de l'application ne peut pas être fermé/ouvert ou synchronisé avec le panneau temporairement, veuillez vérifier l'état du réseau ou reconfigurer le réseau, ou cliquez sur le bouton correspondant sur l'application et répétez une ou deux fois.

8.2 Mode nettoyage :

Cliquez sur « Nettoyer » sur le panneau tactile LED ou sur l'application pour commencer le nettoyage immédiatement.

- Pendant le processus de nettoyage, toutes les touches sont suspendues. Si vous devez exécuter d'autres fonctions, veuillez attendre que le processus de nettoyage soit terminé.
- Prolongez le temps d'attente pour le nettoyage dans l'application du téléphone lorsque le chat a la diarrhée. Cela permettra à la litière pour chat de prendre suffisamment de temps pour s'agglutiner et réduire la pollution des matières fécales molles vers le bac à boules.
- Si vous avez redémarré la machine, le temps d'attente de la procédure « Nettoyer » sera restauré à la valeur par défaut de 3 minutes, qui peut être réinitialisée dans l'application si nécessaire.
- Prolongez l'intervalle de temps entre deux nettoyages lorsque vous avez plusieurs chats pour éviter le nettoyage répété des produits.
- Si vous avez redémarré la machine, le temps d'intervalle entre deux nettoyages sera restauré à la valeur par défaut de 15 minutes, qui peut être réinitialisée dans l'application si nécessaire. (plage de réglage : 0 à 120 minutes)

8.3 Ajouter de la litière :

Méthode 1 :

Ajouter de la litière en mode marche. En mode « Auto », lorsque la litière pour chat ajoutée est supérieure à 1 kg, le voyant « Auto » clignotera. Après 30 minutes, la litière pour chat sera automatiquement lissée, et le poids sera automatiquement calibré. Si vous pensez que 30 minutes sont trop longues, veuillez appuyer longuement sur le bouton « Remove Odor » pendant 2 secondes ou plus. Le sable sera lissé immédiatement, et le poids sera calibré immédiatement.

(La machine ne fonctionnera pas si vous cliquez brièvement sur le bouton « Nettoyer ». Veuillez l'éteindre puis la rallumer.)

Méthode 2 :

Éteignez la machine, ajoutez de la litière, puis rallumez-la.

Avis :

- La machine ne s'arrête pas lorsqu'elle lisse le sable, même si le chat entre à ce moment-là. Mais ne vous inquiétez pas, la machine se balance seulement dans certains angles. Ce balancement ne blessera pas le chat. (Par ailleurs, la machine a une fonction de protection. Elle s'arrêtera immédiatement si un chat s'approche de l'entrée pendant le nettoyage.)
- Veuillez vous assurer que la hauteur du sable se situe entre la ligne MIN et la ligne MAX après l'ajout. Sinon, veuillez l'ajuster avec la méthode 2.

- Vous pouvez trouver l'option de correction de la surface du sable sur l'application pour ajuster la position du sable. (Au niveau 0, la surface du sable est inclinée vers la droite, et au niveau 6, la surface du sable est inclinée vers la gauche).

8.4 Remplacer la litière :

- ① Remplacez le sac poubelle par un sac vide pour éviter tout débordement dans le sac poubelle ; Assurez-vous que le sable restant à l'intérieur de la machine est proche de la ligne MIN (pour éviter le débordement lorsque le bac tourne) ;
- ② Appuyez sur « Remplacer la litière » pendant 2 secondes, puis attendez que la machine élimine le sable restant ; (environ 3 minutes)
- ③ Remplacez le sac poubelle par un sac vide après avoir nettoyé le sable ;

Avis :

✓ Cliquez à nouveau sur « Remplacer la litière » pour annuler l'opération si vous avez cliqué dessus par erreur ou si vous constatez que vous avez oublié de remplacer le sac poubelle en premier.

- Pour le sable minéral fin, lors du remplacement du sac (step 1) , pour éviter le débordement du sable minéral par l'embouchure du sac, vous pouvez d'abord appuyer sur « Clean » pendant 2 secondes ; puis la poubelle tournera de 90° dans le sens inverse des aiguilles d'une montre pour s'assurer que l'embouchure du sac est vers le haut lors du remplacement. Après le remplacement du sac, répétez les opérations 2 et 3.

8.5 Désodoriser :

Méthode 1 :

Cliquez sur « Désodoriser » sur le panneau ou cliquez sur « Inodore » sur l'application de votre téléphone.

Méthode 2 :

Définissez un travail régulier sur l'application de votre téléphone.

Avis :

- La machine éliminera automatiquement les mauvaises odeurs pendant 30 minutes après chaque nettoyage.
- Il s'arrêtera automatiquement une fois que le chat entre et continuera de fonctionner après que celui-ci soit sorti.

8.6 Remplacer le sac poubelle :

Lorsque l'indicateur « Plein » s'allume, vous devez remplacer le sac poubelle.

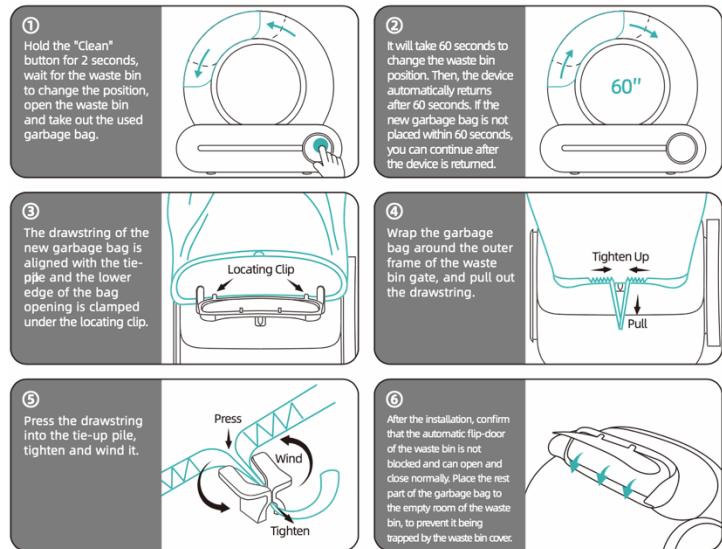

Avis :

- L'indication « Plein » n'est qu'une valeur de référence. Si vous utilisez différents types de litière pour chats, leur volume, leur densité et leur fluidité affecteront le jugement de l'indication « Plein ». Dans l'application, vous pouvez ajuster le délai de l'indication « Plein » en fonction de votre propre utilisation. La valeur par défaut est 0 (il y a encore un peu d'espace dans le sac pour les déchets), et la valeur maximale peut être ajustée à 15.
- Si vous avez redémarré la machine, le délai de l'indication « Plein » sera restauré à la valeur par défaut 0, qui peut être réinitialisée dans l'application si nécessaire.
- Normalement, la capacité de stockage d'un chat peut atteindre 15 jours et trois chats peuvent atteindre 5 jours. Les utilisateurs peuvent remplacer le sac poubelle tous les 5 jours selon le nombre de chats ou les conditions de température.

8.7 Laver le bac :

- ① Veuillez d'abord éteindre la machine !
- ② Ouvrez la boucle du compartiment du réservoir, soulevez le bac.
- ③ Sécher le bac avant de le remettre sur la base !

Avis :

Si le voyant du bac s'allume, veuillez redémarrer la machine ou cliquer sur « Nettoyer » pour l'éteindre.

8.8 Verrouiller le clavier :

Appuyez sur « Auto » + « Désodoriser » pendant plus de 2 secondes, ou cliquez sur « Sécurité enfants » sur l'application pour activer ou désactiver la fonction sécurité enfants.

8.9 Fermer ou ouvrir le capteur infrarouge :

Lorsque le bac à litière pour chat est placé dans une cage ou un espace étroit, veuillez maintenir enfoncé « Auto » + « Replace Litter » pendant plus de 2 secondes ou cliquer sur l'option de capteur infrarouge du bac dans l'application pour éteindre ou allumer le capteur infrarouge du bac. Cela empêche la machine de toujours juger de manière erronée.

8.10 Minutage :

8.10.1 Mode veille

Lorsque la litière pour chat est placée dans la chambre, vous pouvez programmer dans l'application la durée du mode « Ne pas déranger » pour empêcher l'activation nocturne de perturber le sommeil.

Avis :

- Pendant la période NPD, la lumière du panneau sera éteinte. Appuyez sur n'importe quel bouton pour quitter immédiatement le mode NPD.
- Si le produit est en cours de nettoyage lors du réglage du NPD, la machine passera en mode NPD une fois le nettoyage terminé.

8.10.2 Mode nettoyage régulier

Réglez la machine pour qu'elle nettoie régulièrement dans l'application « Clean Timing ».

8.10.3 Minuterie de désodorisation

Réglez la machine pour éliminer régulièrement les mauvaises odeurs dans l'application « Deodo Timing ».

Avis :

Si l'heure d'exécution de ces procédures planifiées chevauche l'heure du mode NPD, le produit effectuera d'abord la désodorisation et le nettoyage, puis retournera en mode NPD.

8.11 Méthode d'autocontrôle des défauts

8.11.1 Remettez le produit sous tension, cliquez sur « Désodoriser » plus de 5 fois en 2 minutes, puis le produit entrera en mode test.

8.11.2 En mode test :

- ① Cliquez sur chaque touche pour vérifier si elle fonctionne correctement. Si celle-ci fonctionne correctement, le matériel du circuit imprimé est intact.
- ② Appuyez sur le haut de la machine avec une force de plus de 1 kg pour voir si le voyant « Plein » clignote. Si c'est le cas, le capteur de gravité est intact.
- ③ Si le voyant bac continue de s'allumer, le moteur est intact.
- ④ Si le voyant WiFi continue de s'allumer, le matériel WiFi est intact.
- ⑤ Couvrez le capteur infrarouge à l'embouchure du réservoir, si le voyant « Auto » clignote, le capteur est intact.

8.11.3 Remettez la machine sous tension après vérification.

9. Foire aux questions

Q : Pourquoi les données de poids ne représentent-elles qu'environ la moitié du poids de mes chats ?

R : Veuillez vérifier si le chat entre dans la machine avec seulement deux pieds à l'intérieur par curiosité. Ou la machine est-elle placée sur un sol plat avec quatre pieds reliés au sol ?

Q : Pourquoi l'application indique-t-elle une défaillance du moteur/pourquoi l'indicateur de défaut est-il allumé sur le panneau de l'équipement/pourquoi l'équipement s'autocontrôle-t-il toujours ?

R : Si l'autocontrôle prend plus de 15 minutes, l'indicateur de défaut est allumé. Il se peut que le compartiment du réservoir ne soit pas correctement installé ou qu'un corps étranger soit coincé dans la rotation. Veuillez ouvrir la boucle du compartiment du réservoir, soulever le réservoir pour le vérifier, puis le remettre en place en suivant les conseils (sur la base) et fermer la boucle.

Q : Pourquoi le temps de nettoyage est-il si long ?

R : Des régimes plus bas rendent les chats timides moins effrayés. Cela prolongera toute la durée du nettoyage si les chats entrent ou s'approchent fréquemment par curiosité.

Q : Pourquoi la machine tourne-t-elle en arrière pendant un certain temps avant de terminer la rotation complète ?

R : Afin d'économiser du sable et augmenter la capacité du bac de collecte.

Q : Pourquoi la caca ne peut-il pas être nettoyé dans la poubelle ?

R : La porte peut être bloquée par de la litière pour chat ou un sac à ordures, ou des ordures trop grandes pour passer. Veuillez vérifier si l'entrée des ordures peut être complètement ouverte et fermée en douceur (il est recommandé de vérifier à chaque fois après l'installation d'un nouveau sac). Les gros déchets peuvent être manipulés manuellement pour les réduire d'abord.

Q : Quel type de sable pour litière pour chat dois-je utiliser ?

A : Il est préférable d'utiliser du sable mélangé et du sable de tofu. Le sable de bentonite et le sable minéral sont corrects mais peuvent affecter le délai de l'indication « Plein » en raison de leur densité de poids et de leur liquidité.

Q : Pourquoi reste-t-il du sable dans le bac après avoir utilisé la fonction « Remplacer la litière » ?

R : Peut-être qu'il n'y a pas assez d'espace dans le sac poubelle, veuillez remplacer le sac, puis appuyez à nouveau sur « Remplacer la litière ».

Q : Pourquoi le sable s'échappe-t-il de l'embouchure de la poubelle lors du remplacement du sac poubelle ?

R : Veuillez appuyer sur « Désodoriser » pendant 2 secondes, puis la corbeille tournera de 90° dans le sens antihoraire pour s'assurer que l'embouchure du sac est vers le haut lors du remplacement.

Q : Pourquoi les données de poids sont-elles incorrectes ?

A : Veuillez appuyer sur « Nettoyer » pendant 2 secondes, le sable sera lissé, et le poids sera calibré immédiatement. Veuillez également vérifier si la machine est placée sur un sol plat et ferme. Les chats qui n'entrent pas complètement dans le bac ou qui y restent trop peu de temps peuvent également entraîner une pesée inexacte. Si un chat entre dans le bac alors qu'il fonctionne, il obtiendra également un poids inexact.

Q : Pourquoi la machine n'a-t-elle pas cessé de fonctionner lorsque le chat est entré ?

R : La machine ne s'arrête pas lors du nivellement du sable et l'étalonnage du poids. Cependant, la structure sûre du produit, ainsi que l'angle de rotation de l'action ($\pm 45^\circ$) ne présentent aucun danger pour le chat lorsqu'il effectue une tâche.



Si l'appareil ne fonctionne toujours pas normalement après le dépannage ci-dessus, veuillez cesser d'utiliser le produit et contacter PETLUX.

10. Garantie

La garantie de nos produits est de 2 ans à compter de la date d'achat. Tout changement et/ou modification du produit annule la garantie. Nous n'acceptons aucune responsabilité pour les dommages causés par une utilisation incorrecte du produit. Lisez ce manuel avant de l'utiliser. Pour exercer vos droits de garantie, veuillez contacter le service clientèle de PETLUX Pays-Bas.

Coordonnées de PETLUX



+31 348 688 671



klantenservice@petlux.nl



www.petlux.nl

PETLUX est une marque d'e-Columbus BV
Trasmolenlaan 12 – 3447GZ – Woerden – Pays-Bas