

150W 5 in 1 LED -controller (WiFi + 2.4G) Handleiding

Inhoud

<u>Producteigenschappen</u>	2
<u>Stel de uitvoermodus in</u>	3
<u>Duwen dimmen</u>	4
<u>Compatibel met externe</u>	4
<u>2.4G RF Remote Control Instruction</u>	5-7
<u>Koppelen / ontkoppeling instructies</u>	5
<u>Auto verzending en synchronisatie</u>	6
<u>Dynamische modus tabel selectie</u>	6-7
<u>De modus "niet storen" wordt geactiveerd en uitgeschakeld</u>	8
<u>Instructie voor smartphone -app</u>	8-9
<u>Alexa spraakbesturing instructie</u>	10
<u>Google Home spraakbesturing instructie</u>	11
<u>DMX512 LED -zenderbesturingsinstructie</u>	12
<u>Maak verbinding met LED -stripdiagram</u>	13
<u>Aandacht</u>	14

Producteigenschappen

Dit product maakt gebruik van WiFi + Bluetooth + 2.4G draadloze transmissie technologie, laag stroomverbruik, sterk anti-interferentievermogen. WiFi + Bluetooth-verbindingsnetwerk kan het verbidingsnetwerk aanzienlijk verbeteren beleven. Wanneer de router is losgekoppeld, kan Bluetooth ook rechtstreeks apparatuur van dichtbij aansluiten en bedienen.

Na een succesvolle netwerkconfiguratie met behulp van de **[Tuya Smart]** app om bereik draadloos dimmen, afstandsbediening, groepsbesturing, scènebesturing, timingcontrole, muziekbeweging, bioritme, slaapplan, waakplan, één toets uitvoering, automatisering, enz. functies. En het ondersteunt 2.4G afstandsbediening.



16 Miljoenen
kleuren om uit te kiezen



Kleurtemperatuur
verstelbaar



Gedimde helderheid /
verzadiging



2.4G RF draadloze
transmissie technologie



WiFi draadloze bediening
ondersteunt lange afstand bediening



Automatisch verzenden en synchroniseren
(alleen voor dimmen met afstandsbediening)



Apparaat delend



Tap-to-Run &
automatisering



Timinginstelling / aftellen
zet aan / uit LED-licht



DMX512 Controleerbaar
(Alleen voor RGB+CCT-uitgangsmodus
DMX512 LED-zender is nodig)



Afstandsbediening
Controle afstand 30m



Bediening via
smartphone-app



Ondersteuning
spraakbesturing van derden



Groepsbesturing



Bioritme



Ondersteuning
muziekritme



Slaap / wakker word
beplan



Ondersteuningsscène
maatwerk



Niet storen-modus



Water- en stofdichte
klasse IP67

Uitvoermodus instellen

Stel de juiste uitvoermodus in op basis van de functie van lichten

Methode 1: Afstandsbediening stelt de uitvoermodus in (Opmerking: als er binnen 10 seconden geen bewerking plaatsvindt, wordt deze automatisch afgesloten).

(1) Druk lang op de knop "ON" of groep "I" gedurende 10 seconden totdat het lampje langzaam knippert.

(2) Druk op de groepsknop "I" om de overeenkomstige uitvoermodus te schakelen.

 Het instellen van de uitvoermodus ondersteunt alleen 4 of meer dan 4 zones op afstand

Groepsknop	Zone 1	Zone 2	Zone 3	Zone 4	Zone 5 / ON
Uitvoermodus	Enkele kleur	Dubbel wit	RGB	RGBW	RGB+CCT

Methode 2: Uitvoermodus instellen via

Tuya APP U moet het netwerk koppelen voordat u instelt, kijk op pagina (9) voor meer informatie.

(1) Klik op de " Algemene functies " van het corresponderende apparaat

(2) Klik op " Uitvoermodus "

(3) Selecteer de overeenkomstige uitvoermodus

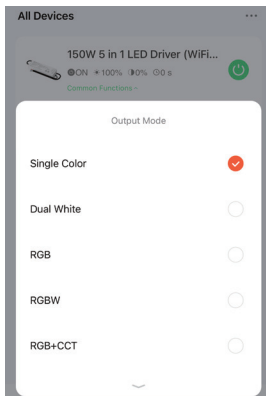
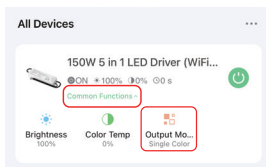

Duwen dimmen

Korte druk op de "push" -schakelaar:

Schakel het licht in/uit

Lang druk op de "push" -schakelaar:

- Stepless dimmen helderheid.
- Druk lang op en laat uw vinger los, herhaal dan lang drukken om de helderheid te vergroten of te verminderen.

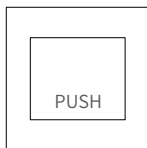

Compatibel met deze 2,4G RF -afstandsbedieningen (Afzonderlijk gekocht)



FUT100



FUT089S



FUT089
FUT089-B

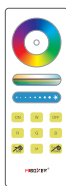

FUT088



FUT092
FUT092-B



FUT096
FUT096-B



FUT007

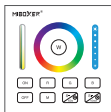

B0 / B0-B

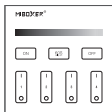

B1 / B1-B / T1

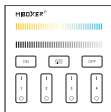

B2 / T2

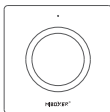

K1 / K1-B



B3 / B3-B / T3



B8



B4 / B4-B / T4



S1-B / S1-W
S1-G



S2-B / S2-W
S2-G

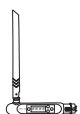

FUTD01

2.4G RF Remote Control Instruction

1). Instructies voor het koppelen van code

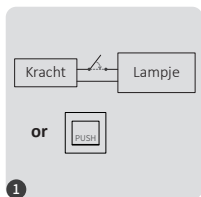

Schakel 10 seconden uit en weer in of schakel het licht in via de PUSH-schakelaar



Druk kort op " I " 3 keer knop binnen 3 seconden wanneer licht aan.

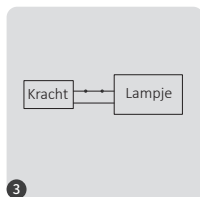

Lampjes knipperen 3 keer langzaam betekent koppelen met succes wordt gedaan.



Koppelen is mislukt als het lampje niet langzaam knippert. Volg de bovenstaande stappen opnieuw. (Opmerking: Lampje die is gekoppeld kan niet opnieuw koppelen)

2). Instructies voor het ont koppelen van code

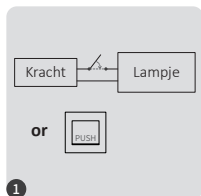

Schakel 10 seconden uit en weer in of schakel het licht in via de PUSH-schakelaar



Druk kort op " I " knop 5 keer binnen 3 seconden wanneer licht aan.

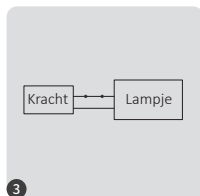

Lampjes knipperen 10 keer snel betekent ont koppelen is gedaan met succes.



Ontkoppelen is mislukt als het lampje niet snel knippert. Volg de bovenstaande stappen opnieuw. (Opmerking: de lampje is niet gekoppeld en hoeft niet te worden ont koppeld)

3). Auto verzending en synchronisatie (alleen voor afstandsbediening)

Signaal op afstand automatisch verzenden

Eén lamp kan de signalen van de afstandsbediening binnen 30 meter naar een andere lamp verzenden, zolang er binnen 30 meter licht is, kan de afstand van de afstandsbediening onbeperkt zijn.

Dynamische modi Auto -synchronisatie

Multi-lampen kunnen worden gesynchroniseerd als ze zich in dezelfde dynamische modus bevinden en zijn gekoppeld aan dezelfde afstandsbediening (afstand tussen elk licht is binnen 30 m)

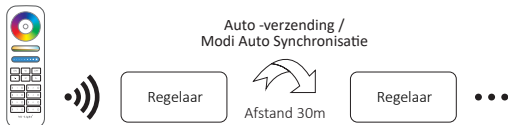

4). Tabelselectie dynamische modus (alleen voor afstandsbediening)

Selecteer dynamische modus tabel 1: Terwijl het licht in de statische modus staat, drukt u 5 keer snel op de knop "S+" totdat het blauwe lampje 3 keer langzaam knippert.

Selecteer dynamische modus tabel 2: Terwijl het licht in de statische modus staat, drukt u 5 keer snel op de knop "S-" totdat het gele lampje 3 keer langzaam knippert.

Dynamische modustabel 1 (standaard)

Nummer	Dynamische modus	Helderheid / Verzadiging / Snelheid
1	Mardi Gras	Instelbaar
2	Automatische kleurverandering	
3	Sam	
4	Edelsteen	
5	Schemering	
6	Amerikaans	
7	Dikke dinsdag	
8	Partij	
9	Langzame kleurspatten	

Dynamische modustabel 2 (moet handmatig worden geschakeld)

Nummer	Dynamische modus	Helderheid / Verdadiging / Snelheid
1	Kleuren geleidelijk veranderen	Instelbaar
2	Wit licht Geleidelijke verandering	
3	RGB geleidelijke verandering	
4	Zeven kleuren springen om te veranderen	
5	Spring om willekeurig te veranderen	
6	Geleidelijke verandering van rood licht +3 keer knipperen	
7	Groen licht geleidelijke verandering + Flash 3 keer	
8	Blauw licht geleidelijke verandering +3 keer knipperen	
9	Geleidelijke verandering van wit licht + 3 keer knipperen	

5). "Niet storen" -modus wordt geactiveerd en uitgeschakeld (standaard geactiveerd)

Schakel "Niet storen" in(breed gebruik in het gebied waar vaak stroomuitval is om energie te besparen)

2.4G RF Remote traandrijden en de instructuur optrokken

Schakel de modus "Niet storen" in:

Druk binnen drie seconden drie keer op de knop "OFF" en druk drie keer op de knop "ON", Met succes geactiveerd zodra het led-lampje vier keer snel knippert.

Let op: modus Niet storen is geactiveerd

1. Wanneer het licht UIT staat (bijvoorbeeld: gebruik APP of afstandsbediening om het licht uit te schakelen)
Het licht is UIT-status zodra u de stroom uitschakelt en weer inschakelt
(De gebruiker moet de stroom twee keer uitschakelen en inschakelen om het licht te activeren of de APP / afstandsbediening gebruiken om het licht te activeren)
2. Wanneer het lampje AAN staat
Het lampje is AAN als u het eenmaal uitschakelt en eenmaal inschakelt.

Schakel "Niet storen" uit

Druk drie keer binnen drie seconden op de "ON"-knop en druk drie keer op de "OFF"-knop, met succes gesloten zodra het led-lampje vier keer langzaam knippert.

Let op: het licht zal altijd de status "AAN" hebben als u de stroom in- en uitschakelt nadat de gebruiker de modus "Niet storen" heeft gesloten.

App schakel de instructie van de modus "niet storen" in ([controleer details in pagina 9](#))

Instructie voor smartphone -app

Netwerkconfiguratie (ondersteunt geen 5G -router)

1. Download en installeer de [Tuya Smart]-app

Zoek naar [Tuya Smart] in de Apple- of Google Store of scan de volgende QR-code om de app te downloaden en te installeren.

Open de app voor de app op " Register " om een account te maken terwijl u deze in de eerste keer gebruikt, logt u rechtstreeks in als u al een account had.



2. Netwerk configuratie

- (1) Sluit de controller aan op de voeding.
- (2) Controleer of het indicatielampje snel knippert (2 flitsen per seconde)
Als het licht niet snel knippert, is de methode om de snel knipperende status is als volgt:
 - Schakel de controller 3 keer uit en weer in.
- (3) Verbind de telefoon met het wifi-thuisnetwerk op de 2,4 GHz-frequentie.
- (4) Open de startpagina van de app en klik op de knop '+' toevoegen in de rechterbovenhoek.
- (5) Klik op " Lighting " aan de linkerkant van de pagina en klik vervolgens op " Light Source (BLE+Wi-Fi) "
- (6) Volg de app-instructie om de configuratie te voltooien.

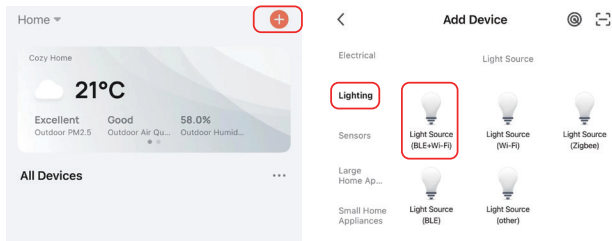

App turn on and off “Do Not Disturb” mode (default activated)

Click the light which need to be set up or group control --- click “More” --- click “Power-on behavior” --- turn on or off

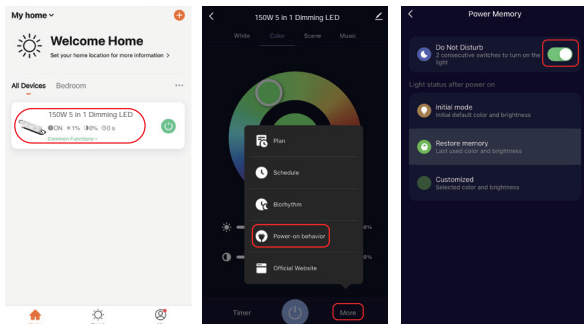

Alexa spraakbesturing instructie

Voeg apparaat toe aan **[tuya smart]** app ([controleer details in pagina 9](#)) en begin vervolgens met de volgende stappen

- 1). Alexa-app openen
- 2). Klik op "More" in de rechterbenedenhoek
- 3). Klik op "Skills & Games"

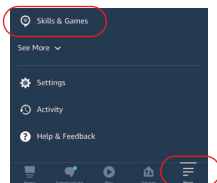

- 4). Klik op "Q" in de rechterbovenhoek
- 5). Typ in "Smart life" and search



- 6). Klik op de vaardigheid "Smart Life", volg de instructies om de configuratie te voltooien en stembesturing te starten

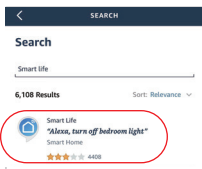

Google Home spraakbesturing instructie

Voeg apparaat toe aan **[tuya smart]** app (controleer details in pagina 9) en begin vervolgens met de volgende stappen

- 1). Google Home-app openen
- 2). Klik op "+" in de linkerbovenhoek

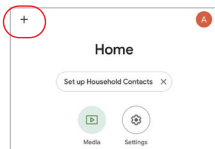

- 3). Klik op "Set up device"

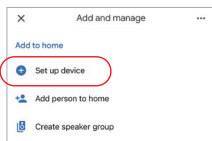

- 4). Klik op "Works with Google"

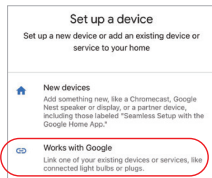

- 5). Klik op "Q" in de rechterbovenhoek
- 6). Typ in "Smart life" and search
- 7). Klik op de vaardigheid "Smart Life", volg de instructies om de configuratie te voltooien en stembesturing te starten

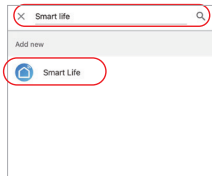

DMX512 LED -zenderbesturingsinstructie (Apart verkrijgbaar)

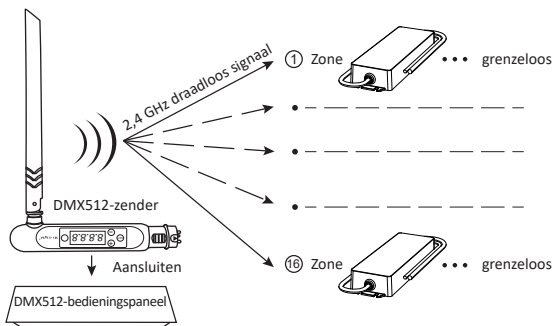

DMX512 LED -zender Koppelen / ontkoppelen

- 1 Volg de instructies van de DMX512-zender (FUTD01), kies de zone voor het licht door op "+" of "-" te drukken (bijv. "CH12" betekent zone 12)

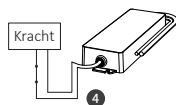
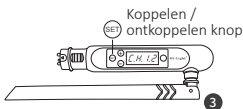
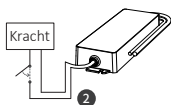

Koppeling

Schakel 10 seconden uit en weer in of schakel het licht in via de PUSH-schakelaar

Druk binnen 3 seconden 3 keer kort op "SET" terwijl de indicator van de controller AAN is

De koppeling is voltooid zodra de indicator van de controller 3 keer langzaam knippert

Ontkoppelen

Schakel 10 seconden uit en weer in of schakel het licht in via de PUSH-schakelaar

Druk binnen 3 seconden 5 keer kort op "SET" terwijl de indicator van de controller AAN is

Ontkoppelen is voltooid zodra de indicator van de controller 10 keer snel knippert



Als de koppeling of ontkoppeling is mislukt, volgt u de bovenstaande stappen opnieuw.

Maak verbinding met LED-stripdiagram



Controller -ingangsspanning moet in overeenstemming zijn met de vereiste spanning van LED -strips.

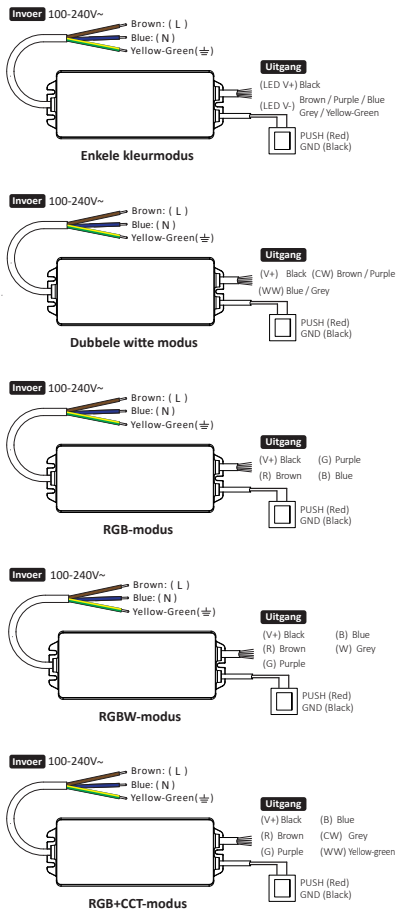

Instructie

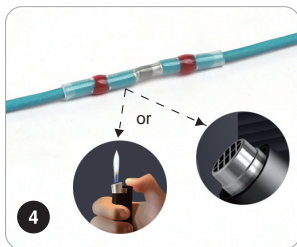
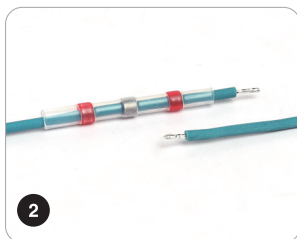
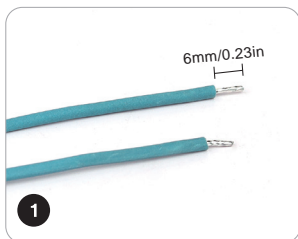

Aandacht

1. Schakel de voeding uit voor de installatie.
2. Zorg ervoor dat de ingangsspanning hetzelfde is als de vereisten van het apparaat.
3. Demonteer het apparaat niet als u geen expert bent, anders zal het het beschadigen.
4. Gebruik het licht niet op een plaats met een breed metalen gebied of een sterke elektromagnetische golf in de buurt, anders wordt de afstand op afstand ernstig beïnvloed.



Made in China