

Bedieningshandleiding

MEISTERSTÜCK (Gen.2)



sonoro

GERMAN AUDIO DESIGN
www.sonoro.com

Documentinformatie

Bedieningshandleiding voor het apparaat:

All-In-One Audio Music System MEISTERSTÜCK (Gen. 2)

- ▶ Lees deze handleiding zorgvuldig door.
- ▶ Bewaar de handleiding op een toegankelijke plaats.
- ▶ Neem de aanwijzingen in het bijbehorende veiligheidshandboek in acht.
- ▶ Bij doorgeven van het apparaat moeten ook deze handleiding en het bijbehorende veiligheidshandboek worden doorgegeven.

Dit Bedieningshandleiding is onderdeel van het product en auteursrechtelijk beschermd. Vermenigvuldiging, nadruk of doorgeven uitsluitend met goedkeuring.

Fabrikant:

sonoro audio GmbH
 Hammer Landstraße 45
 41460 Neuss
 Duitsland

Tel. +49 2131 8834-141
 Fax +49 2131 7517-599
 support@sonoro.com



Hulp nodig?

- ▶ Ga voor ondersteuning naar onze website.
<https://support.sonoro.com>

Inhoudsopgave

| | |
|---|-----------|
| 1. Veiligheidsinformatie..... | 6 |
| 1.1 Doelmatig gebruik | 6 |
| 1.2 Algemene veiligheidsaanwijzingen..... | 7 |
| 2. Productinformatie..... | 8 |
| 2.1 Uitrusting..... | 8 |
| 2.2 Leveringsomvang | 9 |
| 2.3 Voorzijde apparaat | 10 |
| 2.4 Achterzijde apparaat..... | 11 |
| 2.5 Onderzijde apparaat..... | 12 |
| 2.6 Afstandsbediening | 13 |
| 2.7 Displaypictogrammen | 14 |
| 2.8 Technische gegevens..... | 15 |
| 3. Opstelling | 17 |
| 3.1 Apparaat uitpakken..... | 17 |
| 3.2 Apparaat plaatsen..... | 18 |
| 3.3 Afstandsbediening voorbereiden | 18 |
| 3.4 Antenne aansluiten | 19 |
| 3.4.1 Wi-Fi-antennes | 19 |
| 3.4.2 FM/DAB-telescoopantenne | 20 |
| 3.4.3 FM/DAB-werpantenne..... | 21 |
| 3.5 Spanningsvoorziening herstellen..... | 22 |
| 3.6 Eerste instelling | 23 |
| 3.7 Netwerkverbinding | 24 |
| 3.8 Geluidsoptimalisatie..... | 25 |
| 4. Bediening | 26 |
| 4.1 Besturing op apparaat | 26 |
| 4.2 Besturing via de afstandsbediening..... | 28 |
| 4.3 Functies..... | 29 |
| 4.4 Hoofdmenu | 31 |
| 4.4.1 Menu..... | 31 |
| 4.4.2 Geluidsinstellingen..... | 31 |
| 4.4.3 Sleep-Timer | 31 |
| 4.4.4 Alarm..... | 31 |
| 4.4.5 Laatst beluisterd | 32 |
| 4.4.6 Favorieten oproepen | 32 |
| 4.4.7 Instellingen..... | 32 |

| | | |
|-----------|--------------------------------|-----------|
| 4.5 | Bronnen | 33 |
| 4.5.1 | DAB-radio | 34 |
| 4.5.2 | FM-radio | 35 |
| 4.5.3 | Internetradio | 36 |
| 4.5.4 | Podcast | 37 |
| 4.5.5 | Bluetooth® | 38 |
| 4.5.6 | AUX | 40 |
| 4.5.7 | Digitaal | 41 |
| 4.5.8 | My Music | 42 |
| 4.5.9 | CD | 44 |
| 4.5.10 | Muziekdiensten | 45 |
| 4.5.11 | Streaming | 46 |
| 4.5.12 | Smart Home | 47 |
| 4.6 | Favorieten | 48 |
| 4.6.1 | Apparaat | 48 |
| 4.6.2 | Afstandsbediening | 49 |
| 4.6.3 | Internet | 49 |
| 4.7 | Instellingen | 50 |
| 4.7.1 | Netwerkwizard | 50 |
| 4.7.2 | Netwerkinfo | 51 |
| 4.7.3 | Taal | 51 |
| 4.7.4 | Datum en tijd | 51 |
| 4.7.5 | Apparaatinfo | 51 |
| 4.7.6 | Software-update | 51 |
| 4.7.7 | Apparaat resetten | 51 |
| 4.7.8 | Streaming audiokwaliteit | 52 |
| 4.7.9 | Chromecast built-in | 52 |
| 4.7.10 | AirPlay-wachtwoord | 52 |
| 4.7.11 | Display-instellingen | 52 |
| 4.7.12 | Voedingsmanagement | 53 |
| 4.7.13 | Privacybeleid | 53 |
| 5. | audio-app van sonoro | 54 |
| 6. | sonoro Webclient | 54 |
| 7. | Reiniging en verzorging | 55 |
| 8. | Storingsoplossing | 56 |
| 9. | Verwijdering | 59 |
| 9.1 | Verpakking verwijderen | 59 |
| 9.2 | Apparaat verwijderen | 60 |

| | |
|------------------------------------|-----------|
| 10. Bijlage | 61 |
| 10.1 Controleteken en certificaten | 61 |
| 10.2 Conformiteitsverklaring | 63 |

1. Veiligheidsinformatie

1.1 Doelmatig gebruik

Het apparaat is geschikt voor de volgende taken:

- Voor afspelen van analoge en digitale radiozenders, die via antenne bereikbaar zijn.
- Voor afspelen van streamingdiensten, radiozenders en podcast-uitzendingen die via het internet bereikbaar zijn.
- Voor afspelen van apparaten en op apparaten die via Bluetooth® gekoppeld zijn.
- Voor afspelen van externe apparaten, die via de volgende ingangen zijn aangesloten:
 - AUX 1
 - AUX 2
 - Optical
 - Coaxiaal
 - HDMI
 - USB
- Voor afspelen van geluidsdragers in de formaten audio-cd en MP3/WMA-CD.
- Voor afspelen van mediaservers of streamingtoepassingen, die zich in hetzelfde netwerk bevinden.
- Voor afspelen van bronnen of op apparaten die via Smart Home-systemen zijn verbonden.
- Voor het laden van externe apparaten, die via de USB-ingang zijn aangesloten.

Het apparaat is uitsluitend bedoeld voor het gebruik in privé-huishoudens.

Het gebruik van het apparaat is uitsluitend toegestaan in technisch optimale toestand en na correcte opstelling. Elk ander gebruik geldt als niet-doelmatig.

Tot doelmatig gebruik behoren ook het lezen en in acht nemen van deze handleiding en het bijbehorende veiligheidshandboek.

1.2 Algemene veiligheidsaanwijzingen

WAARSCHUWING!

Gevaar door het niet in acht nemen van de veiligheidsaanwijzingen!

Het bijbehorende veiligheidshandboek bevat belangrijke informatie voor de veilige omgang met het apparaat. Er wordt in het specifiek op mogelijke gevaren gewezen. Het niet opvolgen hiervan kan tot ernstig letsel of schade aan het apparaat leiden.

- ▶ Lees het bijbehorende veiligheidshandboek en deze handleiding zorgvuldig door.
- ▶ Volg de veiligheidsaanwijzingen op.
- ▶ Bewaar de documentatie op een toegankelijke plaats.

In de volgende gevallen is gebruik van het apparaat verboden:

- Bij beschadiging van het apparaat of afzonderlijke componenten.
- Bij eigenhandig ombouwen of wijzigingen aan het apparaat.
- Na onvakkundige reparaties.

In de volgende gevallen is de fabrikant niet aansprakelijk voor schade:

- Bij het niet opvolgen van deze handleiding.
- Bij ondoelmatig gebruik.
- Na incorrecte omgang.
- Bij eigenhandig ombouwen.

2. Productinformatie

2.1 Uitrusting

| | |
|------------------|--|
| Geluid | <ul style="list-style-type: none"> • 2 tweeters 0,75" • 2 luidsprekers met middenbereik 3" • Subwoofer 5,25" • 5 aparte Class-D versterkers • Digitale Sound-processor • Equalizerfunctie voor het instellen van bass en treble • 3D-geluid en Dynamic Bass functie • Ruimtecorrectie-App (alleen iOS, vanaf iPhone 6) |
| Beeldscherm | Hoge-resolutie TFT-kleurendisplay 4" met automatische helderheidsaanpassing. |
| Zenders zoeken | Automatisch en handmatig. |
| Sleep-Timer | Uitschakelfunctie met op de minuut nauwkeurige instelling (5 - 120 min). |
| Favorieten | In totaal 99 opslagplaatsen. |
| Bediening | <ul style="list-style-type: none"> • Direct op het apparaat, per afstandsbediening, via de sonoro audio-app of via de sonoro Webclient. • Smart Home ready |
| Muziekoverdracht | <ul style="list-style-type: none"> • Digitale radio FM en DAB+, Internetradio, Podcast • CD-speler met Repeat- en Shuffle-functie • Bluetooth® (twee richtingen), Qualcomm® aptX™ / aptX™ HD audio, Apple AirPlay, Chromecast built-in • Amazon Music™, Deezer™, Napster™, Qobuz™, Spotify Connect™, TIDAL Connect™ • DLNA, UPnP |
| Aansluitingen | <ul style="list-style-type: none"> • HDMI ARC/eARC • Digitaal optisch en coaxiaal • Analog AUX IN (2x) en LINE OUT • USB-A, USB-C (Laad- en afspeelfunctie) • Koptelefoon (stekker 3,5 mm) |

2.2 Leveringsomvang

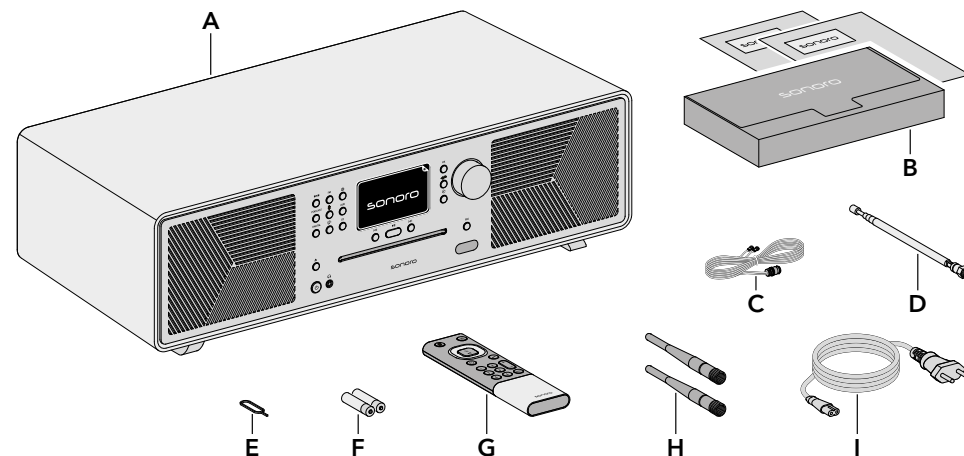

- A MEISTERSTÜCK (Gen. 2)
- B Documentenbox met Quick Start Guide en veiligheidshandboek
- C FM/DAB-werpanenne
- D FM/DAB-telescoopantenne
- E Batterijkopener
- F 2 batterijen AAA (IEC LR03)
- G Afstandsbediening
- H 2 Wi-Fi-antennes
- I Stroomkabel

Inhoud

Voorzijde apparaat

Achterzijde apparaat

Support

2.3 Voorzijde apparaat

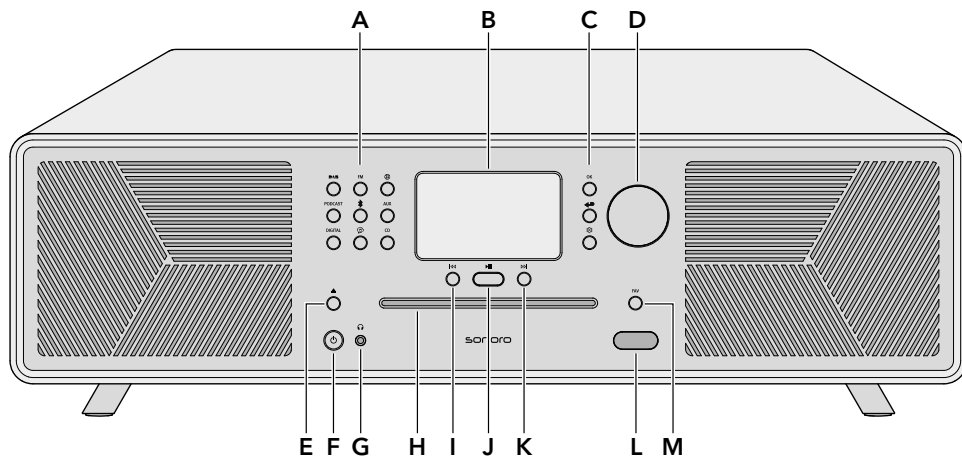

- A Brontoetsen
- DAB-radio (DAB)
 - FM-radio (FM)
 - Internetradio (🌐)
 - Podcast (PODCAST)
 - Bluetooth® (📶)
 - AUX (AUX)
 - Digitaal (DIGITAL)
 - Streaming Music (🎵)
 - CD (CD)

- B Display
- C Navigatietoetsen
- OK-toets (OK)
 - Terug-toets (←)
 - Hoofdmenu-toets (⚙️)

- D Draairegelaar

- E CD-uitwerptoets (▶)
- F Stand-by-toets (⏻)
- G Koptelefoonaansluiting (🎧)
- H CD-lade
- I Toets Vorige nummer / Zender (⏮)
- J Toets Afspelen / Pauze (⏸)
- K Toets Volgende nummer / Zender (⏭)
- L Infrarood- en lichtsensor
- M Toets Favorieten (FAV)

Inhoud

Voorzijde apparaat

Achterzijde apparaat

Support

2.4 Achterzijde apparaat

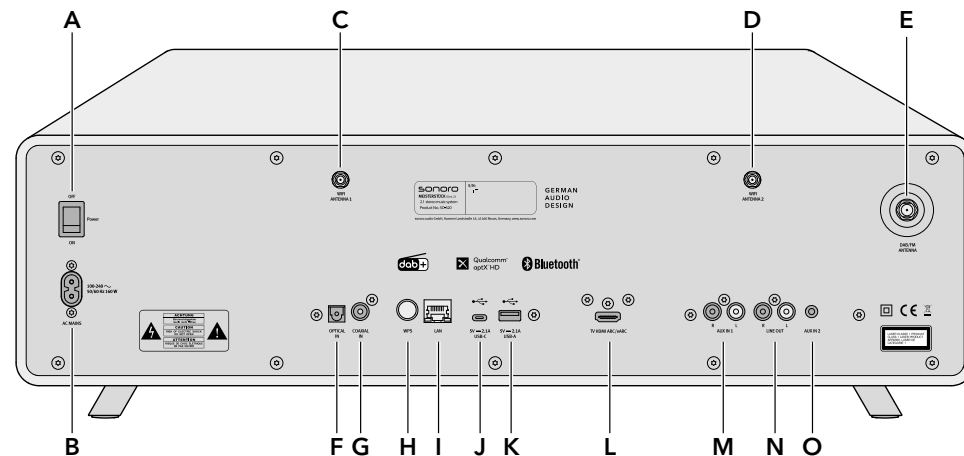

- A Hoofdschakelaar AAN/UIT
- B Bus voor stroomkabel
- C Bus voor Wi-Fi-antenne 1
- D Bus voor Wi-Fi-antenne 2
- E Bus voor telescoopantenne
- F Ingang optisch
- G Ingang coaxiaal
- H WPS-toets
- I LAN-bus RJ45
- J Aansluiting USB-C
- K Aansluiting USB-A
- L Aansluiting TV HDMI ARC/eARC
- M Ingang AUX 1 (RCA)
- N Uitgang LINE OUT (RCA)
- O Ingang AUX 2 (3,5 mm)

2.5 Onderzijde apparaat

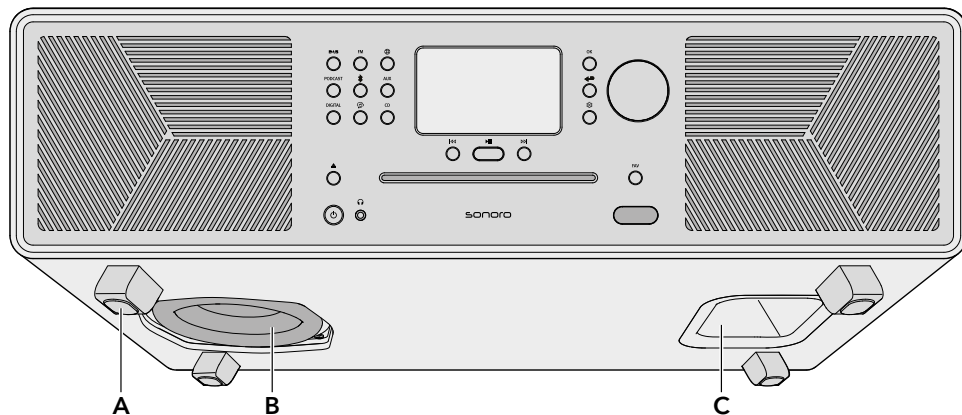

- A Standvoeten
- B Subwoofer
- C Bass-reflexopening

2.6 Afstandsbediening

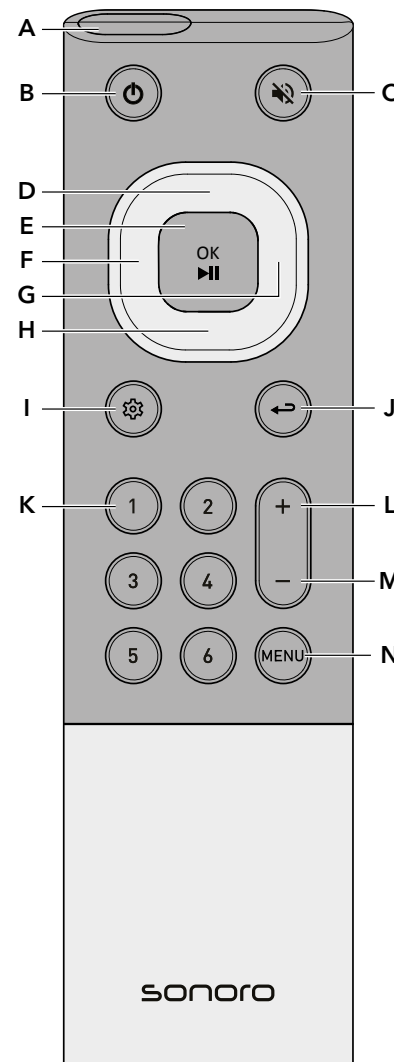

- A Infraroodsensor
- B Stand-by-toets
- C Toets Geluid uitzetten
- D Toets Hoog / Omhoog
- E Toets OK / Afspelen / Pauze
- F Toets Links / Vorige nummer / Zender
- G Toets Rechts / Volgende nummer / Zender
- H Toets Onder / Omlaag
- I Hoofdmenu-toets
- J Terug-toets
- K 6 favorietentoetsen
- L Toets Volume hoger
- M Toets Volume lager
- N MENU-toets

Aan de achterzijde:

- Batterijvak met afsluitopening

























Inhoud

Voorzijde apparaat

Achterzijde apparaat

Support

2.7 Displaypictogrammen

-  De Wi-Fi-verbinding is hersteld (met weergave van signaalsterkte).
-  De Wi-Fi-verbinding is onderbroken.
-  De Wi-Fi-verbinding is onderbroken en bevindt zich in de configuratiemodus ("SoftAP").
-  Het LAN-netwerk verbonden.
-  Het LAN-netwerk verbroken.
-  Bluetooth staat in de detectiemodus.
-  Er is een Bluetooth-apparaat aangesloten.
-  Er is een Bluetooth-koptelefoon aangesloten.
-  De radiozender staat in de favorietenlijst.
-  Het radiosignaal wordt ontvangen (met weergave van de signaalsterkte).
-  De afspeelmodus "Alle herhalen" is actief.
-  De afspeelmodus "Eén herhalen" is actief.
-  De afspeelmodus "Map herhalen" is actief.
-  Shuffle is actief.
-  De CD-weergave is actief.
-  De Sleep-Timer is actief.
-  Het alarm is actief.
-  De sluimerfunctie is actief.
-  De koptelefoon is aangesloten.
-  De geluidswaergave is gedimd.
-  Het afspelen van Streaming wordt al geladen.
-  Het afspelen van Streaming staat in Buffering.
-  Afspelen is actief.
-  Afspelen is gepauzeerd.
-  Afspelen is gestopt.

Inhoud

Voorzijde apparaat

Achterzijde apparaat

Support

2.8 Technische gegevens

| | |
|--------------------------|--|
| Afmetingen | Ca. 570x262x168 mm (BxDxH) |
| Gewicht | Ca. 10,0 kg |
| Omgevings-temperatuur | 0 °C tot +40 °C |
| Beeldscherm | 4" TFT-kleurendisplay (800x480 px) |
| FM | Frequentiebereik 87,50 MHz - 108,00 MHz |
| DAB/DAB+ | Band III, 174,928 MHz - 239,200 MHz |
| Internetradio | Meer dan 50.000 zenders wereldwijd |
| Favorieten | In totaal 99 voor FM-radio / DAB-radio / Internetradio / Podcasts / Amazon Music / TIDAL / Deezer / Qobuz / My Music / Spotify (max. 20) |
| Ondersteunde CD-formaten | <ul style="list-style-type: none"> • CD-DA (12 cm), CD-R, CD-RW, • MP3 (max. 48 kHz, 320 kbps, 16 bit), • WMA (DRM niet ondersteund, max. 48 kHz, 320 kbps, 16 bit) |
| USB | Type C, type A - Laadvermogen 5 V DC, max. 2,1 ampère, Bestandsformaat voor afspelen: FAT, FAT 32, NTFS, EXT 2/3/4 |
| Gevoeligheid AUX-IN | <ul style="list-style-type: none"> • AUX-IN 1 (RCA-bus) 2000 mV / 1000 mV / 500 mV, • AUX-IN 2 (3,5 mm) 300 mV |
| Ingangen digitaal | <ul style="list-style-type: none"> • Optical In (TOSLINK) - Lineaire PCM, STEREO, bemonsteringsfrequentie 44,1 kHz, 192 kHz, kleurdiepte 24 bit • Coaxiaal In (S / PDIF) - Lineaire PCM, STEREO, bemonsteringsfrequentie 44,1 kHz, 192 kHz, kleurdiepte 24 bit |
| HDMI | HDMI eARC (TV) - PCM, STEREO, bemonsteringsfrequentie max. 192 KHz, kleurdiepte 16 bit, 24 bit |
| Koptelefoon-impedantie | 16 - 32 Ω |
| LINE OUT (RCA) | 2 Vrms |
| Ondersteunde diensten | Bluetooth®, AirPlay, Chromecast built-in, compatibel met UPnP |
| Ondersteund netwerk | IEEE 802.11 a/b/g/n/ac/ax 2x2 MIMO, 2,412 GHz - 2,472 GHz / 5,18 GHz - 5,70 GHz |
| Uitgangsvermogen | 16,5 dBm (2,4 GHz), 19,4 dBm (5 GHz) |

| | |
|----------------------------------|--|
| Netwerk LAN | Ethernet, 10BASE-T/100BASE-TX |
| Encryptie | WEP, WPA2 (PSK), WPA3, WPS |
| Bluetooth® | Versie 5.0, Profiel AVRCP v1.6, A2DP 1.3.1, 2,402 GHz-2,480 GHz, SBC, AAC, aptX, aptX HD, reikwijdte ca. 10 m |
| Uitgangsvermogen | BT 12,9 dBm, BLE 10,0 dBm |
| Ondersteunde audio-formaten | <ul style="list-style-type: none"> • WAV, FLAC & AIFF - max. 24 bit/192 kHz • ALAC (Apple Lossless Audio Codec) - max. 24 bit/192 kHz • AAC - max. 48 kHz, 320 kbps, 16 bit • MP3 - max. 48 kHz, 320 kbps, 16 bit • AAC (LC / HE-AAC / (v2) - max. 48 kHz, 320 kbps, 16 bit • OGG Vorbis en WMA - max. 48 kHz, 320 kbps, 16 bit • M4A - max. 48 kHz, 320 kbps, 16 bit |
| Ondersteunde Playlist-formaten | ASX (Microsoft®), M3U, PLS / WPL |
| Batterijen afstandsbediening | 2x LR03 (AAA), 1,5 V |
| Aansluitspanning | AC 100-240 V, 50/60 Hz |
| Vermogensopname stand-by | < 0,5 W |
| Vermogensopname netwerk-stand-by | < 2,0 W |

Specificaties kunnen zonder voorafgaande kennisgeving worden gewijzigd.

3. Opstelling

De aanwijzingen in het bijbehorende veiligheidshandboek moeten absoluut worden opgevolgd.

3.1 Apparaat uitpakken

- ▶ Pak het apparaat en alle ingepakte delen voorzichtig uit.
- ▶ Zet het apparaat op een geschikte locatie.
- ▶ Controleer het apparaat en alle bijbehorende delen op beschadigingen.
- ▶ Controleer de leveringsomvang op volledigheid.
 - Zie hoofdstuk "2.2 Leveringsomvang" (pagina 9).
- ▶ Bewaar indien mogelijk de verpakking.

Als delen ontbreken of beschadigd zijn:

- ▶ Neem direct contact op met uw dealer of de sonoro-klantenservice.

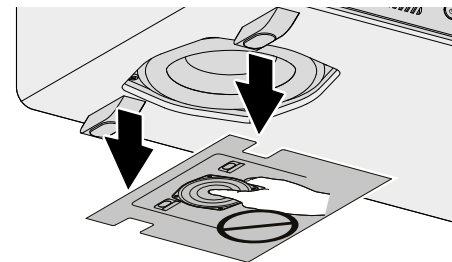

- ▶ Verwijder het beschermende karton van de subwoofer.

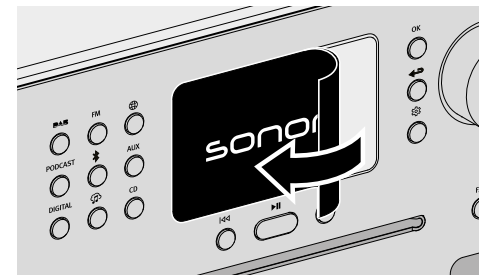

- ▶ Verwijder de beschermfolie van het display.

3.2 Apparaat plaatsen

De volgende punten moeten in acht worden genomen voor de opstelling van het apparaat:

- Er mogen zich geen storende voorwerpen of inrichtingen in de buurt bevinden (bijv. warmtebronnen, metaal, water, stoom).
- Het gebruikte stopcontact is altijd toegankelijk.
- Op natuurlijk hout met geoliede of gewaxte oppervlakken kunnen vlekken ontstaan.

- ▶ Kies een geschikte locatie voor het apparaat.

3.3 Afstandsbediening voorbereiden

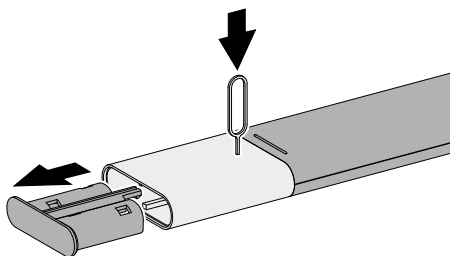

- ▶ Open het batterijvak.

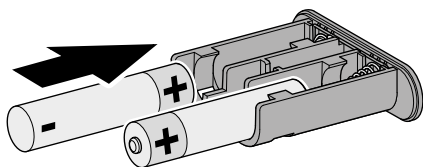

- ▶ Plaats twee batterijen (AAA IEC LR03) op de juiste wijze.

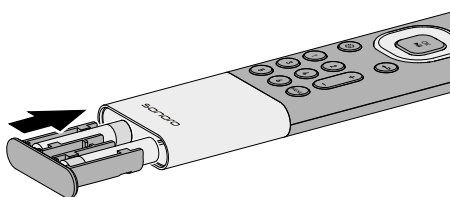

- ▶ Sluit het batterijvak.

3.4 Antenne aansluiten

Voor de ontvangst in het draadloze netwerk moeten de beide Wi-Fi-antennes worden aangesloten.

Voor de radio-ontvangst (FM/DAB) zijn een werpantenne en een telescoopantenne beschikbaar.

Als alternatief kan het apparaat met een bijpassende antennekabel (F-stekker niet meegeleverd) direct met een aansluiting van de huisantenne worden verbonden.

3.4.1 Wi-Fi-antennes

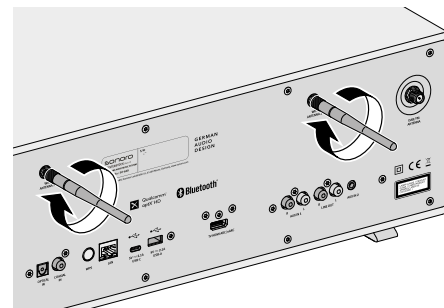

- ▶ Schroef de antenne vast.

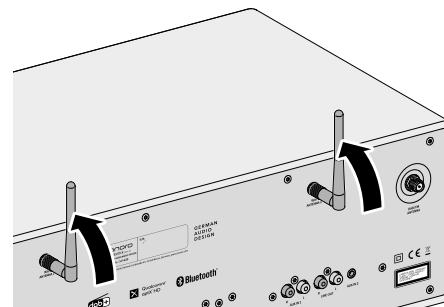

- ▶ Lijn de antenne naar boven uit.

3.4.2 FM/DAB-telescoopantenne

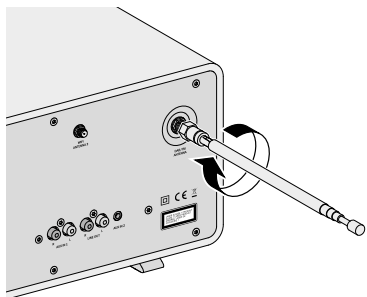

- ▶ Schroef de antenne vast.

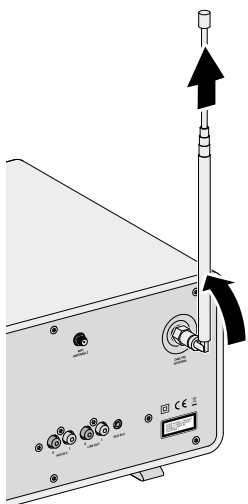

- ▶ Trek de antenne volledig uit.
- ▶ Lijn de antenne zo uit dat de ontvangst optimaal is.

3.4.3 FM/DAB-werpantenne

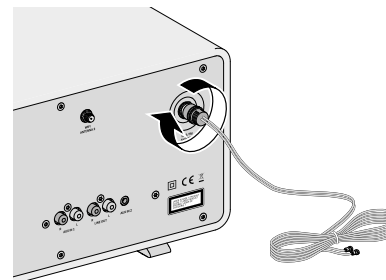

- ▶ Schroef de antenne vast.

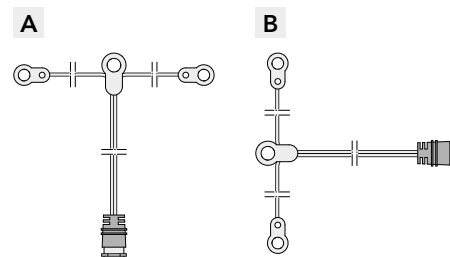

- ▶ Vouw de antenne zo uit dat beide uiteinden en de kabel een "T" vormen.
 - ▶ Lijn de antenne zo uit dat de ontvangst optimaal is.
- A Aanbeveling voor FM-radio-ontvangst:
Beide uiteinden horizontaal.
- B Aanbeveling voor DAB-radio-ontvangst:
Beide uiteinden verticaal.

Inhoud

Voorzijde apparaat

Achterzijde apparaat

Support

3.5 Spanningsvoorziening herstellen

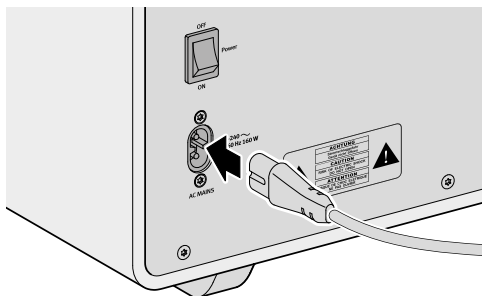

- ▶ Steek de stroomkabel in het apparaat.

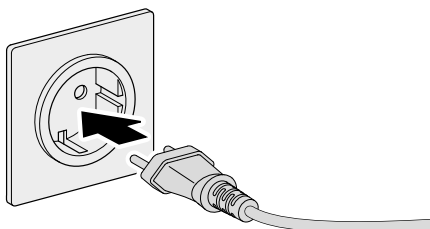

- ▶ Verbind de stroomkabel met het stopcontact.
- ▶ Zorg ervoor dat het gebruikte stopcontact altijd toegankelijk is.

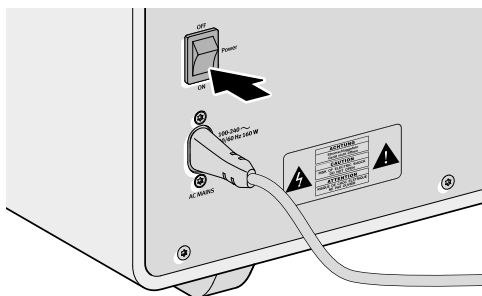

- ▶ Schakel de hoofdschakelaar in.

Inhoud

Voorzijde apparaat

Achterzijde apparaat

Support

3.6 Eerste instelling

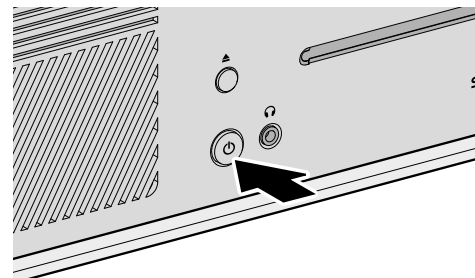

- ▶ Zet het apparaat aan.
 - ▶ Wacht enkele seconden.
- De configuratiewizard start automatisch.

Informatie over de besturing en bediening van de configuratiewizard:

→ Zie hoofdstuk "4.1 Besturing op apparaat" (pagina 26).

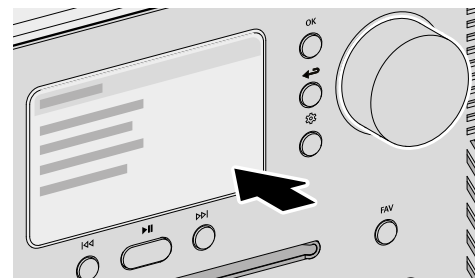

- ▶ Volg de aanwijzingen op het display.
- ▶ Accepteer het privacybeleid.
- ▶ Stel taal, regio, land en tijdzone in.

Voor een direct gebruik kan Chromecast built-in direct bij de configuratie worden gestart of als alternatief op een later tijdstip.

→ Zie hoofdstuk "4.7.9 Chromecast built-in" (pagina 52).

Tot de configuratie hoort de verbinding met het netwerk.

→ Zie hoofdstuk "3.7 Netwerkverbinding" (pagina 24).

De afsluiting van de configuratie wordt met een melding op het display bevestigd: "Configuratie is voltooid - Veel succes! Het apparaat in geconfigureerd."

Inhoud

Voorzijde apparaat

Achterzijde apparaat

Support

3.7 Netwerkverbinding

WLAN

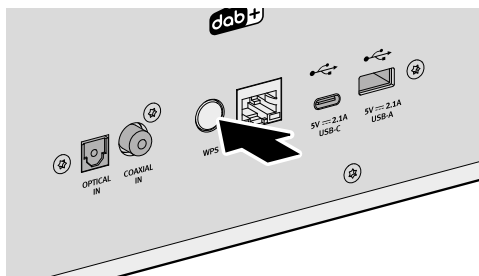

- ▶ Druk kort op de WPS-toets aan de achterzijde van het apparaat.

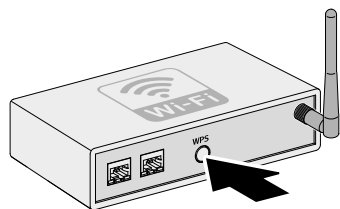

- ▶ Druk dan kort de WPS-knop op de router in.

De verbinding wordt automatisch hersteld .

LAN

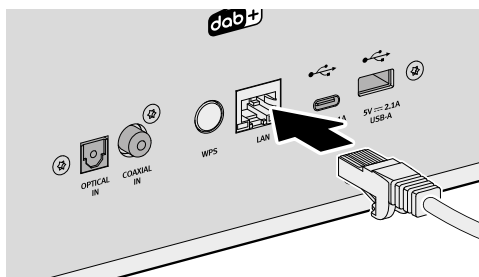

- ▶ Sluit eerst de LAN-kabel op het apparaat aan.



- ▶ Sluit de LAN-kabel dan aan op de router.

De verbinding wordt automatisch hersteld .

Andere verbindingen:

Hoofdmenu ⇨ Instellingen ⇨ Netwerkassistent

→ Zie hoofdstuk "4.7.1 Netwerkwizard" (pagina 50).

Inhoud

Voorzijde apparaat

Achterzijde apparaat

Support

3.8 Geluidsoptimalisatie

Voor automatisch aanpassing van het geluid aan de ruimtesituatie op de opstellingslocatie van het apparaat staat de sonoro Room correction-app ter beschikking. De app gebruikt digitale filters voor de compensatie van geluidsafwijkingen, die door individuele ruimtelijke omstandigheden kunnen ontstaan.



De sonoro Room correction App is beschikbaar voor iOS, vanaf iPhone 6.

Apple App Store (iOS)



- ▶ Druk op de Hoofdmenu-toets.
- ▶ Selecteer de geluidsinstellingen ⇨ Ruimtecorrectie EQ ⇨ Instellen van de ruimtecorrectie.
- ▶ Open de sonoro Room correction App op uw iPhone.
- ▶ Volg de aanwijzingen.

4. Bediening

Voor de bediening van het apparaat zijn de volgende beschikbaar:

- Direct op het apparaat.
 - Zie hoofdstuk "4.1 Besturing op apparaat" (pagina 26).
- Via de afstandsbediening.
 - Zie hoofdstuk "4.2 Besturing via de afstandsbediening" (pagina 28).
- Via de app.
 - Zie hoofdstuk "5. audio-app van sonoro" (pagina 54).
- Via de Webclient.
 - Zie hoofdstuk "6. sonoro Webclient" (pagina 54).

4.1 Besturing op apparaat

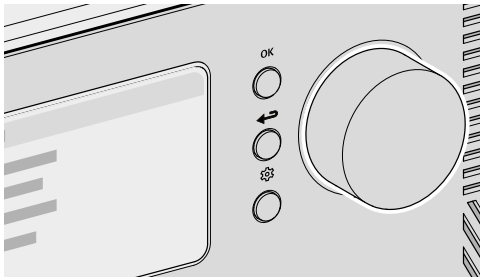

De besturing en bediening van het apparaat gebeurt via de navigatietoetsen en de draairegelaar (bijv. om menupunten te selecteren of de aanwijzingen op het display te volgen).



Als er al een menu wordt weergegeven:

- ▶ Draai aan de knop om een keuze te maken uit het menu.

Als er al een bron wordt afgespeeld:

- ▶ Draai aan de knop om het geluidsvolume aan te passen.

OK

Als er al een menu wordt weergegeven:

- ▶ Druk op de OK-toets om de selectie te bevestigen.

Als er al een bron wordt afgespeeld en er een zender-afbeelding of een cover van een muziknummer op het display verschijnt:

- Door het kort indrukken van de OK-toets wordt er informatie over de zender of het muziknummer weergegeven.
- Door het ingedrukt houden van de OK-toets wordt de weergave groot weergegeven.
- Door het opnieuw kort indrukken van de OK-toets verschijnt weer de vorige weergave.



Als er al een menu wordt weergegeven:

- ▶ Druk op de Terug-toets om terug te gaan naar het vorige menu.

Als er al een bron wordt afgespeeld:

- ▶ Druk op de Terug-toets om het submenu van de bron op te roepen.



- ▶ Druk op de Hoofdmenu-toets om het hoofdmenu op te roepen.

4.2 Besturing via de afstandsbediening

De besturing en bediening van het apparaat is ook via de afstandsbediening mogelijk (bijv. om menupunten te selecteren of de aanwijzingen op het display te volgen).

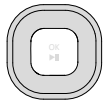

Als er al een menu wordt weergegeven:

- ▶ Gebruik de toetsen Hoog en Onder om binnen een menu een menupunt of aanduiding te selecteren.
- ▶ Gebruik de toetsen Links en Rechts om van menu te wisselen.
- ▶ Druk op de toets OK om de selectie te bevestigen.



Als er al een menu wordt weergegeven:

- ▶ Druk op de knop om de keuze te bevestigen.

Als er al een bron wordt afgespeeld:

- ▶ Druk op de knop om de titel van het huidige nummer te dempen. Druk nogmaals op de knop om het dempen op te heffen.



Als er al een menu wordt weergegeven:

- ▶ Druk op de Terug-toets om terug te gaan naar het vorige menu.

Als er al een bron wordt afgespeeld:

- ▶ Druk op de Terug-toets om het submenu van de bron op te roepen.



- ▶ Druk op de Hoofdmenu-toets om het hoofdmenu op te roepen.



Als er al een bron wordt afgespeeld:

- ▶ Gebruik de toetsen + en - om het volume te wijzigen.

4.3 Functies

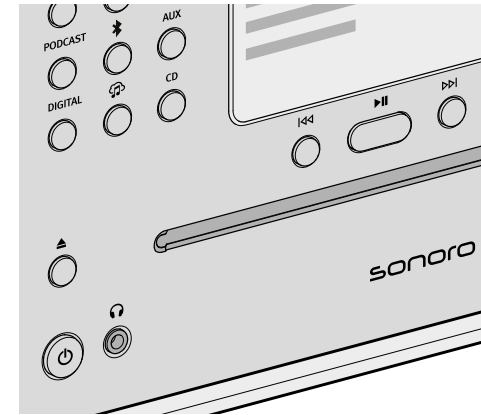

Het oproepen van de volgende functies gebeurt direct via de toetsen op het apparaat of de afstandsbediening.



- Inschakelen
Het apparaat start met de laatst geselecteerde afspeelbron.
- Uitschakelen
Het apparaat schakelt naar de stand-by-modus ("Standby").

Als het apparaat is ingeschakeld, maar niet afspeelt en niet bediend wordt: Na afloop van de stand-by time-out (standaard instelling 15 minuten) schakelt het apparaat automatisch naar de stand-by-modus.

→ Zie hoofdstuk "4.7.12 Voedingsmanagement" (pagina 53).



- Afspelen
Het afspelen van een afspeelbron wordt voortgezet.
- Pauze
Het afspelen van een afspeelbron wordt onderbroken.



- Indrukken
De afspeelbron wisselt naar het vorige nummer, de vorige zender of de vorige frequentie.
- Ingedrukt houden
Als de afspeelbron het toelaat wordt er binnen de actieve nummer teruggespoeld (bijv. bij CD, Podcast of My Music) of wordt zoeken naar zenders gestart (bij FM-radio).

Inhoud

Voorzijde apparaat

Achterzijde apparaat

Support



- Indrukken
De afspeelbron wisselt naar het volgende nummer, de volgende zender of de volgende frequentie.
- Ingedrukt houden
Als de afspeelbron het toelaat wordt er binnen de actieve nummer vooruit gespoeld (bijv. bij CD, Podcast of My Music) of wordt zoeken naar zenders gestart (bij FM-radio).



- Afspelen
Door het plaatsen van een geluidsdrager in het CD-station wordt automatisch het afspelen van de geluidsdrager gestart.
Meer informatie over het afspelen van geluidsdragers:
→ Zie hoofdstuk "4.5.11 Streaming" (pagina 46).



- Uitwerpen
De geluidsdrager wordt uit het CD-station geworpen.



- Luisteren
Door de stekker in de koptelefoonaansluiting in het apparaat te steken, wordt er afgespeeld op de aangesloten koptelefoon, afspelen via de luidsprekers is gedeactiveerd.
Bij aansluiting van een koptelefoon via de koptelefoonaansluiting is afspelen via de luidsprekers niet mogelijk.

FAV → Zie hoofdstuk "4.6 Favorieten" (pagina 48).

Meer informatie over de selectie van afspeelbronnen via eigen toetsen:

→ Zie hoofdstuk "4.5 Bronnen" (pagina 33).

Inhoud

Voorzijde apparaat

Achterzijde apparaat

Support

4.4 Hoofdmenu



Instellingsmogelijkheden zijn via het hoofdmenu te bereiken.

4.4.1 Menu

Voor de selectie van de gewenste afspeelbron.

→ Zie hoofdstuk "4.5 Bronnen" (pagina 33).

4.4.2 Geluidsinstellingen

Voor de instellingen van het geluid aan de eigen wensen (bijv. treble, bass).

In het menu zijn de volgende keuzes beschikbaar:

- 3D-geluid - In- en uitschakelen
De functie wijzigt het geluid van de luidspreker, om het ruimtelijke effect te versterken.
- Dynamic Bass - In- en uitschakelen
De functie breidt het onderste frequentiebereik uit en versterkt de bass afhankelijk van het signaalniveau.
- Bass - van -12 dB tot +12 dB
- Treble - van -12 dB tot +12 dB
- Ruimtecorrectie EQ - In- en uitschakelen
→ Zie hoofdstuk "3.8 Geluidsoptimalisatie" (pagina 25).

4.4.3 Sleep-Timer

Voor de selectie en instelling van de automatische uitschakelfunctie. De gewenste tijdsinterval is instelbaar in stappen van 5 minuten tot max. 120 minuten.

De actieve Sleep-Timer wordt door het symbool  weergegeven. Door het uitschakelen van het apparaat kan de Sleep-Timer direct worden beëindigd.

4.4.4 Alarm

Voor de instelling van de alarmfunctie met eigen instellingen. Het menu omvat de volgende punten:

- Alarmlijst
Opgeslagen alarmtijden worden in de alarmlijst beheerd. Na selectie van een alarm kunnen de opgeslagen instellingen bevestigd, gewijzigd of gewist worden. Elke bewerking van een alarm moet door opslaan worden bevestigd.

- Alarm toevoegen

Om in de alarmlijst te verschijnen, moet een gewenst alarm worden toegevoegd dat met de volgende instellingen worden opgeslagen:

- Actief - Uit, dagelijks, eenmalig, wekdagen, weekend of een bepaalde weekdag.
- Tijd - Tijd op de minuut nauwkeurig.
- Geluid - Alarmtoon "Ochtendvibes" of een bron uit de favorieten.
- Volume

De instelling van het alarm moet door opslaan worden bevestigd.

Het actieve alarm wordt door het symbool  weergegeven. In stand-by wordt het alarm onder weergegeven.

Sluimerfunctie

Door het indrukken van de toets OK, Afspelen / Pauze of Geluid uitzetten kan het alarm tijdelijk worden uitgeschakeld. Het symbool voor de sluimerfunctie  knippert en de resterende tijd wordt weergegeven.

De duur (standaard instelling 10 minuten) kan door de draairegelaar of de toetsen Omhoog / Omlaag op de afstandsbediening worden gewijzigd (5, 10, 15, 20, 30, 45 of 60 minuten).

Door het indrukken van de stand-by-toets wordt de sluimerfunctie beëindigd.

4.4.5 Laatst beluisterd

Voor het oproepen van de lijst met de laatst afgespeelde bronnen.

Bij overschrijding van de opslagplaats wordt de oudste vermelding overschreven.

4.4.6 Favorieten oproepen

Voor het oproepen van eerder opgeslagen bronnen (bijv. radiozenders, titels van streamingdiensten of podcast-uitzendingen).

→ Zie hoofdstuk "4.6 Favorieten" (pagina 48).

4.4.7 Instellingen

Voor de selectie van algemene instellingsmogelijkheden van het apparaat (bijv. netwerk, taal, tijd, fabrieksinstelling).

→ Zie hoofdstuk "4.7 Instellingen" (pagina 50).

4.5 Bronnen

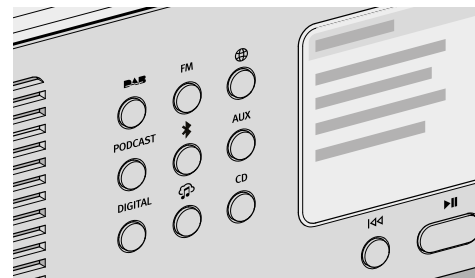

Selectie van de gewenste afspeelbron.

De volgende mogelijkheden zijn beschikbaar:

- Eigen toetsen direct op het apparaat.
 - De volgende toetsen bieden de selectiemogelijkheid op andere bronnen:
 - AUX - Zie hoofdstuk "4.5.6 AUX" (pagina 40).
 - DIGITAAL - Zie hoofdstuk "4.5.7 Digitaal" (pagina 41).
 - My Music - Zie hoofdstuk "4.5.8 My Music" (pagina 42).
- Selectie Hoofdmenu ⇄ Menu.
- MENU-toets op de afstandsbediening.

Als er een bron wordt afgespeeld en op het display wordt weergegeven:

- Door het indrukken van de Terug-toets of door nieuwe selectie van de bron wordt het submenu van de bron opgeroepen.
- Na het indrukken van de Terug-toets in het submenu wordt weer de bron op het display weergegeven.

Toetsen op het apparaat of op de afstandsbediening (bijv. Favorieten, Afspelen, Pauze, Wisselen naar het volgende of vorige nummer) zijn voor alle afspeelbronnen beschikbaar.

Inhoud

Voorzijde apparaat

Achterzijde apparaat

Support

4.5.1 DAB-radio

DAB Voor het afspelen van digitale radiozenders, die via antenne bereikbaar zijn.

Submenu:

- Zenderlijst
Bij de eerste start wordt automatisch scannen uitgevoerd, beschikbare zenders worden in de zenderlijst opgeslagen.
- Opnieuw scannen
- Handmatig afstemmen
- Ongeldige zenders wissen
Bij het oproepen van een zender, die niet meer ontvangen wordt, verschijnt de foutmelding "Error-failed to start playback".
Na het opnieuw scannen worden niet meer te ontvangen zenders in de zenderlijst met "?" voor de zendernaam als ongeldig gemarkeerd.
Door het bevestigen van dit menupunt worden ongeldige zenders uit de lijst gewist.
- DRC ("Dynamic Range Compression")
Enkele DAB-radiozenders bieden een dynamische bereikscoprimering (DRC).
De comprimering van het dynamische bereik van een radiosignaal kan het volume van zachte tonen verhogen en het volume van luide tonen verlagen. Het gebruik van de functie wordt voor luide omgevingen aanbevolen.

Inhoud

Voorzijde apparaat

Achterzijde apparaat

Support

4.5.2 FM-radio

FM Voor het afspelen van analoge radiozenders, die via antenne bereikbaar zijn. Bij de eerste start wordt meteen automatisch naar beschikbare zenders gezocht.

Submenu:

- Zenderlijst
Bij de eerste start wordt automatisch scannen uitgevoerd, beschikbare zenders worden in de zenderlijst opgeslagen met aanduiding van de frequentie.
- Zender opslaan
Zenders kunnen handmatig worden opgeslagen na het scannen met de toetsen "Links / Vorige zender" en "Rechts / Volgende zender".
- Scaninstelling
 - Alleen sterke zenders (standaard instelling)
 - Alle zenders
 Door het ingedrukt houden van de toets "Links / Vorige zender" of "Rechts / Volgende zender" wordt er overeenkomstig gescand.
- Tijdelijke service
 - Luisteren in stereo FM
 - Luisteren in mono FM
- Scannen
Invoer van het begrip in het menupunt "Scannen naar", start van de functie na selectie van het menupunt "Scannen".

Inhoud

Voorzijde apparaat

Achterzijde apparaat

Support

4.5.3 Internetradio



Voor afspelen van radiozenders, die per streaming via het internet bereikbaar zijn.

Submenu:

- Favorieten
Voor het oproepen van eerder opgeslagen internetradio-zenders uit de favorietenlijst.
- Verloop
Voor het oproepen van de laatst afgespeelde internetradio-zender.
- Aanbevelingen
- Lokale zenders
- Favoriete zenders
- Trending
- Hoge kwaliteit
- Nieuwe zenders
- Filter
 - Op locatie
 - Op taal
 - Op genre
- Scannen
Invoer van het begrip in het menupunt "Scannen naar", start van de functie na selectie van het menupunt "Scannen".

Inhoud

Voorzijde apparaat

Achterzijde apparaat

Support

4.5.4 Podcast

PODCAST Voor het afspelen van podcast-uitzendingen die per streaming via het internet bereikbaar zijn.

Submenu:

- Favorieten
Voor het oproepen van eerder opgeslagen podcast-uitzendingen uit de favorietenlijst.
- Verloop
Voor het oproepen van de laatst afgespeelde podcast-uitzendingen.
- Favoriete podcasts
- Trending
- Filter
 - Op locatie
 - Op taal
 - Op genre
- Scannen

4.5.5 Bluetooth®

- ✖ Voor het afspelen van gekoppelde audiobronnen (bijv. smartphone, tablet, computer) en op gekoppelde Bluetooth-apparaten (bijv. koptelefoons, soundbox, luidsprekers) binnen een reikwijdte van ca. 10 meter.

Voor de verbinding met een Bluetooth-apparaat

- ▶ Verbreek de bestaande verbinding op het Bluetooth-apparaat.
- ▶ Zorg ervoor dat het Bluetooth-apparaat in de detectiemodus staat en klaar is voor de koppeling.

📖 De handleiding van het Bluetooth-apparaat moet in acht worden genomen.

Eerste verbinding met een Bluetooth-apparaat

- ▶ Druk op de Bluetooth-toets op het apparaat of selecteer Bluetooth via het menu. Als het symbool  knippert, staat het apparaat in de koppelingsmodus.
- ▶ Start met scannen.
- ▶ Wacht totdat de naam van het Bluetooth-apparaat wordt weergegeven.
- ▶ Selecteer het Bluetooth-apparaat.
- ▶ Druk ter bevestiging op de OK-toets.
- ▶ Selecteer "Koppelen".
- ▶ Druk ter bevestiging op de OK-toets.

Als de apparaten succesvol zijn gekoppeld:

- De melding "Bluetooth verbonden" verschijnt kort op het display.
- Het symbool  of  (voor koptelefoons) wordt weergegeven.

Een actieve verbinding met een gekoppelde audiobron of een gekoppeld Bluetooth-apparaat wordt weergegeven met "Naam van Bluetooth-apparaat | Actief".

Submenu:

- Zoeken naar Bluetooth-apparaten
De zoektijd bedraagt 30 seconden.
- Gekoppelde audiobronnen
Actieve of reeds gekoppelde audiobronnen (bijv. smartphone, tablet, computer) worden weergegeven.
- Gekoppelde audio-apparaten.
Actieve of reeds gekoppelde Bluetooth-apparaten (bijv. koptelefoons, Soundbox, luidsprekers) worden weergegeven.
- Nieuwe apparaten
Alle nieuwe Bluetooth-apparaten worden weergegeven. - max. 6 apparaten

Verbinding met een reeds gekoppeld Bluetooth-apparaat

Het laatst verbonden Bluetooth-apparaat wordt automatisch opnieuw verbonden.

Voor andere eerder gekoppelde Bluetooth-apparaten:

- ▶ Druk op de Bluetooth-toets op het apparaat of selecteer Bluetooth via het menu.
- ▶ Selecteer het Bluetooth-apparaat.
- ▶ Druk ter bevestiging op de OK-toets.
- ▶ Selecteer "Verbinden".
- ▶ Druk ter bevestiging op de OK-toets.

Ontkoppeling van een gekoppeld Bluetooth-apparaat

- ▶ Houd de Bluetooth-toets op het apparaat ingedrukt.
De ontkoppeling van het Bluetooth-apparaat wordt op het display weergegeven.

Koppeling van een Bluetooth-apparaat verbreken

- ▶ Roep het Bluetooth-submenu op.
- ▶ Selecteer het Bluetooth-apparaat.
- ▶ Druk ter bevestiging op de OK-toets.
- ▶ Selecteer "Ontkoppelen".
- ▶ Druk ter bevestiging op de OK-toets.

Inhoud

Voorzijde apparaat

Achterzijde apparaat

Support

4.5.6 AUX

AUX Voor het afspelen van externe apparaten, die via de ingangen "AUX 1" of "AUX 2" zijn aangesloten.

- AUX In 1
Door het indrukken van de Terug-toets kan de inputgevoeligheid worden ingesteld:
 - Laag (2000 mV)
 - Medium (1000 mV), standaard instelling
 - Hoog (500 mV)
- AUX In 2
De inputgevoeligheid is vast ingesteld (300 mV).

Inhoud

Voorzijde apparaat

Achterzijde apparaat

Support

4.5.7 Digitaal

DIGITAL Voor het afspelen van externe apparaten, die via de ingangen "Optical", "Coaxiaal" of "HDMI" zijn aangesloten.

De audiolatentiecompensatie is een functie voor de aanpassing van een tijdelijke offset tussen video- en audiosignalen. De waarde is instelbaar van 0 ms (standaard instelling) tot 480 ms.

- Optische ingang
 - Audiolatentiecompensatie
- Coaxiaal
 - Audiolatentiecompensatie
- HDMI
Bij de aansluiting op een televisie moet worden gegarandeerd dat de correcte uitgang "eARC" of "ARC" wordt geselecteerd.
 - HDMI CEC ("Consumer Electronics Controls") - In- en uitschakelen
Functie voor gebruik van de besturingscommando's van of op een extern apparaat, dat via een HDMI-kabel is aangesloten.
Het gebruik van de functie kan tot een verhoogd stroomverbruik leiden.
 - Audiolatentiecompensatie

Inhoud

Voorzijde apparaat

Achterzijde apparaat

Support

4.5.8 My Music



Voor afspelen van drie bronnen:

- Externe apparaten via USB-aansluiting.
 - Mediaservers binnen het eigen netwerk.
 - Streamingdiensten via internet.
- Zie hoofdstuk "5. audio-app van sonoro" (pagina 54).

OPGELET!

Gevaar voor materiële schade door incorrecte omgang!

De verbinding met stroomgeleidende apparaten kan tot spanningschade aan het apparaat leiden.

- ▶ Verbind het apparaat nooit met de USB-aansluiting van een computer of met opslagmedia (bijv. externe harde schijf), die op de spanningsvoorziening zijn aangesloten.

Submenu:

- Gedeelde muziek

In verbonden netwerk wordt naar bronnen met audiobestanden gezocht. Als een gevonden mediaserver wordt geselecteerd, kunnen de ontvangen audiobestanden op het apparaat worden afgespeeld. De selectie gebeurt overeenkomstig de bestandsstructuur op de mediaserver.
- USB-A

Toegang tot inhoud conform aanwezige bestandsstructuur.
- USB-C

Toegang tot inhoud conform aanwezige bestandsstructuur.
- Wachtrij
 - "Wachtrij is leeg"
 - "Probeer nummers toe te voegen aan de wachtrij."

Om een nummer aan de wachtrij toe te voegen:

- ▶ Selecteer een bron in "My Music".
- ▶ Selecteer een nummer, zonder het nummer te bevestigen.
- ▶ Houd de toets Afspelen / Pauze ingedrukt.
- ▶ Selecteer "Toevoegen aan wachtrij".
- ▶ Selecteer "Nu", "Na actuele" of "Toevoegen".

Inhoud

Voorzijde apparaat

Achterzijde apparaat

Support

- Playlists
 - "Nieuwe playlist aanmaken"
 - Beschikbare playlist selecteren

Om een nummer aan een playlist toe te voegen:

- ▶ Selecteer een bron in "My Music".
- ▶ Selecteer een nummer, zonder het nummer te bevestigen.
- ▶ Houd de toets Afspelen / Pauze ingedrukt.
- ▶ Selecteer "Toevoegen aan playlist".
- ▶ Selecteer "Nu" of "Toevoegen".

- Shuffle
 - Shuffle aan
 - Shuffle uit
- Herhalen
 - Alle herhalen
 - Eén herhalen
 - Map herhalen
 - Herhalen uit

Inhoud

Voorzijde apparaat

Achterzijde apparaat

Support

4.5.9 CD

CD Voor afspelen van geluidsdragers in het CD-station in de formaten audio-cd en MP3/WMA-CD.

Door het plaatsen van een geluidsdrager in het CD-station wordt het afspelen automatisch gestart.

Submenu:

- Weergave van informatie over de geplaatste geluidsdrager (bijv. type, stuks, duur). Bij geluidsdragers, die met overeenkomstige gegevens zijn uitgerust, worden de namen van de nummers weergegeven.
- Shuffle aan - In- en uitschakelen.
- Herhalen
 - Alle herhalen
 - Eén herhalen
 - Map herhalen (alleen bij geluidsdragers met mapstructuur)
 - Herhalen uit
- Afspelen hervatten
 - Hervatten aan
Het afspelen start op de laatst afgespeelde positie.
Deze functie staat ook ter beschikking als de afspeelbron gewisseld of het apparaat naar de stand-by-modus ("Standby") is geschakeld (bijv. handig voor luisterboeken).
De functie wordt beëindigd door "Hervatten uit", door het uitwerpen van de geluidsdrager of door het uitschakelen van het apparaat met de hoofdschakelaar.
 - Hervatten uit

Inhoud

Voorzijde apparaat

Achterzijde apparaat

Support

4.5.10 Muziekdiensten

De volgende muziekdiensten kunnen via het apparaat of via de sonoro audio-app worden verbonden:



Amazon Music®



Deezer®



Napster®



Qobuz®

De volgende muziekdiensten kunnen via het apparaat of via de sonoro audio-app worden verbonden en bieden bovendien een directe besturing via de app van de streaming-aanbieders:



Spotify Connect®



TIDAL Connect®

 Voor meer informatie moet de documentatie (bijv. handleidingen, websites) van de desbetreffende streaming-aanbieder in acht worden genomen.

4.5.11 Streaming

Het apparaat is voorbereid voor de overdracht van gegevens en de weergave van inhoud door de verbinding met de streamingtoepassingen.

→ Zie hoofdstuk "10.1 Controleteken en certificaten" (pagina 61).

- Chromecast-built-in

De verbinding is mogelijk als smartphone of tablet via hetzelfde draadloze netwerk met het apparaat zijn verbonden.

- Google Home

De instelling gebeurt via de Google Home-app, als smartphone of tablet via hetzelfde draadloze netwerk met het apparaat zijn verbonden.

- AirPlay

De verbinding is mogelijk als het iOS-apparaat via hetzelfde netwerk met het apparaat is verbonden.

- Spotify Connect®

Gebruik je telefoon, tablet of computer als afstandsbediening voor Spotify. spotify.com/connect laat zien hoe.

→ Zie hoofdstuk "4.5.10 Muziekdiensten" (pagina 45).

- TIDAL Connect®

De besturing gebeurt direct via de TIDAL-app al smartphone of tabel via hetzelfde draadloze netwerk met het apparaat zijn verbonden.

→ Zie hoofdstuk "4.5.10 Muziekdiensten" (pagina 45).

4.5.12 Smart Home

Het apparaat is voorbereid voor het afspelen van bronnen of op apparaten, die via systemen met gebouwautomatisering ("Smart Home") zijn verbonden.

De volgende bediening van het apparaat is via Smart Home mogelijk:

- Apparaat in- en uitschakelen.
- Gewenste afspeelbron selecteren.
- Functies aanroepen (bijv. Afspelen / Pauze, Vorige / Volgende nummer of zender).
- Volume instellen (incl. dimmen).
- Playlist afspelen (incl. Herhaling of Shuffle).
- Favorieten oproepen.

Werkzaamheden aan elektrotechnische inrichtingen van het gebouw zijn alleen toegestaan door gekwalificeerde elektriciens. Voor de programmering van de software is ervaring nodig.

Om het apparaat met een systeem voor Smart Home te verbinden:

- ▶ Neem contact op met een sonoro Smart Home-dealer of de sonoro-klantenservice.

De volgende systemen kunnen met het apparaat worden gecombineerd.

- Busch-free@home

Voorwaarden:

- Busch-free@home is ingesteld, de software heeft de actuele versie.
- De apparaten bevinden zich in hetzelfde netwerk.

- KNX

Voorwaarden:

- ISE KNX Connect sonoro beschikbaar.
- Geschikte ETS-software van KNX Association is beschikbaar tegen betaling.

- Gira X1

Voorwaarden:

- Gira X1 logica-module en Gira-projectassistent beschikbaar.

- Control4

📖 Voor meer informatie moet de documentatie (bijv. handleidingen, websites) van het betreffende systeem in acht worden genomen.

Inhoud

Voorzijde apparaat

Achterzijde apparaat

Support

4.6 Favorieten

4.6.1 Apparaat

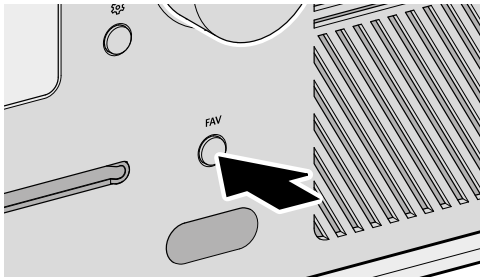

Het apparaat heeft een opslagcapaciteit voor 99 favorieten, bijv. voor:

- Radiozenders
- Nummer van streamingdiensten
- Podcastuitzendingen

Om een favoriet op het apparaat op te slaan, moet de gewenste bron al afspelen.

FAV ► Druk op de toets tot de favorietenlijst verschijnt.



► Kies een plaats om op te slaan.

OK ► Druk op de knop om te bevestigen.

Om een favoriet op het apparaat op te roepen:

FAV ► Druk kort op de knop. De favorietenlijst verschijnt.

- Favorieten op apparaat
- Internetradio-favorieten
- Podcasts-favorieten



► Kies de favoriet.

OK ► Druk op de knop om te bevestigen.

Inhoud

Voorzijde apparaat

Achterzijde apparaat

Support

4.6.2 Afstandsbediening

De eerste 6 plaatsen in de favorietenlijst kunnen ook direct via de knoppen op de afstandsbediening worden geselecteerd. Om een favoriet toe te voegen, moet de gewenste bron al afspelen.



- Houd een van de zes toetsen ingedrukt om de favoriet op deze positie op te slaan.
- Druk kort op de toets om de favorieten op te roepen.

4.6.3 Internet

Voor bronnen, die inhoud van internetservern of de Cloud aanbieden (bijv. internetradio, podcasts, muziekdiensten), staan extra opslagplaatsen ter beschikking.

In een aparte map, die automatisch volgens de bron wordt benoemd, kunnen favorieten opgeslagen en opgeroepen worden.

4.7 Instellingen

4.7.1 Netwerkwizard

De verbinding met het netwerk kan draadloos (WLAN) of via kabel (LAN) plaatsvinden.

Als uw router de instelling via WPS ("Wi-Fi Protected Setup") ondersteund, kan het apparaat via de eigen WPS-toets een snelle en veilige verbinding met het draadloze netwerk maken.

In het menu zijn de volgende keuzes beschikbaar:

- Verbinding (draadloos) configureren
 - Netwerk scannen
Voor handmatige selectie van het netwerk met invoer van de netwerksleutel via de navigatietoetsen en de draairegelaar.
 - WPS-toets
Voor automatische verbinding via de WPS-toets op het apparaat.
→ Zie hoofdstuk "3.7 Netwerkverbinding" (pagina 24).
 - WPS pincode
Voor het oproepen van een pincode, die op de router-website ingevoerd moet worden.
 - Handmatig (DHCP inschakelen of DHCP uitschakelen)
Voor handmatige verbinding met het netwerk en individuele configuratiemogelijkheden.
Als DHCP ("Dynamic Host Configuration Protocol") geactiveerd is, worden instellingen en informatie (bijv. IP-adres, subnet, gateway, DNS) automatisch vergeven.
- LAN configureren
 - DHCP uitschakelen
Instellingen en informatie (bijv. IP-adres, subnet, gateway, DNS) worden handmatig vergeven.
 - Automatische DHCP
Instellingen en informatie (bijv. IP-adres, subnet, gateway, DNS) worden automatisch vergeven.
- Netwerktype
Voor voorinstelling van de gewenste verbindingsmethode.
 - Automatisch
 - Draadloos (WLAN)
 - Bekabeld
- Netwerkinstellingen resetten
Voor het wissen van de bestaande netwerkverbinding of voor het opnieuw instellen bij verbindingproblemen.

4.7.2 Netwerkinfo

Na oproep wordt de volgende informatie weergegeven:

- Status
- Netwerktype
- Verbinding
- SSID
- Encryptie
- IPv4-adres
- Masker
- IPv6-adres
- Automatisch geconfigureerd
- Gateways
- IPv4-adres
- DNS
- IPv4-adres
- IPv6-adres
- IPv6-adres

4.7.3 Taal

Voor de selectie van de ingestelde taal.

4.7.4 Datum en tijd

- Tijdformaat instellen – 12-uursklok of 24-uursklok
- Land en regio

De datum en tijd worden automatisch van internet opgehaald. Als er geen internetverbinding is, worden de datum en tijd ingesteld via DAB/FM.

4.7.5 Apparaatinfo

Na oproep wordt de volgende informatie weergegeven:

- Apparaatnaam
- Apparaat-ID
- Serienummer
- Software-informatie
- sonoroSDK
- Spotify
- MCU
- DSP
- Bluetooth®
- CD Servo
- DAB/FM
- HDMI

De apparaatnaam kan bewerkt worden.

4.7.6 Software-update

- Controleren op update
- USB-update

4.7.7 Apparaat resetten

Voor instelling van het apparaat terug naar de fabrieksgegevens. Alle opgeslagen instellingen worden gewist. Het apparaat moet opnieuw worden ingesteld.

4.7.8 Streaming audiokwaliteit

Instelbaar voor Amazon Music®, Napster®, Qobuz® en TIDAL Connect®.

- Laag
- Normaal
- Hoog
- Premium

4.7.9 Chromecast built-in

Chromecast built-in kan direct bij de instelling van het apparaat worden gestart ("Cast is geactiveerd") of op een later tijdstip ("Cast activeren").

- Verzenden van berichten via apparaatgebruik en storingsen ("Send device usage and crash reports") met selectie "Ja" of "Nee".
- Doorverwijslinks
 - Leer hoe casten werkt
 - Chromecast-compatibele apps
 - Servicevoorwaarden Google
 - Google-privacybeleid
 - Help om Chromecast built-in te verbeteren

4.7.10 AirPlay-wachtwoord

Voor het aanvragen van een eenmalig wachtwoord op het beeldscherm van het iOS-apparaat.

- ▶ Wachtwoord
- ▶ Wachtwoord wissen

4.7.11 Display-instellingen

- Instelling helderheid - Automatisch of handmatig
- Lichte omgeving
- Donkere omgeving
- Tijd voor terugkeren naar afspeelscherm
 - Uitschakelen
 - 15 seconden (standaard instelling)
 - 30 seconden
 - 1 minuut

- Time-out scherm in stand-by
 - Display always on (standaard instelling)
 - 15 seconden
 - 1 minuut
 - 5 minuten
- Scroll-lijst - Aan of Uit

Hier wordt de focus op de actuele menuselectie gelegd, als andere menu-punten worden verborgen.

4.7.12 Voedingsmanagement

- Stand-by time-out

Als het apparaat is ingeschakeld, maar niet afspeelt en niet bediend wordt: Instelling van de tijdsduur, totdat het apparaat automatisch uitschakelt.

 - Uit
 - 10 minuten
 - 15 minuten (standaard instelling)
 - 20 minuten
 - 30 minuten
- Inactieve stand-by

Als het apparaat is ingeschakeld en afspeelt, maar niet bediend wordt: instelling van de tijdsduur, totdat het apparaat automatisch uitschakelt.

 - Uit (standaard instelling)
 - 2 uur
 - 4 uur
 - 8 uur
 - 12 uur
- Diepe-slaapmodus - Inschakelen of inactief

Als het apparaat in de stand-by-modus ("Standby") geschakeld is, dan is de diepe-slaapmodus van het ingestelde alarm zonder functie. Het apparaat kan niet herkend worden in het netwerk.

4.7.13 Privacybeleid

Toegang tot privacybeleid via een QR-code en verzoek "Accepteren".

5. audio-app van sonoro



Voor het aansturen van het apparaat via smartphone of tablet is de speciale audio-app van sonoro beschikbaar.

Apple App Store
(iOS)



Google Play Store
(Android)



Het gebruik van de app biedt toegang tot extra functies en mogelijkheden voor bediening. Smartphones en tablets in hetzelfde WLAN-netwerk bieden in verbinding met het apparaat een betere geluidskwaliteit dan verbinding via Bluetooth®.

6. sonoro Webclient

Voor het gebruik van de sonoro Webclient is het IPv4-adres van het apparaat nodig.

→ Zie hoofdstuk "4.7.2 Netwerkinfo" (pagina 51).

- ▶ Voer het IPv4-adres van het apparaat in de adresregel van de webbrowser in (alleen de getallen met punt gescheiden, bijv. „192.168.0.23“).

De bediening van het apparaat kan via de webbrowser plaatsvinden.

7. Reiniging en verzorging

⚠ OPGELET!

Gevaar voor materiële schade door incorrecte reiniging!

Scherpe voorwerpen, schuurmiddel of ongeschikt reinigingsproduct kunnen de oppervlakken van het apparaat beschadigen. Incorrecte reinigingsmaatregelen kunnen de functionaliteit beperken.

- ▶ Gebruik nooit schurende en oplosmiddelhoudende reinigingsmiddelen.
- ▶ Gebruik nooit hete lucht of perslucht voor het drogen van het apparaat.
- ▶ Bescherm randen en hoeken van het apparaat tegen overmatige druk.

-
- Vingerafdrukken en lichte verontreinigingen:
 - ▶ Reinig het apparaat alleen van buiten met een zachte, droge doek.
 - Sterke verontreinigingen:
 - ▶ Reinig het apparaat alleen van buiten met een lichte, vochtige doek.
 - ▶ Droog het apparaat vervolgens met een zachte, droge doek.

8. Storingsoplossing

Mogelijke storingen worden als volgt beschreven:

Beschrijving van de storing.

- Mogelijke oorzaken.
 - ▶ Oplossing van de storing.
 - Verwijzing naar overeenkomstig hoofdstuk.

Het apparaat schakelt niet in.

- Geen spanningsvoorziening.
 - ▶ Controleer de spanningsvoorziening (bijv. beveiliging van stroomcircuit).
 - ▶ Zorg ervoor dat de stroomkabel correct is aangesloten.

Het apparaat reageert niet.

- Fout op apparaat.
 - ▶ Ontkoppel het apparaat enkele seconden van de spanningsvoorziening (bijv. stroomkabel loskoppelen).
 - ▶ Schakel het apparaat weer in.

Het apparaat schakelt automatisch naar de stand-by-modus ("Standby").

- De Sleep-Timer is geactiveerd.
 - ▶ Zet het apparaat aan.
 - ▶ Start het afspelen opnieuw.
- De inactiviteits-standby-functie is actief als het apparaat voor de ingestelde tijd niet gebruikt is.
 - ▶ Zet het apparaat aan.
 - ▶ Start het afspelen opnieuw.

Slechte geluidskwaliteit.

- Storingen door andere radiozenders of apparaten.
 - ▶ Verhoog de afstand tot andere apparaten.
 - ▶ Voor aansluiting via HDMI gebruik je een goede, afgeschermdde HDMI-kabel.

De afstandsbediening reageert niet of alleen foutief.

- De afstand tot het apparaat is te groot.
 - ▶ Verminder de afstand tussen de afstandsbediening en het apparaat.
- De batterij is leeg.
 - ▶ Vervang de batterij.
 - Zie hoofdstuk "3.3 Afstandsbediening voorbereiden" (pagina 18).

Geen verbinding tot draadloos netwerk.

- De router is te ver verwijderd of geblokkeerd.
 - ▶ Zorg ervoor dat de router niet wordt afgeschermd.
 - ▶ Zet het apparaat dichterbij de router.
 - ▶ Wijzig de uitlijning van de Wi-Fi-antennes.
- De router is niet ingeschakeld of functioneert niet correct.
 - ▶ Schakel de router in.
 - ▶ Controleer de toestand van de router.
- Incorrect instellingsproces.
 - ▶ Controleer of uw router WPS ondersteunt en het correcte instellingsproces gebruikt (PBC of PIN).
 - ▶ Herhaal het verbindingproces.
 - Zie hoofdstuk "3.7 Netwerkverbinding" (pagina 24).

Geen geluid te horen.

- Het geluid is uitgeschakeld.
 - ▶ Regel het volume.
- Het apparaat staat niet in de correcte afspeelmodus.
 - ▶ Selecteer een andere afspeelbron.
- De koptelefoon is aangesloten.
 - ▶ Trek de stekker van de koptelefoon eruit.
- Geen ontvangst van FM/DAB.
 - ▶ Lijn de FM/DAB-antenne uit.
- Geen netwerkverbinding.
 - ▶ Controleer de verbinding.
 - Zie hoofdstuk "4.7.1 Netwerkwizard" (pagina 50).
- Geen geluid van extern apparaat, dat via de optische of de coaxiale ingang is aangesloten.
 - ▶ Selecteer PCM als uitgang op extern apparaat.
- Geen geluid van tv, die via de ingang "HDMI" is aangesloten.
 - ▶ Gebruik op de tv de HDMI-bus "eARC" of "ARC".
 - ▶ Selecteer PCM als uitgang op extern apparaat.

Het afspelen van de geluidsdrager in het CD-station start niet.

- Het formaat van de geluidsdrager wordt niet ondersteund.
 - ▶ Zorg ervoor dat de geluidsdrager overeenkomt met het formaat audio-cd of MP3/WMA-CD.
- De geluidsdrager is vervuild.
 - ▶ Reinig de geluidsdrager.
- De geluidsdrager is beschadigd.
 - ▶ Gebruik een andere geluidsdrager.

Internetradio-zender functioneert vaak niet.

- Veel zenders ondersteunen slechts een begrensd aantal luisteraars.
 - ▶ Probeer het later nog een keer.
- De radiozender zendt niet.
 - ▶ Probeer het later nog een keer.

Internetradio-zender verdwijnt uit de zenderlijst.

- De zender wordt uit de lijst verwijderd als deze niet zendt.
 - ▶ Probeer het later nog een keer. Als de zender weer zendt, verschijnt deze in de lijst.

Het USB-apparaat functioneert niet.

- Het afspelen wordt niet ondersteund.
 - ▶ Controleer bestanden en het bestandssysteem op het USB-apparaat.
- Er bevinden zich verborgen bestanden op het USB-apparaat.
 - ▶ Verwijder de verborgen bestanden van het USB-apparaat.

Het USB-apparaat laadt niet.

- Geen verbinding met USB-apparaat.
 - ▶ Controleer de USB-kabel.

De Bluetooth-verbinding functioneert niet.

- Bluetooth is al met een ander Bluetooth-apparaat verbonden.
 - ▶ Ontkoppel het verbonden apparaat en probeer het opnieuw.
- Het Bluetooth-apparaat heeft problemen.
 - ▶ Schakel Bluetooth op het Bluetooth-apparaat uit en weer in.
- Het Bluetooth-apparaat ondersteunt het vereiste profiel niet.
 - ▶ Controleer de configuratie van het Bluetooth-apparaat.

9. Verwijdering**9.1 Verpakking verwijderen****⚠ OPGELET!**

Gevaar voor milieuschade door incorrecte verwijdering van de verpakking!

- ▶ Gooi de verpakking niet bij het normale huishoudelijk afval.
- ▶ Gooi de verpakking op een milieuvriendelijke en geschikte manier weg (recycling).

De verpakking dient als bescherming tegen transportschade. De verpakkingsmaterialen zijn vanuit milieuvriendelijk oogpunt geselecteerd en uit recyclebare materialen geproduceerd. De verpakkingsmaterialen kunnen na gebruik teruggevoerd worden naar de grondstofcyclus.

- ▶ Verwijder de verpakking milieuvriendelijk gescheiden op materiaal.

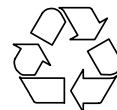

Inhoud

Voorzijde apparaat

Achterzijde apparaat

Support

9.2 Apparaat verwijderen

OPGELET!

Gevaar voor milieuschade door incorrecte verwijdering van het apparaat!

- ▶ Gooi het apparaat aan het einde van de gebruikstijd niet bij het normale huishoudelijk afval.
- ▶ Vraag bij uw stads- of plaatselijke overheid naar de mogelijkheden voor milieuvriendelijke en correcte recycling (hergebruik) of verwijdering van het apparaat.

Door het apparaat op de juiste manier af te voeren, wordt een bijdrage geleverd aan het hergebruik van materialen en de bescherming van hulpbronnen.

- ▶ Verwijder het apparaat volgens de wettelijke bepalingen via een specialistisch afvalverwerkingsbedrijf, uw gemeentelijke afvalverwerking of door het terug te sturen naar de distributeur die verplicht is het apparaat terug te nemen.

Als batterijen of accu's worden gebruikt:

- ▶ Verwijder de batterijen uit het apparaat.
- ▶ Verwijder de batterijen en accu's door teruggave aan de distributeur van het batterijtype of breng ze naar een gemeentelijke inzamelplaats.



Inhoud

Voorzijde apparaat

Achterzijde apparaat

Support

10. Bijlage

10.1 Controleteken en certificaten

 **Bluetooth**® Het woordmerk Bluetooth® en de logo's zijn eigendom van Bluetooth SIG, Inc. en worden door sonoro audio GmbH onder licentie gebruikt. Andere merktekens en merknamen zijn eigendom van hun betreffende eigenaars.

 **Qualcomm**® Qualcomm aptX is een product van Qualcomm Technologies Inc. en/of zijn dochterondernemingen. Qualcomm is een handelsmerk van Qualcomm Incorporated, geregistreerd in de Verenigde Staten en andere landen. aptX is een handelsmerk van Qualcomm Technologies International, Ltd. geregistreerd in de Verenigde Staten en andere landen.

 **Spotify**® Gebruik uw telefoon, tablet of computer als afstandsbediening voor Spotify. [spotify.com/connect](https://www.spotify.com/connect) laat u zien hoe het werkt. Voor de Spotify-software gelden licenties van derden die u hier kunt vinden: <https://www.spotify.com/connect/third-party-licenses/>

 **amazon music** Amazon, Amazon Music Unlimited en alle bijbehorende logo's zijn merken van Amazon.com, Inc. of zijn dochterondernemingen.

 **TIDAL** TIDAL en het TIDAL-logo zijn geregistreerde handelsmerken van Aspiro AB in de Europese unie en andere landen.

 **deezer** Deezer en het Deezer-logo zijn internationale handelsmerken van Deezer S.A., geregistreerd in Frankrijk en andere landen.

 **Napster**® Napster en het Napster-logo zijn geregistreerde handelsmerken van Rhapsody International Inc. registered in de Verenigde Staten en andere landen.

 **qobuz** Qobuz en zijn logo zijn geregistreerde handelsmerken van Xandrie S.A.

Inhoud

Voorzijde apparaat

Achterzijde apparaat

Support



De termen HDMI, HDMI High-Definition Multimedia Interface, HDMI Trade Dress en de HDMI-logo's zijn handelsmerken of geregistreerde handelsmerken van HDMI Licensing Administrator, Inc.



AirPlay, iPad, iPad Air, iPad Pro en iPhone zijn handelsmerken van Apple Inc. en geregistreerd in de VS en andere landen.

Het gebruik van de "Works with Apple" markering betekent dat een accessoire speciaal is ontworpen voor de technologie die in de markering wordt gespecificeerd en door de ontwikkelaar is gecertificeerd om te voldoen aan de prestatiecriteria van Apple.

iTunes is een handelsmerk van Apple Inc. iTunes is een handelsmerk van Apple Inc. geregistreerd in de VS en andere landen.

App Store is een dienstmerk van Apple Inc. geregistreerd in de VS en andere landen.

iOS is een handelsmerk of geregistreerd handelsmerk van Cisco in de VS en andere landen en wordt onder licentie gebruikt.

Mac, Mac OS, OS X, macOS Sierra en macOS High Sierra zijn handelsmerken van Apple Inc. en zijn gedeponeerd in de Verenigde Staten en andere landen.



Android, Chromecast built-in en andere gerelateerde handelsmerken en logo's zijn handelsmerken van Google LLC.

Microsoft, Windows en Windows Media zijn handelsmerken of geregistreerde handelsmerken van Microsoft Corporation in de Verenigde Staten en/of andere landen.

Andere bedrijfsnamen, productnamen en logo's in dit document zijn handelsmerken of gedeponeerde handelsmerken van hun respectieve eigenaars.

Inhoud

Voorzijde apparaat

Achterzijde apparaat

Support

10.2 Conformiteitsverklaring

Fabrikant:

sonoro audio GmbH
Hammer Landstraße 45
41460 Neuss
Duitsland

Hiermee verklaren wij dat het product

All-In-One Audio Music System MEISTERSTÜCK (Gen. 2)

op basis van het ontwerp, de constructie en bouwwijze voldoet aan de essentiële vereisten van de volgende richtlijnen:

- Richtlijn radioapparatuur 2014/53/EG
- Richtlijn 2009/125/EG inzake ecologisch ontwerp
- Richtlijn betreffende beperking van het gebruik van bepaalde gevaarlijke stoffen in elektrische en elektronische apparatuur 2011/65/EG

In het geval van een wijziging aan het apparaat die niet is goedgekeurd door de fabrikant, verliest de conformiteitsverklaring automatisch haar geldigheid.



Volledige tekst van de EU-conformiteitsverklaring:
<https://support.sonoro.com>

11.2023

MEISTERSTÜCK (Gen.2) (SO-620)

SUPPORT

support.sonoro.com

Tel.: +49 (0) 2131 / 88 34 141



AUDIO-APP VAN SONORO

App Store (iOS)

Google Play Store