

COMPAIR PRIME flow®

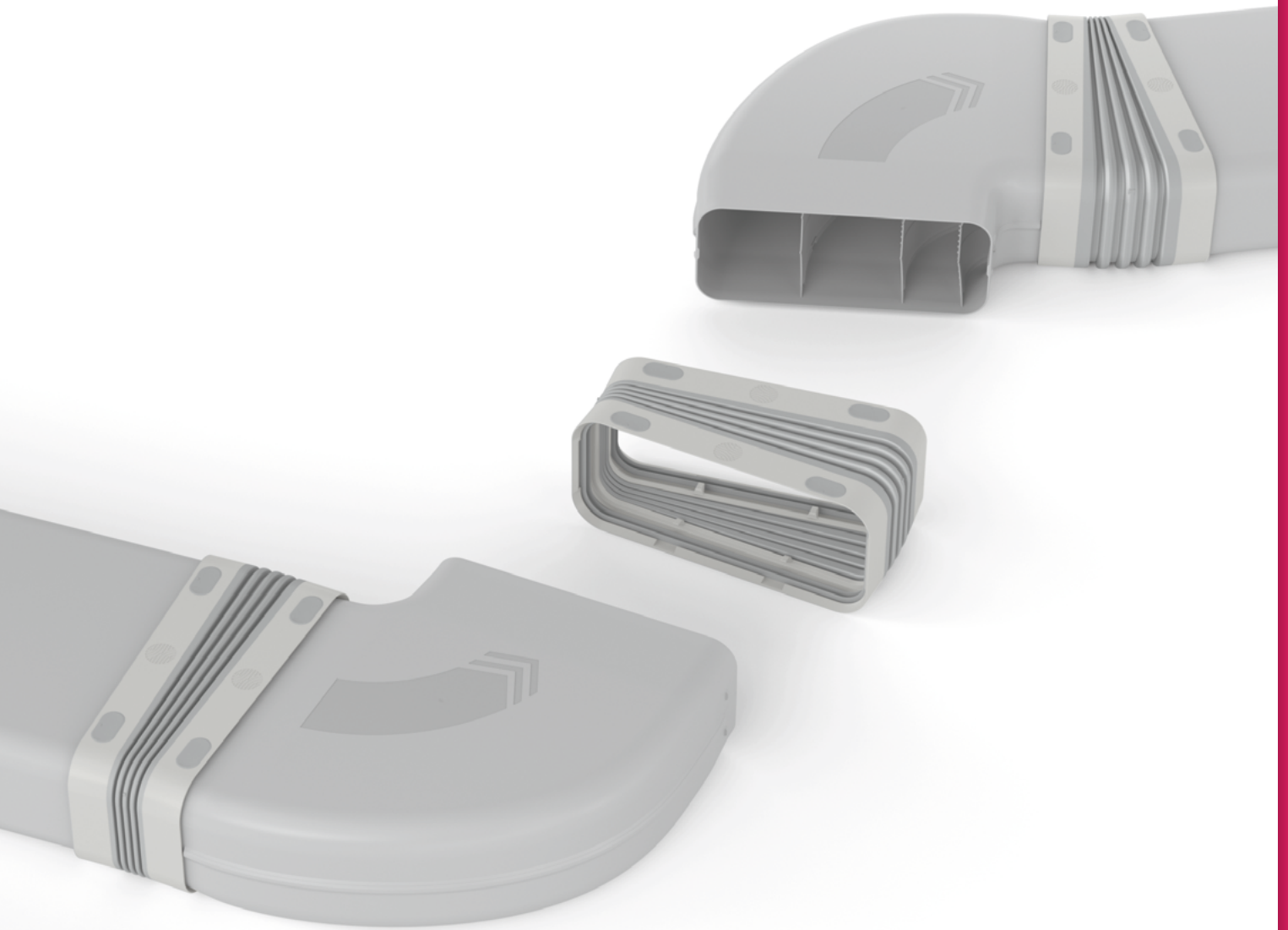

Doorbraak in de
luchtafvoertechniek!



Luchtafvoersystemen

COMPAIR PRIME flow®

Maximale innovatie.
Maximale efficiëntie.
Maximale luchtdichtheid.
Maximaal installatiegemak.

COMPAIR® Luchtafvoersystemen

COMPAIR PRIME flow®

Het meest geavanceerde systeem voor keukenventilatie. Ontworpen voor afvoerlucht, recirculatielucht, alle afzuigkapsystemen.
De nieuwe maatstaf – wereldwijd!



Efficiëntie mooi verpakt

Met **COMPAIR PRIME flow®** is de keukenventilatie optimaal aangesloten. Voor een aangenaam en veilig kookklimaat. Elke dag.

Naber herdefinieert de standaard voor ventilatiesystemen voor afzuigkappen. **COMPAIR PRIME flow®** combineert de creativiteit, kennis en ervaring van de wereldmarktleider. In elke categorie heeft Naber keukenventilatie beter, efficiënter en eenvoudiger te installeren gemaakt. Consequent nieuw, van de montage van de casco muurdoorvoeren tot de fluisterstille werking. En: Door een ecologisch productontwerp en sociaal verantwoorde productie wordt de duurzaamheid aanzienlijk verhoogd.

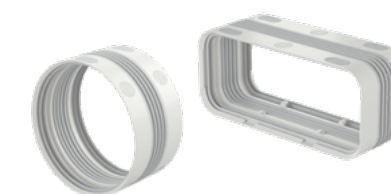

COMPAIR PRIME flow®
Universele connector



COMPAIR PRIME flow®
Bochten



COMPAIR PRIME flow®
Muurdoorvoeren-cascoset

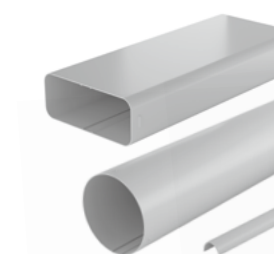

COMPAIR PRIME flow®
Hulpstukken voor luchtkanalen
en kabelgoten

COMPAIR PRIME flow® – de video

Zo ingenieus eenvoudig werkt **COMPAIR PRIME flow®**.
QR-code scannen of op naber.com kijken!



→ naber.com/compair-prime-flow-video

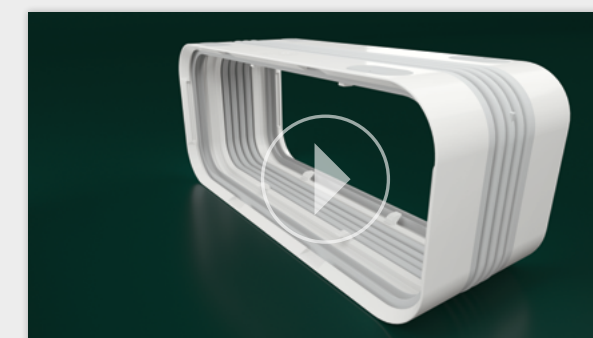

Eén systeem. Er is altijd een oplossing. Voor elk apparaat.

Zoals gebruikelijk bij Naber is ook de **COMPAIR PRIME flow®** consequent tot het einde doordacht. Elk onderdeel vervult zijn taak perfect om het keukenventilatiesysteem tot in de perfectie te brengen, ongeacht de fabrikant. Ongeacht de plattegrond, ongeacht de dampafzuigkap of ongeacht het type installatie – keukenkopers krijgen altijd de optimale oplossing voor het best mogelijke comfort en maximale efficiëntie. Keukenmonteurs profiteren van het ongeëvenaarde gemak snelle en veilige montage.

Muurverbindingsmof met 3-lipafdichting
rondom dicht, zonder siliconen, zonder gereedschap. De 3-lipafdichting sluit de kernboring aan de binnenzijde van de muur perfect af. Voor een veilige luchtdichte gebouwschil en maximale energie-efficiëntie.



Muuraansluiting
Of het nu rond of plat, met een boog of recht is. Luchtkanaal plaatsen, past, dicht!

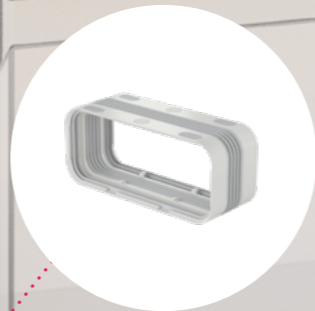

Universele connector
Vastklikken tot het klikt, klaar: dicht, flexibel, veilig! En geheel zonder het gedoe van het werken met plakband.



Aansluiting op kookplaatafzuiging
Perfekte luchtstroom vanaf het begin. Voor de best mogelijke opvang van kookdamp, zelfs bij lage ventilatorsnelheden.



Bochten
Plat of rond: altijd met minimale stromingsweerstand. Maakt een nieuw prestatieniveau mogelijk dankzij het bionische ontwerp en het nieuwe, innovatief ontworpen luchtgeleidingselement.

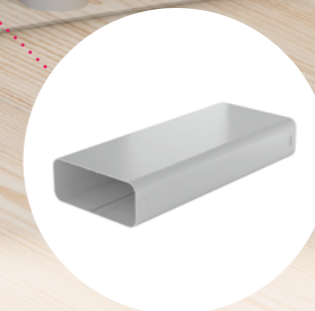

Luchtkanaal
Nieuw met optionele draagsteun voor platte goten en extra integreerbare kabelgoot.

Muurdoorvoeren-cascoset P-RBS

Elk **COMPAIR PRIME flow®** set van muurdoorvoeren bevat een apart verpakte cascose. Dit is zo innovatief als het eenvoudig is. De nieuwe muurverbindingmof fixeert de buis stevig in de kernboring. **Luchtdicht, geheel zonder silicone en volledig zonder gereedschap!** Slim ontworpen met pleisterrand en uitlijnhulpmiddel. Later verwijdert de keukeninstallateur gewoon de hardschuimpluggen en installeert hij het afzuigkapsysteem en de buitenjaloezie met het beproefde energie-efficiënte **THERMOBOX**-warmtebehoudsysteem in een schone, stofvrije buis.



Zonder plakken en schroeven



Luchtdicht en zuiver



Voor pleisterwerk binnen en buiten

Muurverbindingmof met de 3-lipafdichting fixeert en dicht de buis van de muurdoorvoer af op de binnenwand.

Hardschuimpluggen de binnen- en buitenkant beschermen tegen stof en vuil tijdens de ruw- en afwerkingsfase. Met pleisterrand voor nauwkeurig werken binnen en buiten.

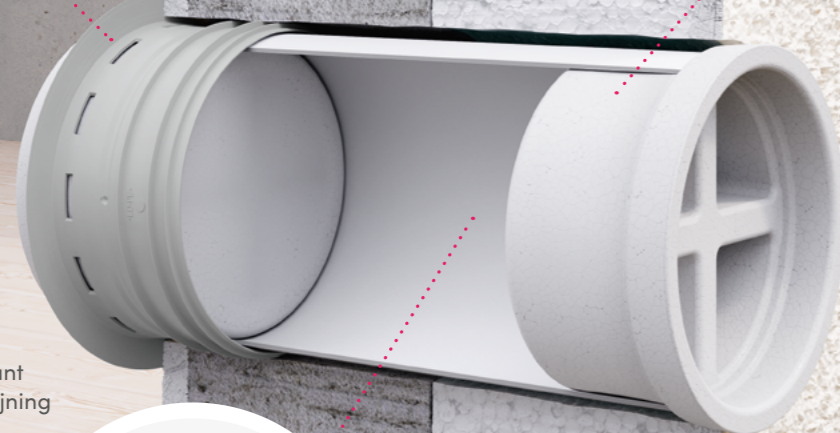

Uitlijnhulpmiddelen
Steunpunten voor de waterpas aan de voorkant maken een correcte uitlijning bijzonder gemakkelijk.



Doorlopende kunststof buis vermijdt koudebruggen.

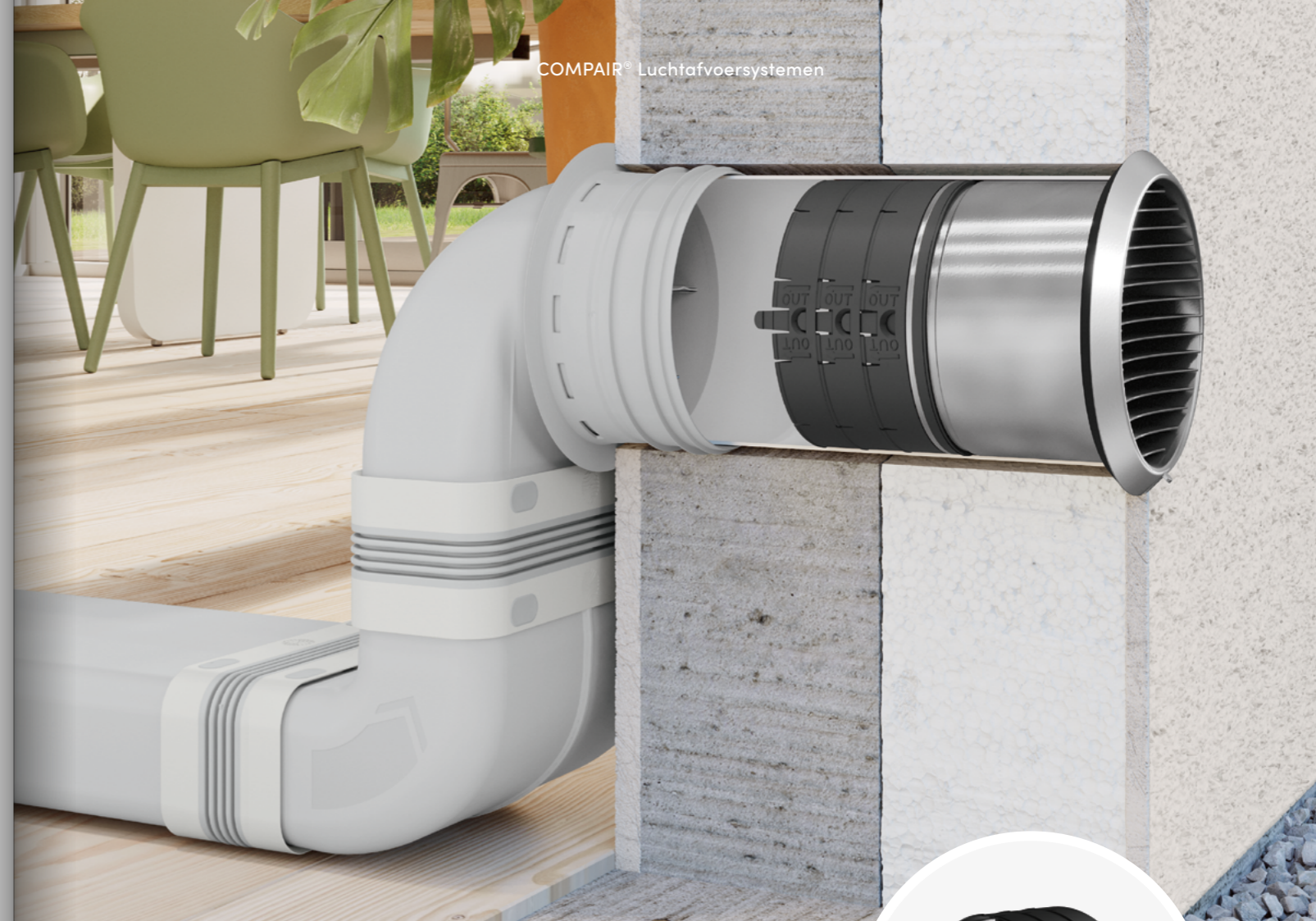

Muurkasten: mooi, efficiënt, eenvoudig

Alle **COMPAIR PRIME flow®**-muurdoorvoeren zijn een allround oplossing zonder zorgen. Compleet met energiebesparende, mechanische **THERMOBOX** en een mooie, weerbestendige roestvrijstalen jaloezie in twee bekroonde ontwerpen. **THERMOBOX** en buitenjaloezieën worden gewoon van buitenaf ingeschoven, passen perfect en zijn lucht- en regendicht dankzij geïntegreerde dichtingen zonder verder dichtingsmateriaal. Voor horizontale aansluiting op vlakke kanalen zijn de **P-MAS 150** muuraansluitsteunen verkrijgbaar.



THERMOBOX
Energie-efficiënt systeem voor warmtebehoud

Vier sets van muurdoorvoeren verkrijgbaar
Elk met cascose (P-RBS), roestvrijstalen jaloezie, **THERMOBOX** en optionele muuraansluitsteunen P-MAS 150.

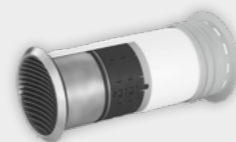

P-Turbo 150 muurdoorvoe-
runit incl. **THERMOBOX**
Item no. 4051064

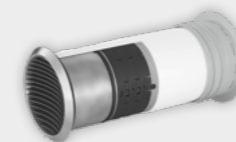

P-Turbo flow 150 muurdoor-
voeunit incl. **THERMOBOX**
Item no. 4051065



P-E-Jal Col 150 muurdoor-
voeunit incl. **THERMOBOX**
Item no. 4051066

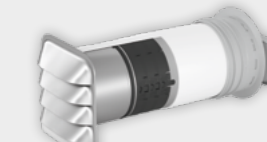

P-E-Jal Col flow 150 muurdoor-
voeunit incl. **THERMOBOX**
Item no. 4051067

De universele buisverbinding. Geniaal eenvoudig. Gewoon geniaal.

Geen gepruts meer met plakband in of onder moeilijk bereikbare keukenkastjes. Altijd een permanent dicht luchtkanaalsysteem met maximale efficiëntie. En dat met ingebouwde flexibiliteit. Dat is de nieuwe en unieke universele connector van **COMPAIR PRIME flow®**. Het hartstuk van het systeem maakt de montage van luchtkanalen eenvoudiger en veiliger dan ooit tevoren. Plaatsen, vastklikken, klik – klaar!



**Dicht zonder
plakband**



**Veilig
verbinden met
N-kliksysteem**

Universele connector plat & rond

Of het nu plat of rond is: De dubbele, blijvend elastische 2-lipafdichting sluit de aansluitingen altijd zuiver en perfect af. Vergrendelingselementen houden de kanaalwanden stevig in de afdichting.

Compensator
voor grote flexibiliteit.

P-UVR 150 Universele connector
Item no. 4051024

P-UVB 150 Universele connector
Item no. 4051004

**Inklikbare
uitsparing**
voor een veilige
verbinding.

2-lipafdichting
voor de luchtdichte montage (voldoet
ten minste aan dichtheidsklasse
ATC 3 volgens DIN EN 16798 in de
systeemopbouw).

Grijp- en steunpunten
Zachte, licht verhoogde grijp- en
steunpunten zorgen voor een stevige
grip en verminderen de overdracht
van contactgeluid via aangrenzende
oppervlakken.

Stabiel, flexibel, dicht!

De universele connector van **COMPAIR PRIME flow®** realiseert het schijnbaar onmogelijke: Hij maakt stijve luchtkanalen flexibel, terwijl tegelijkertijd de beste aërodynamische eigenschappen worden verkregen. Voor optimale energie-efficiëntie en hoog installatiecomfort.

Het beste voor de montage is de mobiliteit die in elke universele connector is ingebouwd. De flexibele compensator maakt veranderingen in elke richting tot 15 graden mogelijk. Dit maakt het gemakkelijk om kleine afwijkingen moeiteloos te realiseren.

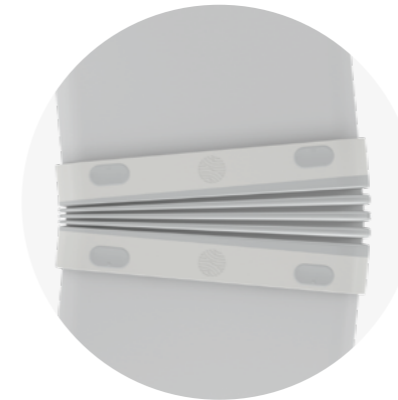
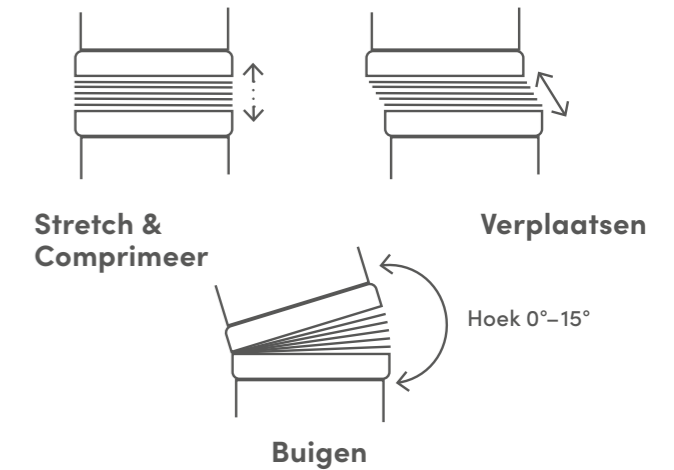

**Ingebouwde
probleemoplosser**
De flexibele compensator
laat veel dagelijkse mon-
tageproblemen gewoon
verdwijnen.



Ingebouwde controle
Het klikken van de vergren-
delingselementen is de
akoestische bevestiging:
Alles dicht, alles perfect
gemonteerd. Veilig!

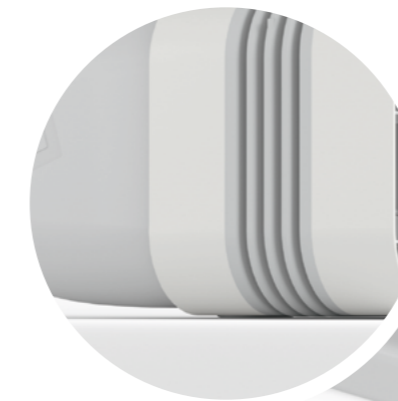

Ingebouwde geluidsontkoppeling
De zachte, lichtjes verhoogde steun-
punten dempen de overdracht van
contactgeluid, bijvoorbeeld naar het
meubellichaam.

Aerodynamica in een nieuwe dimensie

Uitgebreide 3D stromingssimulaties geven de **COMPAIR PRIME flow®** buizen en omkeerstukken een ongekennde efficiëntie. Er is geen betere manier om bewegende lucht onder controle te brengen! De bionische uitzetting van de buisdoorsneden en de speciale vorm van de luchtgeleidingselementen zorgen voor de laagst mogelijke weerstand door een optimale luchtstroming. Voor maximale luchtprestaties, stille werking en minimale stroomkosten van de afzuigkap.



Hoogste efficiëntie, minimaal stroomverbruik

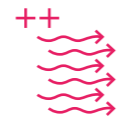

Hoog luchtvolume, zelfs bij lage wattages



Klaar voor toekomstige efficiëntiedoelstellingen

Hightech voor keukenventilatie

Booster
De spleetklep voorkomt de prestatieverminderende turbulentie van de luchtstroom.

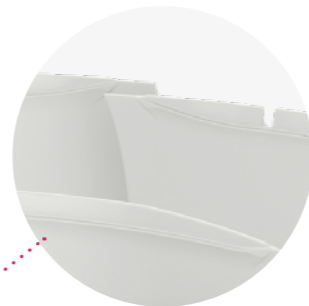

Concave inlaat
leidt de lucht weg van de behuizingsoppervlakken en vermindert zo de wrijving.

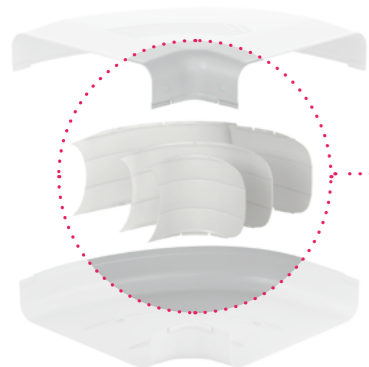

P-RBH 150 Buisbocht horizontaal 90°
Item no. 4051006

Convexe uitlaat
De langgerekte geleidingslichamen kalmeren de luchtstroom wanneer deze het ventilatiekanaal binnenkomt.

Meer dan alleen een buisbocht

In de bogen en de omkeerstukken van **COMPAIR PRIME flow®** steekt de modernste technologie uit de luchtvaart. Hierbij zijn de hulpstukken net zo gemakkelijk te monteren als kinderspeelgoed.

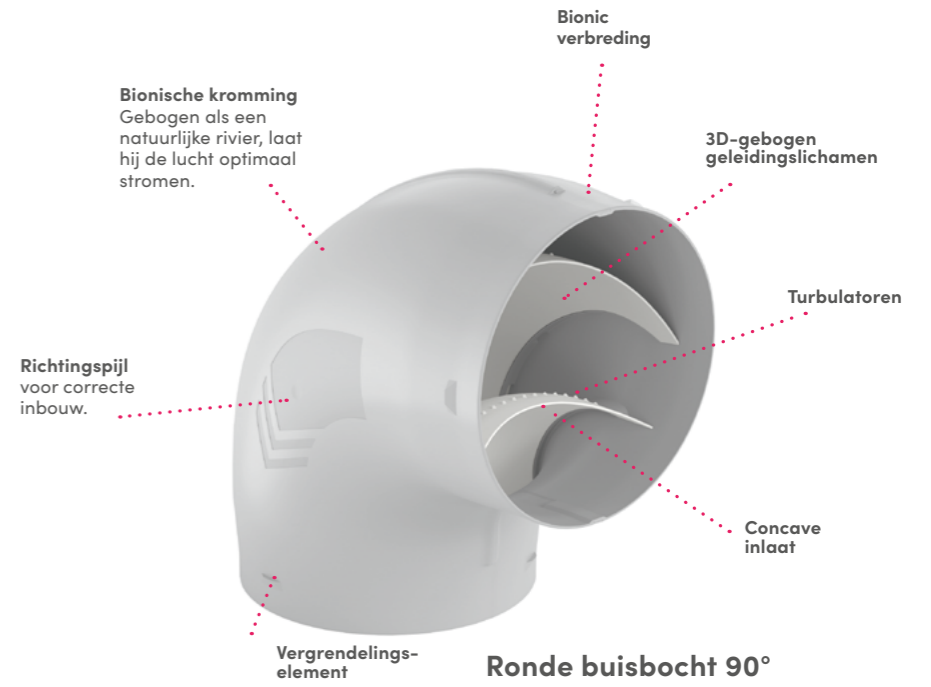

Ronde buisbocht 90° P-RBV 150

Item no. 4051025

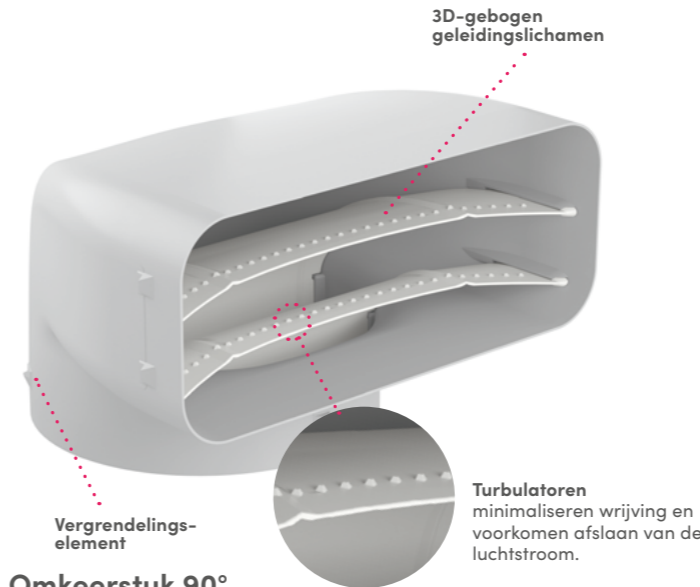

Omkeerstuk 90° P-UR 150

Item no. 4051011

P-RBH 150 Buisbocht horizontaal 90°

Item no. 4051006

- Richtingspijlen op de behuizing voor foutloze montage
- Driedimensionaal gebogen, concave en convexe geleidingslichamen voor optimaal stromingsgedrag
- Bionisch ontworpen behuizing voorkomt luchtophoping
- Turbulatoren voorkomen stromingscheiding en zorgen voor een optimale luchtstroom
- Vergrendelingselementen verbinden de vormdelen veilig met de universele connector

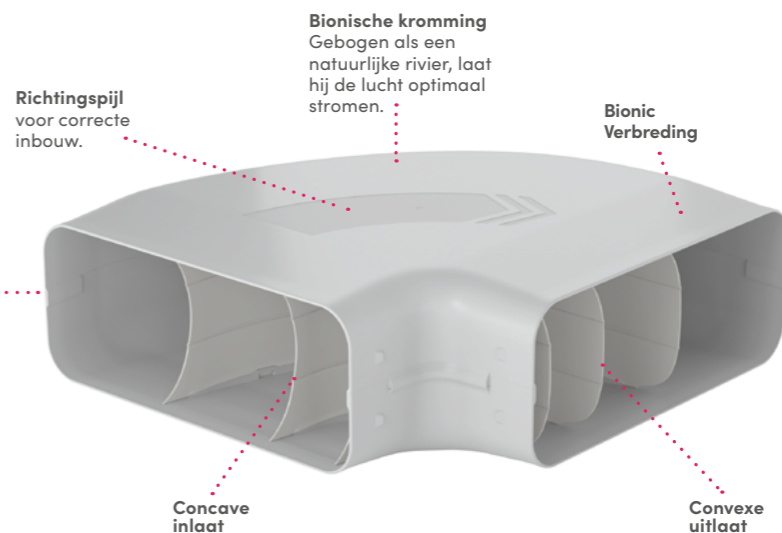

Intelligente kanaalupdate

Rond of plat? Maakt niet uit! Omdat het in beide dimensies een perfect luchtkanalensysteem nodig heeft. Zoals **COMPAIR PRIME flow®**. In de gebruikelijke afmetingen met een diameter van 150 mm, respectievelijk 222 x 89 mm, heeft de verdere ontwikkeling doorslaggevende voordelen: Vergrendelings-elementen voor veilig contact met de universele connector, geïntegreerd kabelbeheer voor voedings- en datakabels indien nodig en een nieuw type draagsteun voor de platte kanalen. Dit verhoogt de druksterkte en maakt de installatie onder de dekvloer mogelijk. Bijvoorbeeld bij vrijstaande kookeilanden.

Perfect afgestemd

Of het nu onder de dekvloer, vrij op de vloer, in de kast of aan het keukenplafond is: **COMPAIR PRIME flow®** is uitgerust voor elke planning en voor bijna elke toepassing.



Voor alle toepassingsgebieden



Geïntegreerde kabelgoot

P-VRO 150 platte kanaalbuis
Ruimtebesparend en efficiënt met optionele kabelgoot of optionele draagsteun met geïntegreerde kabelgoot.

Item no. 4051001 (1000 mm)

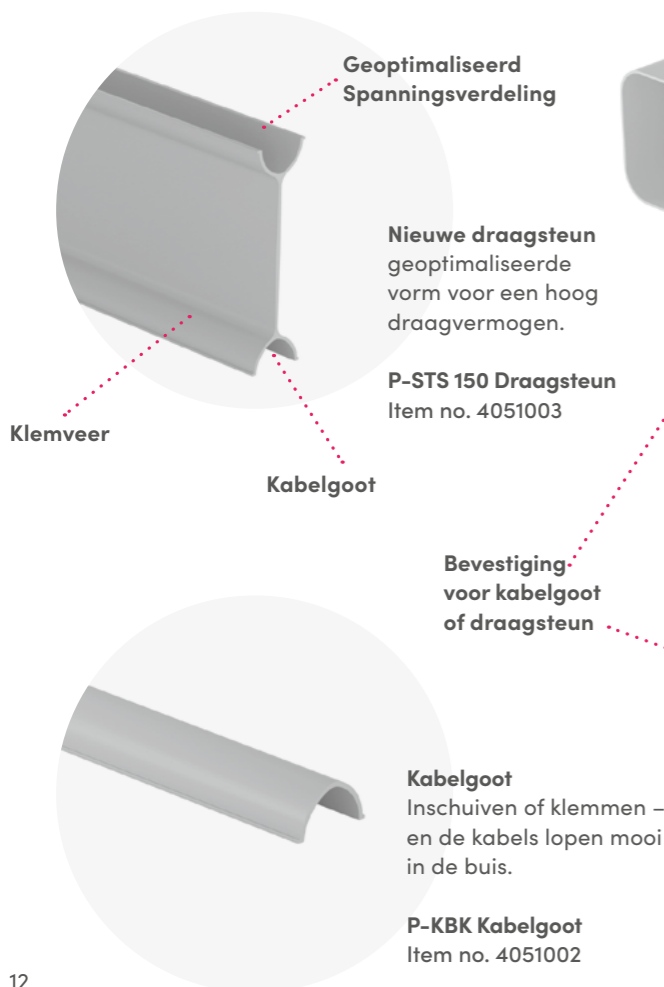

P-RRO 150 ronde buis
De klassieker, nieuw met optionele kabelgoot.

Item no. 4051022 (500 mm)
Item no. 4051023 (1000 mm)

Montage was nog nooit zo eenvoudig

De montage van **COMPAIR PRIME flow®** volgt een eenvoudige en duidelijke logica. Duidelijke richtingspijlen op de bogen geven de installatierichting aan. Fouten zijn bijna uitgesloten. Alle componenten passen duidelijk, veilig en luchtdicht in elkaar. De assemblages kunnen desgewenst voorgemonteerd worden. En de universele connectoren, die flexibel zijn in alle richtingen, kunnen bijna elke uitdaging aan, zelfs in veeleisende installatiesituaties.

Het beste: Plakband en siliconen hebben hun tijd gehad! Want met het nieuwe N-kliksysteem van lipafdichtingen en vergrendelings-elementen lukt de verbinding perfect. Altijd, gecontroleerd en veilig. Zo wordt optimale keukenventilatie kinderspel en bespaart u kostbare montagetijd. Omdat geen enkel ander luchtkanalensysteem sneller, flexibeler en veiliger te installeren is dan **COMPAIR PRIME flow®**.



Plaatsen in plaats van kleven



Voor afvoerlucht en circulatielucht



Voor alle dampafzuigsystemen

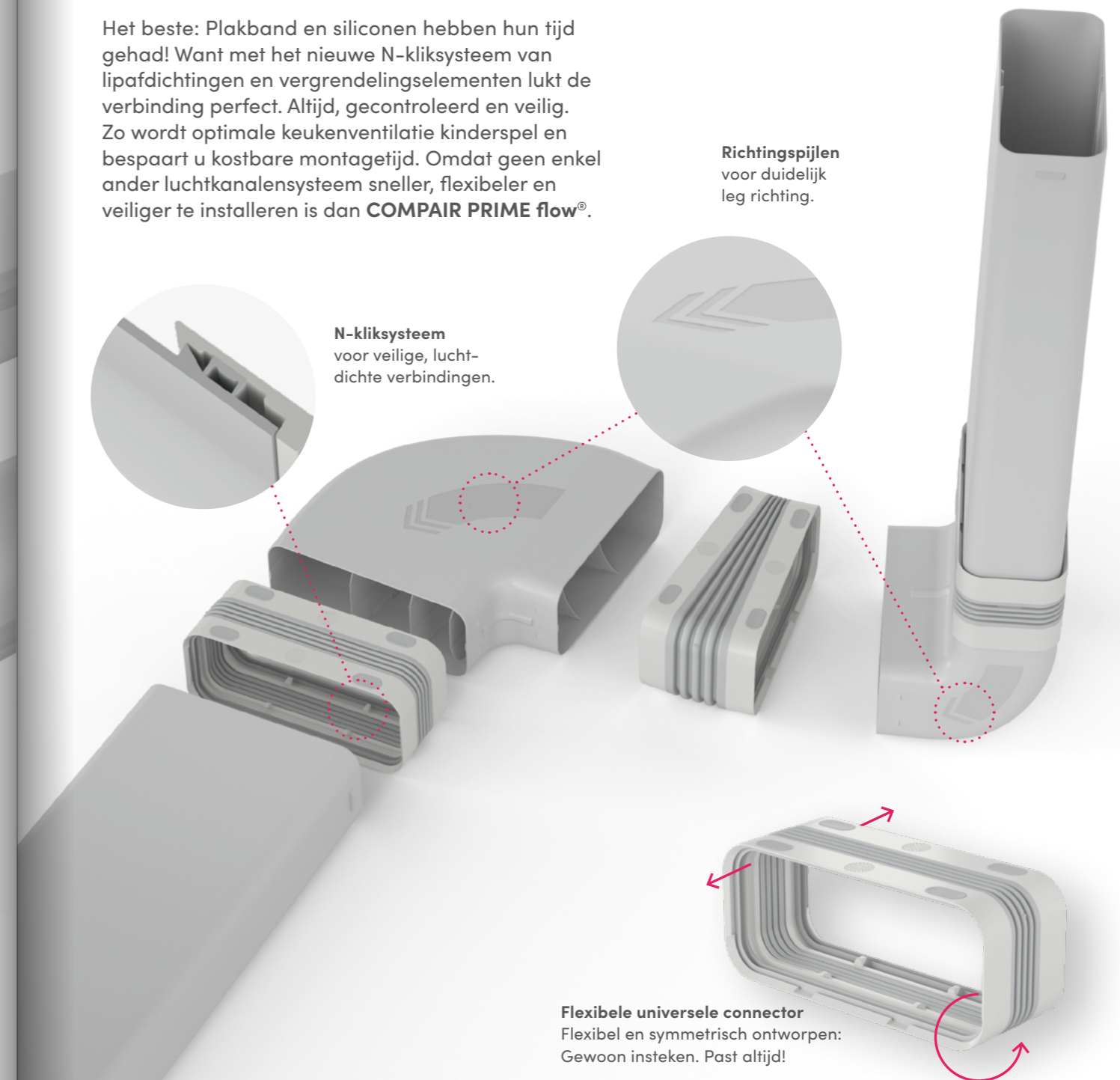

Naber – oplossingscompetentie in het systeem

Systemen	COMPAIR PRIME flow®	COMPAIR STEEL flow®	COMPAIR® flow
Beschrijving	Het aërodynamisch ge-optimaliseerde systeem COMPAIR PRIME flow® van kunststof wordt directioneel geïnstalleerd. Universele connectoren met geïntegreerde afdichting en maximale flexibiliteit maken de montage bijzonder eenvoudig. Optionele draagsteunen voor de platte kanalen maken installatie in de vloerconstructie mogelijk.	Het luchtkanalsysteem van gegalvaniseerd plaatstaal combineert unieke eigenschappen met een bijzonder ontwerp. Het brandveilige materiaal en de geïntegreerde draagsteun openen nieuwe toepassingsmogelijkheden, bijvoorbeeld in de vloerconstructie. Perfect ook voor zichtbare montage in industrieel ontwerp.	Het bekende en beproefde luchtkanalsysteem van kunststof met goed stromingsgedrag en efficiënte doorsneden zorgt voor hoge luchtprestaties. Geschikt voor vele toepassingen en dampafzuigsystemen.
Systemafmeting			
125 mm	–	–	✓
150 mm	✓	✓	✓
Systemvorm			
Plat kanaal	✓	✓	✓
Ronde buis	✓	✓	✓
Installatiemogelijkheden			
op de vloer/kasten	✓	✓	✓
onder het plafond	✓	✓	✓
in de vloerconstructie	✓	✓	–
Geïntegreerde kabelgeleiding	✓	–	–
Montage/verbinding	★ ★ ★	★	–
Luchtdichtheid van de componenten	★ ★ ★	★	–
Brandbeveiliging	★ ★	★ ★ ★	★



Afvoerlucht of recirculatielucht? En hoe zit het met downdraft?

Elke dampafzuigkap heeft een perfect luchtkanalsysteem nodig. Afvoerlucht heeft voordelen op het gebied van hygiëne, efficiëntie en geluidsontwikkeling. Circulatielucht is iets gemakkelijker te installeren, maar de vervolgkosten en de tijd die nodig is voor het regelmatig vervangen van filters zijn hoger.

Technisch uitdagend zijn neerwaarts afzuigende kookplaatafzuiging. Kookdampen stromen immers eerst naar boven. Het ventilatiesysteem moet dit zo goed mogelijk opvangen en veilig filteren met zo weinig mogelijk drukverlies of naar buiten leiden.

Naber heeft voor iedere eis de perfecte oplossing. Technisch geavanceerd, beproefd, optimaal in termen van energie-efficiëntie en comfort.

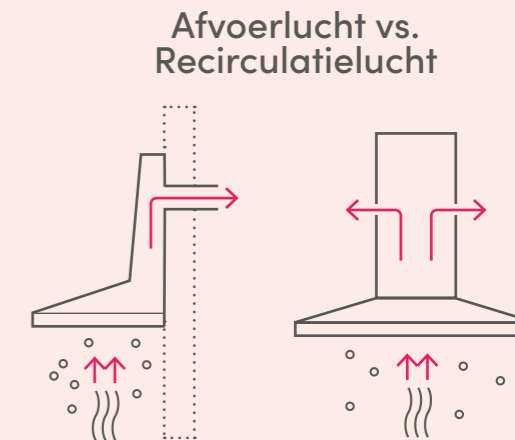

Uit het huis

Een luchtafvoersysteem voert de afgezogen kookdampen van de dampafzuigkap via een buisleiding en een muurdoorvoer volledig naar buiten af.

In een cirkel

Een circulatiesysteem filtert gedeeltelijk vet en geuren uit de kookdamp en leidt de lucht terug de kamer in. Deze variant voert helemaal geen vocht af.

Alles wat u moet weten over de perfecte dampafzuigkap.

Bewegende lucht is ingewikkeld, zelfs in de keuken. Voor de planning van de perfecte dampafzuigkap stelt Naber de resultaten van een gedetailleerde studie compact en gratis ter beschikking. Downloaden onder → naber.com



Download onder
→ naber.com/keukenventilatiesystemen-met-wetenschappelijke-ondersteuning-plannen



Afvoerlucht of recirculatielucht – de video

De voor- en nadelen in bewegende beelden. Gewoon de QR-code scannen of op naber.com kijken.



→ naber.com/recirculatie-of-afvoerluchtsysteem-video/

De servicewebsite

→ compair-flow.com geeft antwoord op alle vragen over keukenventilatie. Het maakt niet uit of professionals een keuken plannen, vragen rondom installatie en montage hebben, of dat eindgebruikers op zoek zijn naar de perfecte ventilatietechniek voor hun keuken.

Van daaruit kunt u rechtstreeks naar alle Naber-producten met exacte informatie over elk artikel gaan.



Naber GmbH
Ontwikkeling · Productie · Distributie

Enschedestraße 24
48529 Nordhorn
Duitsland

Telefoon + 49 5921 704 - 0
Fax + 49 5921 704 -197

naber@naber.com
www.naber.com

Erkend verdeler- www.luchtafvoer.be

Naber – Het origineel

Wereldwijd vertrouwen alle vooraanstaande fabrikanten van wasemkapsystemen op ventilatiesystemen en componenten van Naber. Professionals in de keuken vinden bij Naber oplossingen voor nagenoeg elke planning en elke installatie. Op de bedrijfsinterne ontwikkelingsafdeling ontstaan er regelmatig qua zowel techniek als vormgeving toonaangevende producten die keukens in de hele wereld weer een stuk beter, comfortabeler en efficiënter maken.