



# Benutzershandbuch

Dachkantensicherung (Flachdach)

Conform NEN-EN 13374  
Klasse A

Dieses Handbuch ist Eigentum von:

ASC Group  
Leerlooierstraat 32  
4871 EN Etten-Leur  
Die Niederlande

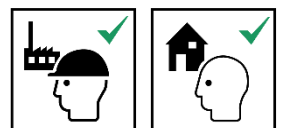

## Haftungsausschluss

Diese Dokumentation wurde von ASC Group mit höchster Sorgfalt hergestellt.

Alle Rechte vorbehalten. Kein Teil dieser Publikation darf ohne die vorherige Genehmigung von ASC Group reproduziert, in einem Retrieval-System gespeichert oder in irgendeiner Form oder mit irgendwelchen Mitteln, elektronisch, mechanisch, durch Fotokopieren, Aufzeichnen oder auf andere Weise, übertragen werden. Diese Publikation darf nur für ASC Group-Produkte verwendet werden. Druckfehler vorbehalten.

Wenden Sie sich im Zweifelsfall an;

ASC Group:  
Leerlooierstraat 32  
4871 EN Etten-Leur  
Nederland  
[www.ascgroup.nl](http://www.ascgroup.nl)  
+ 31 (0) 76 – 541 30 19

<b>1</b>	<b>Übersicht</b>	<b>4</b>
1.1	Anwendung	4
1.2	Liste der Komponenten	4
<b>2</b>	<b>Aufbau und Verwendung</b>	<b>5</b>
2.1	Platzierung	5
2.1.0.	Untergrund	5
2.1.1.	Hindernisse	5
2.1.2.	Maximale Höhe	5
2.1.3.	Wetterbedingungen	5
2.2	Persönliche Schutzausrüstung	5
2.3	Aufbau	5
2.4	Aufbauanleitung	6
2.5	Verwendung	7
2.5.1.	Sichere Verwendung	7
2.5.2.	Maximal zulässiges Gewicht	7
2.5.3.	Bordbrett	7
2.5.4.	Sicherheit	7
2.5.5.	Verschieben	7
<b>3</b>	<b>Inspektion, Verwaltung und Wartung</b>	<b>8</b>
3.1	Das Arbeitsschutzgesetz	8
3.1.0.	Jährliche Inspektion	8
3.1.1.	Selbstinspektion	8
3.1.2.	Schäden	8
3.1.3.	Was ist im Schadensfall zu tun?	8
3.1.4.	Reparatur	8
3.2	Transport	9
3.3	Pflege	9
3.4	Lagerung	9

# 1 Übersicht

## 1.1 Anwendung

Eine Dachrandsicherung ist eine Konstruktion mit Handläufen zur Vermeidung von Unfällen in der Höhe. Der Dachrandschutz von ASC ist nicht zum Anlehnen, Aufsitzen oder als Ersatz für ein festes Geländer gedacht. Wenden Sie sich im Zweifelsfall immer an Ihren Lieferanten oder Hersteller; Kontaktinformationen finden Sie auf der Vorderseite.

## 1.2 Liste der Komponenten

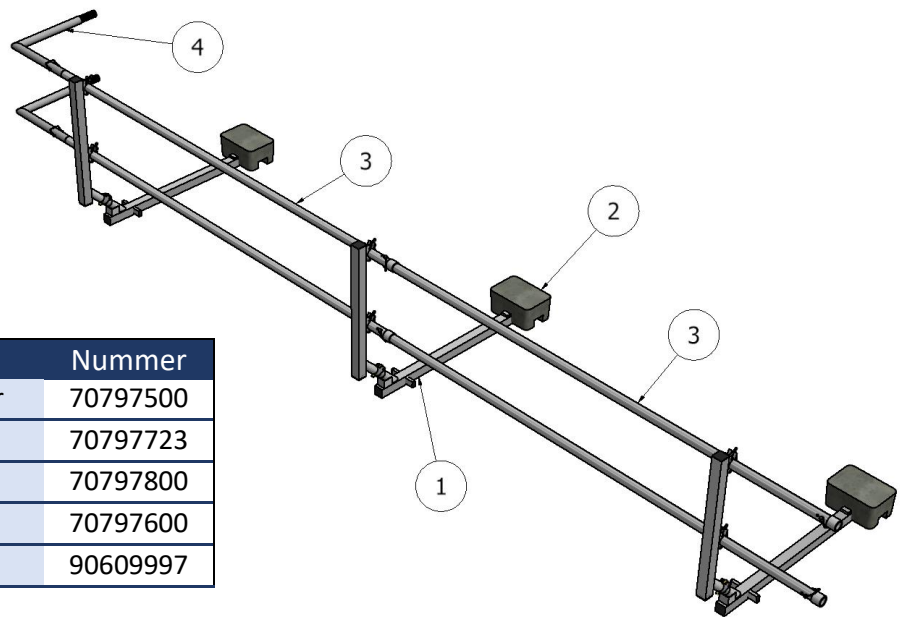

Nr.	Onderdeel	Nummer
1	Geländerständer klappbar	70797500
2	Geländer (pro 3m länge)	70797723
3	Betonblock (22,5 kg)	70797800
4	Eckstück (50x50 cm)	70797600
5	Sicherungsstift	90609997

Eine Dachrandsicherung sollte von gesicherten Personen montiert werden.

## 2 Aufbau und Verwendung

### 2.1 Platzierung

#### 2.1.0. Untergrund

Montieren Sie den Dachrandschutz immer auf einem stabilen Untergrund. Stellen Sie sicher, dass das Dach nicht beschädigt ist. Außerdem darf die allgemeine Neigung der Oberfläche nicht steiler als 10 Grad sein.

#### 2.1.1. Hindernisse

Montieren Sie den Dachrandschutz so, dass keine Gefahr entstehen kann, wenn er über das Dach rutscht. Achten Sie außerdem auf Hindernisse auf dem Dach, die eine zusätzliche Stolperfalle darstellen können.

#### 2.1.2. Maximale Höhe

Es gibt keine maximale Höhe, in der dieser Dachrand platziert werden kann.

#### 2.1.3. Wetterbedingungen

Konsultieren Sie die Wettervorhersage, um die Sicherheit bei verschiedenen Wetterbedingungen zu bestimmen. Berücksichtigen Sie die folgenden Faktoren und verwenden Sie Ihren gesunden Menschenverstand;

#### Windkraft

Bei Windstärke 6 oder höher darf ein Dachrandschutz nicht verwendet werden.

#### Niederschlag

Entfernen Sie vor Beginn der Arbeiten Schnee und Eis vom Dach und vom Dachrandschutz. Falls erforderlich, streuen Sie Sand auf das Dach, um ein Ausrutschen zu verhindern.

#### Kälte

Verwenden Sie den Dachrandschutz nicht bei Umgebungstemperaturen unter dem Gefrierpunkt.

### 2.2 Persönliche Schutzausrüstung

Tragen Sie immer Arbeitshandschuhe, Sicherheitsschuhe und Schutzhelm.

### 2.3 Aufbau

Dachrandsicherungen aus Aluminium dürfen nur von sachkundigen Personen montiert werden. Gemäß den Vorschriften muss jeder Aufbau mit einer Leine gegen Absturz gesichert werden.

Prüfen Sie anhand der Stückliste, ob alle Teile für die Montage erforderlich, vorhanden und unbeschädigt sind. Beschädigte Teile dürfen nicht verwendet werden.

Zur Überprüfung auf Beschädigungen siehe Kapitel 3. Für die Montage eines Dachrandschutzes sind keine Werkzeuge erforderlich. Traufsicherungen sind nicht dafür ausgelegt, im Ganzen angehoben oder aufgehängt zu werden.

## 2.4 Aufbauanleitung

1. Klappen Sie die Geländerhalterungen auf und achten Sie darauf, dass der Riegel sicher in die Bohrung fällt.

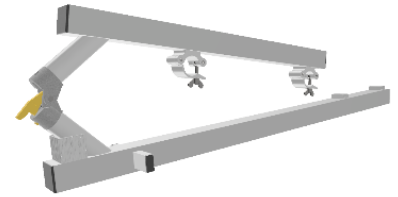
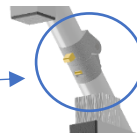

*Sie können diesen Schritt überspringen, wenn Sie die nicht faltbare Version haben.*



2. Lösen Sie die Flügelmuttern der Kupplungen an den Geländerhaltern, damit sich die Kupplungen öffnen können.
3. Platzieren Sie einen Geländerhalter aufrecht, etwa 1 m vom Eckstück entfernt.

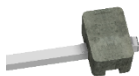

4. Platzieren Sie den Betonblock am Ende des Geländerhalters, zwischen den beiden Aluminiumrohren. Achten Sie darauf, dass der Handlaufhalter in der Aussparung des Betonblocks liegt.

5. Platzieren Sie nun den nächsten Geländerhalter auf die gleiche Art und Weise, in ca. 2,2 m Abstand vom ersten.

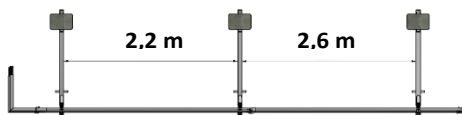

6. Setzen Sie ein Geländer in die Aussparung der unteren Kupplungen und schließen Sie diese Kupplungen. Lassen Sie den Geländerhalter ca. 40 cm herausragen.
7. Montieren Sie den oberen Geländer auf die gleiche Weise. Die Kupplungsrohre müssen übereinander liegen.
8. Platzieren Sie alle nachfolgenden Geländerhalter, in einem Abstand von ca. 2,6 Metern zum vorherigen.
9. Schieben Sie jede Geländerstange über den Stift der vorherigen. Sichern Sie die Röhren mit einer Sicherungstift.
10. Bauen Sie auf diese Weise weiter, bis die gewünschte Länge erreicht ist.

**ASC Dachrandschutzsysteme können auch von oben nach unten montiert werden.**

16. Platzieren Sie erst alle nachfolgenden Geländerhalter in einem Abstand von ca. 2,6 m von der vorherigen Halterung.
17. Schieben Sie jeden Geländer über den Stift den vorherigen Geländer. Sichern Sie die Geländer mit einem Sicherungstift.
18. Bauen Sie auf diese Weise weiter, bis die gewünschte Länge erreicht ist.

Platzieren Sie an einer Ecke die Eckstücke auf die gleiche Weise.

## 2.5 Verwendung

Prüfen Sie vor der Verwendung ob:

- Alle Teile noch vorhanden sind
- Alle Teile noch korrekt befestigt sind
- Alle Verriegelungsclips korrekt positioniert sind und die Kupplungen geschlossen
- Es gibt Veränderungen in der Umgebung, die die sichere Verwendung beeinflussen können

### 2.5.1. Sichere Verwendung

Der Dachrandschutz ist nicht zum Anlehnen oder Draufsetzen gedacht.

Verwenden Sie niemals einen Dachrandschutz in der Nähe nicht isolierte elektrische Anlagen oder Maschinen.

Befestigen Sie keine Winde, Hebezeug oder Seil an der Dachrandsicherung.

### 2.5.2. Maximal zulässiges Gewicht

Das Dach muss in der Lage sein, alle vier Quadratmeter 25 kg zu tragen. Die Struktur darf nicht geladen werden.

### 2.5.3. Bordbrett

Bordbretter sind gesetzlich vorgeschrieben, wenn kein erhöhter Dachrand von mindestens 15 cm vorhanden ist. Montieren Sie das Bordbrett zwischen 2 Geländerhalterungen im vorgesehenen U-Profil.

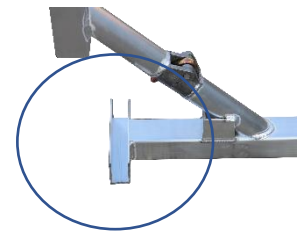

### 2.5.4. Sicherheit

Lassen Sie ein Dachrandschutzgerät nicht über einen längeren Zeitraum unbeaufsichtigt an einem öffentlichen Ort stehen.

### 2.5.5. Verschieben

Ein Dachrandschutz kann nicht als Ganzes verschoben werden. Demontieren Sie den Aufbau in umgekehrter Reihenfolge der Montageanleitung (siehe 2.8). Bauen Sie die Konstruktion am neuen Standort gemäß der Montageanleitung in der regulären Reihenfolge auf.

Bitte beachten:

- Der Dachrandschutz sollte vorzugsweise von zwei Personen bewegt werden.
- Stellen Sie sicher, dass Sie an der Dachkante gegen Absturz gesichert sind.
- Stellen Sie sicher, dass der Dachrandschutz keine überhängenden Kabel oder andere Gegenstände berühren kann.

### Chemische producten

Vorsicht vor Säuren und chemischen Produkten. Diese können Korrosion am Aluminium und Netz verursachen, was die Festigkeit dieser Materialien beeinträchtigen kann.

# 3 Inspektion, Verwaltung und Wartung

Die Gesetzgebung zu Arbeitsbedingungen besagt, dass Sie sicher in der Höhe arbeiten müssen.

## 3.1 Das Arbeitsschutzgesetz

Die Arbeitsbedingungen-Verordnung ist eine Konkretisierung des sicheren Arbeitens in der Höhe im Arbeitsbedingungen-Gesetz. Sie besagt, dass alles über 2,50 Meter "Arbeiten in der Höhe" ist und somit eine Situation mit erhöhtem Verletzungsrisiko darstellt. Das bedeutet auch, dass alle Materialien ordnungsgemäß hergestellt und in einem Qualitätskreislauf geprüft werden müssen. Die ASC Group testet alle Materialien und führt Festigkeitsberechnungen durch. Außerdem muss der Anwender das Material jährlich auf Mängel untersuchen lassen. Darüber hinaus muss für jedes Projekt eine RI&E erstellt werden. Damit soll festgestellt werden, ob diese Form des Dachrandschutzes für den vorgesehenen Einsatz geeignet ist.

### 3.1.0. Jährliche Inspektion

Stellen Sie sicher, dass alle Ihre Dachrandsicherungen jährlich von einem zugelassenen Prüfer inspiziert werden. Die ASC Group kann diese Prüfung für Sie durchführen. Gemäß 1263-1 befinden sich zusätzliche Netzteile im Netz. Es ist beabsichtigt, dass diese Netzteile daran befestigt bleiben und jährlich von einer sachkundigen Person überprüft werden müssen. Nach vier Jahren muss das Netz ausgetauscht werden.

### 3.1.1. Selbstinspektion

Sie können Ihre ASC-Dachrandsicherungen auch selbst überprüfen. Prüfen Sie vor jedem Einsatz die Komponenten auf Beschädigungen. Wir empfehlen größeren Unternehmen auf jeden Fall, eine monatliche Inspektion aller Teile durchzuführen und diese Inspektion zu protokollieren. Wenden Sie sich im Zweifelsfall an einen Sachverständigen, wenn Sie einen Schaden feststellen.

### 3.1.2. Schäden

Beispiele für die häufigsten Schäden an Aluminium-Dachrandabdeckungen:

- Lose Teile: Wenn ein geschweißtes Teil lose ist, wurde der Schutz abgelehnt.
- Dellen und/oder Löcher: Wenn das Aluminium eine große Delle oder gar einen Riss oder ein Loch aufweist, ist das Wertpapier abgelehnt worden.
- Verschmutzung: Wenn sich zu viel Beton, Farbe oder andere nicht entfernbare Verschmutzungen auf den Teilen befinden, wird der Schutz abgelehnt. Schließlich können Sie nicht mehr beurteilen, ob die Teile noch intakt sind.

### 3.1.3. Was ist im Schadensfall zu tun?

Wenn Sie eine Beschädigung finden und Sie glauben, dass sie nicht reparabel ist, werfen Sie das Teil weg und ersetzen Sie es. Wenn eine Reparatur möglich ist, wenden Sie sich bitte an die ASC Group für weitere Informationen.

### 3.1.4. Reparatur

Lassen Sie die Reparatur eines Teils immer zu von einer zertifizierten Person oder Stelle durchgeführt wird.



### **3.2 Transport**

- Transportieren Sie die Teile immer in Übereinstimmung mit der Gesetzgebung.
- Stapeln Sie die Teile beim Transport richtig; legen Sie niemals schwerere Teile auf den Stapel.
- Behandeln Sie das Material mit Sorgfalt. Lassen Sie die Teile nicht auf eine harte Oberfläche fallen; dies kann die Qualität des Materials beeinträchtigen.

### **3.3 Pflege**

Stellen Sie sicher, dass das Material sauber ist, insbesondere die Anschlussstifte. Die Schläuche müssen leicht ein- und auszusteigen sein. Ersetzen Sie fehlende und defekte Teile rechtzeitig.

### **3.4 Lagerung**

Lagern Sie die Teile vorzugsweise an einem trockenen, sauberen, dunklen und frostfreien Ort. Insbesondere das Netz ist empfindlicher gegenüber Sonnenlicht als das Aluminium.