

# lightswing

Installatiehandleiding Lightswing Single en Twin  
Lees voor het installeren deze handleiding

NL





## **Inleiding.**

### **De werking van de Lightswing.**

De Lightswing is een innovatief ophangstelsel voor hanglampen. Met de Lightswing zijn hanglampen niet alleen eenvoudig aan het plafond op te hangen, maar ook gemakkelijk te verplaatsen naar een andere plek aan het plafond. Zonder dat daar telkens weer lelijke gaten voor moeten worden geboord.

De Lightswing monteert je eenvoudig over het bestaande lichte aansluitpunt in het plafond. De Lightswing kan horizontaal in de rondte draaien en over het bevestigingspunt heen en weer schuiven. Hierdoor kan de lamp op elke plek worden opgehangen binnen een cirkel van 160 cm.

Nieuwe gaten in het plafond zijn hierbij niet nodig als je de tafel verplaatst of de inrichting verandert. Op deze manier is het probleem van lelijke kabelgootjes en loshangende snoeren definitief voorbij. Bovendien kun je doormiddel van de speciale Quick release je hanglamp tijdelijk loskoppelen van de Lightswing, handig bij een feestje.

### **Installatie, onderhoud en garantie.**

Voor de installatie van de Lightswing is een aansluitmogelijkheid op het lichtnet noodzakelijk. De Lightswing wordt compleet en voorgemonteerd geleverd inclusief handige boormal, afdekkapje en opbouwring. De Lightswing is een kwalitatief hoogwaardig product waaraan geen onderhoud hoeft te worden gepleegd. Het is niet toegestaan om de Lightswing buiten of in vochtige ruimtes te monteren. De garantietermijn bedraagt twee jaar, volgens onze algemene voorwaarden.

## Technische specificaties.

Lightswing	Single	Twin
Spanning	230 V	230 V
Maximaal vermogen	400 Watt	600 Watt
Diameter	160 cm	150 cm
Lightswing rail lengte	91 cm	91 cm
Lightswing rail hoogte	2 cm	2 cm
Lightswing rail breedte	3 cm	3 cm
Aantal lampen	1	2
Maximaal belastbaar gewicht	3,5 kilo	Per kant 3,5 kilo
Plafondplaat diameter	12,5 cm	12,5 cm
Aantal benodigde boorgaten	4	4
Afdekkap leverbaar	Ja	Ja
Doordraai beveiliging	Ja	Ja

## Inhoud van de verpakking.

1. Lightswing ophangstelsel
2. Quick release
3. Opbouwring
4. Afdekkapjes t.b.v. plafondplaat
5. Boormal

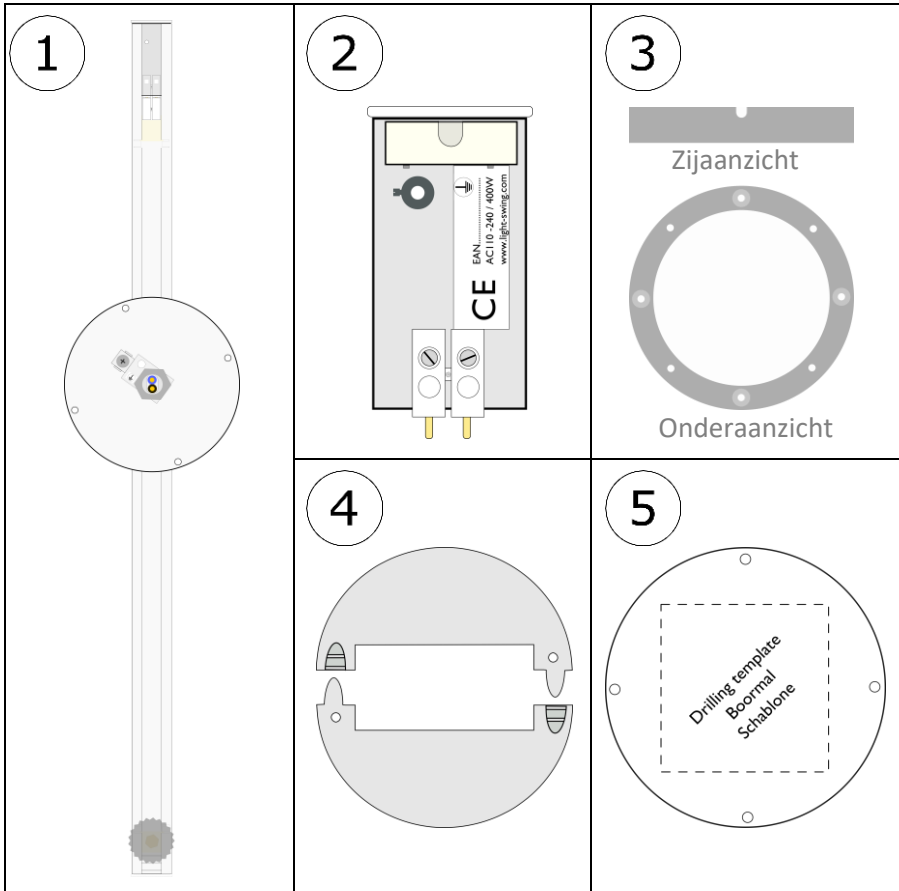

## Overzicht Lightswing montage.

Aangeraden wordt de volgende installatievolgorde aan te houden:

- A. Gaten boren
- A1. Quick release verwijderen uit de Lightswing
- G (optioneel) Opbouwring (alleen te gebruiken als de Lightswing niet over het aansluitpunt gemonteerd kan/moet worden)
- B Lightswing aansluiten
- B1. Lightswing monteren
- C Lampsnoer aan de Quick release monteren
- C1. Quick release terugplaatsen
- D Lightswing verplaatsen
- E + H Lightswing afstellen met het stelvoetje
- F Afdekkapjes aanbrengen

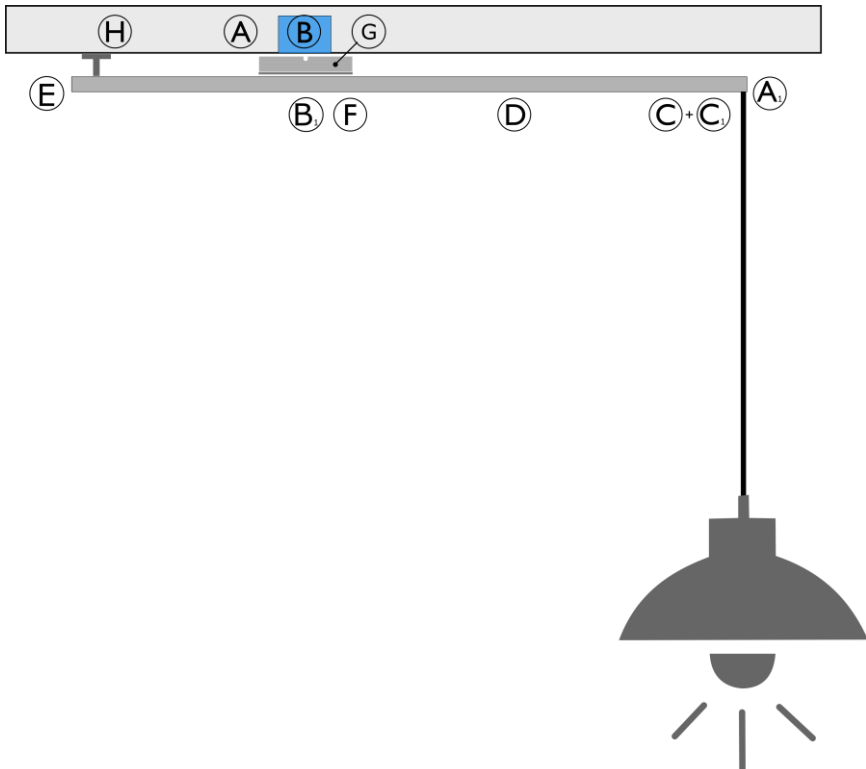

## A Gaten boren.

- Let op! Schakel eerst de stroom van het betreffende aansluitpunt uit!
- Controleer of de montagepositie permanent een zwaar gewicht kan verdragen.
- Gebruik pluggen die speciaal gemaakt zijn voor het materiaal waarop de Lightswing wordt bevestigd.
- Zorg ervoor dat er geen leidingen doorboord/afgeklemd kunnen worden.

Centraaldoos gips

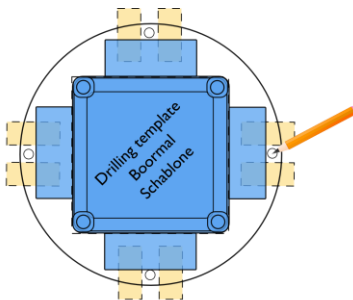

### 1. Bepaal de positie van de boorgaten.

Bepaal – afhankelijk van de soort centraaldoos in het plafond de positie van de boorgaten met behulp van de meegeleverde boormal (5) en teken deze af.

Centraaldoos beton vierkant

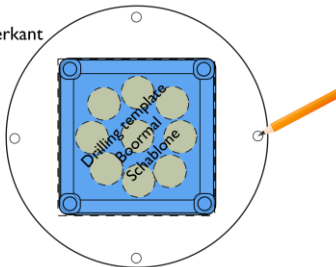

### 2. Gaten boren.

Boor de 4 afgetekende gaten in het plafond met behulp van de juiste boor. Tip: Boor met een laag toerental om afspatten te voorkomen. Stop de pluggen in de boorgaten en controleer of deze stevig vast zitten

Centraaldoos beton rond

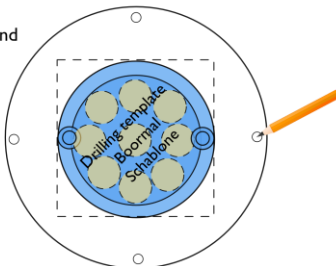

## A1 Quick release verwijderen uit de Lightswing.

- Verwijder de Quick release alvast uit de Lightswing.
- De Quick release is standaard in de Lightswing geschoven.
- Tip: Steek een kleine schroevendraaier in de opening voor de kabel en beweeg deze met de Quick release naar buiten.

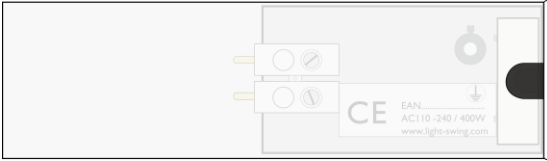

De Quick release zit standaard in de Lightswing.

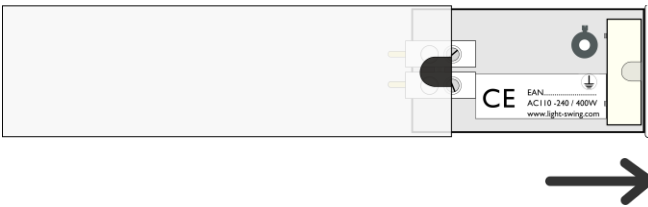
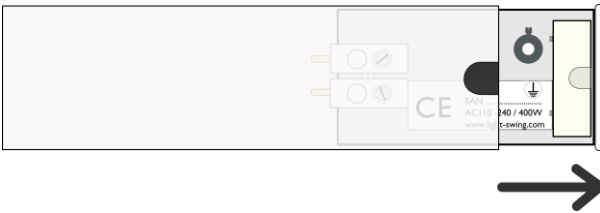



## B Lightswing aansluiten.

- Controleer voor de zekerheid nogmaals of de stroom van de betreffende aansluitdraden af is.
- Verwijder indien van toepassing de deksel van de centraaldoos.
- Is er geen aardedraad aanwezig dan kunt u stap 1 overslaan

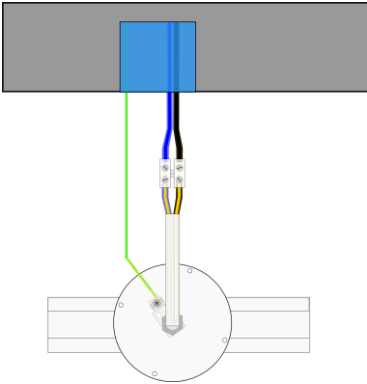

### 1. Sluit (indien aanwezig) de aardedraad aan op de aardingslip op de Lightswing.

Plaats de geel/groene aardedraad onder de schroef stevig vast met een kruis / ster schroevendraaier

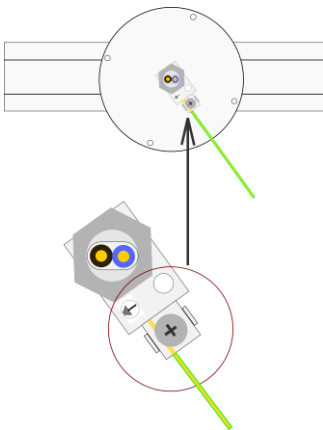

### 2. Sluit de schakeldraad en nuldraad aan op de kroonsteen van de Lightswing

Steek de zwarte (schakeldraad) in de kroonsteen tegenover de bruine draad en draai de schroef van de kroonsteen stevig vast.

Steek de blauwe (nuldraad) in de kroonsteen tegenover de blauwe draad en draai deze stevig vast.

## B1 Lightswing monteren.

- Druk de aangesloten draden in de centraaldoos in het plafond.
- Plaats de Lightswing tegen het plafond en zorg dat de gaten in de plafondplaat van de Lightswing tegenover de geboorde gaten in het plafond zitten.
- Zorg dat er geen draden beklemd kunnen komen te zitten.
- Draai 4 schroeven in de voorgeboorde gaten.
- Controleer na het vastschroeven of de Lightswing vrij kan ronddraaien en heen en weer kan schuiven.



Zorg ervoor dat de bovenkant van de schroeven niet boven de plafondplaat van de Lightswing uitsteken. Anders passen de afdekplaatjes mogelijk niet goed.

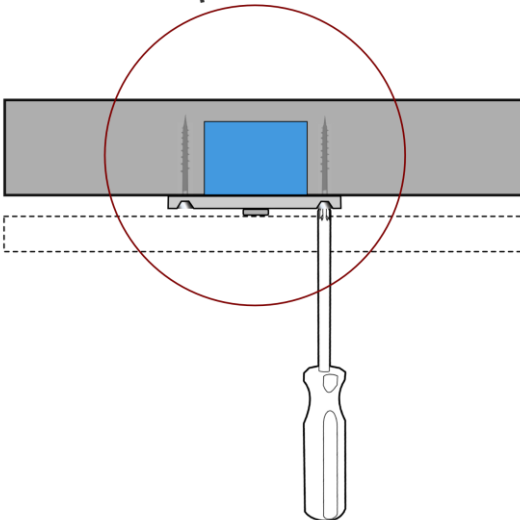

## C Lampsnoer aan de Quick release monteren

- Bepaal hoe hoog de lamp moet worden gehangen en markeer dit op het snoer van de lamp. \* Tip: Hang de lamp ongeveer 75 cm boven de tafel.
- Knip het snoer van de lamp ongeveer 10 cm boven de markering af.
- Strip het uiteinde van de draden ongeveer 1 cm af, zodat het koper te zien is.
- Volg voor verdere montage de onderstaande stappen.
- Gaat de Quick release te moeilijk in en uit de Lightswing? Knijp dan voorzichtig de zijkanten van de Quick release een beetje naar "binnen".

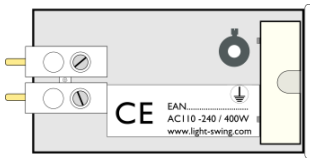

Quick release

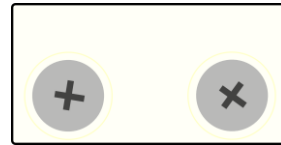

Vorkant Quick release

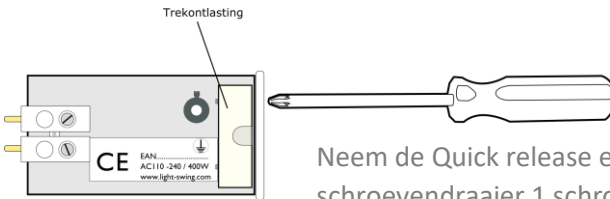

Neem de Quick release en draai met behulp van een schroevendraaier 1 schroef van de trekcontasting losser en verwijder de ander schroef helemaal, zodat u het snoer van de lamp gemakkelijk kunt doorvoeren

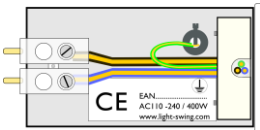

Heeft uw lamp een aansluitsnoer met 3 aders sluit die dan aan volgens deze afbeelding. Draai na het invoeren van het snoer de trekcontasting weer goed vast

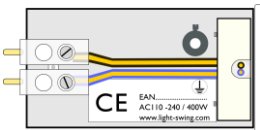

Heeft uw lamp een aansluitsnoer met 2 aders sluit die dan aan volgens deze afbeelding. Draai na het invoeren van het snoer de trekcontasting weer vast.

## C1 Quick release terug plaatsen.

- Als de lamp aan de Quick release is gemonteerd kan deze weer worden teruggeplaatst in de Lightswing.



## D Lightswing verplaatsen.

- Schuif /draai de Lightswing altijd met twee handen naar de gewenste positie. Zorg ervoor dat er geen bewegende delen tegen het plafond kunnen schrapen.
- Vergeet niet de stelvoetjes iets in te draaien als u de Lightswing wilt verschuiven/verplaatsen.

## E + H Lightswing afstellen

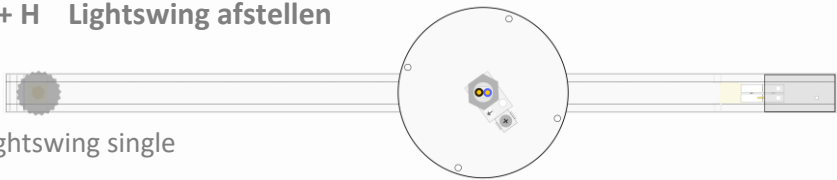

Lightswing single

Door het gewicht van de lamp of ongelijkheid in het plafond kan de Lightswing iets naar beneden gaan hangen. U kunt dit bijstellen door de stelvoetjes iets te verdraaien.

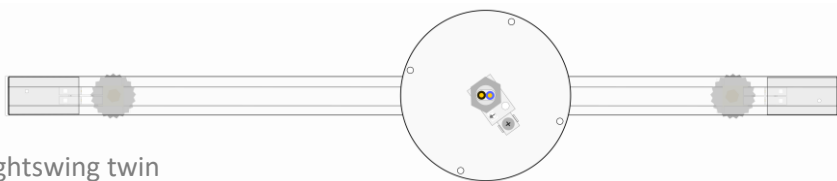

Lightswing twin

## F Afdekkapjes aanbrengen.

- Hangt de lamp op de juiste plaats dan kunt u de afdekkapjes (4) aanbrengen om de schroeven te verbergen.

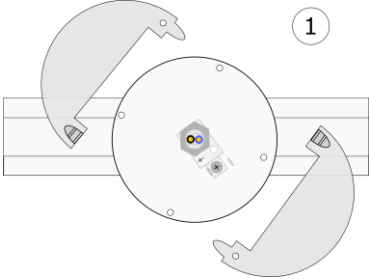
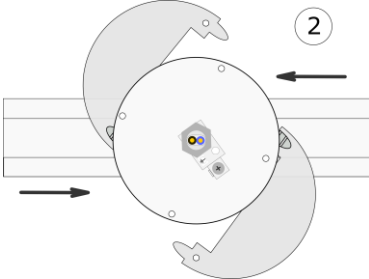
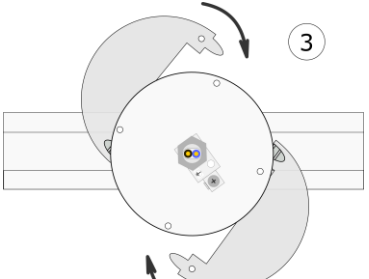
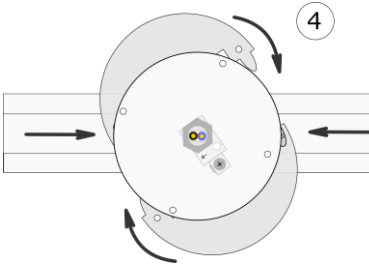
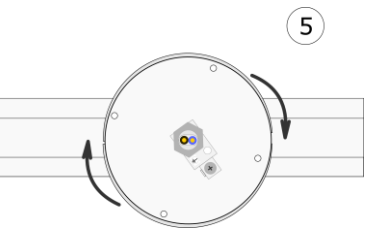
 <p>1</p> <p>Plaats de afdekkapjes met de verdikking in de open ruimte van de Lightswing.</p>	 <p>2</p> <p>Schuif de kapjes over de Lightswing.</p>
 <p>3</p> <p>Draai de kapjes een stukje naar binnen.</p>	 <p>4</p> <p>Draai en schuif de kapjes verder naar binnen.</p>
 <p>5</p>	<p>Druk de kapjes tegen elkaar tot de klik.</p> <p>Bij het verschuiven en/of draaien van de Lightswing bewegen de kapjes mee.</p>