

BERA WaterUps[®]

Montage- en Installatiehandleiding

Tree Reservoir Kit

SKU 1495 - ID 2101019

Beschrijving

Het WaterUps® reservoir is een compact, alles-in-één capillair (wicking) irrigatiesysteem. Elk reservoir heeft een wateropslag van 15 liter en hoeft gemiddeld slechts één keer per week te worden bijgevuld, vergeleken met drie keer per week bij de traditionele methode.

Het reservoir vangt bovendien regenwater op dat door het bodemprofiel stroomt.

Het reservoir kan worden gebruikt voor het irrigeren van bomen en struiken die in de volle grond zijn geplant. Daarnaast kan het worden toegepast om plantenbakken en potten groter dan 40 cm x 40 cm of met een diameter van 60 cm om te vormen tot zelfwaterende capillaire potten.

Specificaties

Materiaal:	Gerecycled polypropyleen
Buitenafmetingen:	400 mm L x 400 mm B x 130 mm H met een 600 mm toevoerbuisk
Kleur:	Zwart
Gewicht:	2,2 kilogram
Capaciteit waterreservoir:	15 liter

Inhoud

De WaterUps® Wicking Starter Kit bevat de volgende onderdelen:

- 1 x WaterUps® reservoirbasis
- 1 x WaterUps® capillaire cel
- 1 x WaterUps® toevoerbuisk
- 1 x koppeling voor toevoerbuisk
- 1 x anti-sabotage dop
- 1 x dopsleutel

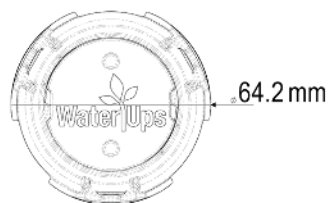

afsluitbare dop

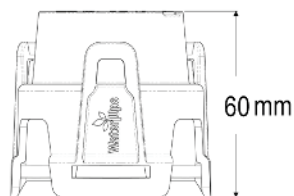

koppeling voor toevoerbuisk

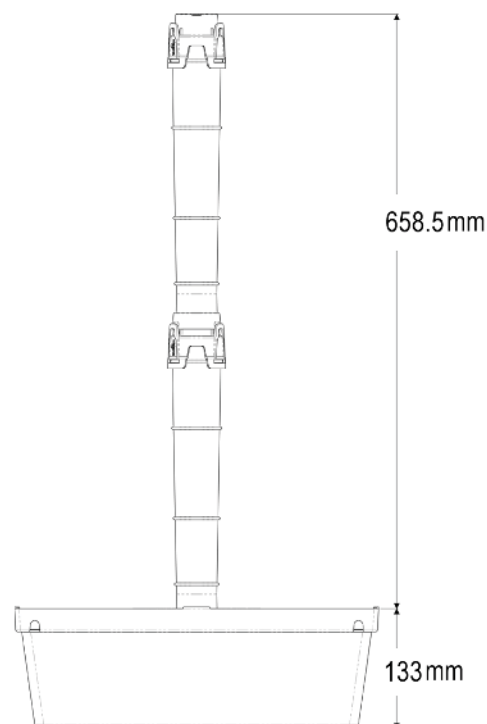

HIKO
40mm dia
90mm

8 Inch
200mm dia
190mm

25lt
330mm dia
280mm

45lt
380mm dia
400mm

Vorbereiding montage

Graaf een plantgat voor de te planten boom.

De diepte van het reservoir wordt bepaald door de grootte van de pot of kweekzak van de plant.

Zorg ervoor dat de bodem van het gat vlak is.

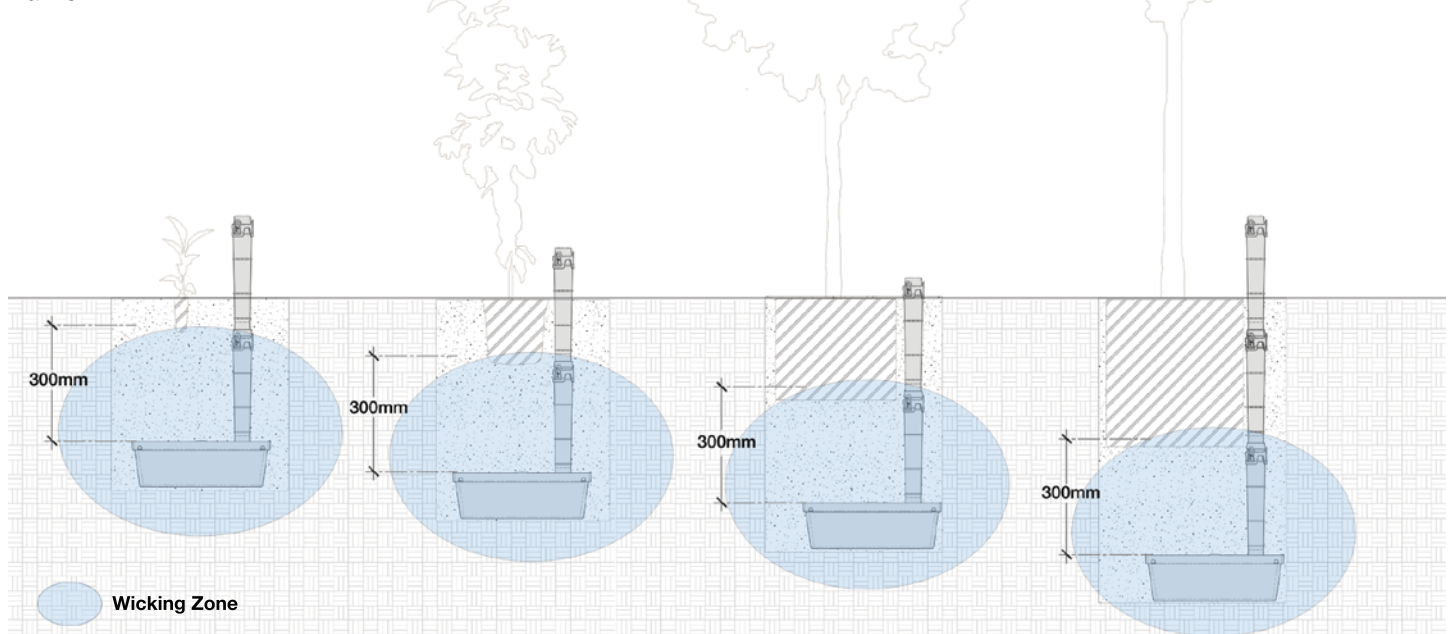

Montage van het reservoir

Om de WaterUps toevoerbuiscel te plaatsen, moet eerst een opening in de bovenkant van de WaterUps cel worden uitgesneden. Gebruik een scherp mes en snijd langs de ronde groef rond de markering bovenop de WaterUps cel, zoals afgebeeld.

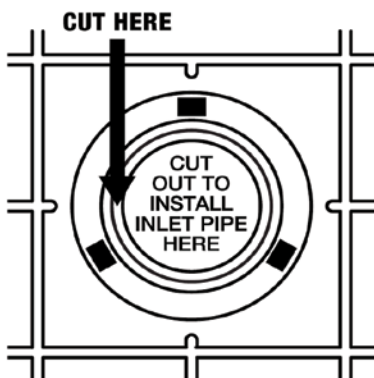

De drie lipjes aan de onderzijde van de eerste toevoerbuiscel klikken in de drie openingen aan de bovenzijde van de WaterUps cel. Oefen lichte druk uit op de toevoerbuiscel tijdens het plaatsen totdat deze vastklikt in de cel.

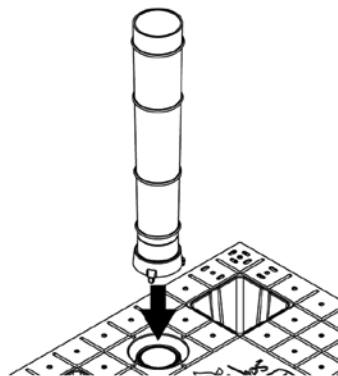

De eerste koppeling wordt over de bovenkant van de toevoerbuiscel vastgeklikt. De drie lipjes van de tweede toevoerbuiscel klikken vervolgens in de klemmen bovenop de koppeling.

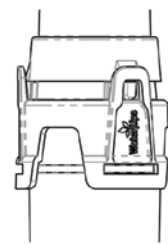

Bevestig de laatste koppeling met de afsluitbare dop dop bovenop de tweede toevoerbuiscel.



Plaats de WaterUps cel met de toevoerbuisconstructie in de reservoirbasis. Zorg ervoor dat de lipjes aan beide zijden goed vastklikken, zodat cel en basis stevig verbonden blijven.

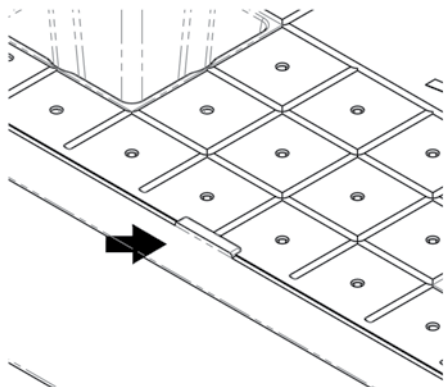

Vul elke voet van de cel met het meegeleverde perliet en laat het volledige geheel zakken tot op de bodem van het plantgat.

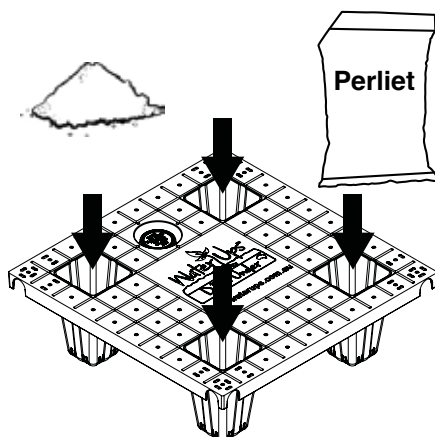

Vullen van het reservoir

Geef de boom water zoals gebruikelijk en vul vervolgens het reservoir met 15 liter water.

In de beginfase zal het reservoir binnen enkele dagen leeglopen, terwijl de omringende grond zijn veldcapaciteit bereikt (de maximale hoeveelheid water die de bodem kan vasthouden).

Vul het reservoir na drie (3) dagen opnieuw bij. Controleer en vul verder aan indien nodig.

De watergeefintervallen zijn afhankelijk van de plantgrootte, het bodemtype en de klimatologische omstandigheden.

Noot: Het wordt aanbevolen om het waterniveau in het reservoir te laten zakken tot minimaal een kwart (1/4) vol voordat u opnieuw bijvult. Dit bevordert de beluchting van de bodem.

Om te controleren hoeveel water zich in het reservoir bevindt, kunt u een peilstok gebruiken of onze Reservoir Level Indicator (lang) (ID: 2101059).

Contact

HEADQUARTER

BERA B.V. (THE NETHERLANDS)

T: +31 (0) 33 257 0302

E: info@bera-bv.com

SALES OFFICES

Belgium

T: +32 474 980 273

E: raphael@bera-bv.com

Czech Republic

T: +420 777 484 937

E: beracz@bera-bv.com

France

T: +33 (0) 9 81 12 76 58

E: info@bera-sarl.fr

Germany

T: +49 (0) 30 78 71 68 85

E: kontakt@bera-bv.com

Slovakia

T: +421 910 705 706

E: slovakia@bera-bv.com

South Africa

T: +27 83 449 3954

E: franko@bera-bv.com

Centro América

T: +(506) 87039731

E: centro.america@bera-bv.com

