



Gebruikershandleiding

M4



Barcodescanner - M4 QR/2D

 : 0645733500

 : info@diwolar.nl

 : <https://www.dtronic.nl/>

Datum : 22-6-2020

Versie : 1.0

Voorwoord

Bedankt voor het vertrouwen in een product van DTRONIC.

Lees de inhoud van de gebruikershandleiding zorgvuldig door om de producten veilig en effectief te gebruiken. U wordt geadviseerd om deze handleiding correct te bewaren voor uw installatie en als naslagwerk.

Gelieve het product niet te demonteren of het zegel eraf te scheuren, anders bieden we geen garantie of vervangende service. De afbeeldingen in deze gebruikershandleiding zijn alleen ter referentie. Als er afbeeldingen zijn die niet overeenkomen met het daadwerkelijke product, neem dan het daadwerkelijke product als standaard. Bijgewerkte informatie kan zonder voorafgaande kennisgeving worden gewijzigd.

Alle informatie in deze handleiding is auteursrechtelijk beschermd en ons bedrijf behoudt zich alle rechten voor. Het is verboden om deze handleiding geheel of gedeeltelijk uit te delen, te kopiëren, te bundelen of zonder schriftelijke toestemming van ons te verkopen.

DTRONIC is een BOIP geregistreerd merk en in samenwerking met GS1 juridisch beschermd. Diwolar is het enige bedrijf met de rechten om dit merk op de markt te brengen. Heeft u een product aangeschaft dat niet via Diwolar is gekocht dan vervalt de garantie. Bij contact met de klantenservice vragen wij u altijd naar het bestelnummer.

Deze gebruikershandleiding is van toepassing op DTRONIC barcodescanners die streepjescodes identificeren met behulp van een laserscanpatroon.

INHOUDSOPGAVE

VOORWOORD	2
1. HET PRODUCT	5
1.1 Hoofdfuncties van deze scanner	5
1.2 Pak het apparaat uit	5
1.3 Opstarten, afsluiten en opnieuw opstarten	5
1.4 Onderhoud.....	5
1.5 Leesvaardigheden.....	6
1.6 Uitstraling van het apparaat.....	6
2. SYSTEEM-INSTELLINGEN	7
2.1 Instellingen aanpassen	7
2.2 Aansluiten op MAC.....	7
2.3 Scan modus.....	7
2.4 Scannen vanaf beeldscherm.....	8
2.5 Centreren.....	8
2.6 Ledverlichting	8
2.7 Licht tijdens het scannen.....	8
2.8 Karakter escape	9
2.9 Prefix.....	9
2.10 Suffix	9
2.11 Virtueel toetsenbord	10
2.12 Volume en Ledinstellingen	10
2.13 Interval tijdens het scannen	11
2.14 Overdrachtssnelheid.....	11
2.15 Toetsenbord instellingen.....	11
2.16 Landinstellingen.....	11
2.17 Codabar.....	12
2.18 Code-39.....	12
2.19 Code-32.....	12
2.19.1 Interleaved 2 of 5	13
2.20 Code-93.....	13
2.21 Code-11.....	13
2.22 Code-128.....	14
2.23 UPC-A.....	14
2.24 UPC-E	14
2.25 EAN instellingen.....	15
2.25.1 EAN / JAN.....	15
2.25.2 EAN 13	15
2.26 GS1.....	15
2.27 PDF417.....	16
2.28 QR-code	16
2.29 Data matrix	16
2.30 Aztec code.....	16
2.31 Prefix instellingen	17
2.32 Suffix instellingen.....	17
2.33 Code ID voor barcode	17
2.34 AIM ID instellingen voor barcode.....	17
3. BIJLAGE.....	18

3.1	Data en edit overzicht.....	18
3.2	Code type ID tabel	19
3.3	Eyeball character ASCII tabel	20
3.4	Operational character (USB keyboard).....	21
3.5	Operational character (serial port and USB-VCOM).....	23
3.6	Uitleg prefix (voorvoegsel) en suffix (achtervoegsel).....	25
4.	AFSLUITING.....	26

1. Het product

1.1 Hoofdfuncties van deze scanner

- Werkt met Plug&Play en zonder installatiesoftware.
- Werkt met de meeste WMS systemen.
- Sommige WMS of kassasystemen moeten worden ingesteld op het gebruik van een scanner.
- Device waar de scanner op aangesloten is zal deze zien als toetsenbord.
- In de basis scant de scanner de 95% van de barcodes, overige 5% kan naar wens ingesteld worden met deze handleiding.
- Er zitten gepatenteerde onderdelen in de scanner, DTRONIC heeft de rechten om deze artikelen te verkopen op de Nederlandse, Belgische en Duitse markt.

1.2 Pak het apparaat uit

Nadat u de doos met het product hebt geopend, voert u de volgende stappen uit:

- Haal de accessoires voor de scanner uit de verpakking.
- Haal de scanner uit de verpakking.
- Controleer bij de paklijst of alles compleet en in goede staat is. Als er beschadigde of ontbrekende onderdelen zijn, bewaar dan de originele verpakking en neem contact op met DTRONIC voor de klantenservice.

Paklijst:

1. Handscanner
2. USB Aansluitkabel (bij draadloze scanners is dit de oplaadkabel)
3. Paperclip
4. Verkorte gebruikershandleiding

1.3 Opstarten, afsluiten en opnieuw opstarten

Opstarten: verbind de computer met de scanner. De computer zal hem herkennen als toetsenbord en de scanner kan gebruikt worden.

Uitschakelen: verwijder de kabel die is verbonden met de scanner; verwijder de USB die op de computer is aangesloten.

Opnieuw opstarten: als de scanner crasht of niet reageert, schakel hem dan uit en start hem opnieuw op. Eventueel kan de fabrieksinstelling uit deze handleiding gebruikt worden.

1.4 Onderhoud

Het scanvenster moet schoon worden gehouden, de leverancier draagt niet de garantieverantwoordelijkheid als gevolg van onjuist onderhoud. Voorkom dat het raam verslijft of wordt bekrast door een hard voorwerp. Gebruik een zachte doek om de vlek op het scanvenster te verwijderen. Reinig het scanvenster met een zachte doek, zoals een lensreinigingsdoekje. Sproeien van vloeistof op het scanvenster is verboden. Verbied alle reinigingsoplosmiddelen, behalve het reinigingswater.

1.5 Leesvaardigheden

Als de streepjescode klein is, moet deze dicht bij het scanscanvenster liggen; als de streepjescode groot is, moet deze verder van het scanscanvenster verwijderd zijn, zodat deze gemakkelijker leesbaar is.

Als de streepjescode sterk reflecteert (bijvoorbeeld het gecoate oppervlak), moet u de streepjescode mogelijk schuin kantelen om de streepjescode te scannen. De beste afstand om een barcode te lezen is 10-15 cm.

1.6 Uitstraling van het apparaat

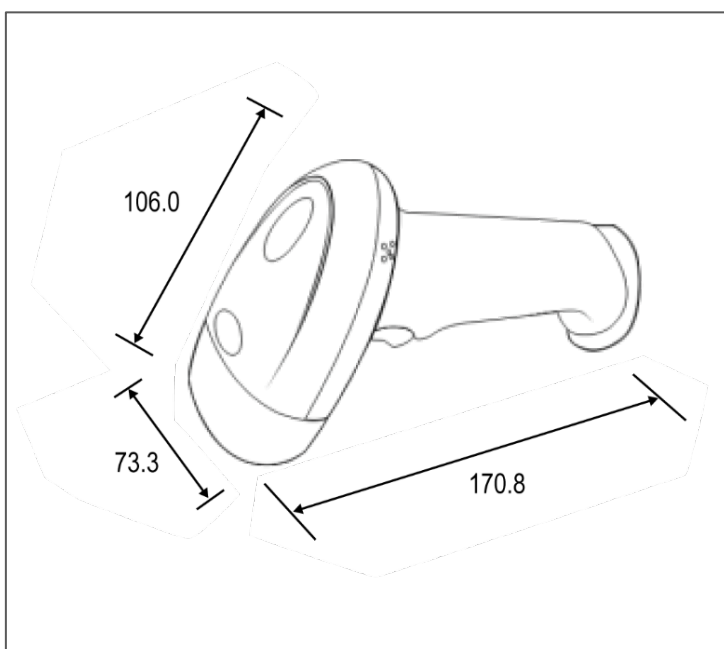
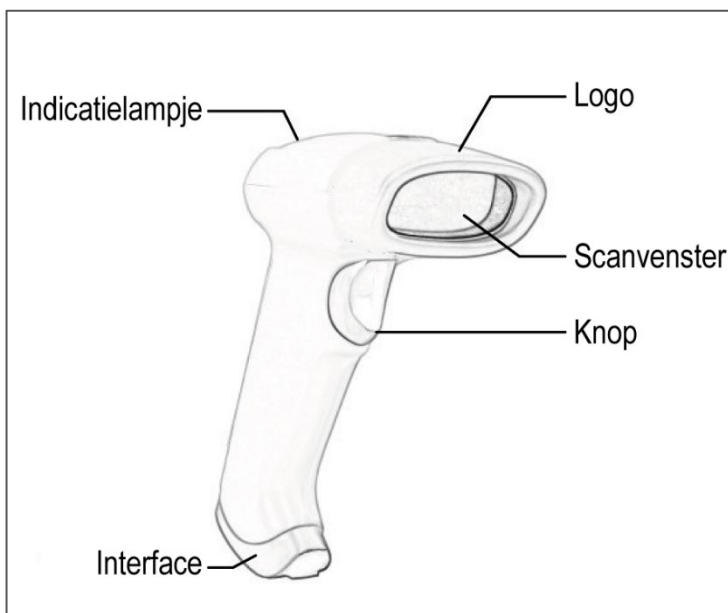

2. Systeem-instellingen

Optie- en functie-instelling voornamelijk door het lezen van een reeks speciale barcodes. In dit hoofdstuk geven we u een gedetailleerde introductie van de opties en functies die beschikbaar zijn voor gebruikersinstellingen en de bijbehorende instellingscode.

Deze methode voor het instellen van de scan is direct, gemakkelijk te begrijpen en gebruiksvriendelijk.

2.1 Instellingen aanpassen

Om een instelling te wijzigen dient u eerst onderstaande code te scannen, hiermee zet u de scanner open om de instellingen aan te passen



Heeft u iets verkeerd gedaan? Via onderstaande code zet u de scanner terug naar fabrieksinstelling.





2.2 Aansluiten op MAC

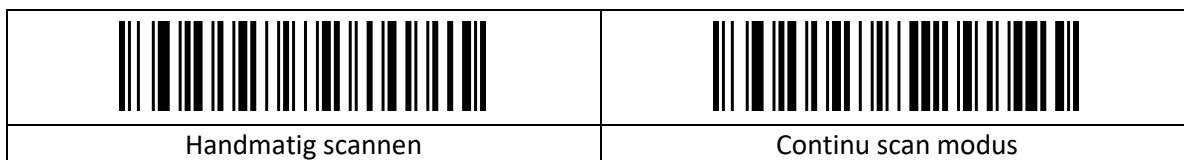

2.3 Scan modus



2.4 Scannen vanaf beeldscherm



	
Aan (standaard)	Uit

2.5 Centreren



OPMERKING:

Leest alleen barcodes in het midden van de scanlijn.

	
Aan	Uit

2.6 Ledverlichting

	
Normaal	Altijd uit
	
Altijd aan	

2.7 Licht tijdens het scannen

	
Normaal	Altijd uit
	
Altijd aan	

2.8 Karakter escape

Aan	Uit
Vervang met Ç	

2.9 Prefix

Geen prefix	Prefix als STX

2.10 Suffix

Geen suffix	Enter
TAB	Enter + TAB
ETX	





2.11 Virtueel toetsenbord

Aan	Uit
Windows	Mac
Linux	

2.12 Volume en Ledinstellingen

Volume laag	Volume hoog
Zachte piep na scan	Middel piep na scan
Harde piep na scan	Lange piep na scan
Korte piep na scan	Led aan
Led uit	

2.13 Interval tijdens het scannen

	
300 milliseconden	500 milliseconden
	
1 seconde	2 seconden

2.14 Overdrachtssnelheid



OPMERKING:  Alleen gebruiken als u een verouderde langzame PC heeft waaraan de scanner is gekoppeld.

	
Langzaam (standaard)	Middel
	
Snel	

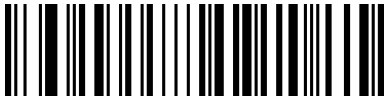
2.15 Toetsenbord instellingen

Capslock

2.16 Landinstellingen

	
Nederland QWERTY	België AZERTY



2.17 Codabar

	
Aan	Uit
	
Zend codabar eind karakter	
	
Minimale lengte	Maximale lengte 0~50 bits



2.18 Code-39

	
Aan	Uit
	
Vol ASC2 aan	Vol ASC2 uit
	
Minimale lengte	Maximale lengte 0~50 bits

2.19 Code-32

	
Aan	Uit







2.19.1 Interleaved 2 of 5

	
Aan	Uit
	
Lengte 24 digits	Andere lengtes opvraagbaar via klantenservice
	
Minimale lengte	Maximale lengte 0~50 bits
	
Industrial 2 of 5	Industrial 2 of 5 uit
	
Matrix 2 of 5	Matrix 2 of 5 uit

2.20 Code-93

	
Aan	Uit





2.21 Code-11

	
Aan	Uit
	
Code 11 check bit output	Code 11 one check bit
	
Code 11 two check bit	Code 11 minimale lengte 0~50



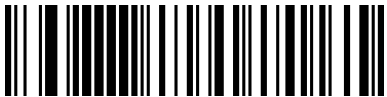

2.22 Code-128

	
Aan	Uit
	
ISBT 128 aan	ISBT 128 uit
	
GS1 128 aan	GS1 128 uit

2.23 UPC-A







	
UPC-A aan	UPC-A uit
	
UPC-A naar EAN13 aan	UPC-A naar EAN13 uit

2.24 UPC-E





	
Aan	Uit
	
UPC-E naar UPC-A	UPC-E naar UPC-A uit

2.25 EAN instellingen







2.25.1 EAN / JAN

	
EAN/JAN 8 aan	EAN/JAN 8 uit
	
EAN/JAN 13 aan	EAN/JAN 13 uit
	
UPC EAN JAN extra code	Decoderen extra code





2.25.2 EAN 13

	
EAN13 naar ISBN	EAN13 naar ISBN uit
	
EAN13 naar ISSN	EAN13 naar ISSN uit

2.26 GS1

	
GS1 data aan	GS1 data uit
	
Limiet aan	Limiet uit
	
Databar aan	Databar uit



2.27 PDF417

	
Aan	Uit
	
Micro aan	Micro uit

2.28 QR-code

	
Aan (standaard)	Uit
	
Micro aan	Micro uit

2.29 Data matrix

	
Aan	Uit

2.30 Aztec code

	
Aan	Uit

2.31 Prefix instellingen

	
Zelf prefix inschakelen	Zelf prefix uitschakelen
	
Wis alle instellingen	Gebruikersgedefinieerde prefix (Na het scannen van deze code kunt u de gewenste prefix instellen op basis van de gegevens en de barcode in de tabel-ID.)

2.32 Suffix instellingen

	
Zelf suffix inschakelen	Zelf suffix uitschakelen
	
Wis alle instellingen	User defined suffix (Na het scannen van deze code kunt u de gewenste suffix instellen op basis van de gegevens en de barcode in de tabel-ID.)

2.33 Code ID voor barcode



















	
Aan	Uit

2.34 AIM ID instellingen voor barcode

	
Aan	Uit

3. Bijlage

3.1 Data en edit overzicht

	
0	1
	
2	3
	
4	5
	
6	7
	
8	9
	
A	B
	
C	D
	
E	Save
	
Cancel all data read before	Cancel current setting
	
Cancel the data read last time	

3.2 Code type ID tabel

Code type	HEX	CODE ID (default)
All codes	99	
Codabar	61	a
Code128	6A	j
Code32	3C	<
Code93	69	i
Code39	62	b
Code11	68	h
EAN		
EAN-13	64	d
EAN-8	44	D
GS1		
GS1 DataBar	79	y
GS1 DataBar Limited	7B	{
GS1 DataBar Expanded	7D	}
GS1-128 (EAN-128)	49	l
2 of 5		
Interleaved 2 of 5	65	e
Matrix 2 of 5	6D	m
Industry 2 of 5	66	f
UPC		
UPC-A	63	c
UPC-E	45	E
Aztec Code	7A	z
DataMatrix	77	w
PDF417	72	r
Micro PDF417	52	R
QR Code	73	s
Micro QR Code	73	s

3.3 Eyeball character ASCII tabel

decimal	hexadecimal	character	decimal	hexadecimal	character	decimal	hexadecimal	character
32	20	<SPACE>	64	40	@	96	60	`
33	21	!	65	41	A	97	61	a
34	22	"	66	42	B	98	62	b
35	23	#	67	43	C	99	63	c
36	24	\$	68	44	D	100	64	d
37	25	%	69	45	E	101	65	e
38	26	&	70	46	F	102	66	f
39	27	'	71	47	G	103	67	g
40	28	(72	48	H	104	68	h
41	29)	73	49	I	105	69	i
42	2A	*	74	4A	J	106	6A	j
43	2B	+	75	4B	K	107	6B	k
44	2C	,	76	4C	L	108	6C	l
45	2D	-	77	4D	M	109	6D	m
46	2E	.	78	4E	N	110	6E	n
47	2F	/	79	4F	O	111	6F	o
48	30	0	80	50	P	112	70	p
49	31	1	81	51	Q	113	71	q
50	32	2	82	52	R	114	72	r
51	33	3	83	53	S	115	73	s
52	34	4	84	54	T	116	74	t
53	35	5	85	55	U	117	75	u
54	36	6	86	56	V	118	76	v
55	37	7	87	57	W	119	77	w
56	38	8	88	58	X	120	78	x
57	39	9	89	59	Y	121	79	y
58	3A	:	90	5A	Z	122	7A	z
59	3B	;	91	5B	[123	7B	{
60	3C	<	92	5C	\	124	7C	
61	3D	=	93	5D]	125	7D	}
62	3E	>	94	5E	^	126	7E	~
63	3F	?	95	5F	_			

3.4 Operational character (USB keyboard)

<i>decimaal</i>	<i>hexadecimaal</i>	<i>Overeenkomstige key value (de-activeer CODE ID)</i>	<i>Overeenkomstige key value (activeer CODE ID)</i>
0	00	retain	Ctrl+@
1	01	Insert	Ctrl+A
2	02	Home	Ctrl+B
3	03	End	Ctrl+C
4	04	Delete	Ctrl+D
5	05	PageUp	Ctrl+E
6	06	PageDown	Ctrl+F
7	07	ESC	Ctrl+G
8	08	Backspace	Backspace
9	09	Tab	Tab
10	0A	Enter (The configuration of CRLF processing decide how it express)	Ctrl+J
11	0B	Caps Lock	Ctrl+K
12	0C	Print Screen	Ctrl+L
13	0D	Enter (The configuration of CRLF processing decide how it express)	Enter
14	0E	Scroll Lock	Ctrl+N
15	0F	Pause/Break	Ctrl+O
16	10	F11	Ctrl+P
17	11	Direction key ↑	Ctrl+Q
18	12	Direction key ↓	Ctrl+R
19	13	Direction key ←	Ctrl+S
20	14	Direction key →	Ctrl+T
21	15	F12	Ctrl+U
22	16	F1	Ctrl+V

23	17	F2	Ctrl+W
24	18	F3	Ctrl+X
25	19	F4	Ctrl+Y
26	1A	F5	Ctrl+Z
27	1B	F6	ESC
28	1C	F7	Ctrl+\
29	1D	F8	Ctrl+]
30	1E	F9	Ctrl+^
31	1F	F10	Ctrl+_

3.5 Operational character (serial port and USB-VCOM)

decimaal	hexadecimaal	character
0	00	NUL
1	01	SOH
2	02	STX
3	03	ETX
4	04	EOT
5	05	ENQ
6	06	ACK
7	07	BEL
8	08	BS
9	09	HT
10	0A	LF
11	0B	VT
12	0C	FF
13	0D	CR
14	0E	SO
15	0F	SI
16	10	DLE
17	11	DC1
18	12	DC2
19	13	DC3
20	14	DC4
21	15	NAK
22	16	SYN
23	17	ETB
24	18	CAN
25	19	EM

26	1A	SUB
27	1B	ESC
28	1C	FS
29	1D	GS
30	1E	RS
31	1F	US

3.6 Uitleg prefix (voorvoegsel) en suffix (achtervoegsel)

Voorbeeld van een gebruikersgedefinieerde prefix en suffix:

Je kunt 10 karakters aanpassen als prefix of suffix. (Om ervoor te zorgen dat de prefix en suffix de normale output kunnen leveren, stel je als eerste de gebruikersgedefinieerde prefix of suffix in.)

Voorbeeld 1.1: Voeg XYZ toe als prefix voor alle typen barcodes.

Zoek appendix 2 op. Je ziet daar dat de HEX-waarde voor alle codes "99" is. Zoek appendix 3 op. De HEX-waarde voor XYZ is "58,59,5A". Scan eerst de "gebruikersgedefinieerde prefix" en zet op 2.11. De scanner laat vervolgens twee tonen horen, "D...D...". Scan daarna 9, 9, 5, 8, 5, 9, 5, A en bewaar dit. De instelling is nu klaar.

Als je de prefix of suffix wilt aanpassen voordat je de instelling bewaart, kun je de volgende opties scannen: "cancel the data read last time (annuleer de laatst gelezen data)" of "cancel all data read before (annuleer alle eerder gelezen data)" om te resetten. Als je wilt stoppen met de instelling, scan dan "Cancel current setting (annuleer huidige instelling)".

Voorbeeld 1.2: Q toevoegen aan de QR-code als prefix.

Zoek appendix 2 op. Je ziet daar dat de HEX-waarde voor alle codes "73" is. Zoek appendix 3 op. De HEX-waarde voor Q is "51". Scan eerst de "gebruikersgedefinieerde prefix" en zet op 2.11. De scanner laat vervolgens twee tonen horen, "D...D...". Scan daarna 7, 3, 5, 1, 1, 1, 1, A en bewaar dit. De instelling is nu klaar.

Voorbeeld 1.3: Annuleer de gebruikersgedefinieerde prefix in de QR-code.

Als je de gebruikersgedefinieerde prefix en suffix aanpast, overschrijf je de geprogrammeerde prefix en suffix wanneer je "user-defined prefix" of user-defined suffix scant en opslaat zonder een karakter toe te voegen.

Annuleer bijvoorbeeld de gebruikersgedefinieerde prefix in de QR-code, scan vervolgens eerst "gebruikersgedefinieerde prefix", scan daarna 7, 3 en bewaar. De prefix in de QR-code is geannuleerd.

Let op: als er, nadat je de bovengenoemde acties hebt uitgevoerd, voor alle typen barcodes een prefix is, dan gebruikt de QR-code deze prefix voor alle barcodes.

Als je iedere prefix of suffix voor alle typen barcodes moet annuleren, scan dan "clear all user-defined prefix (verwijder alle gebruikersgedefinieerde prefix)" en "clear all user-defined suffix (verwijder alle gebruikersgedefinieerde suffix)".

Voorbeeld van een versnelde instelling via USB-update:

Met een minder krachtige pc krijg je sneller een transmissiefout en moet de USB-toetsenbordupdate op lage snelheid worden ingesteld, zoals 50 ms (gebruikersgedefinieerde snelheid).

Scan eerst "Gebruikersgedefinieerde updatesnelheid", scan daarna 5,0 in appendix 1 en bewaar.

4. Afsluiting

DTRONIC is niet aansprakelijk voor de geleden schade en defecten wanneer de barcodescanner niet werkt, niet naar behoren werkt of verkeerd gebruikt wordt. Bovenstaande informatie een samenvatting van diverse bronnen op internet en kan wellicht de gebruiker ondersteunen.

DTRONIC

WWW.DTRONIC.NL

DTRONIC[®]

DTRONIC is een eigen (BOIP-geregistreerd) merk en onderdeel van de overkoepelende organisatie Diwolar. Voor meer informatie neem contact op met info@diwolar.nl
K.V.K 67621341

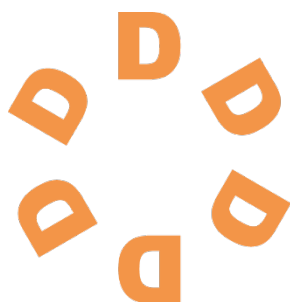
**DIWOLAR**