

TIMONS TYPE 70.1. VO

Réglables en hauteur jusqu'à 750 kg



TECHNIQUE

Type timon 70.1 VO version C1

Entretoise avec profil timon

Charge à la rotule autorisée 100 kg

Homologation de type ECE n° :

E1 55R-01 1135

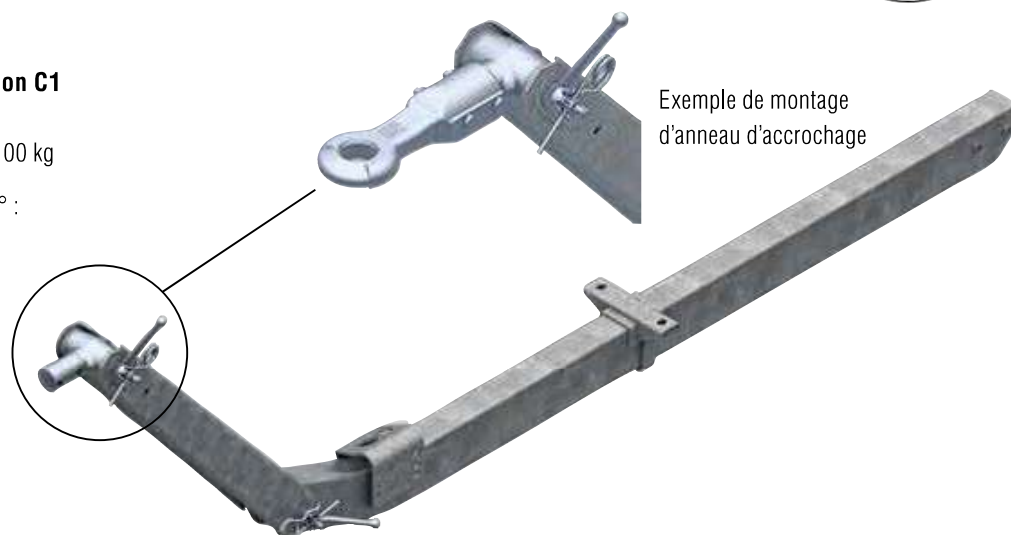

SAP: ZUGV ZSHB 70.1VO M DEICHELPR

Timon complet avec timon monté (sans pièces d'accrochage)

Code article	Longueur du timon E mm	Longueur totale K (avec 0°) mm avec anneau d'accrochage DIN D40				
200 574 01	930	1 939	31,6	9	–	10
200 574 02	1 010	2 019	32,5	9	–	10
200 574 03	1 090	2 099	33,4	9	–	10
200 574 04	1 170	2 179	34,3	9	–	10
200 574 05	1 250	2 259	35,2	9	–	10
200 574 06	1 330	2 339	36,1	9	–	10
200 574 07	1 410	2 419	37	9	–	10
200 574 08	1 490	2 499	37,9	9	–	10
200 574 09	1 570	2 579	38,8	9	–	10
200 574 10	1 650	2 659	39,7	9	–	10
200 574 11	1 730	2 739	40,6	9	–	10
200 574 12	1 810	2 819	41,5	9	–	10
200 574 13	1 890	2 899	42,4	9	–	10
200 574 14	1 970	2 979	43,3	9	–	10
200 574 15	2 050	3 059	44,2	9	–	10
200 574 16	2 130	3 139	45,1	9	–	10
200 574 17	2 210	3 219	46	9	–	10
200 574 18	2 290	3 299	46,9	9	–	10
200 574 19	2 370	3 379	47,8	9	–	10
200 574 20	2 450	3 459	48,7	9	–	10
200 574 21	2 530	3 539	49,6	9	–	10
200 574 22	2 610	3 619	50,5	9	–	10
200 574 23	2 690	3 699	51,4	9	–	10
200 574 24	2 770	3 779	52,3	9	–	10
200 574 25	2 850	3 859	53,2	9	–	10

Timon complet avec timon monté (sans pièces d'accrochage) variante spéciale avec frein de parc monté

200 574 26	1 970	2 979	45,3	9	–	10
------------	-------	-------	------	---	---	----

Pièces d'accrochage coiffantes : Anneaux d'accrochage diamètre D50 / 70.1 VO

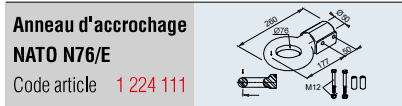
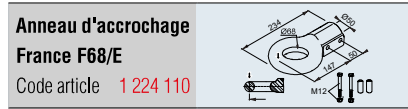
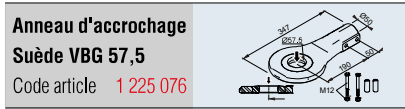
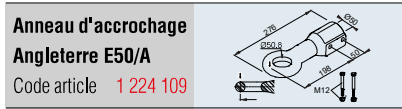
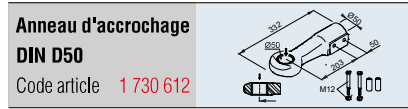
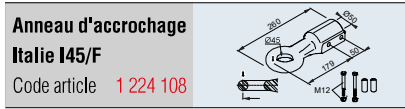
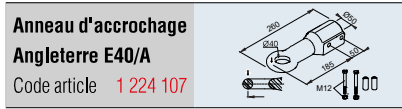
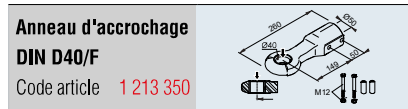
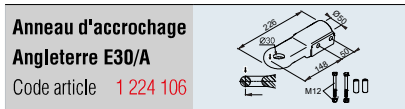

2

Illustrations et descriptions des anneaux d'accrochage, voir chapitre 6

ATTENTION !

Les pièces d'attelage et les anneaux d'accrochage sont à usage multiple. Dans le cadre de ces timons non freinés, les entretoises fournies dans la livraison peuvent devenir superflues lors du montage.

TRAITEMENT DE SURFACE

- l Galvanisé
- l Têtes d'attelage, anneaux et diverses petites pièces zingués

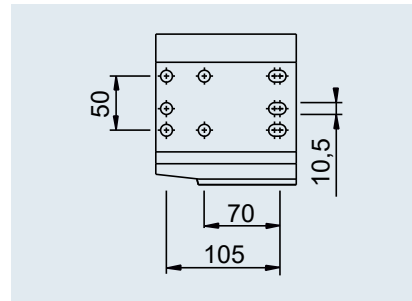

Support de roue jockey

