

FYSIC[®]



**FM-50
HANDLEIDING**

1 VEILIGHEIDSAANWIJZINGEN

1.1 Belangrijk:

Het niet naleven van deze handleiding kan leiden tot ernstig letsel of beschadiging van het toestel. Lees de gebruiksaanwijzing, in het bijzonder de veiligheidsaanwijzingen, zorgvuldig door voordat u het toestel in gebruik neemt en bewaar de gebruiksaanwijzing voor verder gebruik. Als u het toestel aan derden doorgeeft, geef dan ook deze gebruiksaanwijzing mee.

Plaats eerst de SIM-kaart van uw provider in de telefoon. Zonder een SIM-kaart is het niet mogelijk de telefoon in te stellen te gebruiken.

1.2 Waarschuwingen:

De volgende waarschuwingen moeten in acht worden genomen om mogelijk letsel van de gebruiker of derden te voorkomen.

- In verschillende landen kunnen uiteenlopende voorschriften voor het gebruik van mobiele telefoons gelden (bijv. tijdens het autorijden, in ziekenhuizen, bij pompstations of in vliegtuigen). Neem de wetgeving voor het gebruik van de mobiele telefoon in acht die geldt in uw land.

Schakel het toestel uit als het gebruik ervan niet is toegestaan of als er gevaarlijke situaties of storingen kunnen ontstaan.

- Gebruik het toestel alleen waar deze voor bedoeld is.
- Gebruik het toestel alleen op plaatsen waar u zonder gevaar kunt telefoneren
- Gebruik de telefoon niet op lokaties waar dat niet is toegestaan of is verboden. (Ziekenhuizen, vliegtuigen, tankstations, etc.)
- Gebruik de telefoon bij voorkeur niet waar anderen daar hinder van zouden kunnen hebben. (Theater, bioscoop, etc.)
- Gebruik alleen de originele

adapter en batterij van de fabrikant. Bij een ongeschikte of verkeerd geplaatste batterij bestaat er explosiegevaar.

- De batterij mag niet worden geopend en niet worden blootgesteld aan open vuur.
- Medische apparaten kunnen in hun werking worden beïnvloed. Fabrikanten van pacemakers adviseren een minimale afstand van 20 cm tussen de toestellen als de mobiele telefoon is ingeschakeld. Draag de telefoon in dit geval niet in uw binnenzak.
- Indien u het vermoeden hebt dat er een storing is ontstaan tussen de telefoon en een

medisch apparaat, raadpleeg dan eerst uw huisarts voordat u de mobiele telefoon verder gebruikt.

- Zorg ervoor dat kleine kinderen niet met de verpakkingsfolie of het toestel spelen (gevaar voor verstikken).
- Laat het toestel nooit onbeheerd als het aan het stroomnet is aangesloten.
- De telefoon is geen speelgoed; houd deze daarom buiten bereik van (kleine) kinderen.
- De accu bevat giftige stoffen. Voorkom dat kinderen de accu uit de telefoon nemen en in de mond stoppen.

- Een SIM-kaart is een klein voorwerp. Voorkom dat kinderen deze uit de telefoon kunnen nemen en kunnen inslikken.
- Uw mobiele telefoon is geschikt voor hoortoestellen. Bij het gebruik van oudere types gehoorapparatuur kan storing optreden tijdens het gebruik van uw telefoon. Als u bij sommige hoortoestellen een bromgeluid hoort, wend u dan tot uw vakwinkel voor hoortoestellen.
- De telefoon is een precisietoestel. Laat de telefoon nooit vallen en berg deze op een veilige plek op bij het niet gebruiken.

- De telefoon is niet waterdicht. Voorkom dat de telefoon in aanraking komt met water.
- Vermijd extreem hoge en lage temperaturen. Laat bijvoorbeeld de telefoon nooit achter in een auto die onbeschermd in de zon staat.
- De telefoon mag alleen worden geopend om de batterij of de SIM-kaart te wisselen. Het is niet toegestaan om het toestel te wijzigen. Dit leidt tot verval van de gebruiksvergunning en garantie.
- Het toestel kan in de buurt van televisietoestellen, radio's en andere elektronische apparaten storingen veroorzaken.

- Bij het langdurig niet gebruiken van de telefoon is het raadzaam de accu uit de telefoon te nemen.
- Om kortsluiting te voorkomen mag u de accu nooit op een metalen oppervlak leggen.
- Reinig de telefoon uitsluitend met een zachte, licht-vochtige doek. Gebruik in geen geval schurende of chemische middelen.

1.3 Leveringsomvang:

- Mobiele telefoon
- Batterij
- Voedingsadapter
- Bureaulader
- Gebruikershandleiding

1.4 Aanwijzingen voor afvoeren:

- Verpakkingen kunnen worden hergebruikt of worden teruggeleid naar de grondstofkringloop. Gooi deze op voorgeschreven wijze weg. Als u bij het uitpakken transportschade constateert, neemt u dan meteen contact op met de handelaar.
- Dit toestel mag niet samen met het huishoudelijke afval worden afgevoerd! Iedere gebruiker is verplicht alle elektrische of

elektronische apparaten bij een verzamelpunt in zijn stad of in een winkel af te geven, zodat deze op een milieuvriendelijke wijze kunnen worden afgevoerd, onafhankelijk of deze schadelijke stoffen bevat.

- Neem de batterij uit, voordat u het toestel afvoert (zie hiervoor paragraaf 4.4). Gooi verbruikte batterijen niet bij het huishoudelijke afval, maar lever deze in als klein chemisch afval of breng ze naar een verzamelpunt voor batterijen in een vakwinkel.

- Neem voor de afvoer contact op met de gemeentelijke overheidsdiensten of uw handelaar.



2 FUNCTIEBESCHRIJVING



2.1 Telefoon:

1. Gespreksluidspreker
2. Display (zie paragraaf 3.3)
3. Volumetoets + en -
4. Linker menu functie-toets
5. Omhoog-/omlaagtoets
6. Knop voor toetsvergrendeling
7. Verbindingstoets
8. Geheugen toets 1/fototoets 1
9. Geheugen toets 3/fototoets 3
10. Oplaadaansluiting voor de voedingsadapter (Micro USB)
11. Rechter menu functie-toets
12. Aan/uit knop voor zaklamp
13. Aan/uit of einde gesprek toets
14. Geheugen toets 2/fototoets 2
15. Geheugen toets 4/fototoets 4

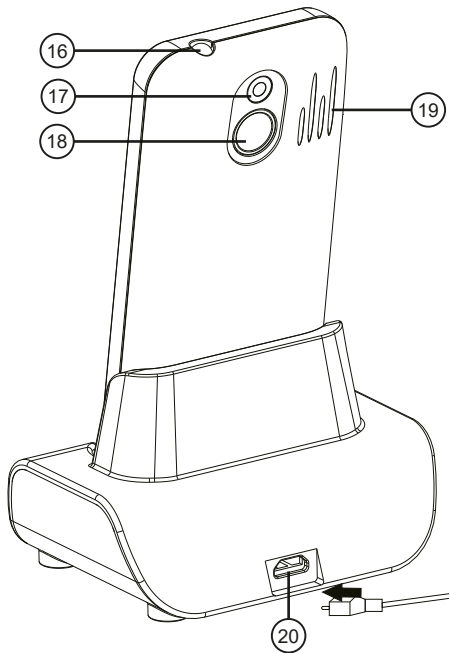



16

16. Zaklamp
17. Camera
18. SOS-toets
19. Luidspreker belsignaal
/handenvrij bellen
20. Oplaadaansluiting voor de voedingsadapter (Micro USB). Let bij het aansluiten goed op de schuine randjes van de aansluiting en de stekker. Steek de stekker voorzichtig in de lader, de stekker absoluut niet door drukken of forceren tijdens het aansluiten.

2.2 Druktoetsen:

- Menu functie-toets:
Rechters toets opent lijst van 10 veelgebelde contacten.
Linkers toets opent het menu.

-  Verbindingstoets:
Om telefoonoproepen aan te nemen of nummers te gaan kiezen.
Vanuit rust: Opent het menu

-  Aan/uit/einde-toets:
Om telefoongesprekken te beëindigen.
Vanuit rust: Uitschakelen telefoon (toets 3 seconden ingedrukt houden),

nogmaals 3 seconden indrukken om de telefoon in te schakelen. Tijdens inkomende oproep: De oproep weigeren. Tijdens programmeren en bedienen: Ga naar het hoofdmenu terug.



SOS-toets:

Op ieder moment de alarmmodus starten door deze toets 2-3 seconden ingedrukt te houden (indien ingeschakeld).



Omhoog/omlaag-toets:

Om tijdens het programmeren en instellen door de instellingen te bladeren.



Foto-toetsen:

Druk op een van deze toetsen om het ingestelde nummer te kiezen. Druk na het indrukken op de linker ... als bevestiging om dit nummer te bellen.

Tijdens programmeren en bedienen:

M1: Voer A-H in

M2: Voer I-Q in

M3: Voer R-Z in

M4: Voer 0-9 in



2.3 Displaysymbolen:



Indicatie van de signaalsterkte.



Indicatie dat de telefoon gebruik maakt van een ander netwerk dan die van uw provider.



Batterij indicatie



Telefoonboek



De alarmfunctie (wekker) is geactiveerd.



Menu



Indicatie dat melodie bij oproep is ingeschakeld.



Indicatie dat trillen bij oproep is ingeschakeld.



Indicatie dat melodie en trillen bij oproep is ingeschakeld.



Indicatie dat bij oproep toestel eerst gaat trillen en daarna melodie volgt.



U heeft een nieuw SMS-bericht ontvangen.



U heeft een nog
niet beluisterde
oproep



Telefoonnummer is
opgeslagen op de
telefoon.



Telefoonnummer is
opgeslagen op de
SIM-kaart.



De luidspreker is
gedempt.



De luidspreker is niet
gedempt.

3 ACCU

3.1 Accu opladen

Attentie! Gebruik alleen de meegeleverde accu en voedingsadapter. Het gebruiken van andere modellen kan schade aan de telefoon veroorzaken die niet wordt gedekt door de garantievoorwaarden. Nooit de telefoon opladen als de achterwand van de telefoon is afgenomen.

Steek het adapterstekkertje direct aan de rechterzijde in de telefoon of aan de onderzijde van het laadstation. Doe de adapter nu in een 230 Volt stopcontact; een animatie van een batterij die

geladen wordt, verschijnt tijdens het laden in het venster en de accu wordt opgeladen.

Zodra op het scherm wordt aangegeven dat de accu volledig opgeladen is (de animatie rechtsboven stopt, een volle batterij wordt weergegeven), kunt u de adapter uit het stopcontact nemen en loskoppelen van de telefoon of de telefoon van de bureaulader afnemen. Naar keuze kunt u de accu opladen als de telefoon is ingeschakeld of als deze is uitgeschakeld.

Het opladen van een lege accu neemt ongeveer 4 uur in beslag.

3.2 Bedrijfsduur accu:

Een goede volgeladen accu biedt een standbytijd tot 120 uur of een gesprekstijd tot 3 uur. Neemt deze tijd beduidend af, dan is de accu aan vervanging toe.

De bedrijfsduur is afhankelijk van de provider (bent u ver verwijderd van een zendmast, dan kost dat meer zendvermogen) en van het gebruik/instelling van de telefoon (volume van de bel, trilfunctie al of niet ingeschakeld, hoe lang is de displayverlichting aan, etc.)

3.3 Accu vervangen:

Indien uw accu aan vervanging toe is, schakel dan de telefoon uit, en verwijder de achterwand.

De accu kunt u uit de telefoon nemen door bijvoorbeeld met uw nagel de accu uit de telefoon te lichten.

Voer de oude accu op een milieuvriendelijke wijze af door deze in te leveren bij een verzamelpunt voor Klein Chemisch Afval (KCA).

Nieuwe accu's zijn als serviceonderdeel leverbaar via onze service. Beschadig of demonteer de accu nooit. Een defecte of uitgewerkte accu direct inleveren bij uw plaatselijk depot voor chemisch afval.

4 WERKING

4.1 Toestel inschakelen/ uitschakelen:

Inschakelen:

3 seconden  ingedrukt houden om de telefoon in te schakelen.

Als er om gevraagd wordt, de PIN-code van uw SIM-kaart invoeren met M4, om daarna het cijfer met  te kiezen en vervolgens op [Ok] drukken.



Uitschakelen:

3 seconden  ingedrukt houden om de telefoon uit te schakelen.

4.2 Taal instellen

Met de omhoog- en omlaagtoetsen  kunt u de gewenste taal instellen: Dutch, Greek, Swedish, Romanian, English, Français, Espanol, Italiano, of Deutsch.

4.3 Uit geheugen kiezen:

Druk vanuit de ruststand op de rechter menu functie-toets ...
Selecteer het gewenste geheugen met de omhoog- en omlaagtoets . Druk op de verbindingstoets  om dit nummer te kiezen.

4.4 Oproep aannemen:

Druk op de verbindingstoets  om een inkomende oproep aan te nemen.

Druk op  [Afwijzen] om de oproep af te breken zonder aan te nemen.

4.5 Kiezen uit de bellerslijst:

Druk vanuit de ruststand van de telefoon op de verbindingstoets .

Zoek het gewenste nummer met de omhoog- en omlaagtoets .

Druk op de verbindingstoets  om dit nummer te kiezen.

4.6 Ontvangstvolume:

Gebruik de volumetoets  aan de linkerkant van het toestel om (tijdens het gesprek) het geluid in te stellen; het ingestelde niveau wordt op het scherm weergegeven.

4.7 Functies tijdens telefoneren:

Tijdens een telefoongesprek heeft u via de linker menu functie-toets ... de beschikking over de volgende menufuncties:

Handenvrij:

Om het gesprek via de luidspreker te horen, zodat u

kunt bellen zonder het toestel aan het oor te houden. Kies deze optie nogmaals op deze toets om Handenvrij af te sluiten.

Wachtstand / Gesprek terugnemen:

Kies deze optie tijdens het gesprek om het gesprek in de wachtstand te zetten. Via hetzelfde menu kunt u het gesprek ook weer hervatten.

Gesprekken:

Kies deze optie tijdens het gesprek om een ander gesprek te starten (wisselgesprek).

Telefoonboek:

Opent het telefoonboek tijdens het gesprek.

Berichten:

Opent het SMS-menu tijdens het gesprek.

Dempen:

Schakel hiermee uw microfoon uit, zodat degene met wie een gesprek wordt gevoerd niets hoort. U ziet hier de huidige status. Gebruik de linker menu functie-toets ... [niet dempen] om de status te wijzigen.

DTMF:

Geen functie in deze telefoon.

5 TELEFOONBOEK

U kunt namen en telefoonnummers opslaan in het interne geheugen van de telefoon of op uw SIM kaart. De grootte van het telefoonboekgeheugen van de telefoon is 500 namen met nummer. De capaciteit van uw kaart is afhankelijk van de SIM kaart zelf.

5.1 Nieuw contact:

Met de optie [Contact toevoegen] kunt u een nieuw contact aanmaken. Kies eerst een opslaglocatie (SIM of telefoon). Met de fototoetsen kan hierna het nummer en een naam worden ingevoerd.

Deze telefoon ondersteunt geen spaties of speciale tekens.

5.2 Opties bij contacten:

Bij elk contact kunt u, naast bellen, de volgende acties uitvoeren:

Bericht sturen:

Met deze opties opent u direct het scherm voor nieuw SMS bericht. Het gekozen contact zal als ontvanger ingesteld staan.

Bewerk:

Wijzig de naam of het nummer van dit contact.

Wissen:

Verwijder het contact

Kopiëren:

Met deze opties kunt u een contact van het telefoongeheugen naar het SIM geheugen kopiëren, of andersom.

Toevoegen aan zwarte lijst:

Met deze optie kunt u oproepen van dit contact blokkeren. U kunt de nummers van de blokkijst verwijderen in de geavanceerde telefooninstellingen.

M1-M2-M3-M4:

Met deze optie kunt u een contact aan de desbetreffende sneltoets toevoegen.

Stel als SOS in:

Met deze optie voegt u een contact toe aan de SOS belijst.

Instellingen:

Hier vindt u opties voor:

- Geheugentoeestand: Hier ziet u hoeveel geheugen er gebruikt wordt en over is.

- Alles kopiëren/verplaatsen:

Met deze opties kunt u alle contacten kopiëren of verplaatsen naar de Telefoon/SIM-kaart.

6 BERICHTEN

SMS betekent Short Message Service (Korte Berichten Dienst). De telefoon heeft een intern geheugen voor 200 standaard SMS berichten.

6.1 SMS bericht schrijven (Nieuwe SMS):

Stel een bericht op met de M toetsen.

Bijvoorbeeld:

Druk op M1 en kies A t/m H uit de lijst. Druk hierna op M2 en kies I t/m Q uit de lijst.

Gebruik de omhoog- en omlaagtoets  om de cursor te verplaatsen om bijvoorbeeld

correcties aan te brengen of tekst in te voegen, of om een enkele spatie toe te voegen. Gebruik de rechter menu functie-toets ... [Wissen] om karakters te wissen.

Het aantal overgebleven tekens voor een SMS wordt rechtsboven weergegeven, hierachter staat tussen haakjes het aantal berichten waaruit uw bericht bestaat. U kunt een lang SMS bericht sturen bestaande uit maximaal drie SMS-berichten. Als een bericht wordt verstuurd waarbij dit cijfer '3' is, worden de kosten voor drie SMS-berichten in rekening gebracht.

Gebruik de linker menu functie-toets ... [Opties] om uw bericht te verzenden of het bericht op te slaan in concepten.

6.2 Berichten lezen:

Zodra er een nieuw bericht wordt ontvangen klinkt de berichttoon en wordt er een SMS of MMS icoon weergegeven.

Druk op de linker menu functie-toets ... [Toon] om het nieuwe bericht direct te lezen, of op de rechter menu functie-toets ... [Stop] om terug te gaan naar het hoofdscherm.

Gebruik bij het lezen de omhoog- en omlaagtoets  om door de tekst te scrollen.

In Postvak IN in het menu berichten kunt u alle binnengekomen berichten vinden.

In Postvak UIT staan berichten waarvan het versturen is geannuleerd of mislukt.

In verzonden berichten staan alle berichten die met succes zijn verstuurd.

In concepten vind u alle berichten die u met de optie [Opslaan] heeft bewaard.

7 FM-Radio:

Met deze optie kunt u FM-radiozenders beluisteren en opnemen.

Met de linker menu functietoets ... [Ok] kunt u de radio aan of uit zetten. Met de toetsen omhoog en omlaag  kunt u een volgend radiostation zoeken.

Met omhoog en omlaag  kiest u het gewenste kanaal.

Met de rechter menu functie-toets ... [Terug], kunt u de radio stoppen.



8 WEKKER:

Met deze functie kunt u via de M4 toets tot 5 verschillende wektijden instellen.

U kunt iedere wekker apart aan of uitzetten, bepalen of het alarm eenmalig, dagelijks of op specifieke dagen moet afgaan, sluimerstand instellen en het meldingstype bepalen (trillen aan, uit of enkel trillen, zonder geluid).

Druk in het hoofdscherm op ... om naar het menu  te gaan. Ga met  naar beneden totdat het kopje [wekker] zichtbaar is. Druk op ... [OK]. Kies vervolgens ... [Bewerk]. In dit scherm is mogelijk om via de  de Status van de wekker aan of uit te zetten, de wek- en sluimer tijd in te stellen. Tevens is het mogelijk de geluidsterkte en de wekkertoon aan te passen.

9 CAMERA

Hiermee kunt u foto's maken. Met de groene verbindingstoets  kunt u een foto maken, bekijken en opslaan. Door op de omhoog en omlaag toets  te drukken kunt u in en uitzoomen

Bekijk uw gemaakte foto's en illustraties door op de linker menu functie-toets ... [Opties] te drukken en vervolgens de optie [Foto's] te kiezen.

10 INSTELLINGEN

In dit menu kunt u de telefoon geheel naar wens instellen:

10.1 Tijd en datum:

Stel hier de huidige tijd en datum in, bepaal of deze moet worden weergegeven als de telefoon in rust is en bepaal of de tijd gewijzigd moet worden wanneer een andere tijdzone ingesteld wordt.

10.2 M1-M2-M3-M4:

Bewerk hier de contacten onder uw fototoetsen. Het is ook mogelijk een aparte foto of een beltoon aan dit contact toe te voegen.

10.3 SOS-toets:

Aan/uit: Schakel hiermee de SOS functie aan of uit.

Uitschakelen als de functie niet gebruikt wordt, voorkomt dat de functie per ongeluk wordt geactiveerd.

Nummers: Stel hier tot 5 nummers in waar een SMS bericht naar toe kan worden gestuurd en die worden opgebeld.

Sirene: Schakel hiermee de alarmtoon aan of uit. Hierdoor kan iemand in de buurt ook reageren op een SOS-situatie.

Belvertraging: Stel hier de tijd

in voordat het eerste nummer wordt gebeld of om de vertragingfunctie uit te schakelen.

Stuur SMS: Schakel hiermee het sturen van een SMS naar alle contacten op de SOS belijst in of uit.

Tekstbericht: Bewerk hier de SMS die wordt gestuurd.

Locatie verzenden:
Stel hier in of uw locatie als link (naar google maps) moet worden meegestuurd met het tekstbericht.

Tip: Stel wanneer u het sturen van SMS geactiveerd heeft

enkel mobiele (06) nummers in. Sommige vaste lijnen ontvangen het SMS bericht eerst als gesproken bericht, waardoor een oproep niet doorkomt.

Tip: Voeg het noodnummer (112) toe aan uw alarmlijst als nummer vijf. Als de andere vier nummers niet bereikbaar zijn, kan zo altijd de juiste hulp worden geboden.

Tip: Zet, als u anoniem belt, in de SMS uw nummer.

Tip: Vraag via de SMS om teruggebeld te worden.

Gebruik:

Houd in een noodsituatie de alarmtoets 2-3 seconden ingedrukt. Let erop dat u deze knop

niet per ongeluk indrukt. Druk op  om de SOS modus te beëindigen.

Werking:

Wanneer u de alarmmodus activeert, gebeurt het volgende:

1. Een ambulancetoon klinkt voor alarmering voor mensen in uw buurt.
2. Het tekstbericht (SMS) wordt tijdens het afspelen van de ambulancetoon verzonden naar alle nummers ingesteld bij 'Noodnummers', inclusief locatie zoals gevonden door GPS. Het kan enige tijd duren voor de GPS-locatie is gevonden. In dit geval gaat de telefoon door met stap 3 en

stuurt de SMS later.

3. Het eerste nummer wordt gebeld.

A. Indien er wordt opgenomen:

- Uw telefoon schakelt de luidsprekerfunctie in en gedurende maximaal 60 seconden klinkt een stembericht.
- Als de persoon niet op toets 0 drukt, dan wordt na maximaal 60 seconden (of zodra de opgebeldde persoon de verbinding verbreekt) het volgende SOS nummer gekozen.
- Als de persoon wel op toets 0 drukt, dan stopt de alarmtekst en kunt u de situatie bespreken waarbij uw telefoon in de luidsprekerstand staat en u dus de telefoon niet in uw handen hoeft te houden.

Dit gesprek is niet in tijd gelimiteerd.

- Als deze persoon geen hulp kan bieden en de verbinding verbreekt, dan wordt het volgende SOS nummer gebeld.

B. Indien niet wordt opgenomen:

- Verbinding wordt na een bericht van het netwerk of na de voicemail verbroken.

4. Het tweede (tot vijfde) nummer wordt gebeld indien ingesteld.
5. Het hele proces wordt drie keer vanaf stap 3 herhaald.

Denk er aan dat u op ieder moment de SOS modus kunt afsluiten door op de aan/uit/einde-toets  te drukken.

10.4 Geluid

Hier kunt u het belvolume, trilstand, bel- en attentietonen aanpassen.

10.5 Taal

In dit menu kunt de taal van het menu en de schermtekst bepalen.

10.6 Weergave:

In dit menu kunt u de weergave van de telefoon, het menu en de schermverlichting bepalen.

10.7 Gesprekken:

Bij instellingen kunt u nog kiezen uit diverse instellingen voor gemaakte en inkomende oproepen:

Stuur nummer: Bepaal of uw telefoonnummer wordt weergegeven bij degene die u een bericht stuurt of belt.

Gesprek in wacht: Bepaal of u het toestaat dat, tijdens een gesprek, er een tweede oproep binnen kan komen. Door van gesprek te wisselen kunt u deze oproep aannemen en evt. bij uw huidige gesprek bijschakelen (conferentie).

Doorverbinden: Bepaal hier in welke situaties binnenkomende gesprekken automatisch doorgeschakeld moeten worden

naar voicemail of een ander nummer.

Blokkeren: Bepaal hier in welke situaties zowel uitgaande als inkomende oproepen niet worden toegestaan.

Zwarte lijst: Maak hier een lijst met nummers van wie oproepen automatisch worden geblokkeerd.

10.8 Netwerk

Hier bepaalt u of het netwerk automatisch opgezocht moet worden, of kiest u handmatig bij welke netwerk u zich wilt aanmelden.

10.9 Bestandsbeheer:

Met deze functie kunt u alle gegevens inzien in de telefoon of op de SD-kaart.

U kunt bestanden direct openen, en in de meeste gevallen worden deze direct geopend met de juist applicatie (dus video in de Videospeler, een foto in Afbeeldingen). Ook kunt u hier bestanden wissen, of zelfs het telefoongeheugen of de SD-kaart formatteren. Met formatteren verwijdert u alle data zoals audio- en videobestanden.

10.10 Fabrieksinstellingen:

U kunt hiermee alle gemaakte instellingen terugzetten naar de standaard instellingen na het invoeren van telefooncode '1122'.

11 VERKLARING VAN CONFORMITEIT

Het toestel voldoet aan de essentiële voorwaarden en voorzieningen zoals omschreven in de Europese richtlijn 1999/5/EC.

De verklaring van conformiteit is beschikbaar op de <http://DOC.hesdo.com/FM-50-DOC.pdf>

12 SPECIFICATIES

Netwerk: GSM900+DSC1800

Afmetingen: 115 x 52 x 15 mm

Accu: Li-Ion, 3.7V 600mAh

Stand-by: tot 120 uur

(Afhankelijk van netwerk)

Spreektijd: tot 3 uur *(Afhankelijk van hoe de telefoon is ingesteld en wordt gebruikt)*

Gewicht: 69 gr (accu incl.)

Camera: 0.3Mpx

Kaartlezer: Max. 32GB SDHC

13 INHOUD

1 VEILIGHEIDSAANWIJZING	3
1.1 Belangrijk	3
1.2 Waarschuwingen	4
1.3 Leveringsomvang	11
1.4 Aanwijzingen voor het afvoeren	11
2 FUNCTIEBESCHRIJVING	14
2.1 Telefoon	15
2.2 Druktoetsen	18
2.3 Displaysymbolen	21
3 ACCU	24
3.1 Accu opladen	24
3.2 Bedrijfsduur accu	26
3.3 Accu vervangen	27

4 WERKING	28
4.1 Toestel inschakelen/ uitschakelen	28
4.2 Taal instellen	29
4.3 Uit geheugen kiezen	29
4.4 Oproep aannemen	30
4.5 Kiezen uit de bellerslijst	30
4.6 Ontvangstvolume	31
4.7 Functies tijdens telefone- ren	31
5 TELEFOONBOEK	34
5.1 Nieuw contact.....	34
5.2 Opties bij contacten.....	35
6 BERICHTEN	38
6.1 SMS bericht schrijven (Nieuwe SMS)	38
6.2 Berichten lezen	40

7 FM-RADIO	42
8 WEKKER	43
9 CAMERA	45
10 INSTELLINGEN	46
10.1 Tijd en datum.....	46
10.2 M1-M2-M3-M4.....	46
10.3 SOS-toets.....	47
10.4 Geluid	53
10.5 Taal.....	53
10.6 Weergave	53
10.7 Gesprekken.....	53
10.8 Netwerk	55
10.9 Bestandsbeheer	56
10.10 Instellingen herstellen	57

11 VERKLARING VAN CONFORMITEIT	58
12 SPECIFICATIES.....	59
13 INHOUD	60

FYSIC[®]

Service



Help



WWW.FYSIC.COM
SERVICE@FYSIC.NL

NL 073 6411 355

(Lokaal tarief)

BE 03 238 5666

(Lokaal tarief)

(Tarif local)

DE 0180 503 0085

Lokale Festnetzkosten



Hesdo, Australiëlaan 1
5232 BB, 's-Hertogenbosch
The Netherlands

v1.1