

# Catalogus 2019

Professional Cleaning Equipment





# Inhoudsopgave

---

## Over numatic

Onze belofte	4
De bewuste keuzes van Numatic	6
Mijlpalen duurzaamheid	7
Circulair ondernemen	8
Geschiedenis	10
Internationaal	12
Goede doelen	13
International compliance	14
Normen en verenigingen	15
Website	16

## @Home

Happy Cleaning	18
Het verschil	20
Stofzuigers	22
Accessoires stofzuigers	24

## @Work

Stofzuigers	28
Stofzuigers Batterij	30
Stofzuigers Industriëel	32
Stofzuigers Fijnstof	34
Stofzuigers Gevaarlijke stoffen	38
Stofzuigers Specials	40
Waterzuigers	42
Sproei-extratiemachines	44
Accessoires stofzuigers	46

## @Work

Eenschijfsmachines	54
Accessoires eenschijfsmachines	58
Wals-borstelmachines	60
Nu-Assist App	62
Schrob-zuigmachines 230-Volt	64
Schrob-zuigmachines Batterij	66
Schrob-zuigmachines Ride-on	70
Veegzuigmachines	73
Accessoires Schrob-zuigmachines	74
Pads	76
FlexiFleet	77
Rolemmers	78
Werkwagens Compact	80
ECO-Matic	82
SERVO-Matic	84
Nu-Design	86
Accessoires Werkwagens	88
ClaraClean Go!	98
Werkwagens - Vuilverzamelwagens	100
Housekeeping - Wasverzamelwagens	102
Housekeeping - Hotelwagens	104
Voorwaarden Numatic Service Plan	106
Algemene Voorwaarden	107

# Onze belofte

“We zetten ons in om vandaag te zorgen voor morgen.”



“We werken hard aan het leveren van innovatieve, hoogwaardige en kosteneffectieve schoonmaakoplossingen die gemaakt zijn om een leven lang mee te gaan en iedereen een schonere, veiligere en gezondere dagelijkse leef- en werkomgeving bieden.”





Hoewel het landschap in de afgelopen jaren aanzienlijk is veranderd, zijn wij – net als onze machines – steeds in staat geweest om snel en flexibel op uitdagingen te reageren.

Bij volledige controle over het productieproces en dankzij voortdurende investeringen in de U.K.-productie – waar al onze producten worden gemaakt – blijven we onze processen en systemen aanpassen, ontwikkelen en stroomlijnen. Dat garandeert een probleemloze levering van innovatie, kwaliteit en prijs. Ook investeren we onophoudelijk in initiatieven om onze milieu-, sociale en ethische impact aan te pakken en leveren we op basis daarvan producten en prestaties waar u op kunt vertrouwen.

We werken continu aan het bouwen en onderhouden van nauwe relaties met onze medewerkers, klanten en leveranciers, waar ook ter wereld. Veel van die relaties bestaan al net zo lang als ons bedrijf en gaan inmiddels dus al twee of zelfs drie generaties lang mee.

Uw advies, meningen en ideeën zijn belangrijk voor ons en van onze kant streven we ernaar de transparantie te verschaffen om te bevorderen dat u die met ons deelt.

We werken hard aan het leveren van innovatieve, hoogwaardige en kosteneffectieve schoonmaakoplossingen die gemaakt zijn om een leven lang mee te gaan en iedereen een schonere, veiligere en gezondere dagelijkse leef- en werkomgeving bieden. We beseffen goed dat we proactief moeten reageren op onze impact - ook buiten de grenzen van onze fabriek - om die belofte aan u na te komen en te zorgen voor blijvende resultaten.

Op alle fronten, dus zowel via onze processen en producten als onze mensen, zetten we ons 100% in om vandaag te zorgen voor morgen.

Chris Duncan  
Chairman Numatic International Limited



# De bewuste keuzes van Numatic

Numatic International zorgt er voor dat haar processen, zowel binnen de fabriek in Engeland, als bij haar dochterorganisaties conform het MVO-gedachtegoed zijn. Numatic International BV neemt, als zelfstandige dochteronderneming in de Benelux, haar verantwoordelijkheid als producent serieus. We maken voor zowel People, als Planet en Profit bewuste keuzes:

## People

Voor onze medewerkers willen we een TOP-werkgever zijn. Dit vertaalt zich in een prettige werkplek, aandacht, diversiteit, en gelijke mogelijkheden voor iedereen, ongeacht huidskleur, ras, religie, etnische afkomst, geslacht, burgerlijke staat, seksuele geaardheid, handicap of leeftijd.

Daarnaast hechten we veel waarde aan een goede relatie met onze klanten en leveranciers. Van hen verwachten wij ook dat ze met respect omgaan met hun relaties, van medewerker tot toeleverancier. Samenwerken brengt je verder dan alleen. Numatic staat midden in de maatschappij. Zij signaleert buiten haar eigen onderneming ook de benodigde steun voor goede doelen of activiteiten. Weloverwogen maken we keuzes voor steun in de vorm van geld, producten of persoonlijke inzet.

## Planet

Numatic International wil het milieu zo min mogelijk belasten door:

- de impact van al haar bedrijfsprocessen op het milieu te analyseren
- vaststellen jaarlijkse milieutargets zoals recyclen afvalmateriaal, verminderen energie-, water- en papierverbruik
- haar inzet voor minimale milieubelasting te delen met haar medewerkers en relaties
- te voldoen aan de internationale regels van RoSH\*
- het certificaat ISO14001 én ISO9001 te behouden
- haar proactieve houding in de deelname van ICER en ICMMA\*\* voort te zetten

## Profit

Numatic International hecht waarde aan duurzaamheid én de winst die dit voor betrokken partijen kan opleveren. Niet in de eerste plaats financiële winst maar winst t.a.v. People en Planet. Duurzaamheid betekent producten vervaardigen die door goede kwaliteit langer meegaan en minimaal het milieu belasten. Gebruikers ervaren onze producten als betrouwbaar, een eigenschap waar we best trots op zijn.

Duurzaamheid betekent ook continu de producten op mogelijke verbeteringen monitoren. Zo staat er inmiddels een Eco-lijn stofzuigers voor zowel huishoudelijk als professioneel gebruik. Het lage wattageverbruik levert directe energiebesparing op. De lage stofuitstoot belast het milieu minimaal. Het rendement blijft echter hoog.

Tot voor kort werd de productkeuze van gebruikers voornamelijk beïnvloed door prijs, opinie van anderen en de doelmatigheid van het product. In de huidige tijd kiest men ook bewust voor deze 'groene' producten die ons als mens en onze planeet winst opleveren.



# Mijlpalen duurzaamheid

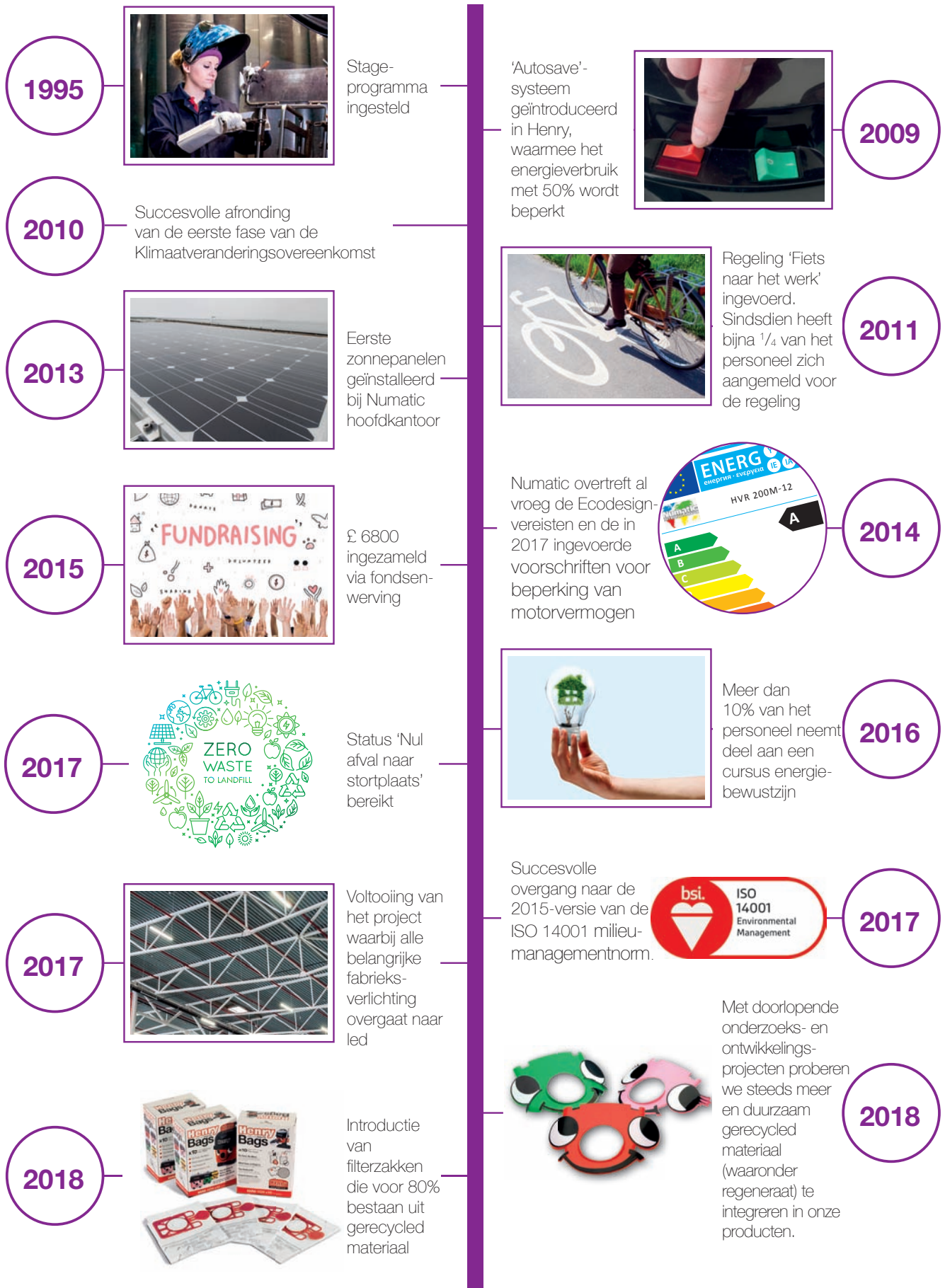

# Circulair ondernemen



We blijven innoveren om gerecycled materiaal op te nemen in onze producten. Met ingang van 2018 bestaan onze filterzakken voor 80% uit gerecycled materiaal (namelijk textielafval) en er loopt een continu onderzoeks- en ontwikkelingsproject dat is gericht op de introductie van een grotere en duurzame hoeveelheid geregenereerd in onze stofzuigers.

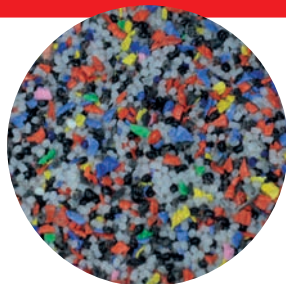

Als onderdeel van ons commitment aan de WEEE-richtlijn (betreffende afgedankte elektrische en elektronische apparatuur) maken we producten die makkelijk uit elkaar te halen en te recycleren zijn.



Onze producten worden speciaal ontworpen met het oog op ongecompliceerd en betaalbaar onderhoud gedurende hun hele levenscyclus. En daar blijft het niet bij: vandaag de dag kunnen we nog steeds elk product dat we ooit hebben gemaakt servicen en er onderdelen voor leveren.







## Robuust en duurzaam

We zijn door een onafhankelijk orgaan beoordeeld als het betrouwbaarste stofzuigermerk in de U.K. en onze producten worden vervaardigd om een leven lang mee te gaan. Onze ontwerpen zijn uitgetoetst, getest en vertrouwd. In combinatie met continue innovatie en ons commitment om duurzame schoonmaakoplossingen te ontwikkelen, levert dat betrouwbare producten op.



## Hoge Doelmatigheid

Onze stofzuigers zijn stuk voor stuk zuinig in gebruik. Al die milieuvriendelijke machines leveren naast optimale efficiëntie ook maximaal vermogen, dus prestaties waar u op kunt vertrouwen.



## Schoner, veiliger en gezonder milieu

Numatic-producten bieden de complete schoonmaakoplossing voor elke taak, elke gebruiker en elke plek. Van geavanceerde filtering waar u die het hardst nodig heeft tot ons unieke MopMatic-systeem voor uiterst efficiënte infectiecontrole en onze Henry Allergy die op basis van de strenge normen van Allergy UK is beoordeeld en goedgekeurd – onze producten staan altijd voor u klaar en bieden een schoner, veiliger en gezonder milieu.



voor morgen

# Geschiedenis 50 jaar professioneel schoonmaken



Numatic bouwt al stofzuigers sinds 1969. Hoewel de ontwerpen nu misschien wat anders worden gebouwd dan toen, hebben ze één ding gemeen: ze beschikken allemaal over dezelfde kernwaarden als het gaat om innovatie, kwaliteit, betrouwbaarheid en prijs.

In combinatie met onze inzet om professionele, krachtige en uitermate efficiënte producten te maken, dragen die waarden bij aan verhoging van de productiviteit en schoonmaaknormen voor alle bedrijfstakken, overal ter wereld. Al onze klanten hebben verschillende behoeften.

2004



Dochtermaatschappij opgericht in Nederland

2015



Dochtermaatschappij opgericht in Portugal

2018



Aantal medewerkers bij Numatic meer dan **1000**

Dochtermaatschappij opgericht in Duitsland



2002

Dochtermaatschappij opgericht in Zwitserland



2014

Eerste snoerloze Henry biedt totale bewegingsvrijheid



2016

10 miljoen Henry's geproduceerd en het aantal blijft groeien



2017

Daarom bieden we voor elke sector een afzonderlijke, op die bedrijfstak toegespitste dienst. Er worden steeds hogere eisen gesteld aan reinheid, veiligheid en hygiëne, en Numatic blijft haar totale productassortiment voortdurend innoveren. Dankzij nieuwe commerciële energiezuinige stofzuigers kan iedereen 'groener' reinigen; compacte

schrobzuigmachines en HEPA-filterstofzuigers tillen schoonmaakknormen over de hele linie naar een hoger plan en innovaties in alle onderdelen van ons bedrijf effenen de weg voor een kringlooeconomie.

# Internationaal

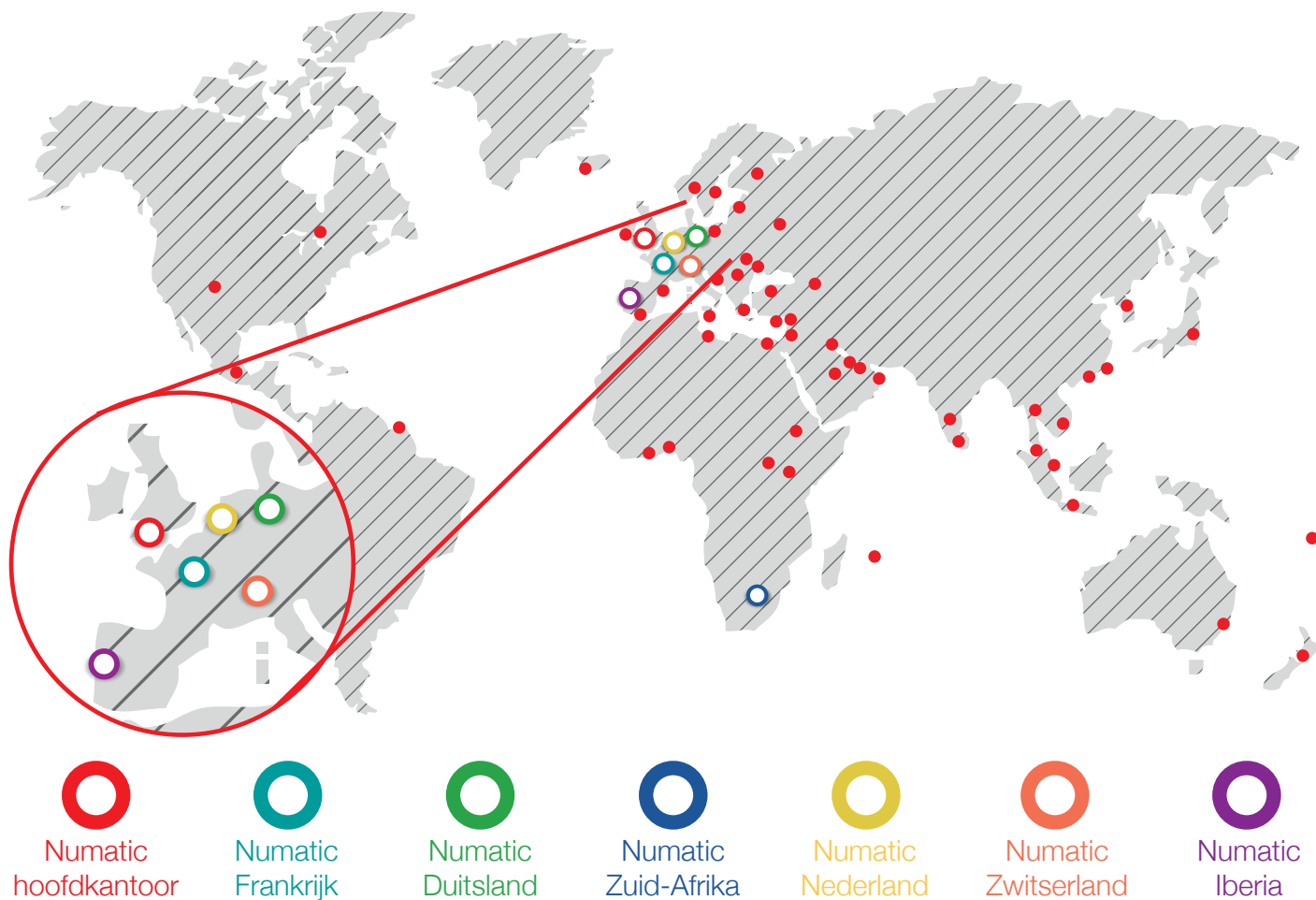

We exporteren onze producten naar **86 landen** over de hele wereld.

Numatic hoofdkantoor, onze fabriek, bevindt zich in Chard, Somerset, V.K. Verder hebben we dochterondernemingen in Frankrijk, Duitsland, Zuid-Afrika, Nederland, Zwitserland en Portugal. Vanuit deze locaties exporteren we onze producten naar 86 landen over de hele wereld.



Numatic hoofdkantoor, Chard, Somerset, V.K.

# Goede doelen

Als een van de grootste werkgevers in de omgeving maken we het onze plicht om mensen in onze lokale gemeenschap en daarbuiten te helpen. Daarnaast zijn in de landen waar we actief zijn veel initiatieven voor goede doelen.

## Inzamelingsacties

Elk jaar ondersteunen we verschillende goede doelen, bijvoorbeeld via inzamelingsacties of donaties aan prijstrekkingen. In april 2018 hebben we een nieuwe focusgroep ingesteld om dit werk te begeleiden. De Numatic Charity & Community Support Group komt maandelijks bijeen om toekomstige initiatieven vast te stellen en om te helpen met het promoten van de goede doelen die worden ondersteund door Numatic en onze medewerkers.

In 2017 hebben we geld ingezameld voor nationale liefdadigheidsinstellingen zoals de British Heart Foundation, NSPCC en MIND, evenals een aantal lokale goede doelen, waaronder Yeovil Freewheelers, Dorset Air Ambulance en Frenchay Hospital.

“Steun waar die het hardst nodig is”

## Nederland

Het jaar 2018 stond in het teken van het 10 jarig bestaan van Hetty. Dit werd ondersteund met een grote actie en donatie aan Pink Ribbon. In december konden we een cheque overhandigen van ruim € 17.000. Over de jaren heen hebben we ruim € 100.000 mogen doneren aan Pink Ribbon/KWF.

Naast vele lokale initiatieven op het gebied van sport, spel en voorlichting, ondersteunen we ook grotere organisaties in de vorm van sponsoring. De succesvolle dames wielrenploeg Dolmans landscaping/Boels krijgt jaarlijks veel belangstelling en heeft al meerdere kampioenen afgeleverd.



Charity Christmas Jumper Day



Numatic overhandigt de cheque aan Pink Ribbon



Dames wielrenploeg Dolmans landscaping/Boels

# International compliance

Onze processen worden continu herzien, verfijnd en bijgesteld om nog meer efficiëntie te creëren en onze milieu-impact te verkleinen. We werken hard aan verantwoorde bedrijfsvoering in alle aspecten van onze activiteiten, om:

- te voldoen aan (of beter te presteren dan) de huidige gedragscodes in het kader van wet- of regelgeving of het milieu;
- afval dat voortkomt uit onze activiteiten te identificeren, verminderen en verwijderen op een manier die de minste schade toebrengt aan het milieu en land-, lucht- of watervervuiling voorkomt;
- ons energie- en waterverbruik te verminderen en waar mogelijk hernieuwbare en/of recyclebare bronnen te gebruiken;
- onze producten zo te ontwerpen dat ze een minimale impact hebben op het milieu gedurende hun totale levenscyclus, van winning van de grondstoffen, via productie en gebruik tot en met einde van de levensduur;
- samen te werken met onze leveranciers en contractanten en ze te stimuleren om goede milieupraktijken en procedures te implementeren die onze eigen doelstellingen ondersteunen;
- verantwoordelijkheid te nemen voor het bijhouden en regelmatig herzien van ons milieubeleid.

“Alles wat we morgen doen, moet iets beter zijn dan wat we vandaag doen.”



In de afgelopen 5 jaar hebben we ons aandeel stortafval weten terug te brengen tot 29% van het totale afval. Na veel hard werk en belangrijke ontwikkelingen in onze afval- en recyclingprocessen wisten we in november 2017 onze primaire doelstelling van ‘nul afval naar de stortplaats’ te bereiken. We werken toe naar het punt waarop vanuit ons bedrijf geen plasticafval meer wordt weggevoerd. Dit betekent dat we manieren onderzoeken en ontwikkelen waarop we het aandeel gerecycled materiaal in onze producten nog verder kunnen verhogen, zonder dat ze inboeten aan efficiency.

# Normen en verenigingen

## Normen



ISO 9001 Kwaliteitsmanagementsysteem



ISO 14001 Milieumanagementsysteem

## Verenigingen



Engineering Employers' Federation (Federatie technische werkgevers)



British Plastics Federation (Britse kunststoffenfederatie)



Industry Council for Electronic Equipment Recycling (Sectorraad voor recycling van elektronische apparatuur)



Major Energy Users' Council (Raad van grote energieverbruikers)

MEUC



Association of Manufacturers of Domestic Appliances (Vereniging van producenten van huishoudelijke apparaten)



Industrial Cleaning Machinery Manufacturers Association (Vereniging van producenten van industriële schoonmaakmachines)



European Cleaning Machines Association (Europese vereniging van schoonmaakmachines)



International Sanitary Supply Association (Internationale vereniging van sanitaire hulpmiddelen)



Allergy UK (Allergy VK)



Cleaning and Hygiene Suppliers Association (Vereniging van reinigings- en hygiëneleveranciers)



British Institute of Cleaning Science (Brits Instituut voor reinigingswetenschappen)



British Cleaning Council (Britse reinigingsraad)



European Cleaning Machine Recycling

# Website

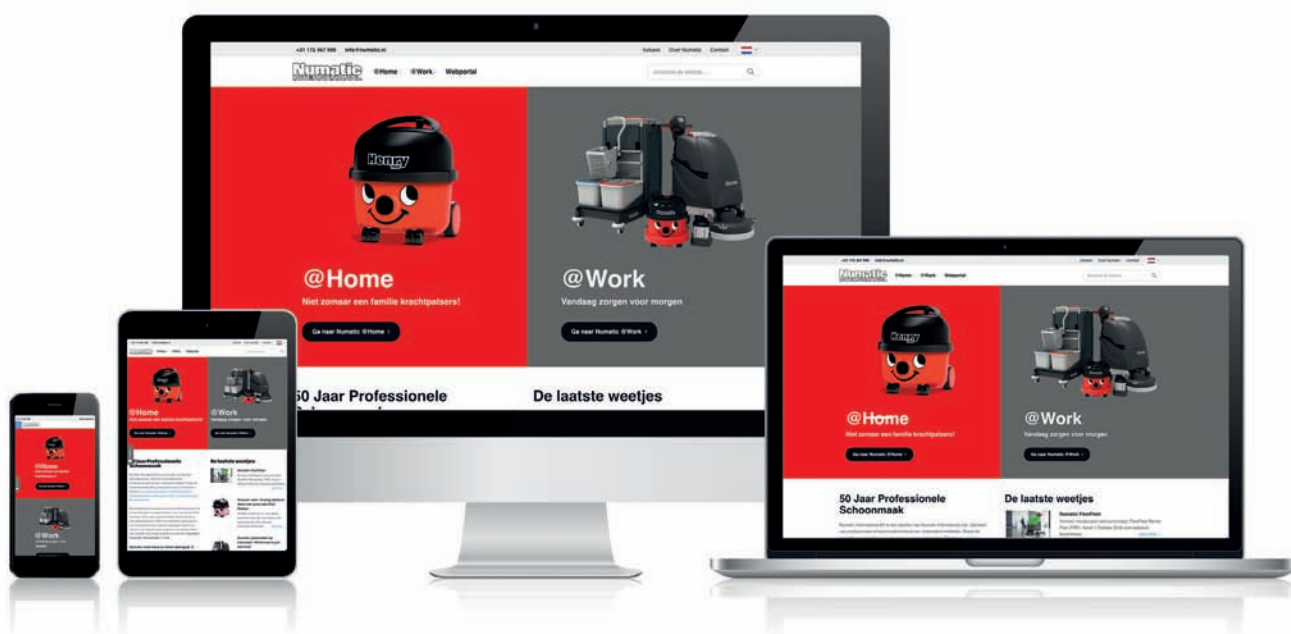

Numatic International is gegroeid tot een voorname speler in de schoonmaakbranche met onder andere machines, werkwagens en mopsystemen en in de retail met de bekende Henry en Hetty stofzuigers. De groei van Numatic is te danken aan de nauwe band die is ontstaan tussen zowel de klanten als de leveranciers wereldwijd. In de jaren van samenwerking is er goed geluisterd en zijn de adviezen van klanten ter harte genomen.

Deze adviezen zijn ook doorgevoerd op de vernieuwde website van Numatic Benelux. Naast het nieuwe uiterlijk van de website gaan mobiele gebruikers enorme verbeteringen merken.

Breng een bezoek aan [www.numatic.nl](http://www.numatic.nl) of [www.numatic.be](http://www.numatic.be) en neem een kijkje in de wereld van @Home en @Work.

**Bent u een dealer van Numatic International dan raden we u aan om gebruik te maken van de webportal. Deze is voorzien van nog meer informatie!**

Orders die u plaatst via de webportal worden zonder verzendkosten bij u geleverd, nog meer voordelen zijn:

- Uw eigen omgeving
- Inzicht in bestelhistorie
- Uw eigen prijzen
- Accessoires
- Instructies
- Technische tekeningen
- En meer!



+31 172 467 999 info@numatic.nl Actueel Over Numatic Contact

**Numatic INTERNATIONAL** @Home @Work Webportal

- Over Numatic
  - Veel gestelde vragen (FAQ)
  - Service & Garantie
  - Actueel
- Uitgelicht
  - Numatic Rental
- Nu-Design configurator
- Productgroepen
- Accessoires
- Stofzuigers
  - Bedrijfsstofzuigers
  - Rugstofzuigers
  - Batterijstofzuigers
  - HEPA stofzuigers
- Industriële stofzuigers
  - Industriële stofzuigers
  - Fijnstof stofzuigers
  - Gevaarlijke stoffen
- Waterzuigers
- Sproei-extractiemachines
- Eenschijfsmachines
  - Borstels en Padhouders
  - Diverse Pads
- Schrob-zuigmachines
  - Numatic Rental
  - Nu-Assist App
  - Borstels en Padhouders
  - Diverse Pads
- Veeg-zuigmachines
  - Numatic Rental
- Mopsystemen
- Rolemmers
- Vuilverzamelwagens
  - Housekeeping
    - Hotelwagens
    - Uitbreidingskits Hotelwagens
    - Wasserzamelwagens
  - Werkwagens
    - Compact
    - SCG Serie
    - Uitbreidingskits SCG

**Niet zomaar een familie krachtpatsers!**  
[Ga naar Numatic @Home >](#)

**Vandaag zorgen voor morgen**  
[Ga naar Numatic @Work >](#)

**50 Jaar Professionele Schoonmaak**  
 Numatic International BV is een dochter van Numatic International Ltd., fabrikant van professionele schoonmaakmachines en- materialen/-middelen. Naast de wereldberoemde Henry produceren we in onze fabriek in Chard o.a. schrob-

**De laatste weetjes**  

**Numatic FlexiFleet**  
 Numatic introduceert verhuurconcept: FlexiFleet Rental Plan (FRP). Vanaf 1 Oktober 2018 voor iedereen beschikbaar. [lees meer >](#)

+31 172 467 999 info@numatic.nl Portal Home Contact

**Numatic INTERNATIONAL** @Home @Work Accessoires -

## Klant login

Geregistreerde klanten

Heelt u al een account? Dan kunt u hieronder inloggen in uw omgeving.

E-mailadres \*

Wachtwoord \*

[Inloggen >](#) [Wachtwoord vergeten?](#)

\* Verplichte velden

Klant login aanvragen

Heeft u nog geen klant login en wilt u graag toegang tot onze webportal? Neem dan contact op met onze afdeling sales support, zij helpen u graag verder. U kunt ons telefonisch bereiken op +31 172 467 999 of per mail via info@numatic.nl. Via onderstaande button kunt u ook gebruik maken van het contact formulier.

[Contact formulier >](#)

**Meer weten?**

- Veel gestelde vragen (FAQ)
- Service & Garantie
- Catalogus
- Vind uw verkooppunt

**Over Numatic**

- Over Numatic
- Actueel
- Numatic en MVO

**Contactgegevens**

Numatic International BV  
 Vennotsweg 15  
 2404 CG Alphen aan den Rijn

NL: +31 172 467 999  
 info@numatic.nl

BE: +32 3 844 8343  
 info@numatic.be

[Contact formulier](#)

**Vind ons op Social Media**

@Home

@Work

# Happy Cleaning

Het Numatic Happy Cleaning concept is een combinatie van kwalitatief hoogwaardige, gebruiksvriendelijke schoonmaakmachines en een positieve beleving. Wat is er nu leuker dan een smile op het gezicht van mensen toveren? Sinds 1981 zorgen Henry en Hetty in de consumentenmarkt al voor een glimlach en een positieve beleving. Om ook binnen de professionele schoonmaakwereld meer positiviteit te brengen, is de lach van Henry op professionele machines en werkwagen geplaatst. Het vrolijke gezicht weerspiegelt schoonmaakkwaliteit, uitmuntende service, gemotiveerde inzet en gastvrijheid. Te gebruiken in bijvoorbeeld supermarkten, kinderdagverblijven, ziekenhuizen en andere ruimtes waar veel gasten komen.

- **Happy cleaning**

Het assortiment bestaat uit de bekende stofzuiger met snoer, de Henry Cordless, schrobzuigmachines en éénschijfmachine met lach. Voor een positieve beleving van schoonmaak.

- **Never-out-of-stock**

De stofzuigers en schrobzuigmachines die vallen onder het Happy-assortiment worden wereldwijd als standaard producten geleverd. De voorraden zijn daarom zodanig dat er korte levertijden gegarandeerd kunnen worden. Mocht onverhoopt de machinevoorraad uitlopen, dan kan de fabriek in Engeland deze voorraad snel aanvullen.



HTB-1840



HTB-1840

# Assortiment



PPR-240



HTB-1840

- **Service**

Met het gratis Numatic Service Plan voor schrobzuig-machines betaalt u vijf jaar lang niet voor service (arbeid- en voorrijkosten).

- **Garantie**

Op alle machines van het Happy Cleaning assortiment is twee jaar garantie op alle niet slijtbare onderdelen van toepassing.

- **PPR-240**

- **Henry Cordless**

- **HGB 3045**

- **HLL-415**

- **HTB-1840**



HLL-415



HLL-415



HGB-3045

# Waarom een ketelmodel?

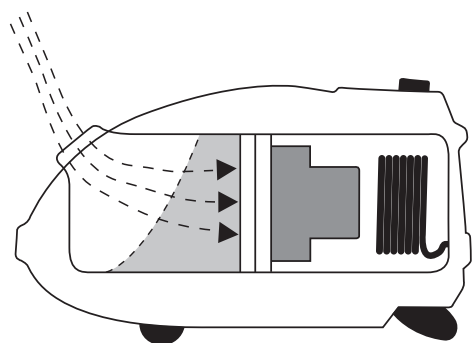

**SLEDEMODEL**

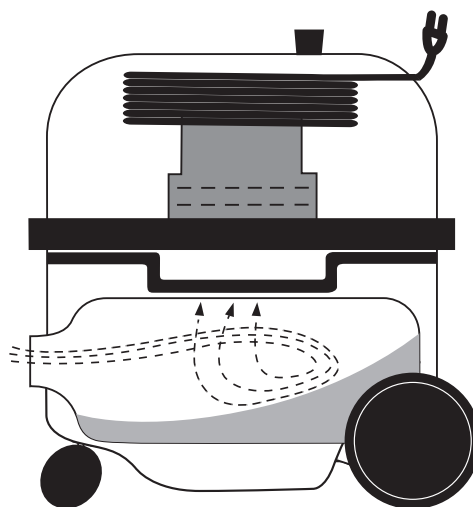

**KETELMODEL**

## HET VERSCHIL

Professionele schoonmaakbedrijven maken altijd gebruik van ketelmodellen vanwege **duurzaamheid, groot volume en een hoge zuigkracht bij een laag wattage.**

Door gebruik te maken van een ketelmodel stofzuiger beschikt u altijd over de maximale zuigkracht. Doordat de motor boven de stofzak

is geplaatst maakt het weinig verschil in zuigkracht of de stofzak leeg of vol is.

De **HepaFlo-zakken** van Numatic werken daarnaast ook nog eens als **extra filter.**

Het lage wattage met hoge prestaties is een milieu- en energiebesparende keuze zonder concessies.

# Hoge zuigkracht, laag energieverbruik!

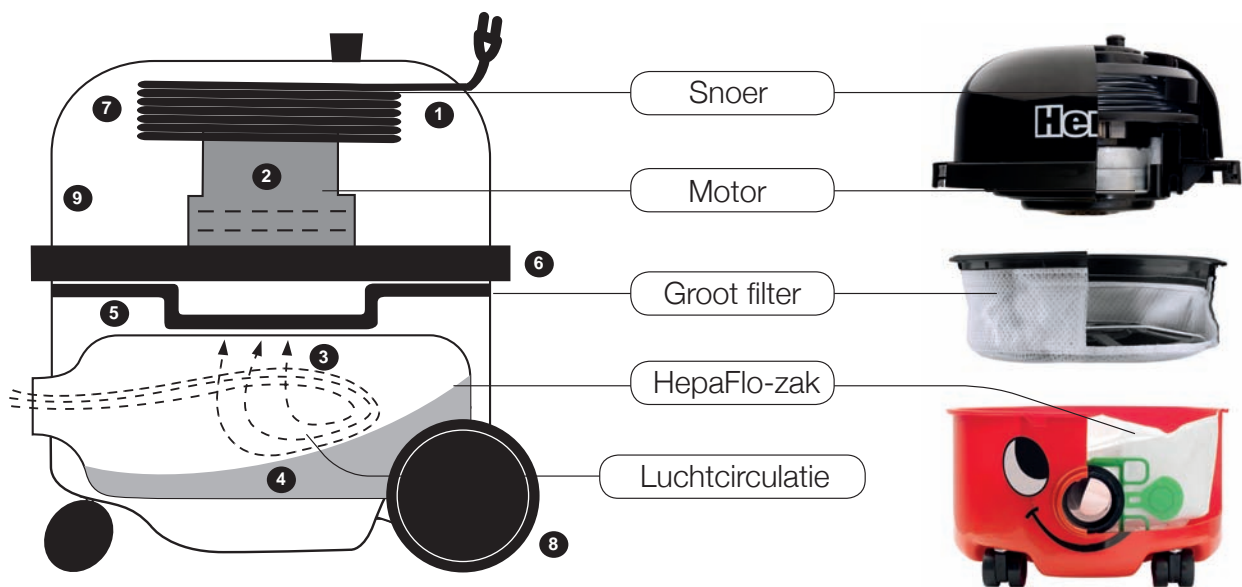

## Wat gaat er schuil achter dat gezicht?

- ❶ 10 of 12,5 meter snoer
- ❷ Single stage 620 watt high efficiency motor
- ❸ Hoge luchtcirculatie en grote zuigkracht
- ❹ Grote HepaFlo stofzakken
- ❺ Zeer groot filter met hoge filtratie
- ❻ Stevige stootrand
- ❼ Handig en degelijk oprolsysteem
- ❽ Grote achterwielen voor grote stabiliteit
- ❾ Geluidsarm door isolatie in de motorkop



# Stofzuigers @Home

Sinds 1981 is Henry een alom geliefde stofzuiger geworden. Niet alleen door zijn vrolijke gezichtje, maar vooral om zijn kwaliteiten: energiezuinig, stil én krachtig. De familie van Henry is in de loop der jaren ook flink uitgebreid en een aantal modellen hebben een flinke upgrade gehad. Denk hierbij aan het lange snoer, de geïntegreerde toolhouder en de parkeerstand.

*Lees meer over de specifieke toepassingen op [www.numatic.nl](http://www.numatic.nl).*



## De compact serie



Type	HVR 160	HET 160	HVB 160	HEB 160	HVR 169-11	HPC 160 -11	HVX 160-11	HVA 160-11
Naam	Henry Compact	Hetty Compact	Henry Cordless	Hetty Cordless	Henry Parquet	Henry Petcare	Henry Xtra	Henry Allergy
Artikelnr.	903718	903717	904633	904634	909780	909346	909347	909354
Kit	AS0	AS0	AS29E	AS29E	AS0	HS0	XS0	AS9
Kleur	Rood	Roze	Rood	Roze	Burgundy	Groen	Rood	Summer blue



Type	HM 40 Hetty	HM 40 Henry
Naam	Hetty Spraymop	Henry Spraymop
Artikelnr.	629349	627534R
Kleur	Roze	Rood



Type	HVR 180	HET 180
Naam	Henry	Hetty
Artikelnr.	900017	900045
Kit	AS1	AS1
Kleur	Rood	Roze



Model	Kleur	Type	Artikelnr.	Kit
Henry Next	Rood	HVN 200-11	904119	AST1
Henry Next	Blauw	HVN 201-11	904120	AST1
Henry Next	Groen	HVN 202-11	904121	AST1
Henry Next	Geel	HVN 203-11	904122	AST1
Henry Next	Lavendel	HVN 204-11	904124	AST1
Henry Next	Appelgroen	HVN 205-11	904123	AST1
Henry Next	Royal Blue	HVN 206-11	904125	AST1
Hetty Next	Roze	HVN 208-11	904118	AST1

## De specials



Type	JVH-187	HVR 200MT	HPC-200-11	PPT 220-11	CVC 371-2	GVE 372-2	HWV 370-2	EVR 370-2
Naam	James Basic	Henry Micro	Henry Petcare	Henry Trolley	Charles	George	Henry Wash	Edward
Artikelnr.	909821	903659	909348	900275	903660	903661	909315	900078
Kit	NA1	AST1	HS2	AS1	A21	A26A	AS6	A1
Kleur	Sky blue	Rood	Groen	Rood	Blauw	Groen	Blauw	Rood

# Accessoires stofzuigers

## AS0 Henry HVR160 Hetty HET160



## AS1 Henry HVR180 Hetty HET180 Henry Micro HVR200M



## AST1 Henry / Hetty HVN200



## NA1 James JVH-187



## Kit AS9 Henry Allergy HVA 160





**A21A Charles** CVC370



**A26A George** GVE370



**AS29E Henry** HVB160 **Hetty** HEB160



**HS0 Henry petcare** HPC 160-11



# Accessoires stofzuigers

## HS2 Henry petcare HPC 200-11



## Kit XS0 Henry Xtra HVX 160-11



## Accessoires @Home

Nr.	Omschrijving	Artikelnr.
1	FreeFlo zuigmond	601430
2	Parket zuigmond	900918
3	AiroBrush zwart	601227
4	TriTex filter	604165
5	MicroFresh filter	604170
6	MicroTex filter	604311
7	Moppen spraymop	629219
8	Mof 32 mm	216295
9	Wartel FloMax	208849
10	Stofzakken 1AH	604011
11	Stofzakken 1CH	604015
12	Stofzakken 2BH	604016
13	Verstelbare meubelzuigmond	909556
14	Flexibele spleetzuiger	909558

10  
11  
12



8



9

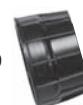

13



14



### Kit AS6 Henry Wash HWW 370



### Stofzakken en ProKit

Artikelnr.	Type	Omschrijving
604015	NVM-1CH	voor 180 - 250 modellen, pak 10 stuks
909281	NVM-1CH	voor 180 - 250 modellen, pak 5 stuks



Artikelnr.	Type	Omschrijving
909257	PRO-kit	ProKit, 3-delige borstelset 32mm



# Stofzuigers @Work

Numatic stofzuigers zijn favoriet bij de professionele schoonmakers. Ze zijn betrouwbaar, energiezuinig, gaan lang mee, en zijn zeer gebruiksvriendelijk. Als u eenmaal met de stofzuigers van Numatic heeft gewerkt, wilt u geen andere meer.



Type	NVR 160-11	NVR 160-11 Hepa
Artikelnr.	907786	909668
Kit	AS0	AS9
Kleur	Graphite	Graphite
Vermogen zuigmotor	620 Watt	620 Watt
Voltage	220-240V AC 50/60Hz	220-240V AC 50/60Hz
Luchtverplaatsing	48 L/sec	48 L/sec
Zuigkracht	2300 mm/wk	2300 mm/wk
Capaciteit ketel	6 liter	6 liter
Werkbereik	26 meter	26 meter
Gewicht	7,5 Kg	7,7 Kg
Afmetingen	310 x 310 x 330 mm	310 x 310 x 330 mm
Filtratieklasse	-	Hepa 13



Type	NVH 180-11	PSP 180-11	PSP 200-11	PSP 370-11
Artikelnr.	900405C.	900107	900094	900108
Kit	AH3	AH1	AH1	AH1
Kleur	Royal Blue	Blauw	Blauw	Blauw
Vermogen zuigmotor	620 Watt	620 Watt	620 Watt	620 Watt
Voltage	230V 50/60 Hz	230V 50/60 Hz	230V 50/60 Hz	230V 50/60 Hz
Luchtverplaatsing	48 L/sec	48 L/sec	48 L/sec	48 L/sec
Zuigkracht	2300 mm/wk	2300 mm/wk	2300 mm/wk	2300 mm/wk
Capaciteit ketel	8 liter	8 liter	9 liter	15 liter
Werkbereik	26 meter	26 meter	26 meter	26 meter
Gewicht	6 Kg	6 Kg	8 Kg	9 Kg
Afmetingen	340 x 360 x 360 mm	340 x 360 x 360 mm	360 x 370 x 415 mm	360 x 370 x 510 mm

#### Andere kleuren PPR 240-11

Blauw	900152
Groen	900153
Grijs	900155
Graphite	905840



Type	PPR 240-11	PPR 370-11	PPR 380-11	PPT 390-11
Artikelnr.	900156	900192	900157	900261
Artikelnr	AS1	AS1	AS1	AS1
Kleur	Rood	Rood	Rood	Rood
Vermogen zuigmotor	620 Watt	620 Watt	620 Watt	620 Watt
Voltage	230V 50/60 Hz	230V 50/60 Hz	230V 50/60 Hz	230V 50/60 Hz
Luchtverplaatsing	48 L/sec	48 L/sec	48 L/sec	48 L/sec
Zuigkracht	2300 mm/wk	2300 mm/wk	2300 mm/wk	2300 mm/wk
Capaciteit ketel	9 liter	15 liter	15 liter	15 liter
Werkbereik	32 meter	32 meter	32 meter	32 meter
Gewicht	9 Kg	10 Kg	10,4 Kg	12,6 Kg
Afmetingen	360 x 370 x 415 mm	360 x 370 x 510 mm	335 x 335 x 510 mm	355 x 355 x 665 mm



Type	RSV 130-11	RSV 200-11
Artikelnr.	909501	909543
Kit	AS30	AS30
Kleur	Blauw	Blauw
Vermogen zuigmotor	620 Watt	620 Watt
Voltage	230V 50/60 Hz	230V 50/60 Hz
Luchtverplaatsing	48 L/sec	48 L/sec
Zuigkracht	2300 mm/wk	2300 mm/wk
Capaciteit ketel	6 liter	9 liter
Werkbereik	32 meter	32 meter
Gewicht	7 Kg	8 Kg
Afmetingen	250 x 360 x 440 mm	250 x 360 x 550 mm



# Stofzuigers

De Numatic snoerloze stofzuigers bieden eenvoud, gemak en totale vrijheid. Er zijn veel locaties waar snoerloos schoonmaken de meest simpele oplossing is in moeilijke omstandigheden. U voorkomt discussies over veiligheid voor bewoners of bezoekers in winkels of gastruimtes door losliggende snoeren en u voldoet aan de veiligheidseisen.



Afgebeeld model RSB140

# Batterij



Batterij los	Artikelnr. 604506
Lader los	Artikelnr. 604501



Type	RSB 140-1
Artikelnr.	839008S*
Kit	AA30E
Kleur	Rood
Vermogen zuigmotor	250 Watt
Voltage	36 V Lithium-Ion
Luchtverpl.	20L/sec
Zuigkracht	1000 mm/wk
Capaciteit ketel	6 liter
Werkijd batterij(en)	Lo 60 min Hi 40 min
Oplaadtijd batterij(en)	3,5 uur
Gewicht	8,7 Kg
Afmetingen	250 x 360 x 500 mm

Type	NBV 190-1
Artikelnr.	839020S*
Kit	AA29E
Kleur	Rood
Vermogen zuigmotor	250 Watt
Voltage	36 V Lithium-Ion
Luchtverpl.	20L/sec
Zuigkracht	1000 mm/wk
Capaciteit ketel	8 liter
Werkijd batterij(en)	Lo 60 min Hi 40 min
Oplaadtijd batterij(en)	3,5 uur
Gewicht	7,8 Kg
Afmetingen	340 x 340 x 340 mm

Type	PBT 230-1
Artikelnr.	839032*
Kit	AA29E
Kleur	Rood
Vermogen zuigmotor	250 Watt
Voltage	36 V Lithium-Ion
Luchtverpl.	20L/sec
Zuigkracht	1000 mm/wk
Capaciteit ketel	9 liter
Werkijd batterij(en)	Lo 60 min Hi 40 min
Oplaadtijd batterij(en)	3,5 uur
Gewicht	10,4 Kg
Afmetingen	355 x 355 x 615 mm

\* Levering inclusief lader en batterij

# Stofzuigers

Industriestofzuigers zijn zo ontworpen dat ze tegen een extra stootje kunnen. De robuuste ketels zijn gemaakt van het ijzersterke structofoam. De prestaties worden verzorgd door TwinFlo motoren. Er is keuze uit enkel en dubbel motorige modellen. Alle machines worden voorzien van 'plugged cable' netsnoeren, zodat bij beschadiging van het snoer, dit gemakkelijk kan worden vervangen zonder tussenkomst van een monteur.



Afgebeeld model NVQ 900





Type	NVQ 570	NVDQ 570-2
Artikelnr.	700378	700427
Kit	BA2	BA2
Kleur	Rood	Rood
Vermogen zuigmotor	960 Watt	2 x 960 Watt
Voltage	230 V 50/60 Hz	230 V 50/60 Hz
Luchtverplaatsing	48L/sec	96L/sec
Zuigkracht	2300 mm/wk	2300 mm/wk
Capaciteit ketel	23 liter	23 liter
Werkbereik	26 meter	26 meter
Gewicht	16,5 Kg	18,7 Kg
Afmetingen	415 x 415 x 645 mm	415 x 415 x 645 mm



Type	NVQ 900	NVDQ 900
Artikelnr.	714030	714130
Kit	BA2	BA2
Kleur	Rood	Rood
Vermogen zuigmotor	960 Watt	2 x 960 Watt
Voltage	230 V 50/60 Hz	230 V 50/60 Hz
Luchtverplaatsing	48L/sec	96L/sec
Zuigkracht	2300 mm/wk	2300 mm/wk
Capaciteit ketel	40 liter	40 liter
Werkbereik	26 meter	26 meter
Gewicht	25,2 Kg	27,7 Kg
Afmetingen	800 x 490 x 880 mm	800 x 490 x 880 mm



Type	NTD 2003	NTT 2003
Artikelnr.	713224	713132
Kit	BB5	-
Kleur	Zilver	Zilver
Vermogen zuigmotor	2 x 960 Watt	3 x 960 Watt
Voltage	230 V 50/60 Hz	230 V 50/60 Hz
Luchtverplaatsing	96L/sec	144L/sec
Zuigkracht	2400 mm/wk	2400 mm/wk
Capaciteit ketel	60 liter	60 liter
Werkbereik	26 meter	26 meter
Gewicht	33 Kg	36 Kg
Afmetingen	550 x 660 x 1145 mm	550 x 660 x 1145 mm

# Stofzuigers

Het TradeLine assortiment is ontworpen voor het zware werk. Op de bouwplaats heeft u een stofzuiger nodig die niet alleen voldoet aan de HSE-eisen, maar die bovendien robuust en duurzaam is en die lang meegaat. De grote achterwielen en de lange beugel maken het vervoeren eenvoudig. Dankzij het zeer grote werkbereik van 28 meter kan de TradeLine op grotere afstand van een stroombron worden gebruikt.



# Fijnstof



Type	TEM390A
Filtratieklasse	Type M-Hepa 13
Artikelnr.	907998
Kit	AS10
Kleur	Graphite
Vermogen zuigmotor	620 Watt
Voltage	230V 50/60 Hz
Luchtverplaatsing	48 L/sec
Zuigkracht	2300 mm/wk
Capaciteit ketel/tank	15 liter
Werkbereik	28 meter
Gewicht	14,3 Kg
Afmetingen	400 x 450 x 1010 mm

Type	TEL390
Filtratieklasse	Type L-Hepa 13
Artikelnr.	909623
Kit	AS10
Kleur	Graphite
Vermogen zuigmotor	620 Watt
Voltage	230V 50/60 Hz
Luchtverplaatsing	48 L/sec
Zuigkracht	2300 mm/wk
Capaciteit ketel/tank	15 liter
Werkbereik	28 meter
Gewicht	10,8 Kg
Afmetingen	400 x 450 x 600 mm



# Stofzuigers

Fijnstof in de bouw dient meer en meer vermeden te worden. De wetgeving vanuit Brussel wordt steeds strenger. De NES en NED stofzuigers zijn uitermate geschikt als bronafzuiger en als bouwstofzuiger. Vegen is stof verspreiden, dus gebruik liever een stofzuiger om het stof ook daadwerkelijk te verwijderen. De speciale stofzakken zorgen ervoor dat het hoofdfilter nauwelijks wordt belast en dat het stof dat de zakken in gaat, daar ook blijft!



# Fijnstof



Type	NES 570	NED 570A
Artikelnr.	905528	905527
Kit	BB5	BB5
Kleur	Grijs	Grijs
Vermogen zuigmotor	620 Watt	2x 620 Watt
Voltage	230 V 50/60 Hz	230 V 50/60 Hz
Luchtverpl.	48 L/sec	96 L/sec
Zuigkracht	2300 mm/wk	2300 mm/wk
Capaciteit ketel	23 liter	23 liter
Werkbereik	26 meter	26 meter
Gewicht	15,2 Kg	17 Kg
Afmetingen	415 x 415 x 645 mm	415 x 415 x 645 mm



Type	NED 900	NED 900A
Artikelnr.	905529	905526
Kit	BB5	BB5
Kleur	Grijs	Grijs
Vermogen zuigmotor	2x 620 Watt	2x 620 Watt
Voltage	230 V 50/60 Hz	230 V 50/60 Hz
Luchtverpl.	96 L/sec	96 L/sec
Zuigkracht	2300 mm/wk	2300 mm/wk
Capaciteit ketel	40 liter	40 liter
Werkbereik	26 meter	26 meter
Gewicht	24 Kg	24 Kg
Afmetingen	800 x 490 x 880 mm	800 x 490 x 880 mm



# Stofzuigers

Wanneer u werkt met gevaarlijke stoffen en materialen met asbest is H-klasse apparatuur verplicht. De HZ-serie voldoet aan de eisen die worden gesteld. Alle stof blijft veilig afgesloten in het Hepa H13 filter. De disposable filter is voorzien van een afgesloten cartridge en kan veilig worden vervangen. Houd bij het vervangen wel de veiligheidseisen in acht. Alle machines hebben een krachtige enkele of dubbele 960 Watt motor. De HZ-serie is alleen verkrijgbaar bij gecertificeerde asbest specialisten.



Afgebeeld model HZC 390S-2

# Gevaarlijke stoffen



Type	HZ 200-2
Artikelnr.	838634
Kit	AA17
Kleur	Geel
Vermogen zuigmotor	960 Watt
Voltage	230 V 50/60 Hz
Luchtverplaatsing	48L/sec
Zuigkracht	2300 mm/wk
Capaciteit ketel	9 liter
Werkbereik	26 meter
Gewicht	11 Kg
Filtratie klasse	Type H (CE 60 355-2-69)
Afmetingen	355 x 355 x 520 mm



Type	HZQ 250-2
Artikelnr.	700050
Kit	AA17
Kleur	Geel
Vermogen zuigmotor	960 Watt
Voltage	230 V 50/60 Hz
Luchtverplaatsing	48L/sec
Zuigkracht	2300 mm/wk
Capaciteit ketel	8 liter
Werkbereik	26 meter
Gewicht	13 Kg
Filtratie klasse	Type H (CE 60 355-2-69)
Afmetingen	340 x 340 x 455 mm



Type	HZC 390S-2
Artikelnr.	908546
Kit	AA16
Kleur	Geel
Vermogen zuigmotor	960 Watt
Voltage	230 V 50/60 Hz
Luchtverpl.	48L/sec
Zuigkracht	2300 mm/wk
Capaciteit ketel	15 liter
Werkbereik	26 meter
Gewicht	11,2 Kg
Filtratie klasse	Type H13 (EN1822)
Afmetingen	400 x 450 x 600 mm



Type	HZDQ 570-2
Artikelnr.	833596
Kit	BB19
Kleur	Geel
Vermogen zuigmotor	2 x 960 Watt
Voltage	230 V 50/60 Hz
Luchtverplaatsing	96L/sec
Zuigkracht	2300 mm/wk
Capaciteit ketel	23 liter
Werkbereik	26 meter
Gewicht	20 Kg
Filtratie klasse	Type H (CE 60 355-2-69)
Afmetingen	415 x 415 x 645 mm



Type	HZDQ 750-2
Artikelnr.	701734
Kit	BB20
Kleur	Geel
Vermogen zuigmotor	2 x 960 Watt
Voltage	230 V 50/60 Hz
Luchtverplaatsing	96L/sec
Zuigkracht	2500 mm/wk
Capaciteit ketel	35 liter
Werkbereik	26,8 meter
Gewicht	25 Kg
Filtratie klasse	Type H (CE 60 355-2-69)
Afmetingen	510 x 510 x 960 mm



Type	HZDQ 900-2
Artikelnr.	701735
Kit	BB20
Kleur	Geel
Vermogen zuigmotor	2 x 960 Watt
Voltage	230 V 50/60 Hz
Luchtverplaatsing	96L/sec
Zuigkracht	2500 mm/wk
Capaciteit ketel	40 liter
Werkbereik	26,8 meter
Gewicht	30 Kg
Filtratie klasse	Type H (CE 60 355-2-69)
Afmetingen	800 x 490 x 880 mm

# Stofzuigers

---

Wanneer er eisen worden gesteld aan de filtratie van de stofzuiger bijvoorbeeld in een Cleanroom omgeving of wanneer een betere luchtkwaliteit wenselijk is zoals in de zorg. Dan is het noodzakelijk om de stofzuiger uit te rusten met extra HEPA filters. De HEPA classificatie geeft aan hoe hoog de filtratie is. Neem geen risico's bij de aanschaf van een dergelijke stofzuiger en wees er zeker van dat deze voldoet aan de gestelde normen!



Afgebeeld model PPH 320-12



# Specials



Type	PPH 320-12
Toepassing	Hepa stofzuiger
Artikelnr.	900489
Kit	AS1
Kleur	Wit
Vermogen zuigmotor	620 Watt
Voltage	230 V 50/60 Hz
Zuigkracht	2300 mm/wk
Luchtverplaatsing	48L/sec
Capaciteit ketel	12 liter
Werkbereik	32 meter
Gewicht	10 Kg
Afmetingen	355 x 355 x 465 mm



Type	MFQ 370-A2
Toepassing	Extra filtratie
Artikelnr.	900361
Kit	AS1
Kleur	Wit
Vermogen zuigmotor	780 Watt
Voltage	230 V 50/60 Hz
Zuigkracht	2300 mm/wk
Luchtverplaatsing	48L/sec
Capaciteit ketel	15 liter
Werkbereik	26 meter
Gewicht	11 Kg
Afmetingen	355 x 355 x 485 mm



Type	CRQ 370
Toepassing	Cleanroom machine
Artikelnr.	845630
Kit	A1
Kleur	Wit
Vermogen zuigmotor	960 Watt
Voltage	230 V 50/60 Hz
Zuigkracht	2300 mm/wk
Luchtverplaatsing	48L/sec
Capaciteit ketel	10 liter
Werkbereik	26 meter
Gewicht	11,5 Kg
Afmetingen	355 x 355 x 485 mm



Type	AVQ 250
Toepassing	Vliegtuig stofzuiger
Artikelnr.	700985
Kit	AS4
Kleur	Rood
Vermogen zuigmotor	960 Watt
Voltage	110 V - 400 Hz
Zuigkracht	2300 mm/wk
Luchtverplaatsing	47L/sec
Capaciteit ketel	9 liter
Werkbereik	43 meter
Gewicht	10,6 Kg
Afmetingen	340 x 340 x 395 mm



Type	NQS 250
Toepassing	Roetzuiger
Artikelnr.	799350
Kit	B12
Kleur	Rood
Vermogen zuigmotor	780 Watt
Voltage	230 V 50/60 Hz
Zuigkracht	2300 mm/wk
Luchtverplaatsing	43L/sec
Capaciteit ketel	9 liter
Werkbereik	26 meter
Gewicht	10 Kg
Afmetingen	340 x 340 x 395 mm



Type	NVQ 570
Toepassing	Roetzuiger
Artikelnr.	833797
Kit	B12
Kleur	Rood
Vermogen zuigmotor	960 Watt
Voltage	230 V 50/60 Hz
Zuigkracht	2300 mm/wk
Luchtverplaatsing	48L/sec
Capaciteit ketel	23 liter
Werkbereik	26 meter
Gewicht	16,5 Kg
Afmetingen	415 x 415 x 645 mm

# Waterzuigers



Type	WV 370
Artikelnr.	838913
Kit	AA14
Kleur	Blauw
Vermogen zuigmotor	1060 Watt
Voltage	230 V 50/60 Hz
Luchtverplaatsing	49L/sec
Zuigkracht	2400 mm/wk
Capaciteit ketel	15 liter
Capaciteit nat	9 liter
Werkbereik	26 meter
Gewicht	8,7 Kg
Afmetingen	355 x 355 x 510 mm

Type	WV 380-2
Artikelnr.	706697
Kit	A11
Kleur	Blauw
Vermogen zuigmotor	1060 Watt
Voltage	230 V 50/60 Hz
Luchtverplaatsing	49L/sec
Zuigkracht	2400 mm/wk
Capaciteit ketel	15 liter
Capaciteit nat	9 liter
Werkbereik	26 meter
Gewicht	10,2 Kg
Afmetingen	355 x 355 x 510 mm

Type	WV 470
Artikelnr.	838914
Kit	AA14
Kleur	Blauw
Vermogen zuigmotor	1060 Watt
Voltage	230 V 50/60 Hz
Luchtverplaatsing	49L/sec
Zuigkracht	2400 mm/wk
Capaciteit ketel	27 liter
Capaciteit nat	20 liter
Werkbereik	26 meter
Gewicht	11,2 Kg
Afmetingen	358 x 450 x 710 mm



Type	WV 570	WVD 570
Artikelnr.	838919	838915
Kit	BA7	BA7
Kleur	Blauw	Blauw
Vermogen zuigmotor	1060 Watt	2 x 1060 Watt
Voltage	230 V 50/60 Hz	230 V 50/60 Hz
Luchtverplaatsing	49L/sec	98L/sec
Zuigkracht	2400 mm/wk	2400 mm/wk
Capaciteit ketel	23 liter	23 liter
Capaciteit nat	15 liter	15 liter
Werkbereik	26 meter	26 meter
Gewicht	16,3 Kg	18,5 Kg
Afmetingen	415 x 415 x 645 mm	415 x 415 x 645 mm

Type	WV 900	WVD 900
Artikelnr.	838920	838917
Kit	BA7	BA7
Kleur	Blauw	Blauw
Vermogen zuigmotor	1060 Watt	2 x 1060 Watt
Voltage	230 V 50/60 Hz	230 V 50/60 Hz
Luchtverplaatsing	49L/sec	98L/sec
Zuigkracht	2400 mm/wk	2400 mm/wk
Capaciteit ketel	40 liter	40 liter
Capaciteit nat	32 liter	32 liter
Werkbereik	26 meter	26 meter
Gewicht	25,2 Kg	28 Kg
Afmetingen	800 x 490 x 880 mm	800 x 490 x 880 mm

Numatic waterzuigers zijn in de afgelopen 30 jaar doorontwikkeld tot een betrouwbare partner voor de professionele gebruiker. De motoren, accessoires en onderdelen zijn van de hoogste kwaliteit en garanderen u bedrijfszekerheid en een lange levensduur. De range loopt van een handzame kleine waterzuiger met 9 liter capaciteit door tot een grote, industrieel uitgevoerde 70 liter waterzuiger met pomp.



voorzien van afvoerslang



voorzien van afvoerslang

Type	WV 1800 DH
Artikelnr.	838921
Kit	BA7
Kleur	Blauw
Vermogen zuigmotor	2x 1060 Watt
Voltage	230 V 50/60 Hz
Luchtverplaatsing	49L/sec
Zuigkracht	2400 mm/wk
Capaciteit nat	70 liter
Werkbereik	26 meter
Gewicht	31,5 Kg
Afmetingen	684 x 785 x 935 mm

Type	WVD 1800 DH
Artikelnr.	838918
Kit	BA7
Kleur	Blauw
Vermogen zuigmotor	2 x 1060 Watt
Voltage	230 V 50/60 Hz
Luchtverplaatsing	98L/sec
Zuigkracht	2400 mm/wk
Capaciteit nat	70 liter
Werkbereik	26 meter
Gewicht	34 Kg
Afmetingen	684 x 785 x 935 mm



voorzien van afvoerpomp

Type	WVD 1800 PH
Artikelnr.	835834
Kit	BS7
Kleur	Blauw
Vermogen zuigmotor	2 x 1060 Watt
Voltage	230 V 50/60 Hz
Luchtverplaatsing	98L/sec
Zuigkracht	2400 mm/wk
Capaciteit nat	70 liter
Werkbereik	26 meter
Gewicht	34 Kg
Afmetingen	684 x 785 x 935 mm



voorzien van pomp

Type	WVD 1800 AP
Artikelnr.	835634
Kit	BS7
Kleur	Blauw
Vermogen zuigmotor	2 x 1060 Watt
Voltage	230 V 50/60 Hz
Luchtverplaatsing	98L/sec
Zuigkracht	2400 mm/wk
Capaciteit nat	70 liter
Capaciteit pomp	500 Watt
Werkbereik	26 meter
Gewicht	40,4 Kg
Afmetingen	684 x 785 x 935 mm

# Sproei-extractiemachines

De sproei-extractiemachines geven u de keuze uit verschillende functies die in één machine zijn gecombineerd. Standaard worden de machines geleverd als sproei-extractiemachine. Met de extra bijgeleverde accessoires zijn de machines ook inzetbaar als waterzuiger en stofzuiger.



Afgebeeld model NHL15



Type	CT 370-2
Artikelnr.	824328
Kit	A40A
Kleur	Blauw
Vermogen zuigmotor	1060 Watt
Voltage	230 V 50/60 Hz
Luchtverplaatsing	49L/sec
Zuigkracht	2400 mm/wk
Capaciteit ketel	15 liter
Capaciteit nat	9 liter
Capaciteit extractie	6 liter
Werkbereik	26 meter
Gewicht	11,2 Kg
Afmetingen	355 x 355 x 510 mm
CT 370 met kit A26A	Artikelnr. 712034



Type	CT 470
Artikelnr.	899978
Kit	A40A
Kleur	Blauw
Vermogen zuigmotor	1060 Watt
Voltage	230 V 50/60 Hz
Luchtverplaatsing	49L/sec
Zuigkracht	2400 mm/wk
Capaciteit ketel	27 liter
Capaciteit nat	20 liter
Capaciteit extractie	15 liter
Werkbereik	26 meter
Gewicht	14,5 Kg
Afmetingen	358 x 450 x 710 mm
CT 470 met kit A42	Artikelnr. 899977
CT 470 met kit A26A	Artikelnr. 899293



Type	CT 570
Artikelnr.	833478
Kit	A41A
Kleur	Blauw
Vermogen zuigmotor	1060 Watt
Voltage	230 V 50/60 Hz
Luchtverplaatsing	49L/sec
Zuigkracht	2400 mm/wk
Capaciteit ketel droog	23 liter
Capaciteit nat	15 liter
Capaciteit extractie	10 liter
Werkbereik	26 meter
Gewicht	19 Kg
Afmetingen	415 x 415 x 645 mm



Type	CTD 570-2
Artikelnr.	833473
Kit	A41A
Kleur	Blauw
Vermogen zuigmotor	2 x 1060 Watt
Voltage	230 V 50/60 Hz
Luchtverplaatsing	98L/sec
Zuigkracht	2400 mm/wk
Capaciteit ketel	23 liter
Capaciteit nat	15 liter
Capaciteit extractie	10 liter
Werkbereik	26 meter
Gewicht	20 Kg
Afmetingen	415 x 415 x 645 mm
CTD 570 met kit A42	Artikelnr. 833471



Type	CTD 900-2
Artikelnr.	833476
Kit	A41A
Kleur	Blauw
Vermogen zuigmotor	2 x 1060 Watt
Voltage	230 V 50/60 Hz
Luchtverplaatsing	98L/sec
Zuigkracht	2400 mm/wk
Capaciteit ketel	40 liter
Capaciteit nat	32 liter
Capaciteit extractie	17 liter
Werkbereik	26 meter
Gewicht	27,8 Kg
Afmetingen	800 x 490 x 880 mm
CTD 900 met kit A42	Artikelnr. 833477



Type	NHL-15
Artikelnr.	838975
Kit	BS27
Kleur	Blauw
Vermogen zuigmotor	1060 Watt
Voltage	230 V 50/60 Hz
Luchtverplaatsing	49L/sec
Zuigkracht	2400 mm/wk
Capaciteit nat	15 liter
Capaciteit extractie	15 liter
Werkbereik	26 meter
Pomp	2-4 Bar / 30-60 Psi
Gewicht	35 Kg
Afmetingen	435 x 425 x 725 mm

# Accessoires stofzuigers



## Kit AS10



## Kit AA14



## Kit A1



### Kit AS1



### Kit AH1



### Kit AS30



### Kit AA29E

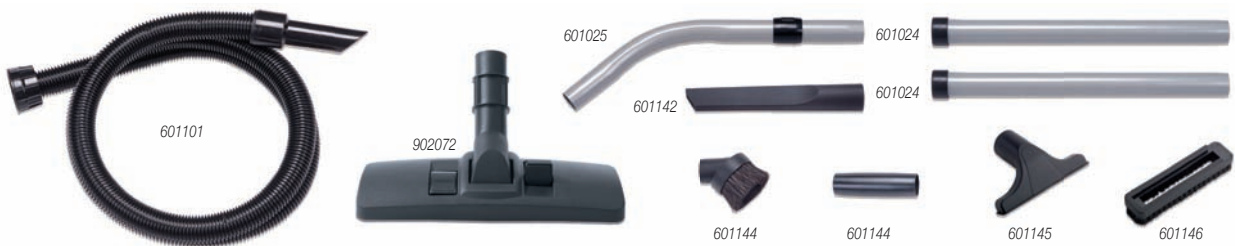

### Kit AA30E



# Accessoires stofzuigers





### BA2



### BA7



### B12



### BB19



### AH3



# Accessoires stofzuigers

## BB20



## BB5

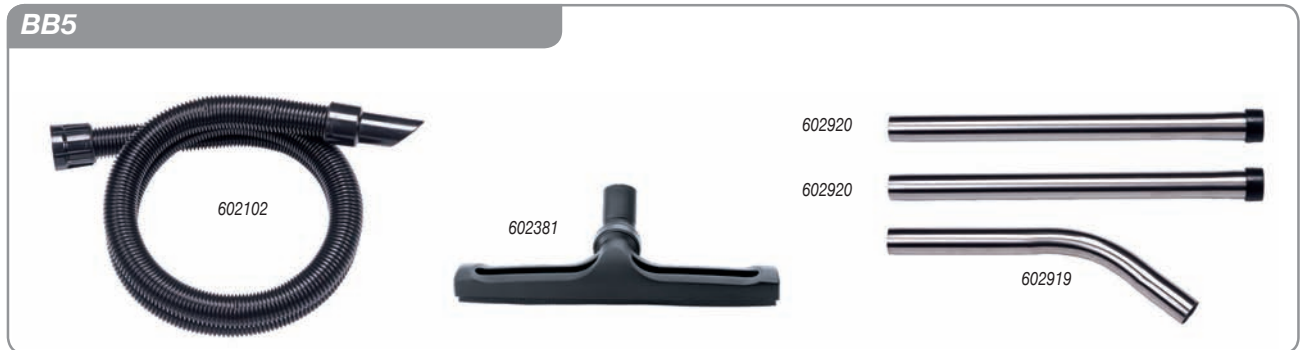

## BS7

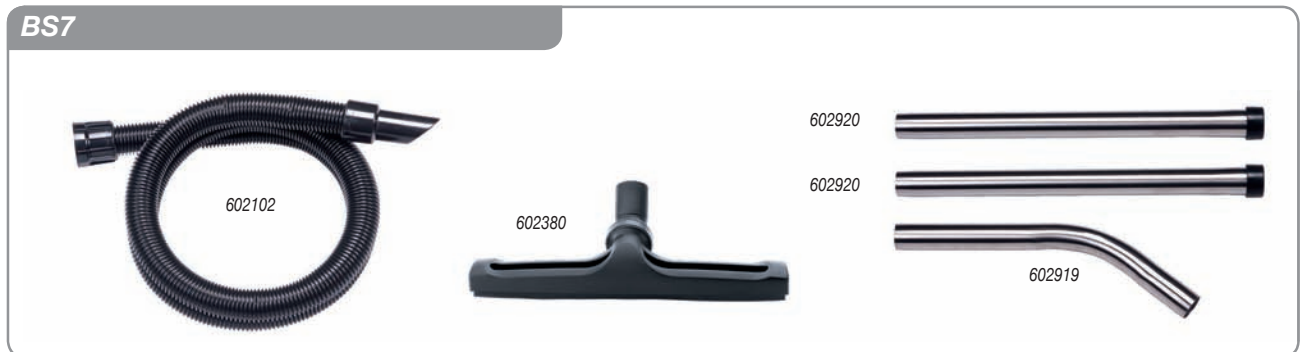

## BS27



## AA17





Nr.	Accessoires 32mm	Artikelnr.
1	Verlengbuis 32 mm RVS 210 mm	601920
2	Verlengbuis 32 mm aluminium 210 mm	601004
3	AiroBrush Zwart	601227
4	FreeFlo zuigmond 32 mm	601430
5	Banaanzuigmond 100 mm	601166
6	Banaanzuigmond 200 mm	601167
7	Rubber zuigmond recht 300 mm	601177
8	Rubber zuigmond met bocht 300 mm	601178
9	Rubber zuigmond met bocht en borstel	601179
10	Universele verlooptuit/adaptor	601176

Nr.	Accessoires 38mm	Artikelnr.
11	Spleetzuiger 305 mm RVS	602925
12	Spleetzuiger 610 mm RVS	602926
13	Zachte plumeau met buisadapter	602156
14	Zachte plumeau met slangadapter	602157
15	Meubelborstel met adapter	602158
16	38 mm slangadapter voor 32 mm acc	602159
17	38 mm buisadapter voor 32 mm acc.	602359
18	Plumeau hard rubber 152 mm	602162
19	38 mm banaanzuigmond 100 mm	602168
20	38 mm banaanzuigmond 200 mm	602169

Nr.	Accessoires 51mm	Artikelnr.
21	51 mm spleetzuiger 305 mm RVS	603919
22	51 mm spleetzuiger 610 mm RVS	603920

# Accessoires stofzuigers



Artikelnr.	Omschrijving
901607	TriTex filter 11 inch
604165	TriTex filter 12 inch



Artikelnr.	Omschrijving
906421	MicroFresh* filter 11 inch
604170	MicroFresh* filter 12 inch

\* MicroFresh = een actief koolstoffilter



Artikelnr.	Omschrijving
604311	MicroTex filter 12 inch
604309	Sec. MicroTex filter 12 inch
604310	Sec. MicroTex filter 14 inch



Artikelnr.	Omschrijving
604136	Filtrex filter rood 12 inch
604137	Filtrex filter rood 14 inch
604148	Filtrex filter rood 18 inch



Artikelnr.	Omschrijving
604112	Sec. permatex filter 12 inch
604113	Sec. permatex filter 14 inch



Artikelnr.	Omschrijving
604114	Sec. Permatex filter 18 inch



Artikelnr.	Omschrijving
604116	Primair Permatex filter 14 inch
604117	Primair Permatex filter 18 inch



Artikelnr.	Omschrijving
604168	TriTex filter RSV 130
604914	MicroTex filter RSV 130



Artikelnr.	Omschrijving
604169	TriTex filter RSV 200
604911	MicroTex filter RSV 200



Artikelnr.	Omschrijving
604145	Grovvuilkorf 1800



Artikelnr.	Omschrijving
604245	10m afvoerslang AP Machines



Artikelnr.	Omschrijving
C867150	Haspel 15 meter autopack

### Kit ND5



### Kit CC0



### Kit CC1



### Adapter kit



### CC6

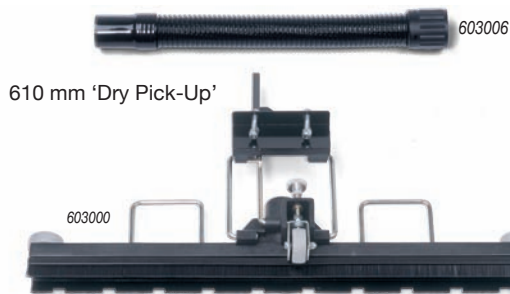

Kit CC6 607006 Vaste zuigmond

### CC3(A)

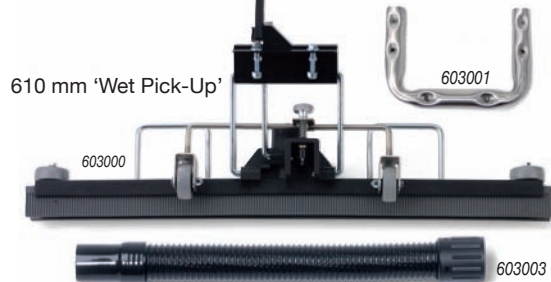

Kit CC3 607003 Vaste zuigmond voor WV(D) 900  
Kit CC3A 607581 Vaste zuigmond voor WV(D) 1800

# Stofzakken

### Hepaflo



Artikelnr.	Type	Omschrijving
604011	NVM-1AH	voor 130 - 180 modellen, pak 10 stuks
604015	NVM-1CH	voor 180 - 250 modellen, pak 10 stuks
909281	NVM-1CH	voor 180 - 250 modellen, pak 5 stuks
604016	NVM-2BH	voor 320 - 390 modellen, pak 10 stuks
604018	NVM-3AH	voor 470 modellen, pak 10 stuks
604017	NVM-3BH	voor 570 modellen, pak 10 stuks
604019	NVM-4BH	voor 750 - 900 modellen, pak 10 stuks
604020	NVM-5BH	voor 750 - 900 modellen, pak 10 stuks
604021	NVM-6BH	voor 1500 - 2003 modellen, pak 10 stuks
C852300	NVM-3BM	filterzak fijnstof (steen) per 5 stuks
C852400	NVM-4BM	filterzak fijnstof (steen) per 5 stuks

# Eenschijfsmachines

Of het nu gaat om harde vloeren, tapijt of vloeren met speciale vereisten, voor elke vloer is er een passende eenschijfsmachine in het assortiment van Numatic. Alle eenschijfsmachines zijn uitgerust met krachtige motoren en een stevig structufoam borsteldek. De uitgebreide serie heeft modellen met 150 tot 1.500 toeren per minuut (tpm).



Type	HFM 1515G - Schrobben
Artikelnr.	905983
Kleur	Graphite
Vermogen zuigmotor	1500 Watt
Voltage	230 V AC 50 Hz
Toeren per minuut	150 tpm
Borsteldek diameter	450 mm
Borstel diameter	450 mm
Padhouder diameter	400 mm
Werkbereik	32 meter
Gewicht	32 Kg
Afmetingen	1250 x 560 x 460 mm



Type	HFM 1515G - Schuren
Artikelnr.	906030
Kleur	Graphite
Vermogen zuigmotor	1500 Watt
Voltage	230V AC 50 Hz
Toeren per minuut	150 tpm
Borsteldek diameter	450 mm
Borstel diameter	450 mm
Padhouder diameter	400 mm
Werkbereik	32 meter
Gewicht	32 Kg
Afmetingen	1250 x 560 x 460 mm



Type	HFM 1530G
Artikelnr.	906006
Kleur	Grijs
Vermogen zuigmotor	1500 Watt
Voltage	230 V AC 50 Hz
Toeren per minuut	300 tpm
Borsteldek diameter	450 mm
Borstel diameter	450 mm
Padhouder diameter	400 mm
Werkbereik	32 meter
Gewicht	32 Kg
Afmetingen	1250 x 560 x 460 mm

Type	HFM 1523G
Artikelnr.	905994
Kleur	Grijs
Vermogen zuigmotor	1500 Watt
Voltage	230 V AC 50 Hz
Toeren per minuut	230 tpm
Borsteldek diameter	450 mm
Borstel diameter	450 mm
Padhouder diameter	400 mm
Werkbereik	32 meter
Gewicht	32 Kg
Afmetingen	1250 x 560 x 460 mm

Type	HFM 1545G
Artikelnr.	906011
Kleur	Grijs
Vermogen zuigmotor	1500 Watt
Voltage	230 V AC 50 Hz
Toeren per minuut	450 tpm
Borsteldek diameter	450 mm
Borstel diameter	450 mm
Padhouder diameter	400 mm
Werkbereik	32 meter
Gewicht	32 Kg
Afmetingen	1250 x 560 x 460 mm



Type	HFT 1530G
Artikelnr.	906024
Kleur	Grijs
Vermogen zuigmotor	1500 Watt
Voltage	230 V AC 50 Hz
Toeren per minuut	150/300 tpm
Borsteldek diameter	450 mm
Borstel diameter	450 mm
Padhouder diameter	400 mm
Werkbereik	32 meter
Gewicht	32 Kg
Afmetingen	1250 x 560 x 460 mm

# Eenschijfsmachines

De Numatic LoLine range is lichter in gewicht, compact op te bergen en bovenal zeer vriendelijk in gebruik zonder in te leveren op de prestatie. De meest krachtige machines in de range zijn HNS en NRU met een vermogen van 1500 Watt en 1500 toeren per minuut (tpm).



Type	NLL 332
Artikelnr.	704436
Kleur	Grijs
Vermogen zuigmotor	400 Watt
Voltage	230V AC 50/60 Hz
Toeren per minuut	200 tpm
Borsteldek diameter	330 mm
Borstel diameter	330 mm
Padhouder diameter	330 mm
Werkbereik	32 meter
Gewicht	18 Kg
Afmetingen	1185 x 580 x 450 mm

Machine wordt geleverd inclusief vloeistoftank en exclusief borstel of padhouder





Type	NLL 415
Artikelnr.	704471
Kleur	Grijs
Vermogen zuigmotor	400 Watt
Voltage	230V AC 50/60 Hz
Toeren per minuut	150 tpm
Borsteldek diameter	400 mm
Borstel diameter	400 mm
Padhouder diameter	360 mm
Werkbereik	32 meter
Gewicht	18,5 Kg
Afmetingen	1185 x 580 x 450 mm

Type	HNS 1550G
Artikelnr.	905923
Kleur	Graphite
Vermogen zuigmotor	1500 Watt
Voltage	230V AC 50/60 Hz
Toeren per minuut	1500 tpm
Borsteldek diameter	550 mm
Padhouder diameter	500 mm
Werkbereik	32 meter
Gewicht	35 Kg
Afmetingen	740 x 560 x 1260 mm

Type	NRU 1500
Artikelnr.	704572
Kleur	Grijs
Vermogen zuigmotor	1500 Watt
Voltage	230 Volt AC 50 Hz
Toeren per minuut	1500 tpm
Borsteldek diameter	450 mm
Padhouder diameter	400 mm
Werkbereik	32 meter
Gewicht	35 Kg
Afmetingen	1250 x 660 x 460 mm

Machine wordt geleverd inclusief vloeistoftank en exclusief borstel of padhouder

# Accessoires eenschijfsmachines



606101 Vloeistoftank 6 liter NLL

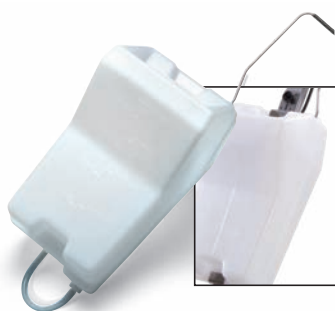

606890 Vloeistoftank 10 liter HFM



606203 450 mm Polyscrub schrobborstel



606104 Union boenborstel 330 mm  
606102 Union boenborstel 400 mm



606401 Padloc padhouder 400 mm



606204 450 mm Nyloscrub schrobborstel



606556 Nyloscrub schrobborstel 330 mm  
606108 Nyloscrub schrobborstel 400 mm



606857 Flexidrive padhouder 400 mm



606202 450 mm Unionmix boenborstel



606033 Polyscrub schrobborstel 330 mm  
606105 Polyscrub schrobborstel 400 mm



606620 WWA 33 velcro padhouder 400 mm



606077 HFM 10 Kg gewicht



606111 Padhouder 330 mm  
606112 Padhouder 360 mm



606412 Spiderdrive padhouder 400 mm



606615 HFM spaykit

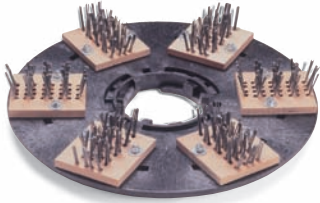

606207 400 mm Staalborstel



606835 Vervangset 3-steenschijf



606079 Stofopvangring met borstel HFM



606834 Vervangset staalborstels



606211 400 mm Spirotex staalborstels

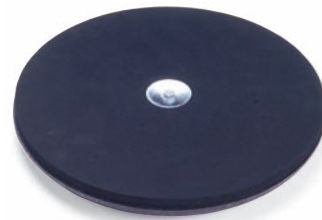

606209 400 mm rubberschijf



606208 400 mm 3-steenschijf



606836 Vervangset Spirotex staalborstels



606178 Dustrol kit blauw  
606055 Dustrol kit grijs

# Wals-borstelmachines

Wals-borstelmachines zijn niet alleen extreem compact en gebruiksvriendelijk, ze kunnen ook voor- en achterwaarts reinigen. De centrale positie van de motor en de naast elkaar geplaatste tanks zorgen voor een perfecte balans. Het reinigen van randen en hoeken is in een handomdraai gedaan met een wals-borstelmachine. De machines zelf hebben door de aluminium behuizing weinig onderhoud nodig.



Type	Wals-borstelmachine 280 batterij	Wals-borstelmachine 280, 230 Volt
Artikelnr.	V010010	V010012
Kleur	Graphite	Graphite
Aantal borstels	2	2
Borsteldruk	200 gr/cm <sup>2</sup>	200 gr/cm <sup>2</sup>
Capaciteit tank	2 liter	2,8 liter
Werkbreedte	280 mm	280 mm
Werktijd batterij(en)	75 minuten	
Oplaadtijd batterij(en)	2,5 uur	
Voltage	-	230V AC 50 Hz
Lengte van snoer	-	12,5 meter
Gewicht	12 Kg	12 Kg
Afmetingen	330 x 280 x 1100 mm	330 x 280 x 1100 mm



## Service & Garantie

Numatic levert u niet alleen betrouwbare producten maar ook de bijbehorende service en garantie.

Voor wals-borstelmachines geldt het Numatic Service Plan, met 1 jaar fabrieksgarantie en 3 jaar vrij van voorrijkosten en arbeid.

*Met uitzondering van de 280 modellen.  
Vraag hiervoor naar de voorwaarden.*



Type	Wals-borstelmachine 340, 230 Volt
Artikelnr.	V010014
Kleur	Graphite
Aantal borstels	2
Capaciteit tank	4,2 liter
Werkbreedte	340 mm
Voltage	230V AC 50 Hz
Lengte snoer	12,5 meter
Gewicht	22 Kg
Afmetingen	430 x 340 x 1100 mm

Type	Wals-borstelmachine 340, 230 Volt stoom
Artikelnr.	V010016
Kleur	Graphite
Aantal borstels	2
Capaciteit tank	2,1 liter
Werkbreedte	340 mm
Voltage	230V AC 50 Hz
Vermogen zuigmotor	1000 Watt
Lengte snoer	12,5 meter
Gewicht	25 Kg
Afmetingen	430 x 340 x 1100 mm

Type	Wals-borstelmachine 380, batterij turbo
Artikelnr.	V010018
Kleur	Graphite
Aantal borstels	2
Capaciteit tank	4 liter
Werkbreedte	380 mm
Vermogen zuigmotor	100 Watt
Werktijd batterij(en)	1 uur
Oplaadtijd batterij(en)	2,5 uur
Gewicht	15 Kg
Afmetingen	430 x 380 x 1100 mm



Type	Wals-borstelmachine 420, 230 Volt
Artikelnr.	V010020
Kleur	Graphite
Aantal borstels	2
Capaciteit tank	6 liter
Werkbreedte	420 mm
Voltage	230V AC 50 Hz
Lengte van snoer	12,5 meter
Gewicht	26 Kg
Afmetingen	430 x 420 x 1100 mm

Type	Wals-borstelmachine 420, 230 Volt stoom
Artikelnr.	V010022
Kleur	Graphite
Aantal borstels	2
Capaciteit tank	6 liter
Werkbreedte	420 mm
Voltage	230V AC 50 Hz
Lengte van snoer	12,5 meter
Gewicht	29 Kg
Afmetingen	430 x 420 x 1100 mm

Type	Wals-borstelmachine 620, 230 Volt
Artikelnr.	V010026
Kleur	Graphite
Aantal borstels	2
Capaciteit tank	9,5 liter
Werkbreedte	620 mm
Voltage	230V AC 50 Hz
Lengte van snoer	12,5 meter
Gewicht	36 Kg
Afmetingen	430 x 620 x 1100 mm

# Ontdek de Nu-Assist app.

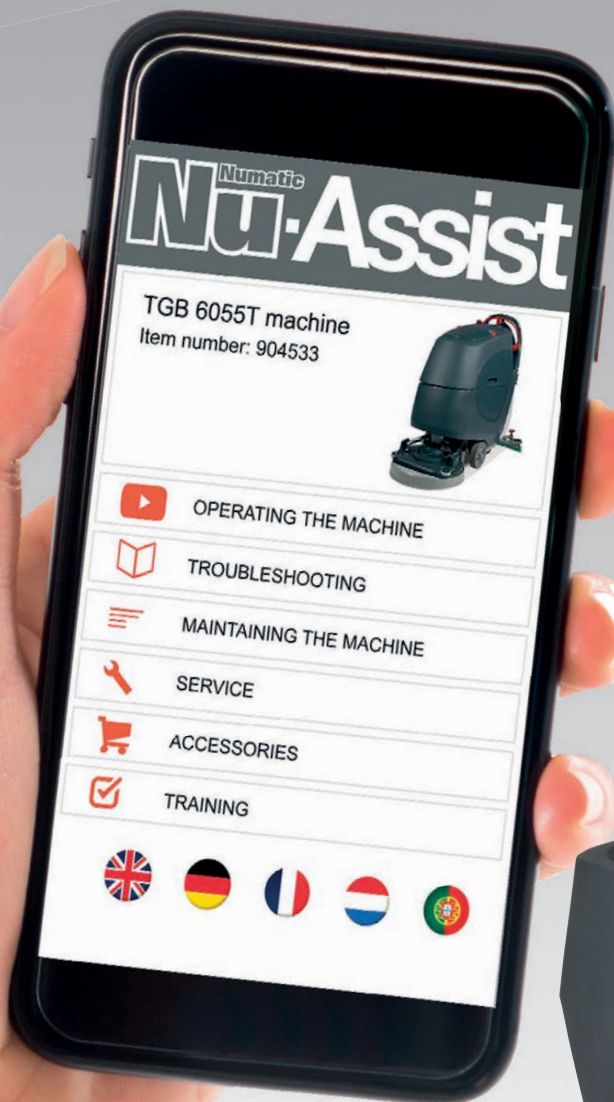

## Meer schoonmaak productiviteit met de Nu-Assist app:

- eenvoudig in gebruik
- verbeter het onderhoud
- filmpjes starten snel
- grote video bibliotheek
- train en leer
- beoordeel voortgang



Download de app  
en probeer het zelf!

# Numatic Nu-Assist

**Numatic**  
**Nu-Assist**

**TGB 6055T**



ASSESS BY  
Google play

Download on the  
App Store

**Numatic**  
INTERNATIONAL

PN: 903515

**Numatic**  
**Nu-Assist**

**TGB 3045**



ASSESS BY  
Google play

Download on the  
App Store

**Numatic**  
INTERNATIONAL

PN: 904385

**Numatic**  
**Nu-Assist**

**TGB 4045**



ASSESS BY  
Google play

Download on the  
App Store

**Numatic**  
INTERNATIONAL

PN: 903607

**Numatic**  
**Nu-Assist**

**TRO 650 G**



ASSESS BY  
Google play

Download on the  
App Store

**Numatic**  
INTERNATIONAL

PN: 904449

**Numatic**  
**Nu-Assist**

**TTB 1840G**



ASSESS BY  
Google play

Download on the  
App Store

**Numatic**  
INTERNATIONAL

PN: 903964

**Numatic**  
**Nu-Assist**

**TGB 6055**



ASSESS BY  
Google play

Download on the  
App Store

**Numatic**  
INTERNATIONAL

PN: 904533

**Numatic**  
**Nu-Assist**

**TGB 4055T**



ASSESS BY  
Google play

Download on the  
App Store

**Numatic**  
INTERNATIONAL

PN: 904160

**Numatic**  
**Nu-Assist**

**CRG 8072**



ASSESS BY  
Google play

Download on the  
App Store

**Numatic**  
INTERNATIONAL

PN: 906724

**Numatic**  
**Nu-Assist**

**TTV678 G /300T**



ASSESS BY  
Google play

Download on the  
App Store

**Numatic**  
INTERNATIONAL

PN: 904224

**Numatic**  
**Nu-Assist**

**CRG 8055**



ASSESS BY  
Google play

Download on the  
App Store

**Numatic**  
INTERNATIONAL

PN: 907668

# Schrob-zuigmachines

Numatic schrob-zuigmachines zijn een aanvulling op uw werkzaamheden. Of het nu gaat om grote oppervlakten, speciale reiniging of het dagelijks onderhoud. Voor elke klus heeft Numatic een schrob-zuigmachine in het assortiment. De zeer compacte en wendbare kabelmachines zijn ideaal voor kleinere oppervlakten. De TT1535 G en TT1840 G zijn door de inklapbare hendel ook nog eens zeer geschikt voor transport.



Type	TT 1535 G
Artikelnr.	904058
Kleur	Graphite
Vermogen borstelmotor	400 Watt
Vermogen zuigmotor	1000 Watt
Voltage	220-240V 50 Hz
Capaciteit tank	15 liter
Toeren per minuut	1000 tpm
Borstel diameter	450 mm
Werkbereik	42 meter
Gewicht	38 Kg
Afmetingen	480 x 750 x 740 mm



Type	TT 1840 G
Artikelnr.	903905
Kleur	Graphite
Vermogen borstelmotor	400 Watt
Vermogen zuigmotor	300 Watt
Voltage	220-240V 50 Hz
Capaciteit tank	18 liter
Toeren per minuut	150 tpm
Borstel diameter	400 mm
Padhouder diameter	360 mm
Werkbereik	42 meter
Gewicht	40 Kg
Afmetingen	520 x 880 x 1132 mm

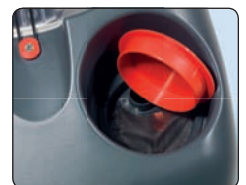





Type	TT 4045 G	TT 4055 G
Artikelnr.	903999	904041
Kleur	Graphite	Graphite
Vermogen borstelmotor	1500 Watt	1500 Watt
Vermogen zuigmotor	1200 Watt	1200 Watt
Voltage	220-240V 50 Hz	220-240V 50 Hz
Capaciteit tank	40 liter	40 liter
Toeren per minuut	150 tpm	150 tpm
Borstel diameter	450 mm	550 mm
Padhouder diameter	400 mm	500 mm
Werkbereik	42 meter	42 meter
Gewicht	67 Kg	68 Kg
Afmetingen	470 x 890 x 1100 mm	560 x 935 x 1100 mm
Extra	Structofoam chassis	Structofoam chassis

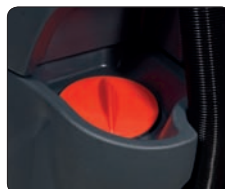

# Schrob-zuigmachines

---

De range batterij schrob-zuigmachines is zeer uitgebreid, van een TTB 1840, de compacte TGB 3045 tot aan de robuuste TGB 8572. De machines in deze range zijn allemaal uitermate geschikt voor het onderhoud van middelgrote tot grote oppervlakten. Met uitzondering van de TTB 1840 G, zijn alle batterij schrob-zuigmachines voorzien van onderhoudsvrije gelbatterijen.





Type	TTB 1840 G
Artikelnr.	903966 (1 batterij) *
Kleur	Graphite
Vermogen borstelmotor	400 Watt
Vermogen zuigmotor	300 Watt
Voltage	2 x 12V (24V 18Ah)
Capaciteit tank	18 liter
Toeren per minuut	150 tpm
Borstel diameter	400 mm
Padhouder diameter	360 mm
Werktijd batterij(en)	45 minuten
Oplaadtijd batterij(en)	6 uur
Gewicht	52 Kg
Afmetingen	520 x 850 x 1132 mm

\* De TTB 1840G is leverbaar met 2 batterijen; artikelnummer 903967.



Type	TGB 3045
Artikelnr.	903608
Kleur	Graphite
Vermogen borstelmotor	300 Watt
Vermogen zuigmotor	400 Watt
Voltage	2 x 12V (24V 55Ah)
Capaciteit tank	30 liter
Toeren per minuut	100 tpm
Borstel diameter	450 mm
Padhouder diameter	400 mm
Werktijd batterij(en)	2 uur
Oplaadtijd batterij(en)	10 uur
Gewicht	90 Kg
Afmetingen	470 x 890 x 1100 mm
Extra	Structofoam chassis



# Schrob-zuigmachines



Type	TGB 4045	TGB 4055
Artikelnr.	903607	903694
Kleur	Graphite	Graphite
Vermogen borstelmotor	300 Watt	300 Watt
Vermogen zuigmotor	400 Watt	400 Watt
Voltage	2 x 12V (24V 100Ah)	2 x 12V (24V 100Ah)
Capaciteit	40 liter	40 liter
Toeren per minuut	100 tpm	100 tpm
Borstel diameter	450 mm	550 mm
Padhouder diameter	400 mm	500 mm
Werkijd batterij(en)	2,25 uur	2,25 uur
Oplaaftijd batterij(en)	8 uur	8 uur
Gewicht	128 Kg	134 Kg
Afmetingen	470 x 1070 x 1160 mm	560 x 1115 x 1160 mm



Type	TGB 4055 T (Tractie)
Artikelnr.	904160
Vermogen tractiemotor	250 Watt
Werkijd batterij(en)	2 uur



Type	TGB 6055	TGB 6055 T (Tractie)
Artikelnr.	902550	903515
Kleur	Graphite	Graphite
Vermogen borstelmotor	300 Watt	300 Watt
Vermogen zuigmotor	400 Watt	400 Watt
Tractie snelheid	--	4,2 kpu
Voltage	2 x 12V (24V 100Ah)	2 x 12V (24V 100Ah)
Capaciteit tank	60 liter	60 liter
Toeren per minuut	100 tpm	100 tpm
Borstel diameter	550 mm	550 mm
Padhouder diameter	500 mm	500 mm
Werkijd batterij(en)	2,25 uur	2 uur
Oplaaftijd batterij(en)	8 uur	8 uur
Gewicht	165 Kg	173 Kg
Afmetingen	560 x 1280 x 1160 mm	560 x 1280 x 1160 mm



# Batterij



Type	TGB 8572 T (Tractie)
Artikelnr.	905396
Kleur	Graphite
Vermogen borstelmotor	600 Watt
Vermogen zuigmotor	400 Watt
Tractie snelheid	7 km/u
Voltage	4 x 12V (24V 200Ah)
Capaciteit tank	85 liter
Toeren per minuut	150 tpm
Borstel diameter	2 x 370 mm
Padhouder diameter	2 x 360 mm
Werkijd batterij(en)	5 uur
Oplaadtijd batterij(en)	8 -10 uur
Gewicht	270 Kg
Afmetingen	762 x 1513 x 1144 mm



# Schrob-zuigmachines

De grootste machines in het schrob-zuigmachine assortiment van Numatic is de range met opzit machines. U zult verrast staan van de bediening, het gebruiksgemak en de wendbaarheid van deze machines. De machines zijn uitgerust met een geïntegreerde lader en voorzien van onderhoudsvrije gelbatterijen.



## Service & Garantie

Numatic levert u niet alleen betrouwbare producten maar ook de bijbehorende service en garantie.

Voor schrob-zuigmachines geldt het Numatic Service Plan, met 2 jaar fabrieksgarantie en 5 jaar vrij van voorrijkosten en arbeid. Op blz. 106 leest u meer hierover.



# Ride-on

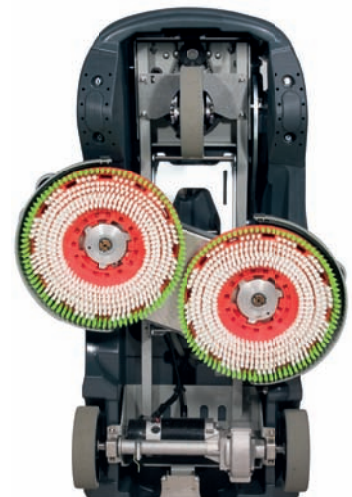

Type	CRG 8055 G/100T	CRG 8055 G/120T	CRG 8072 G/120T
Artikelnr.	906726	907721	906724
Kleur	Graphite	Graphite	Graphite
Vermogen borstelmotor	600 Watt	600 Watt	600 Watt
Vermogen zuigmotor	400 Watt	400 Watt	400 Watt
Vermogen tractiemotor	400 Watt	400 Watt	400 Watt
Voltage	2 x 12V (24V 100Ah)	2 x 12V (24V 120Ah)	2 x 12V (24V 100Ah)
Capaciteit tank	80 liter	80 liter	80 liter
Toeren per minuut	150 tpm	150 tpm	150 tpm
Borstel diameter	550 mm	550 mm	2 x 370 mm
Padhouder diameter	500 mm	500 mm	2 x 360 mm
Werktijd batterij(en)	2 uur	3 uur	3 uur
Opladtid batterij(en)	8 uur	8 uur	8 uur
Gewicht	200 Kg	200 Kg	220 Kg
Afmetingen	805 x 1460 x 1160 mm	805 x 1460 x 1160 mm	805 x 1460 x 1160 mm

# Schrob-zuigmachines



Type	TRO 650 G	TTV 678 G
Artikelnr.	904452	904227
Kleur	Graphite	Graphite
Vermogen borstelmotor	2x 400 Watt	3x 400 Watt
Vermogen zuigmotor	600 Watt	600 Watt
Werktijd	3 uur	3.5 uur
Vermogen tractiemotor	600W	600W
Borstel diameter	2 x 330 mm	3 x 300 mm
Werkbreedte	650 mm	650/750 /850 mm
Toeren per minuut	200 rpm	50/100/150/200 rpm
Capaciteit tank	120 liter	120 liter
Capaciteit Nuchem	--	Optioneel 4 liter
Watertoevoer	1/2/3/4L/min	1/2/3/4L/min
Nuchem Mix	--	5/50/75/100:1
Gewicht	370 Kg	620 Kg
Afmetingen	944 x 1676 x 1425 mm	1054 x 1676 x 1425 mm



Type	TRG 720 G/200T
Artikelnr.	908954
Kleur	Graphite
Vermogen borstelmotor	600 Watt
Vermogen zuigmotor	400 Watt
Werktijd batterij(en)	3.5 uur
Vermogen tractiemotor	700 Watt
Voltage	4 x 12V/200Ah
Capaciteit tank	120 liter
Toeren per minuut	150 tpm
Borstel diameter	2 x 370 mm
Padhouder diameter	2 x 360 mm
Werkbreedte	720 mm
Oplaadtijd batterij(en)	8-10 uur
Gewicht	557 Kg
Afmetingen	948 x 1752 x 1385 mm





# Veeg-zuigmachines

De veeg-zuigmachines zijn voorzien van een krachtige zuigmotor en afgesloten afzuiging. De elektrisch aangedreven walsborstel zorgt voor de beste stofvrije resultaten.



Type	Nusweep 802
Artikelnr.	V100041
Kleur	Graphite
Veegcapaciteit	1680 m <sup>2</sup> /uur
Capaciteit container	40 liter
Werkbreedte	80 cm
Gewicht	14 Kg
Afmetingen	1280 x 820 x 950 mm



Type	Nusweep 501 BT
Artikelnr.	NSG501BT
Kleur	Graphite
Veegcapaciteit	2600 m <sup>2</sup> /uur
Vermogen tractiemotor	12V / 280 Watt
Filteroppervlak	2,2 m <sup>2</sup>
Vermogen schudstelsysteem	12V / 35 Watt
Capaciteit container	40 liter
Werkbreedte	68 cm
Werktijd batterij(en)	2 uur
Gewicht z. accu's	71 Kg
Afmetingen	1280 x 620 x 950 mm



Type	Nusweep 701 BT
Artikelnr.	NSG701BT
Kleur	Graphite
Veegcapaciteit	3700 m <sup>2</sup> /uur
Vermogen tractiemotor	12V / 400 Watt
Filteroppervlak	3 m <sup>2</sup>
Vermogen schudstelsysteem	12V / 35 Watt
Capaciteit container	60 liter
Werkbreedte	88 cm
Werktijd batterij(en)	2,5 uur
Gewicht z. accu's	98 Kg
Afmetingen	1280 x 820 x 950 mm



Type	Nusweep Ciclope
Artikelnr.	NSG1201CY
Kleur	Graphite
Veegcapaciteit	8000 m <sup>2</sup> /uur
Vermogen tractiemotor	24V / 800 Watt
Filteroppervlak	5 m <sup>2</sup>
Vermogen schudstelsysteem	24V / 36 Watt
Capaciteit container	80 liter
Werkbreedte	120 cm
Werktijd batterij(en)	5 uur
Gewicht z. accu's	300 Kg
Afmetingen	1550 x 900 x 1250 mm

# Accessoires schrob-zuigmachines



Artikelnr.	Polyscrub schrobborstel
606173	280 mm octo
606152	300 mm octo
606174	330 mm octo
606029	280 mm
606033	330 mm
903449	370 mm
606105	400 mm
606203	450 mm
606028	550 mm
606021	650 mm



Artikelnr.	Nyloscrub schrobborstel
606252	280 mm octo
606151	300 mm octo
606253	330 mm octo
606552	280 mm
606556	330 mm
903994	370 mm
606108	400 mm
606204	450 mm
606550	550 mm
606554	650 mm



Artikelnr.	Union schrobborstel
606104	330 mm
606102	400 mm
606202	450 mm
606115	550 mm
912060	650 mm



Artikelnr.	Longlife schrobborstel groen
606175	280 mm octo
606153	300 mm octo
606176	330 mm octo
606117	330 mm
606302	370 mm
606306	450 mm
606551	550 mm
606555	650 mm



Artikelnr.	Longlife schrobborstel rood
606303	370 mm
606307	450 mm
901050	550 mm

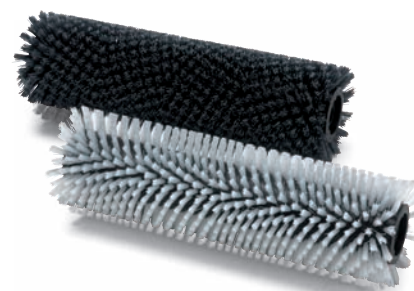

Artikelnr.	TT 1535 borstel
606225	Nyloscrub schrobborstel
606226	Longlife schrobborstel



Artikelnr.	5-k union schrobborstel
v601000	550 mm



Artikelnr.	Padloc padhouder
606405	280 mm
606406	300 mm
606407	330 mm
606400	360 mm
606401	400 mm
606403	500 mm
606404	600 mm



Artikelnr.	Nuloc padhouder
900718	280 mm
900719	300 mm
900720	330 mm
900524	360 mm
900525	400 mm
900526	500 mm
900717	600 mm



903981 Nutabs



606260 Batterij tbv TTB 1840



208499S Acculader met snoer TTB 1840



903532 Zuigmond compleet TT(B) 1840



Artikel	Omschrijving
903531	Set rubbers groen TT(B) 1840
900518	Set rubbers groen TT(B) 3045/4045/CRO 8055
900519	Set rubbers groen TT(B) 4055/4552/6055/TTV 4555 en TRO 650
900520	Set rubbers groen TT(B) 6650/6652/TTV5565/TTV678

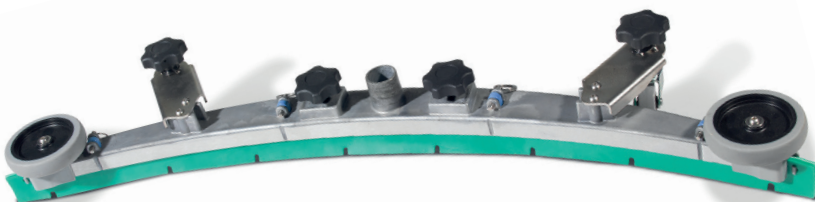

Artikel	Omschrijving
900521	Zuigmond compleet TT(B) 4045/ CRO 8055
900522	Zuigmond compleet TT(B) 4055/6055/4552/TTV 4555/TRO 650
900523	Zuigmond compleet TT(B) 6650/6652/TTV 5565 / TTV 678

# Pads



## Nu-pad wit

7840111	11 inch, per 5 stuks
7840113	13 inch, per 5 stuks
7840114	14 inch, per 5 stuks
7840115	15 inch, per 5 stuks
7840116	16 inch, per 5 stuks
7840117	17 inch, per 5 stuks
7840118	18 inch, per 5 stuks
7840119	19 inch, per 5 stuks
7840120	20 inch, per 5 stuks
7840121	21 inch, per 5 stuks



## Nu-pad rood

7840411	11 inch, per 5 stuks
7840413	13 inch, per 5 stuks
7840414	14 inch, per 5 stuks
7840415	15 inch, per 5 stuks
7840416	16 inch, per 5 stuks
7840417	17 inch, per 5 stuks
7840418	18 inch, per 5 stuks
7840419	19 inch, per 5 stuks
7840420	20 inch, per 5 stuks
7840421	21 inch, per 5 stuks

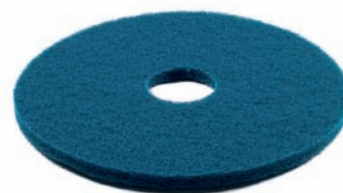

## Nu-pad blauw

7840611	11 inch, per 5 stuks
7840613	13 inch, per 5 stuks
7840614	14 inch, per 5 stuks
7840615	15 inch, per 5 stuks
7840616	16 inch, per 5 stuks
7840617	17 inch, per 5 stuks
7840618	18 inch, per 5 stuks
7840619	19 inch, per 5 stuks
7840620	20 inch, per 5 stuks
7840621	21 inch, per 5 stuks



## Nu-pad groen

7840713	13 inch, per 5 stuks
7840714	14 inch, per 5 stuks
7840715	15 inch, per 5 stuks
7840716	16 inch, per 5 stuks
7840717	17 inch, per 5 stuks
7840718	18 inch, per 5 stuks
7840719	19 inch, per 5 stuks
7840720	20 inch, per 5 stuks
7840721	21 inch, per 5 stuks



## Nu-pad bruin

7840811	11 inch, per 5 stuks
7840813	13 inch, per 5 stuks
7840814	14 inch, per 5 stuks
7840815	15 inch, per 5 stuks
7840816	16 inch, per 5 stuks
7840817	17 inch, per 5 stuks
7840818	18 inch, per 5 stuks
7840819	19 inch, per 5 stuks
7840820	20 inch, per 5 stuks
7840821	21 inch, per 5 stuks



## Nu-pad zwart

7840911	11 inch, per 5 stuks
7840913	13 inch, per 5 stuks
7840914	14 inch, per 5 stuks
7840915	15 inch, per 5 stuks
7840916	16 inch, per 5 stuks
7840917	17 inch, per 5 stuks
7840918	18 inch, per 5 stuks
7840919	19 inch, per 5 stuks
7840920	20 inch, per 5 stuks
7840921	21 inch, per 5 stuks



## Nu-pad HairoX UltraSpeed

7841019	NuPad Ultra Speed HairoX (5st) 19"/483mm t.b.v. HNS1550. Per 5 stuks
---------	--

## FlexiFleet Rental

Door de toenemende vraag vanuit de groothandel naar huurmachines voor kortlopende opdrachten, biedt Numatic de oplossing met het FlexiFleet Rental Plan (FRP). Vanaf september 2018 zal deze extra Numatic 'verhuurservice' in de Benelux worden geactiveerd en is het zelfs mogelijk de professionele machines per dag te huren. Numatic kent de noodzaak van een intensieve machinale vloerreiniging en garandeert altijd een 100% schone vloer!



## Assortiment

Het programma bestaat uit een viertal oplopende Numatic Twintec schrobzuigmachines en een Ride-on NuSweep veeg-/zuigmachine. Met het verhuuraanbod kan een praktische schrobprestatie tot maar liefst 3.600 m<sup>2</sup> per uur worden gerealiseerd. Kenmerkend voor de huurmachines is de opvallende groene kleur.

## Overeenkomst

De huurovereenkomst wordt gesloten tussen de dealer en de eindgebruiker waarbij Numatic optreedt als leverancier en zorgdraagt voor de contractuele afhandeling tussen

partijen. De huurovereenkomst moet volledig worden ingevuld inclusief de huurtermijn en locatie van aflevering. De machines zijn te huur per dag, week of maand. Vanzelfsprekend worden de huurprijzen interessanter bij een langere huurperiode. Bij een huurtermijn van een maand worden eventuele transportkosten in mindering gebracht.

## Aflevering en voorwaarden

Numatic draagt zorg voor het brengen en halen van de machine op locatie. Voor de aflevering en retourname van de machine op locatie, brengt Numatic transportkosten in rekening. Bij aflevering wordt een instructie van de machine gegeven aan degene die met de machine gaat werken. Daarnaast geven we advies over het gebruik van hulpmaterialen, zoals het gebruik van type borstels of vloerpads. Vloerpads en/of NuTabs worden uitsluitend in rekening gebracht als deze in gebruik zijn genomen. Bij een huurtermijn van een maand worden eventuele transportkosten in mindering gebracht. Als een machine niet is schoongemaakt bij het retourneren, brengt Numatic schoonmaakkosten in rekening. De huurder is gedurende de huurperiode verantwoordelijk voor het verzekeren tegen molest, diefstal, beschadiging, brand etc. Op de verhuur zijn de Algemene huurvoorwaarden van toepassing. Onderdelen die zijn beschadigd worden in rekening gebracht.

## Numatic verhuurservice voor kortlopende projecten



# Rolemmers

---

Het moppen van vloeren vormt in veel gevallen nog steeds de basis van de dagelijkse schoonmaakwerkzaamheden. Rolemmers van Numatic zijn onverwoestbaar en overal toe te passen. De universele pers kunt u gebruiken voor vlakmoppen en strengenmoppen.



Afgebeeld model MMT 1616



Type	HB 1812 B
Artikelnr.	909885
Kleur	Zwart
Diameter wiel	75 mm
Capaciteit mopemmers	18 / 12 liter
Afmetingen	410 x 560 x 800 mm
Gewicht	8,3 Kg



Type	TM 2815 B
Artikelnr.	Nieuw
Kleur	Zwart
Diameter wiel	75 mm
Capaciteit mopemmers	28 / 15 liter
Afmetingen	410 x 800 x 1250 mm
Gewicht	17,3 Kg



Type	MMT 1616 B
Artikelnr.	910456
Kleur	Zwart
Capaciteit mopemmers	2 x 16 liter
Pers	Universeel
Afmetingen	510 x 680 x 1020 mm
Gewicht	9,3 Kg
Extra	Incl. mopsteun



De NuTech mopset is ideaal te gebruiken in combinatie met de compacte werkwagens.

Zie blz. 89 accessoires werkwagens

# Werkwagens

De werkwagens van Numatic komt u echt overal tegen zoals in kantoren, gezondheidszorg, industrie en hotels. Dit is ook niet zo gek! De werkwagens zijn uiterst solide en zeer wendbaar. De compact range is zeer geschikt als de ruimte beperkt is.



Type	XCG 0
Artikelnr.	906247
Kleur	Graphite
Capaciteit tray	2 x 10 liter
Diameter wiel	75 mm
Capaciteit emmers	2 x 6 liter
Capaciteit afvalunit/ waszak	120 liter (2 x 70 liter)
Afmetingen	840 x 570 x 1060 mm
Gewicht	17,2 Kg

Type	XCG 1
Artikelnr.	906248
Kleur	Graphite
Capaciteit tray	2 x 10 liter
Diameter wiel	75 mm
Capaciteit emmers	2 x 6 liter
Capaciteit afvalunit/ waszak	120 liter (2 x 70 liter)
Afmetingen	840 x 570 x 1060 mm
Gewicht	17,2 Kg

Type	XCG 3
Artikelnr.	906249
Kleur	Graphite
Capaciteit tray	2 x 16 liter
Diameter wiel	75 mm
Capaciteit emmers	2 x 10 liter
Capaciteit afvalunit/ waszak	120 liter (2 x 70 liter)
Afmetingen	840 x 570 x 1060 mm
Gewicht	16,8 Kg



Het plaatje op het gevarenbord is te bedrukken met uw bedrijfslogo of persoonlijke boodschap. Zie blz. 95



# Compact



Type	NCG 0
Artikelnr.	906250
Kleur	Graphite
Capaciteit afvalunit	70 liter
Diameter wiel	80 mm
Capaciteit emmers	2 x 5 liter
Type mop	Drop off
Afmetingen	480 x 545 x 890 mm



Type	NCG 1
Artikelnr.	906251
Kleur	Graphite
Capaciteit afvalunit	70 liter
Diameter wiel	80 mm
Capaciteit caddy	4 liter
Afmetingen	480 x 545 x 890 mm



Type	NCG 2
Artikelnr.	906252
Kleur	Graphite
Capaciteit afvalunit	2 x 70 liter
Diameter wiel	80 mm
Afmetingen	480 x 545 x 890 mm



Type	NCG 3
Artikelnr.	906253
Kleur	Graphite
Capaciteit afvalunit	70 liter
Capaciteit caddy	4 liter, 10 liter
Diameter wiel	80 mm
Afmetingen	480 x 545 x 890 mm



Type	NCG 4
Artikelnr.	906254
Kleur	Graphite
Diameter wiel	80 mm
Capaciteit caddy	2 x 4 liter, 2 x 10 liter
Afmetingen	480 x 545 x 890 mm

# ECO-Matic

ECO-Matic is één van de drie nieuwe werkwagen lijnen die Numatic in 2019 introduceert. De werkwagens zijn duurzaam ontwikkeld door middel van Re-Flo technologie en van de hoogste kwaliteit gerecycled kunststof. De basis van de werkwagens is structufoam. Er zijn 6 modellen beschikbaar en 3 optionele mopkits.



Type	Kit SRK14
Artikelnr.	910439
Capaciteit emmer	18 liter
Geschikt voor	Model EM1 en EM2



This product is made from the highest quality recycled material, using Environmentally Sustainable, Numatic Re-Flo technology.



Type	Kit SRK15
Artikelnr.	910440
Capaciteit emmer	34 liter
Geschikt voor	Model EM3 en EM5



Type	Kit SRK16
Artikelnr.	910442
Capaciteit emmer	2x 17 liter
Pers	Universeel
Geschikt voor	Model EM3 en EM5





Type	EM1
Artikelnr.	909657
Kleur	Zwart
Capaciteit afvalunit	120 liter
Diameter wiel	4 x 100 mm
Afmetingen	545 x 900 x 1000 mm



Type	EM2
Artikelnr.	909658
Kleur	Zwart
Capaciteit afvalunit	120 liter
Diameter wiel	4 x 100 mm
Afmetingen	545 x 900 x 1000 mm



Type	EM3
Artikelnr.	909659
Kleur	Zwart
Capaciteit afvalunit	120 liter
Diameter wiel	4 x 100 mm
Afmetingen	545 x 1160 x 1000 mm



Type	EM4
Artikelnr.	909660
Kleur	Zwart
Capaciteit afvalunit	2 x 120 liter
Diameter wiel	4 x 100 mm
Afmetingen	545 x 1230 x 1000 mm



Type	EM5
Artikelnr.	909661
Kleur	Zwart
Capaciteit afvalunit	120 liter
Diameter wiel	4 x 100 mm
Afmetingen	545 x 1160 x 1000 mm



Type	EM6
Artikelnr.	909662
Kleur	Zwart
Capaciteit afvalunit	2 x 120 liter
Diameter wiel	4 x 100 mm
Afmetingen	545 x 1230 x 1000 mm

# SERVO-Matic



Type	SM 1405
Kleur	Zwart
Capaciteit afvalunit	120 liter
Diameter wiel	4 x 75 mm
Afmetingen	570 x 835 x 970 mm

Type	SM 1415
Kleur	Zwart
Capaciteit afvalunit	120 liter
Diameter wiel	4 x 100 mm
Afmetingen	570 x 1090 x 1115 mm

Type	SM 1705
Kleur	Zwart
Capaciteit afvalunit	120 liter / 2 x 70 liter
Diameter wiel	4 x 125 mm
Afmetingen	570 x 1325 x 1115 mm



Type	Kit SRK0
Artikelnr.	Nieuw
Kleur	Zwart
Capaciteit emmer	2 x 15 liter
Pers	Universeel

Type	Kit SRK1
Artikelnr.	909523
Kleur	Zwart
Capaciteit emmer	2 x 17 liter
Pers	Universeel

Type	Kit SRK2
Artikelnr.	909524
Kleur	Zwart
Capaciteit emmer	2 x 22 liter
Pers	Universeel



Type	Kit SRK3
Artikelnr.	909525
Kleur	Zwart
Capaciteit emmer	2 x 22 liter
Pers	SpeedClean

Type	Kit SRK4
Artikelnr.	909604
Kleur	Zwart
Capaciteit emmer	1 x 22 liter
Pers	1 x MopMatic emmer

Type	Kit SRK5
Artikelnr.	903583
Kleur	Zwart
Capaciteit emmer	-
Pers	2 x MopMatic emmer



Type	Kit SRK6
Artikelnr.	909526
Kleur	Zwart
Capaciteit emmer	1 x 22 liter
Pers	2 x MopMatic emmer



Type	Kit SRK62
Artikelnr.	910316
Kleur	Zwart
Bijzonderheden	Afsluitbaar

Voor werkwagen SM1705 is kit SRK20 beschikbaar. Dit zijn 2 afsluitbare deuren met sloten en scharnieren. De deuren kunnen worden voorzien van panelen die u kunt bedrukken met uw bedrijfslogo of persoonlijke boodschap.

# Numatic Nu-Design

## Stel uw eigen werkwagen samen!

De Nu-Design-configurator begeleidt u bij het productproces.

Een werkwagen vinden dat volledig aan uw behoeften voldoet kan een echte uitdaging zijn. Nu-Design biedt de ultieme oplossing door de gebruiker totale keuze-vrijheid te geven.



Afgebeeld model is PM30

# PRO-Matic



Type	PM10
Artikelnr.	909077
Kleur	Zwart
Capaciteit afvalunit	120 of 2 x 70 liter
Diameter wiel	100,125 of 200 mm
Afmetingen	580 x 972 x 1073 mm



Type	PM11
Artikelnr.	909297
Kleur	Zwart
Capaciteit afvalunit	120 of 2 x 70 liter
Diameter wiel	100,125 of 200 mm
Afmetingen	580 x 972 x 1073 mm



Type	PM12
Artikelnr.	909298
Kleur	Zwart
Capaciteit afvalunit	2 x 120 of 4 x 70 liter
Diameter wiel	100,125 of 200 mm
Afmetingen	580 x 972 x 1073 mm



Type	PM20
Artikelnr.	909299
Kleur	Zwart
Capaciteit afvalunit	120 of 2 x 70 liter
Diameter wiel	100,125 of 200 mm
Afmetingen	580 x 1335 x 1073 mm



Type	PM21
Artikelnr.	909300
Kleur	Zwart
Capaciteit afvalunit	120 of 2 x 70 liter
Diameter wiel	100,125 of 200 mm
Afmetingen	580 x 1335 x 1073 mm



Type	PM22
Artikelnr.	909304
Kleur	Zwart
Capaciteit afvalunit	2 x 120 of 2 x 70 liter
Diameter wiel	100,125 of 200 mm
Afmetingen	580 x 1335 x 1073 mm



Type	PM30
Artikelnr.	909305
Kleur	Zwart
Capaciteit afvalunit	120 of 2 x 70 liter
Diameter wiel	100,125 of 200 mm
Afmetingen	580 x 1700 x 1073 mm



Type	PM31
Artikelnr.	909306
Kleur	Zwart
Capaciteit afvalunit	120 of 2 x 70 liter
Diameter wiel	100,125 of 200 mm
Afmetingen	580 x 1700 x 1073 mm



Type	PM32
Artikelnr.	909307
Kleur	Zwart
Capaciteit afvalunit	2 x 120 of 4 x 70 liter
Diameter wiel	100,125 of 200 mm
Afmetingen	580 x 1700 x 1073 mm

# Accessoires werkwagens



Type	Kit SGA 1
Artikelnr	904192
Emmers	2 x 17 liter
Type pers	Universeel



Type	Kit SGA 2
Artikelnr	904195
Emmers	2 x 22 liter
Type pers	Universeel



Type	Kit SGA 3
Artikelnr	904199
Emmers	2 x 22 liter
Type pers	Speedclean



629332 DTK-1 Kentucky mop kit



629333 DTK-2 Drop off mopset



629334 DTK-3 Hang on mopset



629335 DTK-4 Velcro mopset



628119 DTK-10 Multimop mopset



628192 DTK-9 Twist mopset



628193 Bactiguard twistmop per 10 stuks



627574 Strengmop per 10 stuks



627575 Strengmop bactiguard per 10 stuks

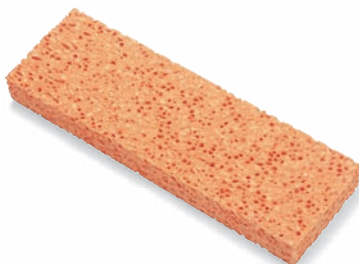

628140 Multimop spons per stuk



628148 Multimop was-inzetspons



628144 Multimop vlakmop



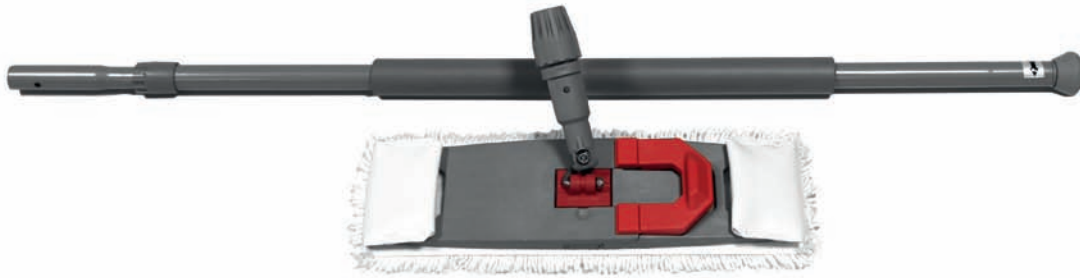

Type	NuTech mopset
Artikelnr	VS1002
Eenheid	1 Stuk

Type	NuTech mopset
Artikelnr	VS1005
Eenheid	5 Stuks



Type	NuTech mop drop-off
Artikelnr	V501010
Eenheid	5 stuks



Type	NuTech mop hang-on
Artikelnr	V501002
Eenheid	2 stuks



Type	NuTech mop velcro
Artikelnr	V501030
Eenheid	2 stuks



628081 Strengmophouder



627535 Mophouder hang-on / drop-off



338045 Mophouder hang-on 40 cm



629098 Mophouder velcro 40 cm



628030 Multimophouder



904377 Wingmophouder 40 cm



629100 Mopsteel 3-delig



628094 3-delige Mopsteel comfortgrip



629074 Telescoopsteel met comfortgrip



628194 Twistmopsteel 2-delig



629101 Telescoopsteel 110 - 180 cm

# Accessoires werkwagens

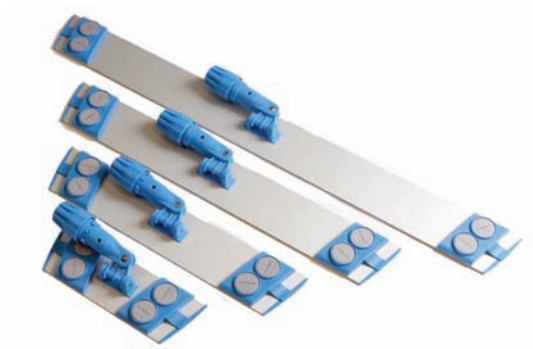

Type	NuTech stofwisher
Artikelnr	V152026
Afmeting	800 mm*

Type	NuTech foamlag
Artikelnr	V152030
Afmeting	800 mm*

\* Ook verkrijgbaar in 560 mm Art.nr. V152025, 400 mm art.nr. V152024, 240 mm art.nr. V152023

\* Ook verkrijgbaar in 560 mm Art.nr. V152029, 410 mm art.nr. V152028, 240 mm art.nr. V152027



Type	NuTech stofwisdoek dispenser
Artikelnr	V201010

Type	NuTech telescoopsteel met draaiende handpalm ergonomische knop
Artikelnr	V152021
Afmeting	980 – 1600 mm

Type	Statische stofwisdoek
Artikelnr	V201020



Type	NuTech telescoopsteel kort met blauwe handgreep
Artikelnr	V152022
Afmeting	600 – 1000 mm



Type	steel met lichtblauwe handgreep
Artikelnr	V80102
Afmeting	1500 mm



Type	NuTech spray mopsteel
Artikelnr	V152032
Afmeting	1400 mm



Type	NuTech aluminium vlakmophouder
Artikelnr	V80100
Afmeting	400 mm



Type	NuTech aluminium vlakmophouder
Artikelnr	V152031
Afmeting	410 mm



Type	Adapter pad
Artikelnr	629810
Afmeting	400 mm - geschikt voor 629098



Type	NuTech Adapter pad
Artikelnr	V203050
Afmeting	420 mm



Type	NuTech Adapter pad
Artikelnr	V203040
Afmeting	243 mm

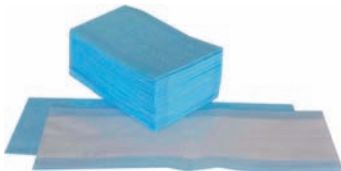

Type	Velcro Ultravezel
Artikelnr	V203010
Afmeting	420 mm
Niet uitwasbaar, pak van 10 x 25 stuks	



Type	Velcro Ultravezel
Artikelnr	V203020
Afmeting	250 mm
Niet uitwasbaar, pak van 10 x 25 stuks	



Type	Velcro Microvezel
Artikelnr	V152034
Afmeting	400 mm
Uitwasbaar, pak van 10	



Type	Mopsteelhouder
Artikelnr	629067
Afmeting	26 mm
Verkrijgbaar per 10 stuks	



Type	NuGrip steelklem
Artikelnr	904117



Type	Doseerflacon
Artikelnr	V106100

# Accessoires werkwagens



Type	Emmer 4,5 liter
Rood	905248
Blauw	905249
Groen	905250
Geel	905251
Deksel	629759



Type	Zwenk-emmer 5 liter
Rood	905225
Blauw	905226
Groen	905227
Geel	905228
Houder	629050



Type	Emmer 5 liter
Rood	905244
Blauw	905245
Groen	905246
Geel	905247
Deksel	629164



Type	Emmer 6 liter
Rood	905233
Blauw	905234
Groen	905235
Geel	905236
Deksel	629165



Type	Emmer 10 liter
Rood	905237
Blauw	905238
Groen	905239
Geel	905240
Deksel	629145



Type	15 liter TwinMop emmer
Rood	905221
Blauw	905222



Type	Grijze emmer 17 liter
Rood	905229
Blauw	905230
Groen	905231
Geel	905232



Type	Grijze emmer 18 liter
Blauw	905243
Mopkorf	628252



Type	Grijze emmer 22 liter
Rood	905241
Blauw	905242



Type	MopMatic MK-2
Grijs	902496
met 4 kleurcoderingen	



Type	28 liter TwinMop emmer
Rood	628295
Blauw	628296
Geel	628293
Groen	628292
Grid	628297



# Accessoires werkwagens



Type	Tray klein met vakverdeling NPT/VCN
Graphite	906328



Type	Tray groot zonder vakverdeling NPT/VCN
Graphite	629833



Type	Tray groot met vakverdeling NPT/VCN
Graphite	223615



Type	Tray klein met vakverdeling XC
Graphite	906343

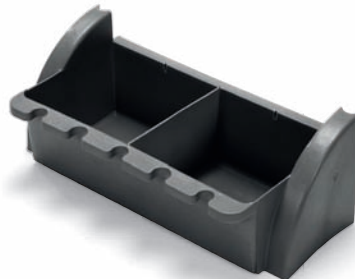

Type	Tray klein met vakverdeling en mophouders
Graphite	906344



Type	Tray groot zonder vakverdeling XC
Graphite	901482



Type	Tray groot met vakverdeling XC
Graphite	901483



Type	Rolpers-emmer met rode handel
Graphite	905832 per 8 stuks



Type	Rolpers-emmer met blauwe handel
Graphite	905829 per 8 stuks



Type	Mopsteelhaak
A 22 mm	627986 (20 stuks)
B 25 mm	627984 (20 stuks)
C 32 mm	629163 (20 stuks)



Type	Mopsteelhaak tray-fix
629064	10 stuks



Type	Ophanghaak tray-fix
629065	10 stuks



Type	100 liter kunststofzak
Grijs	618001
Rood	618065
Blauw	618066
Groen	618068
Geel	618067



Type	Kunststofzak grijs
150 liter	618002
200 liter	618003
240 liter	618004



Type	Universele pers voor vlak- en Kentucky mop
Graphite	909850



Type	Pers afwatering achter
Graphite	909850 + 223143



Type	Pers afwatering zijkant
Graphite	909850 + 223159



Type	Mopsteelhouder tray-fix
629066	10 stuks



Type	Gevarenbord
908165	bord per stuk
901202	logo plaatje per stuk



Type	Speedclean pers
Grijs	906372

# Accessoires werkwagens

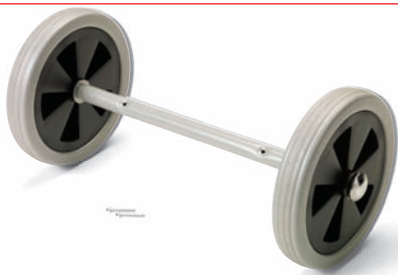

Type	Grote wielenset 2815
Artikelnr.	629357



Type	Wielenset compleet
Artikelnr.	629063



Type	Set van 4 zwenkwielen
Artikelnr.	628426
Diameter	50 mm



Type	Set van 4 zwenkwielen met grijze band
Artikelnr.	628485
Diameter	50 mm



Type	Zwenkwiel kunststof
Artikelnr.	204100
Diameter	100 mm



Type	Set van 4 zwenkwielen*
Artikelnr.	629427
Diameter	75 mm

\*Zwenkwiel per stuk is artikelnr. 204060



Type	Set van 4 zwenkwielen met grijze band
Artikelnr.	628425
Diameter	100 mm



Type	Set van 4 zwenkwielen met grijze band
Artikelnr.	629766
Diameter	125 mm



Type	Zwenkwiel met rem
Artikelnr.	629767
Diameter	125 mm



Type	Zwenkwiel met rem
Artikelnr.	629525
Diameter	200 mm





Type	4 liter Caddy
Rood	628228
Blauw	628229
Groen	628230
Geel	628231



Type	10 liter Caddy
Rood	628232
Blauw	628233
Groen	628234
Geel	628235



Type	14 liter NC emmer
Rood	628139
Blauw	628040
Groen	628159
Geel	628185
Mopkorf	628252



Type	70 liter container
Rood	628236
Blauw	628237
Groen	628238
Geel	628239



Type	Deksel 70 liter container
Rood	628240
Blauw	628241
Groen	628242
Geel	628247



Type	MopMatic Flacon
2,5 liter	629118



Type	SprayMop flacon
0,4 liter	627639



Type	Wasnetten 70 liter
Rood	629122
Blauw	629121



Type	Frame voor wasnet
Rood	629189
Blauw	629190



Type	Vuilverzamel unit
Universeel	906349



Type	Linnen wasgoedzak
100 liter	627678



Type	Hoes vuilverzamelunit
Blauw	627918

ClaraClean Go! is een wegwerpsysteem waarbij geïmpregneerd textiel zorgt voor een hoge prestatie bij oppervlakte-reiniging. Gemakkelijker wordt het niet. Bevochtig de droog geïmpregneerde doeken met water en Go!

De Zwitserse fabrikant Avet introduceert een doorbraak in de schoonmaakwereld. Als eerste fabrikant ter wereld is het gelukt om chemie in droge vorm toe te voegen aan disposable moppen en werkdoeken. Daardoor is het niet meer nodig om moppen te wassen, emmers water mee te nemen naar de werkplek, methodefouten te maken of over- of onder te doseren. In combinatie met de revolutionaire Spraymop van Avet is dit de oplossing voor veel

voorkomende problemen. De werkdoeken en moppen zijn er in drie verschillende uitvoeringen in meerdere maten. De kleur blauw is bedoeld voor vloeren en oppervlakken, rood is voor sanitair. De groene doeken en moppen zijn niet geïmpregneerd met chemie en daardoor ook gemakkelijk droog te gebruiken voor stofwissen of met andere chemie. Op de achterzijde zijn de productspecificaties en werkmethoden beschreven.

Numatic International is exclusief distributeur voor de Benelux. Er zijn verschillende startersets samengesteld om het systeem te proberen en introduceren.

## Droge voorgedoseerde disposable moppen en werkdoeken

De beste methode om snel, eenvoudig en efficiënt een schoon resultaat te behalen



De gepatenteerde technologie om doeken en moppen te impregneren is een uitkomst voor veel locaties. Onder de naam ClaraCleanGo! is een concept ontwikkeld dat bijvoorbeeld perfect past bij winkels waar vaak geen wasvoorziening is. Maar ook voor zorginstellingen waar voor iedere kamer een nieuwe doek of mop gebruikt kan worden om besmetting tegen te gaan.

ClaraCleanGo! is een wegwerpsysteem waarbij geïmpregneerd textiel zorgt voor een hoge prestatie bij oppervlaktereiniging. Gemakkelijker wordt het niet. Bevochtig de droog geïmpregneerde doeken met water en go!

Een innovatief en gepatenteerd concept

- Wereldwijd de enige gepatenteerde “ready to use” oplossing
- Droog geïmpregneerd met snel werkende oppervlakte-actieve stoffen. Er is verder geen reinigingsmiddel nodig
- Zeer hoge reinigingsprestatie
- Exacte en proces-geoptimaliseerde dosering
- Onbeperkte kiemvrije opslag
- Hoge arbeidszekerheid en veiligheid voor gezondheid
- Ecologische voetafdruk: een gecertificeerd klimaatneutraal product gedurende de gehele levenscyclus
- Gemakkelijk te integreren in bestaande processen
- De gemakkelijkste invoering en instructie voor schoonmakers

Voor elk gebruik het juiste product

- Vloerreinigingsdoeken zijn verkrijgbaar in de maten 28, 40 en 60 cm
- Vloerreinigingsdoeken zijn alkalisch geïmpregneerd (blauw), zuur geïmpregneerd (rood) of niet geïmpregneerd (groen)
- Oppervlaktereinigingsdoeken zijn verkrijgbaar in de maat 33 x 33 cm
- Oppervlaktereinigingsdoeken zijn alkalisch geïmpregneerd (blauw), zuur geïmpregneerd (rood) of niet geïmpregneerd (groen)
- 100% watergespleten Polyester (vrij van Polyamide microvezels!)
- Verwijdert stof, grof vuil, haren, etc.
- Ultralicht glijdend voor een perfecte ergonomie

Het gebruik

- Activering van de reinigende oppervlakte-actieve stoffen met alleen water
- Activeringsmethoden:
  - Met het Drizz-spraymopsysteem.
  - Onder de kraan of in emmer met schoon water (zonder chemie)
- Maximale prestatie op oppervlakten:
  - Met het Drizz-spraymopsysteem tot 80m<sup>2</sup>.
  - Nat voorbevochtigd, 20 tot 30m<sup>2</sup>.
- Vloerreinigingsdoeken na gebruik van de adapterpad halen en weggoien.



# Werkwagens

Er wordt steeds vaker afval op de plaats van inname gescheiden. De vuilverzamelwagens van Numatic zijn zeer divers inzetbaar door de verschillende afmetingen en kleurcoderingen.



Type	WMU 280
Artikelnr.	902886
Kleur	Graphite
Diameter wiel	80 mm
Capaciteit afvalunit/waszak	4 x 70 liter
Afmetingen	780 x 580 x 890 mm
Gewicht	17 Kg



Afgebeeld model WMU280

# Vuilverzamelwagens



Type	WMU 480
Artikelnr.	902881
Kleur	Graphite
Diameter wiel	100 mm
Capaciteit afvalunit/waszak	4 x 120 liter
Afmetingen	1910 x 580 x 1480 mm
Gewicht	29 Kg



Type	NSX 240
Artikelnr.	759104
Kleur	Grijs
Diameter wiel	80 mm
Capaciteit afvalunit/waszak	2 x 120 liter
Afmetingen	780 x 580 x 890 mm



Type	SAX 120PG
Artikelnr.	906255
Kleur	Graphite
Diameter wiel	80 mm
Capaciteit afvalunit/waszak	1 x 120 liter
Afmetingen	950 x 590 x 1055 mm
Gewicht	9,5 Kg

# Housekeeping

---

Met de Numatic wasverzamelwagens kunt u eenvoudig de was verzamelen of al gescheiden innemen. De wagens zijn sterk, flexibel en licht in gewicht en gebruik. Deze kunnen worden uitgerust met één of meerdere stevige zakken. De wasverzamelwagens zijn invouwbaar en gemakkelijk op te bergen.

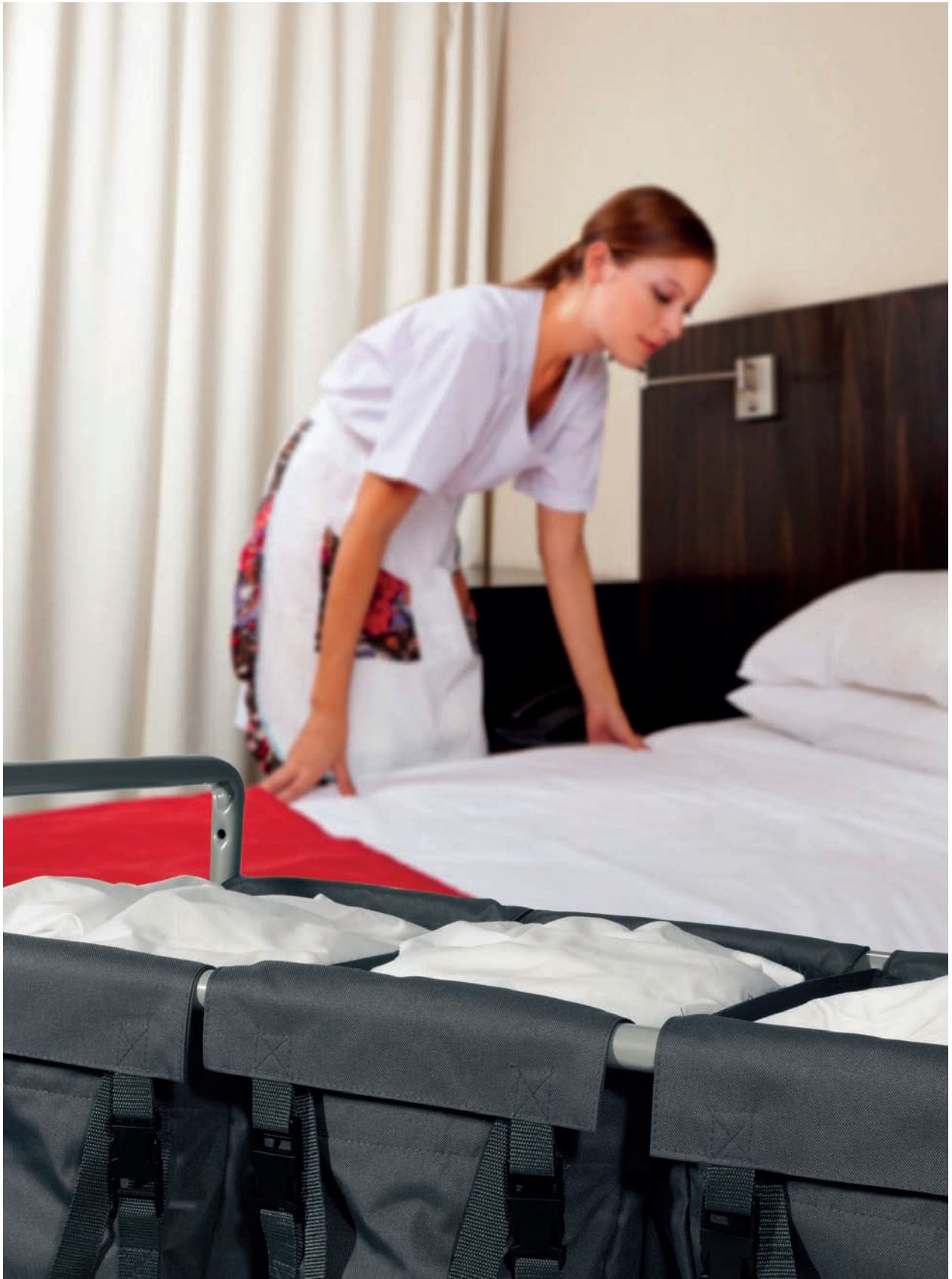

# Wasverzamelwagens



Type	NX 1001	NX 1501	NX 2001	NX 1002	NX 2401
Artikelnr.	718067	718068	718070	718069	718071
Kleur	Grijs	Grijs	Grijs	Grijs	Grijs
Diameter wiel	75 mm	75 mm	75 mm	75 mm	75 mm
Capaciteit waszak	1 x 100 liter	1 x 150 liter	1 x 200 liter	2 x 100 liter	1 x 240 liter
Afmetingen	460 x 390 x 960 mm	760 x 460 x 960 mm	760 x 460 x 960 mm	760 x 460 x 960 mm	760 x 550 x 960 mm



Type	NBT 200	NB 3002	NB 3003	NB 4003
Artikelnr.	759088	629402	629394	629403
Kleur	Grijs	Grijs	Grijs	Grijs
Diameter wiel	80 mm	200 mm	200 mm	200 mm
Capaciteit waszak	2 x 100 liter	1 x 200, 1 x 100 liter	3 x 100 liter	1 x 200, 2 x 100 liter
Afmetingen	780 x 580 x 680 mm	1110 x 665 x 1115 mm	1110 x 665 x 1115 mm	1490 x 665 x 1115 mm



Type	NB 4004	NB 5004	NB 5005
Artikelnr.	629395	629404	629396
Kleur	Grijs	Grijs	Grijs
Diameter wiel	200 mm	200 mm	200 mm
Capaciteit waszak	4 x 100 liter	1 x 200, 3 x 100 liter	5 x 100 liter
Afmetingen	1490 x 665 x 1115 mm	1870 x 665 x 1115 mm	1870 x 665 x 1115 mm

# Housekeeping

Eén basisframe met modulaire opbouw naar keuze, dat is de gedachte achter de hotelwagen van Numatic. Een concept dat alle andere hotelwagens overbodig maakt. De wagen die het werken in een gastvrije omgeving, zoals een hotel of zorginstelling, efficiënt en prettig maakt. Met een uiterlijk dat in iedere werkomgeving past. Met een constructie die zeer solide én hanteerbaar voor schoonmaker of medewerker housekeeping is.



NKU-30FF (Flexi Front)



NKU-30HF (Hard Front)

Type	NKU-30FF	NKU-30HF
Artikelnr.	904337	904338
Kleur	Grijs	Grijs
Diameter wiel	200 mm	200 mm
Afmetingen	667 x 1116 x 1205 mm	667 x 1116 x 1205 mm



903698 NKA-1

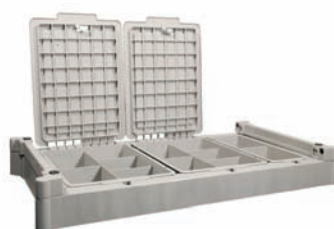

903699 NKA-2

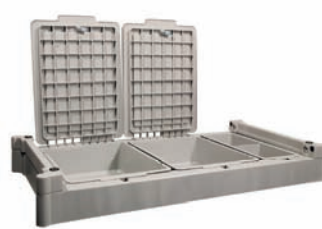

903700 NKA-3



903701 NKA-4



903702 NKA-5



903703 NKA-6

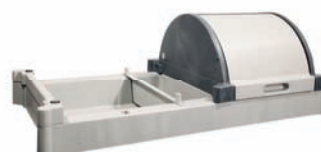

903704 NKA-7



903705 NKA-8



# Hotelwagens



903667 NKA-100 P



900581 NKA-109



904339 NKA-100 PA



Omschrijving	NKA-140
Artikelnr.	904343
Gewicht	6,5 Kg
Kleur	Grijs



Omschrijving	NKA-111
Artikelnr.	906171
Gewicht	4 Kg
Kleur	Grijs

Omschrijving	NKA-112
Artikelnr.	629453
Gewicht	5 Kg
Kleur	Grijs

Omschrijving	NKA-120
Artikelnr.	629408
Gewicht	1 Kg
Kleur	Grijs

Omschrijving	NKA-130
Artikelnr.	629362
Gewicht	2,5 Kg
Kleur	Grijs



903706 NKA-9



903707 NKA-10



903708 NKA-11



903709 NKA-12

## VOORWAARDEN NUMATIC SERVICE PLAN

### 1. Numatic Service Plan

De houder van het Numatic Service Plan, verder te noemen NSP, is gedurende de looptijd van het contract tegen het risico van reparatiekosten als gevolg van storingen\* verzekerd. Het NSP is uitsluitend op die machine van toepassing waarop duidelijk een Numatic Service Plan sticker met contractnummer geplakt zit.

*\*) Onder storing wordt verstaan de openbaring van een gebrek aan het apparaat waardoor normaal functioneren van het apparaat onmogelijk wordt.*

### 2. Inhoud van het Numatic Service Plan

Het NSP dekt de kosten van alle tussentijdse reparaties ter verhelping van storingen waarop de deelnemer aan het NSP recht heeft volgens de hierna genoemde voorwaarden, met inachtneming van de hierbij geldende grondslag voor schadevergoeding. Indien er storingen en/of reparaties moeten worden uitgevoerd die te wijten zijn aan nalatigheid of schuld van de gebruiker wordt een toeslag berekend van € 75,00 per geval. Het Numatic Service Plan dekt niet de directe en/of vervolgschade die voortvloeit uit het niet of niet juist functioneren van een machine.

### 3. Voorwaarden

De reparatie dient te geschieden door de Technische Dienst van Numatic International BV. Voor reparaties dient de machine schoon en met lege tanks klaar te staan op de afgesproken locatie op de afgesproken dag. Een storing dient te worden aangemeld bij Numatic International BV. Storingen die worden gemeld voor 13.00 uur worden uiterlijk binnen 2 werkdagen verholpen, storingen die worden gemeld na 13.00 uur worden uiterlijk binnen 3 werkdagen verholpen.

### 4. Looptijd Numatic Service Plan

Het NSP geldt voor een periode van vijf jaar en is geldig voor één machine. Alle contracten worden automatisch beëindigd na de contractperiode van vijf jaar. Indien het contract aansluit op een voormalig A- of B- NSP-contract, is de looptijd maximaal drie jaar resp. één jaar. Het NSP geldt uitsluitend voor de machine waarop een NSP-sticker is geplakt en kan niet overgaan op een andere machine.

### 5. Opzegging

Indien de desbetreffende machine niet meer in het bezit is van de contractant, eindigt het contract. Tevens loopt het contract automatisch af na de looptijd, zoals omschreven in artikel 4.

### 6. Bijzondere bepalingen

Alle machines waarvoor een contract is afgesloten, worden gedurende de contracttermijn gratis gerepareerd. Op onderdelen zit twee jaar garantie, vervanging van verslijtbare onderdelen wordt altijd berekend. Voor vervanging van accu's gelden speciale prijzen, die op de volgende manier worden berekend:  
0 – 12 maanden: gratis (garantie)  
13 – 18 maanden: 50% van de bruto prijs volgens geldende verkoopprijslijst  
19 – 24 maanden: 80% van de bruto prijs volgens geldende verkoopprijslijst  
25 maanden en ouder: 100% van de bruto prijs volgens geldende verkoopprijslijst  
Niet gratis gerepareerd worden defecten aan c.q. verlies en beschadiging van het apparaat als

gevolg van:

- Het niet handelen volgens de bepalingen van de gebruiksaanwijzing
  - Oneigenlijk gebruik van de machine
  - Opzet of grove schuld van de gebruiker
  - Beschadigingen door de gebruiker of door derden
  - Storingen als gevolg van installatie en/of montagefouten
  - Storingen als gevolg van gebeurtenissen die buiten het normale gebruik van de machine vallen
  - Storingen als gevolg van eigenhandig vervaardigde onderdelen of accessoires
  - Reparatie of poging daartoe door andere dan de Technische Dienst van Numatic International BV.
- Verder zijn van gratis reparatie en/of vervanging uitgesloten:
- Losse accessoires
  - Defecten aan, verlies en beschadiging van de machine als gevolg van een gebeurtenis die gewoonlijk verzekerd is onder een goede uitgebreide inboedelc.

q. bedrijfsverzekering

- Beschadigingen
- Slangen, buizen, zuigmonden, zuigrubbers, borstels, padhouders, snoeren en overige verslijtbare onderdelen
- Machines waarvan een geldige NSP-sticker is verwijderd.

Een vervangende machine wordt ingezet indien de gebruiker hierom vraagt, en alleen indien de storing en/of reparatie door een servicemonteur van Numatic International BV niet ter plaatse kan worden verholpen. Als vervangende machine wordt uitsluitend een 230 Volt machine ingezet, vergelijkbaar met de te repareren machine.

### 7. Fleet

Indien gebruiker op één locatie meerdere machines (>5) in gebruik heeft of machines heeft aangeschaft voor meerdere locaties (>25) gelden andere voorwaarden dan beschreven in dit document. Neem hier contact op met de afdeling Sales Support.

### 8. Geldigheid

Indien de gebruiker wijzigingen aanbrengt aan de machine welke niet door Numatic International BV zijn en/of worden goedgekeurd, vervalt het contract.

### 9. Klachten

Alle klachten met betrekking tot het Numatic Service Plan dienen schriftelijk te geschieden aan Numatic International BV, Postbus 101, 2400 AC Alphen aan den Rijn, onder vermelding van het NSP-nummer en het model en serienummer van de machine en voorzien van een duidelijke klachtomschrijving.

### 10. Algemene Voorwaarden

Numatic behoudt zich het recht voor deze voorwaarden aan te passen. Op alle transacties zijn onze Algemene Voorwaarden van toepassing, gedeponeerd bij de Kamer van Koophandel onder nummer 341.60402. Op verzoek wordt een exemplaar toegezonden.

*Deze voorwaarden zijn geldig vanaf 1 januari 2016.*

## VOORWAARDEN NUMATIC SERVICE PLAN - FOOD/RETAIL

### 1. Numatic Service Plan

De houder van het Numatic Service Plan, verder te noemen NSP, is gedurende de looptijd van het contract tegen het risico van reparatiekosten als gevolg van storingen\* verzekerd. Het NSP is uitsluitend op die machine van toepassing waarop duidelijk een Numatic Service Plan sticker met contractnummer geplakt zit.

*\*) Onder storing wordt verstaan de openbaring van een gebrek aan het apparaat waardoor normaal functioneren van het apparaat onmogelijk wordt.*

### 2. Inhoud van het Numatic Service Plan

Het NSP dekt de kosten van alle tussentijdse reparaties ter verhelping van storingen waarop de deelnemer aan het NSP recht heeft volgens de hierna genoemde voorwaarden, met inachtneming van de hierbij geldende grondslag voor schadevergoeding. Indien er storingen en/of reparaties moeten worden uitgevoerd die te wijten zijn aan nalatigheid of schuld van de gebruiker wordt een toeslag berekend van € 75,00 per geval. Het Numatic Service Plan dekt niet de directe en/of vervolgschade die voortvloeit uit het niet of niet juist functioneren van een machine.

### 3. Voorwaarden

De reparatie dient te geschieden door de Technische Dienst van Numatic International BV of door een Numatic aangewezen persoon. Voor reparaties dient de machine schoon en met lege tanks klaar te staan op de afgesproken locatie op de afgesproken dag. Een storing dient te worden aangemeld bij Numatic International BV. Indien reparatie niet ter plaatse kan worden verricht, zal een vergelijkbare leenmachine worden ingezet. Er worden maximaal 6 servicebeurten per 12 maanden verricht (on call). Afhankelijk van het afgesloten contract wordt geen arbeidsloon of voorrijkosten in rekening gebracht. De machine wordt altijd NEN-3140 gekeurd. Indien er meer dan 6 servicebeurten/storingen per jaar nodig zijn, worden de bezoeken vanaf de 7e servicemelding als volgt in rekening gebracht: Voorrijkosten € 127,50 Arbeidsloon E 25,50 per kwartier met een minimum van een uur (€ 102,00).

### 4. Looptijd Numatic Service Plan

Het NSP-Food/retail geldt voor een periode van één jaar en is daarna maximaal vier keer te verlengen. Alle contracten worden automatisch beëindigd na de contractperiode van vijf jaar. Het NSP-contract geldt uitsluitend voor de machine waarop een NSP-sticker is geplakt en kan niet overgaan op een andere machine. Beide partijen kunnen na een jaar het contract opzeggen met een opzegtermijn van één maand.

### 5. Opzegging

Indien de desbetreffende machine niet meer in het bezit is van de contractant, eindigt het contract. Tevens loopt het contract automatisch af na de looptijd, zoals omschreven in artikel 4.

### 6. Bijzondere bepalingen

Alle machines waarvoor een contract is afgesloten, worden gedurende de contracttermijn gerepareerd. Op onderdelen zit twee jaar garantie, vervanging van verslijtbare onderdelen wordt afhankelijk van uw contractvorm berekend. Voor vervanging van accu's gelden speciale prijzen, die op de volgende manier worden berekend:

0 – 12 maanden: gratis (garantie)  
13 – 18 maanden: 50% van de bruto prijs volgens geldende verkoopprijslijst  
19 – 24 maanden: 80% van de bruto prijs volgens geldende verkoopprijslijst  
25 maanden en ouder: 100% van de bruto prijs volgens geldende verkoopprijslijst  
Niet gratis gerepareerd worden defecten aan c.q. verlies en beschadiging van het apparaat als gevolg van:

- Het niet handelen volgens de bepalingen van de gebruiksaanwijzing
  - Oneigenlijk gebruik van de machine
  - Storingen als gevolg van geen of onjuiste reiniging van de machine
  - Opzet of grove schuld van de gebruiker
  - Beschadigingen door de gebruiker of door derden
  - Storingen als gevolg van installatie en/of montagefouten
  - Storingen als gevolg van gebeurtenissen die buiten het normale gebruik van de machine vallen
  - Storingen als gevolg van eigenhandig vervaardigde onderdelen of accessoires
  - Reparatie of poging daartoe door andere dan de Technische Dienst van Numatic International BV, een bevoegde dealer of reparateur.
- Verder zijn van gratis reparatie en/of vervanging uitgesloten:
- Losse accessoires
  - Defecten aan, verlies en beschadiging van de machine als gevolg van een gebeurtenis die gewoonlijk verzekerd is onder een goede uitgebreide inboedel- c.q. bedrijfsverzekering
  - Beschadigingen
  - Slangen, buizen, zuigmonden, zuigrubbers, borstels, padhouders, snoeren en overige verslijtbare onderdelen (afhankelijk van contractvorm).
  - Machines waarvan een geldige NSP-sticker is verwijderd.

### 7. Geldigheid

Indien de gebruiker wijzigingen aanbrengt aan de machine welke niet door Numatic International BV zijn en/of worden goedgekeurd, vervalt het contract.

### 8. Klachten

Alle klachten met betrekking tot het Numatic Service Plan dienen schriftelijk te geschieden aan Numatic International BV, Postbus 101, 2400 AC Alphen aan den Rijn, onder vermelding van het NSP-nummer en het model en serienummer van de machine en voorzien van een duidelijke klachtomschrijving.

### 9. Algemene Voorwaarden

Numatic behoudt zich het recht voor deze voorwaarden aan te passen. Op alle transacties zijn onze Algemene Voorwaarden van toepassing, gedeponeerd bij de Kamer van Koophandel onder nummer 341.60402. Op verzoek wordt een exemplaar toegezonden.

*Deze voorwaarden zijn geldig vanaf 1 januari 2016.*

# ALGEMENE VOORWAARDEN van NUMATIC INTERNATIONAL BV, gevestigd aan de Vennootsweg 15 te 2404 CG Alphen aan den Rijn, gedeponeerd bij de Kamer van Koophandel onder nummer 34160402.

## Artikel 1: Algemeen.

- 1a. Deze algemene voorwaarden van NUMATIC INTERNATIONAL BV ("Numatic") zijn van toepassing op alle aanbiedingen en offertes uitgebracht door Numatic en alle overeenkomsten aangegaan door Numatic met iedere wederpartij daarbij (de "Opdrachtgever").
- 1b. De overeenkomst komt tot stand zodra de acceptatie van het aanbod Numatic heeft bereikt. Indien in de acceptatie voorbehouden of wijzigingen ten aanzien van de offerte worden aangebracht komt de overeenkomst pas tot stand indien Numatic aan de Opdrachtgever schriftelijk heeft bericht met deze afwijking in te stemmen.
- 1c. De toepasselijkheid van eventuele inkoop- of andere (algemene) voorwaarden van de Opdrachtgever worden uitdrukkelijk van de hand gewezen.
- 1d. Voorwaarden in de overeenkomst tussen Numatic en de Opdrachtgever die afwijken van deze algemene voorwaarden zullen slechts van kracht zijn, indien zij schriftelijk tussen Numatic en de Opdrachtgever zijn overeengekomen.
- 1e. Numatic heeft steeds het recht de inhoud van deze algemene voorwaarden (tijdens de looptijd van de overeenkomst) te wijzigen. In een dergelijk geval zal zij de Opdrachtgever hiervan in kennis stellen.

## Artikel 2: Aanbiedingen en overeenkomsten.

- 2a. Alle offertes en aanbiedingen van Numatic zijn vrijblijvend, tenzij het tegendeel uitdrukkelijk schriftelijk is vermeld.
- 2b. Indien Opdrachtgever een order plaatst komt de overeenkomst tot stand na schriftelijke bevestiging van de order door (of op bevoegde wijze namens) Numatic, dan wel nadat Numatic tot levering overeenkomstig de order is overgegaan.
- 2c. Indien Numatic een overeenkomst aan gaat met twee of meerdere Opdrachtgevers, is ieder van de Opdrachtgevers hoofdelijk aansprakelijk voor alle verplichtingen van ieder van de Opdrachtgevers onder of in verband met de overeenkomst.

## Artikel 3: Prijzen.

- 3a. Tenzij anders overeengekomen omvat de koopprijs, mits de netto factuurwaarde excl. BTW per bestelling minimaal € 125,00 is: (i) de prijs voor de goederen (ii) de kosten van de verpakking, (iii) het transport en (iv) de afleveringskosten. Indien de netto factuurwaarde minder dan € 125,00 excl. BTW per bestelling is zullen de orderkosten apart in rekening worden gebracht tegen door Numatic vast te stellen tarieven.
- 3b. Indien na de totstandkoming van de overeenkomst en voor het overeengekomen tijdstip van (op- of af-) levering de prijzen van hulpmaterialen, grondstoffen of onderdelen, lonen, heffingen of belastingen of andere factoren die invloed kunnen hebben op de prijs wijzigingen hebben ondergaan, is Numatic gerechtigd de prijs dienovereenkomstig aan te passen, onverminderd het recht van Numatic in dat geval de overeenkomst te ontbinden.
- 3c. Alle prijzen zijn exclusief omzetbelasting (BTW) en andere heffingen welke van overheidswege worden opgelegd.

## Artikel 4: Annuleringen.

Indien de Opdrachtgever de gegeven order geheel of gedeeltelijk annuleert, is hij gehouden aan Numatic alle met het oog op de uitvoering van deze order redelijkerwijs gemaakte kosten (waaronder de kosten van voorbereiding, opslag, provisie en derden) te vergoeden, alles onverminderd het recht van Numatic op (volledige) schadevergoeding inclusief winstderving en indirecte schade.

## Artikel 5: Leveringstermijnen.

- 5a. Numatic zal de goederen leveren op het tijdstip of onmiddellijk na het einde van de leverings-termijn zoals overeengekomen. Indien een leveringstermijn is overeengekomen, vangt deze aan op de datum waarop Numatic de order schriftelijk heeft bevestigd. Alle leveringstermijnen en afleveringstijdstippen zijn indicatief en geen fatale termijn. Indien de Opdrachtgever meent dat Numatic de desbetreffende levertermijn heeft overschreden zal hij Numatic schriftelijk in gebreke stellen en Numatic daarbij een redelijke termijn bieden om de overeenkomst na te komen.
- 5b. De leveringstermijn wordt verlengd met de periode gedurende welke Numatic door overmacht is verhinderd aan haar verplichtingen te voldoen.
- 5c. De Opdrachtgever zal door de Numatic geleverde goederen zo spoedig als mogelijk, maar in ieder geval binnen 5 dagen na levering, controleren op gebreken en zich ervan verzekeren dat de goederen voldoen aan de overeenkomst. Indien Opdrachtgever meent dat de goederen niet voldoen aan de overeenkomst dient hij Numatic hiervan binnen 7 dagen na levering schriftelijk op de hoogte te stellen, bij gebreke waarvan de goederen geacht worden aan de overeenkomst te voldoen.

## Artikel 6: Overmacht.

- 6a. Van overmacht aan de zijde van Numatic is sprake indien Numatic na het sluiten van de koop-overeenkomst verhinderd wordt aan haar verplichtingen uit deze overeenkomst of aan de voorbereiding daarvan te voldoen als gevolg van een omstandigheid die niet is te wijten aan Numatic (waaronder oorlog, oproer, molest, brand, waterschade, overstroming, werkstaking, bedrijfsbezetting, uitsluiting, in- en uitvoerbelemmeringen, overheidsmaatregelen, defecten aan machinerieën, storingen in de levering van energie, alles zowel in het bedrijf van Numatic als bij derden van wie Numatic de benodigde materialen, of grondstoffen geheel of gedeeltelijk moet betrekken evenals bij opslag of gedurende het transport, al dan niet in eigen beheer)
- 6b. Indien door overmacht de nakoming door Numatic meer dan twee maanden wordt vertraagd, zijn zowel Numatic als de Opdrachtgever bevoegd de overeenkomst bij aangetekend schrijven te ontbinden. In dat geval heeft Numatic recht op vergoeding van de door haar gemaakte kosten.
- 6c. Indien de overmacht intreedt terwijl de overeenkomst reeds ten dele is uitgevoerd, heeft de Opdrachtgever indien door overmacht de resterende levering meer dan twee maanden wordt vertraagd, de bevoegdheid om hetzij het reeds afgeleverde gedeelte van de goederen te behouden en de daarvoor verschuldigde koopprijs te voldoen, hetzij de overeenkomst ook voor het reeds uitgevoerde gedeelte als beëindigd te beschouwen onder de verplichting hetgeen hem reeds was geleverd naar Numatic terug te zenden voor rekening en risico van de Opdrachtgever indien de Opdrachtgever kan aantonen dat het reeds afgeleverde gedeelte van de goederen door de Opdrachtgever niet meer doeltreffend kan worden gebruikt ten gevolge van het niet-afleveren van de resterende goederen.

## Artikel 7: Opslag.

- 7a. Indien om welke reden ook de Opdrachtgever niet in staat is de goederen op het overeengekomen tijdstip in ontvangst te nemen en deze gereed zijn voor de verzending, zal Numatic als haar opslagmogelijkheden dat toelaten op verzoek van de Opdrachtgever de goederen bewaren, beveiligen en alle redelijke maatregelen treffen om achteruitgang in kwaliteit te voorkomen totdat zij bij de Opdrachtgever zijn bezorgd.
- 7b. De Opdrachtgever is verplicht aan Numatic de opslagkosten volgens het bij Numatic gebruikelijke tarief te vergoeden vanaf de overeengekomen leveringsdatum, of bij gebreke daarvan vanaf het moment dat de goederen voor verzending gereed zijn.

## Artikel 8: Eigendomsvoorbehoud.

- 8a. Behoudens het gestelde in sub b van dit artikel zal de eigendom van en het risico voor de goederen op de Opdrachtgever overgaan bij aflevering.
- 8b. Zolang de Opdrachtgever niet aan al haar bestaande verplichtingen jegens Numatic heeft voldaan (ongeacht onder welke overeenkomst deze verplichtingen zijn ontstaan en wanneer deze overeenkomst is aangegaan) behoudt Numatic zich de eigendom van alle geleverde en te leveren zaken voor. In dat geval gaat de eigendom van de geleverde zaken over op de Opdrachtgever zodra de Opdrachtgever aan al zijn verplichtingen jegens Numatic heeft voldaan.
- 8c. Zolang de eigendom van de geleverde zaken (nog) niet is overgegaan op de Opdrachtgever is de Opdrachtgever niet bevoegd de betreffende zaken te verkopen of als betaalmiddel te gebruiken, anders dan in de normale uitoefening van de onderneming van Opdrachtgever. Opdrachtgever is verplicht de zaken waarvan de eigendom (nog) niet is overgegaan te verzekeren en verzekerd te houden tegen brand, ontploffings- en waterschade en diefstal en Numatic op eerste verzoek de desbetreffende verzekeringspolis te tonen.
- 8e. Opdrachtgever verbindt zich medewerking te verlenen aan al hetgeen nodig mocht zijn voor de uitoefening door Numatic van haar eigendomsrechten en geeft hierbij onvoorwaardelijke toestemming aan Numatic om al die plaatsen te betreden waar de eigendommen van Numatic zich bevinden en die zaken terug te nemen.

## Artikel 9: Betaling.

- 9a. Tenzij uitdrukkelijk anders wordt overeengekomen moet betaling geschieden bij het afleveren van goederen op een door Numatic aan te wijzen bankrekening.
- 9b. Onverminderd het recht van retentie, zal het Numatic vrij staan voor de uitvoering van de overeenkomst volledige of gedeeltelijke betaling te vorderen.
- 9c. Indien de Opdrachtgever enige vordering van Numatic niet binnen de overeengekomen termijn betaalt, wordt hij van rechtswege geacht in verzuim te zijn en heeft Numatic zonder enige aanmaning of ingebrekestelling het recht de Opdrachtgever een samengestelde rente van 1% per maand in rekening te brengen, ingaande op de dag dat de Opdrachtgever in verzuim is.
- 9d. Numatic is voorts gerechtigd, buiten de hoofdsom en rente, om van de Opdrachtgever alle kosten, zowel gerechtelijke als buitengerechtelijke, door de niet betaling veroorzaakt te vorderen.
- 9e. De buitengerechtelijke kosten bedragen 15% van de som van hoofdsom plus rente, te vermeerderen met de door Numatic gemaakte administratiekosten met een minimum van € 500,00.
- 9f. De Opdrachtgever is niet bevoegd enige (gestelde) vordering op Numatic te verrekenen met enige betalingsverplichting van Opdrachtgever of anderszins enig bedrag daarop in mindering te brengen.
- 9g. Iedere betaling van de Opdrachtgever komt in eerste instantie in mindering op de kosten, vervolgens in mindering op de opengevallen rente en ten slotte in mindering op de hoofdsom en de lopende rente.

## Artikel 10: Overdracht en verpanding.

Tenzij uitdrukkelijk anders overeengekomen, zijn de rechten en/of verplichtingen van Opdrachtgever uit hoofde van met Numatic gesloten overeenkomsten niet overdraagbaar of verpandbaar door Opdrachtgever. Dit beding heeft goederenrechtelijke werking als bedoeld in art. 3:83 lid 2 BW.

## Artikel 11: Retentierecht.

Onverminderd haar wettelijk retentierecht en opschortingsrecht is Numatic gerechtigd enig goed van de Opdrachtgever, dat haar op enigerlei titel ter beschikking is gesteld, onder zich te houden tot de volledige voldoening van al hetgeen Numatic uit welk hoofde dan ook van Opdrachtgever te vorderen heeft, tenzij de Opdrachtgever ter zake van die vordering genoegzame zekerheid heeft gesteld.

## Artikel 12: Aansprakelijkheid.

- 12a. Numatic is slechts aansprakelijk voor schade (waaronder schade aan het werk, hulpstukken, materiaal en materieel, alsmede aan het werk en/of eigendommen van de Opdrachtgever en/of derden) voor zover een door Numatic afgesloten verzekering dekking biedt.
- 12b. De aansprakelijkheid van Numatic jegens Opdrachtgever, uit welke hoofde dan ook, is in alle gevallen beperkt tot maximaal het totale bedrag van de door Opdrachtgever uit hoofde van de overeenkomst verschuldigde koopprijs.
- 12c. Numatic is in geen enkel geval aansprakelijk voor (i) indirecte schade en gevolgschade (waaronder winstderving en bedrijfsschade) en/of (ii) schade die is of zal ontstaan als direct of indirect gevolg van: a. overmacht, zoals bedoeld in artikel 6; b. daden of nalatigheden van de Opdrachtgever, diens ondergeschikten, dan wel andere personen die door of op verzoek van Opdrachtgever zijn ingeschakeld; en/of c. onoordeelkundige en/of onjuiste behandeling of gebruik door Opdrachtgever van de geleverde goederen.
- 12d. Iedere aanspraak van Opdrachtgever jegens Numatic vervalt van rechtswege indien de Opdrachtgever (i) Numatic niet binnen 7 dagen nadat hij redelijkerwijs bekend had kunnen zijn met de schade, de wanprestatie van Numatic of het gebrek Numatic schriftelijk aansprakelijk stelt met omschrijving van de relevante feiten en omstandigheden en (ii) niet binnen 6 maanden na deze aansprakelijkstelling een zaak tegen Numatic aanhangig heeft gemaakt bij de bevoegde rechtbank.
- 12e. De Opdrachtgever kan Numatic verzoeken voor zijn rekening een verzekering af te sluiten die de risico's dekt waarvoor Numatic niet aansprakelijk is.

## Artikel 13: Garantie.

- 13a. Numatic verleent garantie ter zake fabrieks- en fabricagefouten op door haar geleverde goederen tijdens de in de orderbevestiging vermelde garantieperiode. Indien in de orderbevestiging geen garantieperiode is vermeld, geldt een garantieperiode van 1 jaar vanaf de datum van levering aan de Opdrachtgever.
- 13b. Indien op een door Numatic geleverd product fabrieks-, importeurs- of groothandelsgarantie wordt verleend is de garantie beperkt in omvang en tijd zoals opgenomen in de desbetreffende garantiëvoorwaarden.
- 13c. De Opdrachtgever kan geen beroep doen op de in dit artikel 13 bedoelde garantie indien er sprake is van een defect of schade die het gevolg is van onoordeelkundig gebruik, handelen in strijd met de gebruiksaanwijzing en andere voorschriften, gebruik buiten het normale toepassingsbereik, normale slijtage en opzet of grove schuld van de Opdrachtgever, de eindgebruiker of derden.
- 13d. Indien de Opdrachtgever gerechtigd is een beroep te doen op de garantie als bedoeld in dit artikel 13 dan is Numatic uitsluitend gehouden tot kosteloos herstel van een gebrekrijk goed of tot vervanging van dat goed of van een onderdeel ervan, één en ander ter beoordeling van Numatic.

## Artikel 14: Reparatie- en montagewerkzaamheden.

- 14a. Reparatie- en montagewerkzaamheden worden uitgevoerd tegen de bij Numatic geldende tarieven.
- 14b. Het met de reparatie- en montagewerkzaamheden belast personeel beperkt zich tot het monteren van het door Numatic geleverde materiaal dat bij de opdracht was inbegrepen.
- 14c. Wanneer de reparatie- en montagewerkzaamheden buiten de schuld van Numatic om worden vertraagd is Numatic gerechtigd de daaruit voortvloeiende kosten aan de Opdrachtgever in rekening te brengen.
- 14d. Bij reparatiewerkzaamheden worden vervangen onderdelen en/of materialen eigendom van Numatic, tenzij anders is overeengekomen.
- 14e. De keurmeester en/of Numatic kan niet aansprakelijk worden gehouden voor beschadigingen aan het apparaat, of snoer, of anderszins, welke na een NEN-keuring zijn ontstaan door ondeskundig handelen van gebruiker.

## Artikel 15: Opschorting en ontbinding.

Indien de Opdrachtgever niet, niet behoorlijk of niet tijdig, voldoet aan enige verplichting, welke voor hem uit deze of uit enige andere met Numatic gesloten overeenkomst mocht voortvloeien, alsmede in geval van faillissement, surséance van betaling, stillegging of liquidatie van het bedrijf van de Opdrachtgever of indien zich ten aanzien van de Opdrachtgever enige andere omstandigheid voordoet op grond waarvan Numatic vreesd dat de Opdrachtgever zijn verplichtingen niet, niet behoorlijk of niet tijdig zal nakomen, wordt de Opdrachtgever geacht van rechtswege in verzuim te zijn en heeft Numatic naar eigen keuze het recht zonder enige ingebrekestelling en zonder rechterlijke tussenkomst (i) de overeenkomst te ontbinden, of (ii) de uitvoering van de overeenkomst op te schorten. Dit alles zonder dat Numatic tot enige schadevergoeding gehouden is en onverminderd de overige rechten van Numatic, waaronder het recht (volledige) schadevergoeding te vorderen.

## Artikel 16: Afspraken.

Afspraken of overeenkomsten met werknemers en medewerkers van Numatic die geen procuratie hebben binden Numatic niet, tenzij deze afspraken door een bevoegd vertegenwoordiger van Numatic uitdrukkelijk schriftelijk zijn bevestigd.

## Artikel 17: Uitbesteding werk aan derden en overdracht.

Numatic heeft het recht om de opdracht door een door haar aan te wijzen derde, op een door haar gewenst tijdstip te laten uitvoeren. De Opdrachtgever gaat bij voorbaat akkoord met, en zal medewerking verlenen aan, overdracht door Numatic aan derde(n) van alle rechten en verplichtingen, voortvloeiende uit de door Numatic met Opdrachtgever gesloten overeenkomst(en).

## Artikel 18: Toepasselijk recht en geschillen.

- 18a. Op deze voorwaarden, alsmede op aanbiedingen en overeenkomsten, waarop zij geheel of gedeeltelijk betrekking hebben, is uitsluitend Nederlands Recht van toepassing. Het Weens Koopverdrag wordt uitgesloten.
- 18b. Alle geschillen tussen partijen over (i) de interpretatie of de toepassing van deze algemene voorwaarden, (ii) de aanbiedingen en offertes van Numatic (iii) alle overeenkomsten tussen Numatic en Opdrachtgever en (iv) de non-contractuele relatie tussen Opdrachtgever en Numatic, zullen exclusief worden beslecht door de bevoegde rechter te Den Haag.



## Numatic Benelux

Numatic International BV  
Postbus 101  
2400 AC Alphen aan den Rijn

Bezoekadres:  
Vennootsweg 15  
2404 CG Alphen aan den Rijn

Tel. +31 (0)172 467 999  
E-mail [info@numatic.nl](mailto:info@numatic.nl)  
Internet [www.numatic.nl](http://www.numatic.nl)

