

Installation and User's Guide



EN

DE

FR

NL

QR Code Label

IMPORTANT SAFETY INFORMATION:

Read this manual first before attempting to install or use this electric fire. Always comply with the warnings and safety instructions contained in this manual and presented on the appliance to prevent personal injury or property damage.

The product complies with the required Product Safety, Electromagnetic Compatibility and Environmental Standards. This product is fully compliant with LVD, EMC, RoHs and EcoDesign Directives.



EN: This product is only suitable for well insulated rooms or occasional use. DE: Dieses Produkt ist nur für gut isolierte Bereiche oder gelegentliche Verwendung geeignet. FR: Ce produit convient uniquement à des endroits bien isolés ou pour un usage occasionnel. NL: Dit product is uitsluitend geschikt voor goed geïsoleerde ruimten of voor sporadisch gebruik.



INSTALLER: LEAVE THIS MANUAL WITH THE APPLIANCE.
CONSUMER: RETAIN THIS MANUAL FOR FUTURE REFERENCE

Table of Contents

Welcome	3
 IMPORTANT INSTRUCTIONS	4
Technical Specifications	6
Electrical Requirements	6
Technical Information	6
Product Dimensions	6
Package Contents	7
Optional Accessories	8
Installation	9
Placement	9
Installation Instructions	10
Electrical Installation	12
Heater Hardware Disconnect	13
Mirrored Glass Installation	14
Media Arrangement	15
Front Glass Installation	16
Operation	17
General Operation	17
Hidden Touch Controls	17
Remote Operation	17
App	17
Maintenance	20
Remote Control Battery Replacement	20
Cleaning	20
Servicing	20
Troubleshooting	21

Welcome

MODEL NUMBER AND SERIAL NUMBER

Please record your model and serial numbers for future reference.

Model _____

Serial Number _____

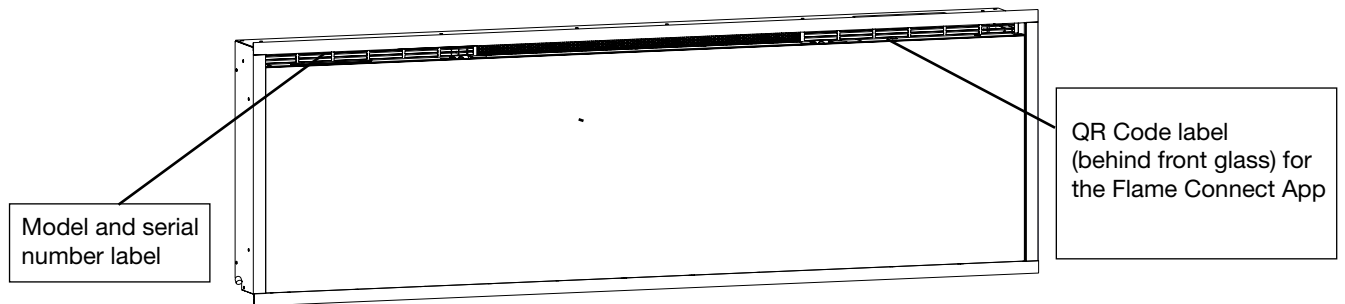

SAVE THESE INSTRUCTIONS

IMPORTANT INSTRUCTIONS

CAUTION: FAILURE TO FOLLOW THESE INSTRUCTIONS MAY CAUSE INJURY AND/OR DAMAGE AND MAY INVALIDATE YOUR GUARANTEE

Important Safety Advice

When using electrical appliances, basic precautions should always be followed to reduce the risk of fire, electrical shock and injury to persons, including the following:

- If the appliance is damaged, check with the supplier before installation and operation.
- Do not use outdoors.
- Do not use in the immediate surroundings of a bath, shower or swimming pool.
- Do not locate the appliance immediately below a fixed socket outlet or connection box.

Warning: This heater must not be used for anything other than normal domestic household purposes in the country where it was purchased from a recognised commercial retailer.

Do not use this heater if it has been dropped

Do not use if there are visible signs of damage to the heater.

Use this heater on a horizontal and stable surface, or fix it to the wall, as applicable.

Children of less than 3 years should be kept away unless continuously supervised. Children aged from 3 years and less than 8 years shall only switch on/off the appliance provided that it has been placed or installed in its intended normal operating position and they have been given supervision or instruction concerning use of the appliance in a safe way and understanding the hazards involved. Children aged from 3 years and less than 8 years shall not plug in, regulate and clean the appliance or perform user maintenance.

CAUTION: Some parts of this product can be very hot and cause burns. Particular attention has to be given where children and vulnerable people are present.

This appliance can be used by children aged from 8 years and above and persons with reduced physical, sensory or mental capabilities or lack of experience and knowledge if they have been given supervision or instruction concerning use of the appliance in a safe way and understand the hazards involved. Children shall not play with the appliance. Cleaning and user maintenance shall not be made by Children without supervision.

Warning: Do not use this heater in small rooms when they are occupied by persons not capable of leaving the room on their own, unless constant supervision is provided.

Warning: In order to avoid overheating, do not cover the appliance. Do not place material or garments on the appliance, or obstruct the air circulation around the appliance, for instance by curtains or furniture, as this could cause overheating and a fire risk.

The appliance carries a "Do Not Cover" warning. 

Warning: To reduce the risk of fire, keep textiles, curtains, or any other flammable material a minimum distance of 1m from the air outlet.

Warning: In order to avoid a hazard due to inadvertent resetting of the thermal cut-out, this appliance must not be supplied through an external switching device, such as a timer, or connected to a circuit that is regularly switched on and off by the utility.

⚠ IMPORTANT INSTRUCTIONS

WARNING: KEEP BATTERIES OUT OF REACH OF CHILDREN

- Swallowing may lead to serious injury in as little as 2 hours or death, due to chemical burns and potential perforation of the oesophagus.
- If you think batteries might have been swallowed or placed inside any part of the body seek immediate medical attention
- Examine devices and make sure the battery compartment is correctly secured, e.g. that the screw or other mechanical fastener is tightened. Do not use if the compartment is not secure.
- Dispose of used button batteries immediately and safely. Flat batteries can still be dangerous.

CAUTION: No obvious symptoms

Unfortunately, it is not obvious when a button or coin battery is stuck in a child's oesophagus (food pipe). There are no specific symptoms associated with this. The child might:

- cough, gag or drool a lot;
- appear to have a stomach upset or a virus;
- be sick;
- point to their throat or stomach;
- have a pain in their abdomen, chest or throat;
- be tired or lethargic;
- be quieter or more clingy than usual or otherwise "not themselves";
- lose their appetite or have a reduced appetite; and
- not want to eat solid food/be unable to eat solid food.

These sorts of symptoms vary or fluctuate, with the pain increasing and then subsiding.

A specific symptom to button and coin battery ingestion is vomiting fresh (bright red) blood. If the child does this seek immediate medical help.

- The lack of clear symptoms is why it is important to be vigilant with "flat" or spare button or coin batteries in the home and the products that contain them.

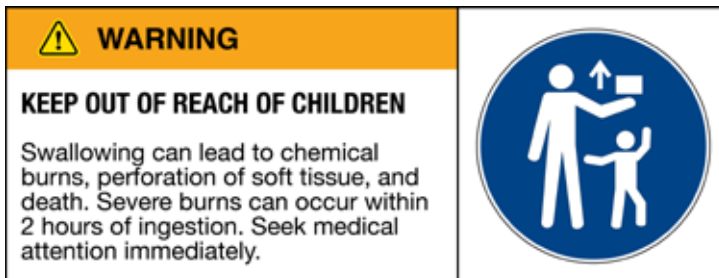

Security and Telecommunications Infrastructure Regulations UK 2023

This product complies with the Product Security and Telecommunications Infrastructure (Security Requirements for Relevant Connectable Products) Regulations UK 2023. A Statement of Compliance (SoC), calling up all relevant products and a defined period of support for critical security updates is available here:



To View the full PSTI UK Regulation SoC for your product scan this QR code

In addition as per the above regulation, Dimplex provides a means for customers and responsible actors to report platform vulnerabilities, the Vulnerability Disclosure Policy is available here: <https://www.glendimplex.com/en-ie/responsible-vulnerability-policy>



To View the Glen Dimplex Vulnerability Disclosure Policy scan this QR code

Technical Specifications

Electrical Requirements

⚠ WARNING: Construction and wiring must comply with local building codes and other applicable regulations to reduce the risk of fire, electric shock and injury to persons.

⚠ WARNING: To reduce the risk of fire, electric shock or injury to persons, always use a licensed electrician.

! NOTE: A dedicated, properly fused 13 Amp circuit is required, rated for the appropriate voltage (230-240V). An isolation switch should also be incorporated in cases where the product plug is inaccessible after installation.

Technical Information

Rating : 230-240V~50Hz

Heat Output		230V	-	240V	
Nominal Heat Output	P_{Nom}	1.8	-	1.9	kW
Minimum Heat Output	P_{min}	0.9	-	0.9	kW
Maximum Continuous Heat Output	$P_{max,c}$	1.8	-	1.9	kW

Auxiliary Electricity Consumption

In Standby Mode	el_{SB}	0.5	-	0.5	W
-----------------	-----------	-----	---	-----	---







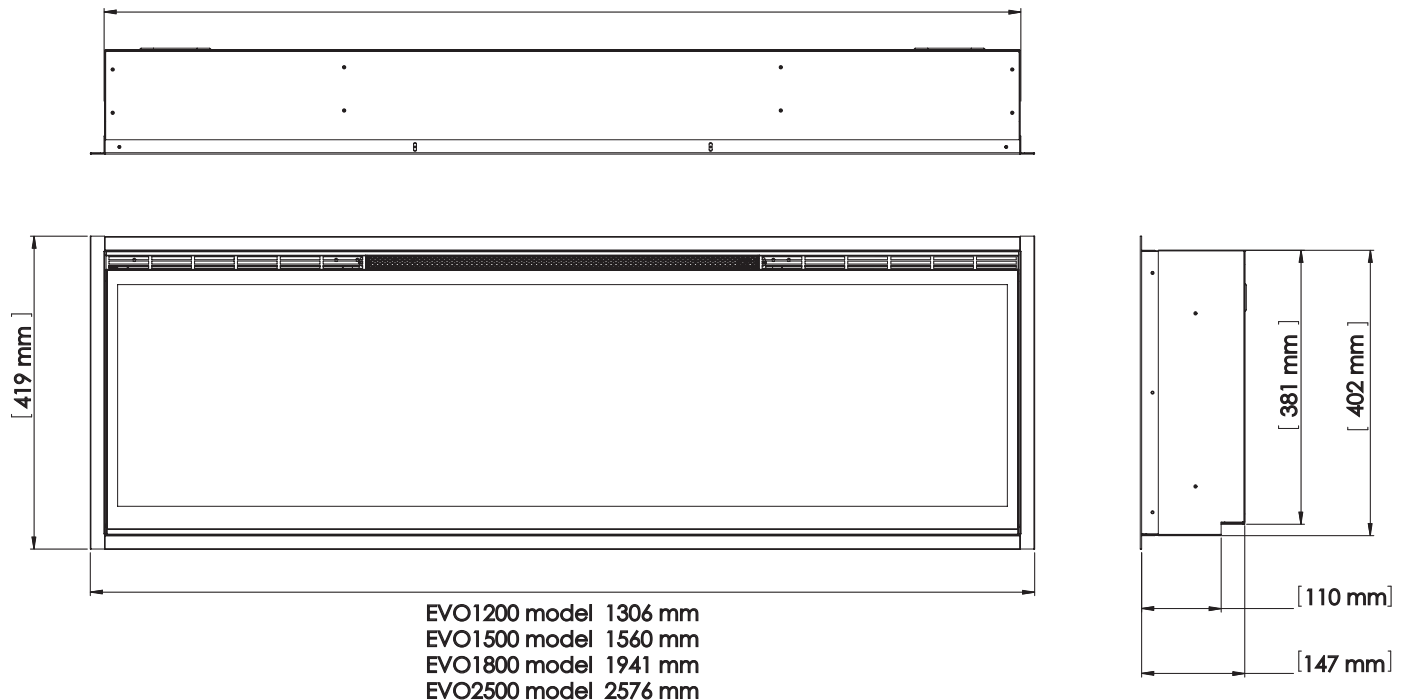

Product Dimensions

Figure 1

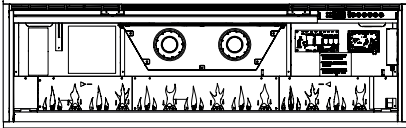

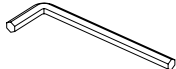
EVO1200 model 1278 mm
 EVO1500 model 1532 mm
 EVO1800 model 1887 mm
 EVO2500 model 2548 mm

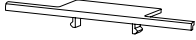

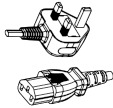
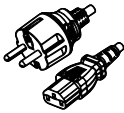
Package Contents

Image	Description	Quantity			
		EVO1200	EVO1500	EVO1800	EVO2500
	Remote Control	1	1	1	1
	Driftwood	8	10	12	16
	Tumbled Glass Embers	~2.6 lb ~1.2 kg	~3.3 lb ~1.5 kg	~3.9 lb ~1.8 kg	~5.2 lb ~2.4 kg
	Firebox	1	1	1	1
	Front Glass	1	1	1	1
	7.4x10 Hex Key	1	1	1	1
	Black Screws (M4x10, hex button head)	2	2	4	4
	Screw Covers	2	2	4	4
	Mirrored Glass	1	1	1	1
	UK Power Cord	1	1	1	1
	EU Power Cord	1	1	1	1

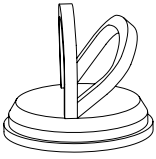
Package Contents

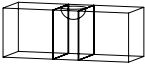
Image	Description	Quantity			
		EVO1200	EVO1500	EVO1800	EVO2500
	User's and Installation Guide	1	1	1	1
 <p><i>Do not dispose of the suction cup after installation. Keep it in a secure location as it will be helpful for maintenance and service of the unit.</i></p>	Suction Cup	0	1	1	1
	Wood Screws 38.1 mm	4	4	4	4
	Bubble Level	1	1	1	1

*Package contents are subject to change

Optional Accessories

Description	Model Number		
	EVO1200	EVO1500	EVO1800
Ignite Evolve Oak Logset	500003877	500003878	500003879

*Please contact your local Dimplex dealer for inquiries.

Installation

Placement

! **NOTE:** It is recommended that the bottom of the unit be mounted between 127 mm and 1016 mm from the ground to maintain an optimized viewing angle of the flame.

⚠ **WARNING:** The top of the fireplace must be installed a minimum of 610 mm from the ceiling.
The fireplace must be installed a minimum of 127 mm from the ground.

Wi-Fi

For installations where the use of the Flame Connect app is desired, ensure the fireplace is located within range of a Wi-Fi network.

Installation Recommendations for Overhanging Objects

For overhanging temperature-sensitive objects, such as a television, a mantel, or artwork, always follow the recommendations provided by its manufacturer for installation over a heater.

Figure 2 provides the overhang clearance recommendations for the fireplace. Areas above the fireplace are marked as follows:

- Light grey box (■) is subject to temperatures greater than 65°C.
- Dark grey box (■) is subject to temperatures greater than 40°C
- Clear box (□) is subject to temperatures less than 40°C

Figure 2

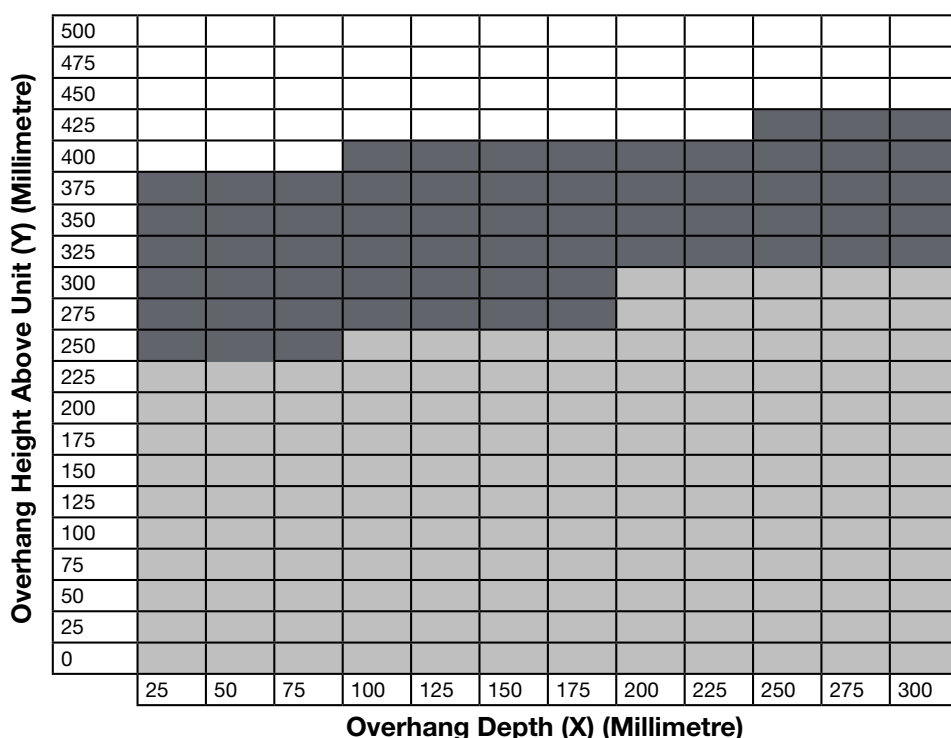

Installation

Installation Instructions

! **NOTE:** Two people are required for installation.

1. The fireplace is installed flush-mounted. (51 mm x 153 mm frame). Prepare a wall with a framed opening, following the dimensions shown in **Figure 3**.

⚠ **CAUTION:** Decorative finishing material (such as brick) should be limited to 13 mm overhang to ensure adequate flow of heated air out of the firebox area.

⚠ **CAUTION:** This fireplace is **NOT** load-bearing. Ensure the opening for the fireplace is framed in such a way that the weight of the building materials will not create pressure on the top of the fireplace.

Figure 3

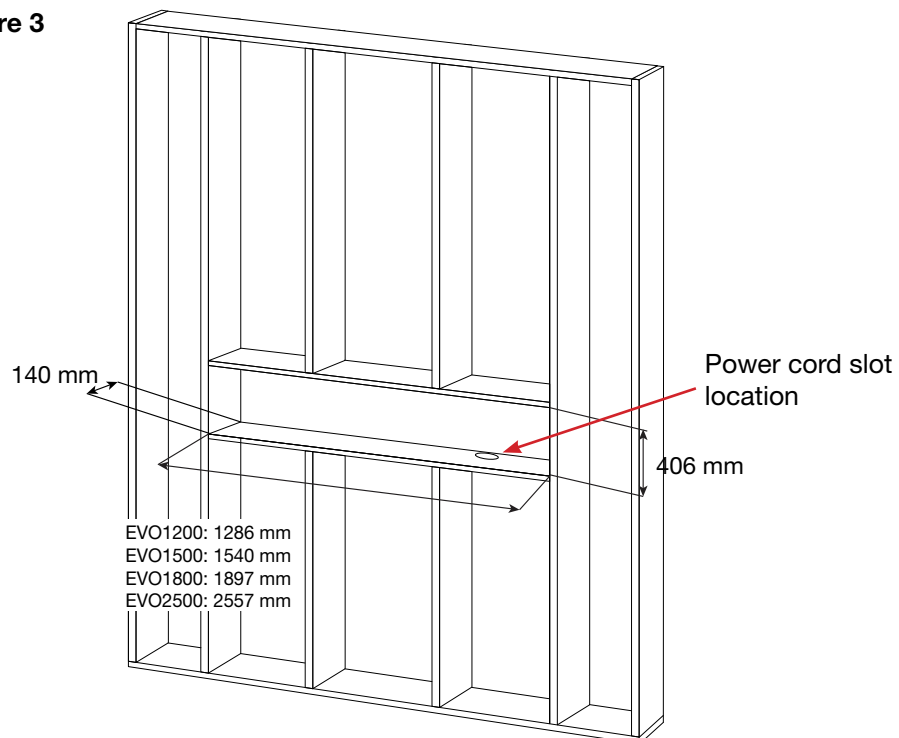

! **NOTE:** The power cord is located on the right side at the bottom of the firebox.

2. Create a slot in the framing to allow routing of the power cord to this location.

3. If a trimless installation is desired, remove the factory trim by removing the screws that secure it.

4. Lift the firebox into the opening in the frame using the handles on the back of the fireplace.

5. Using a bubble level (supplied) ensure that the fireplace is level within the framing. Adjust as required.

Installation

Distance from the right side to the power cord:

EVO1200, EVO1500, EVO1800

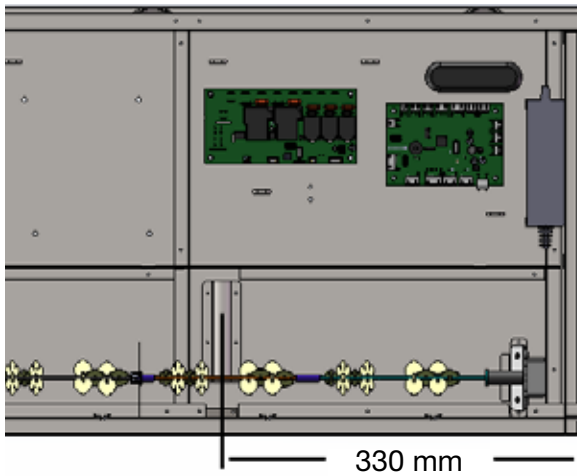

EVO2500

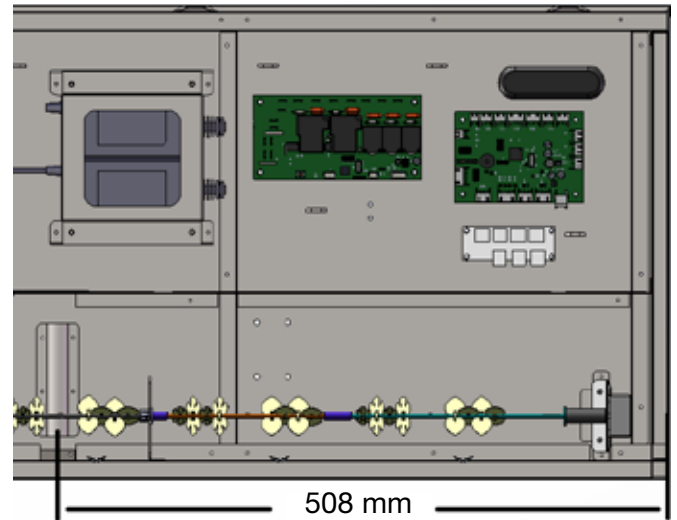

6. Drive four supplied mounting screws through the four mounting holes located on the inside surface of the fireplace chassis, into wall studs. (Figure 4)
7. Complete the electrical connection according to instructions in the *Electrical Installation* section (page 12).
8. Complete the installation using the instructions in the following sections: *Mirrored Glass Installation* (page 14), *Arranging Media* (page 15), *Front Glass Installation* (page 16).

! NOTE: Install the firebox flush with the surrounding wall/framing. The face of the firebox should not be recessed. Any overhang from the surrounding framing can result in an error with the heater.

Figure 4

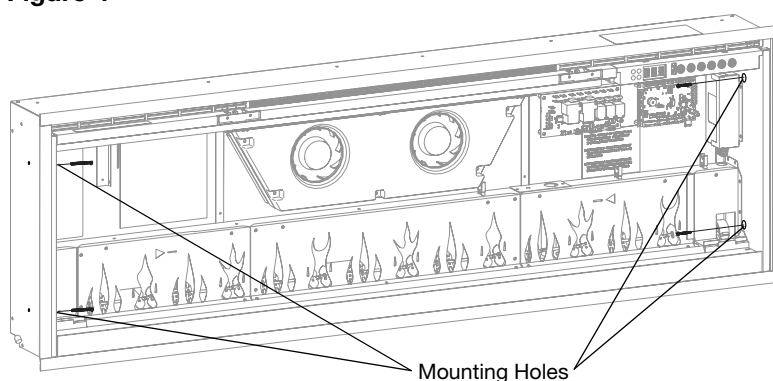

Installation

Electrical Installation

⚠ WARNING:

The installation of the electric fireplace must comply with the applicable Local and/or National Electrical Codes and utility requirements.

Use the appropriate cord to meet local and national electrical codes for rated power consumption.

⚠ CAUTION: A dedicated, properly fused 13 Amp circuit is required, rated for the appropriate voltage (230-240V). An isolation switch should also be incorporated in cases where the product plug is inaccessible after installation.

Power Cord Installation

! NOTE: Two power cords are provided (the EU or UK option) with the fireplace. Install the suitable power cord if the incorrect set came installed on the unit.

⚠ WARNING: This heater is not intended for use with an extension cord. Plug the power cord directly into an appropriate grounded receptacle.

Figure 5

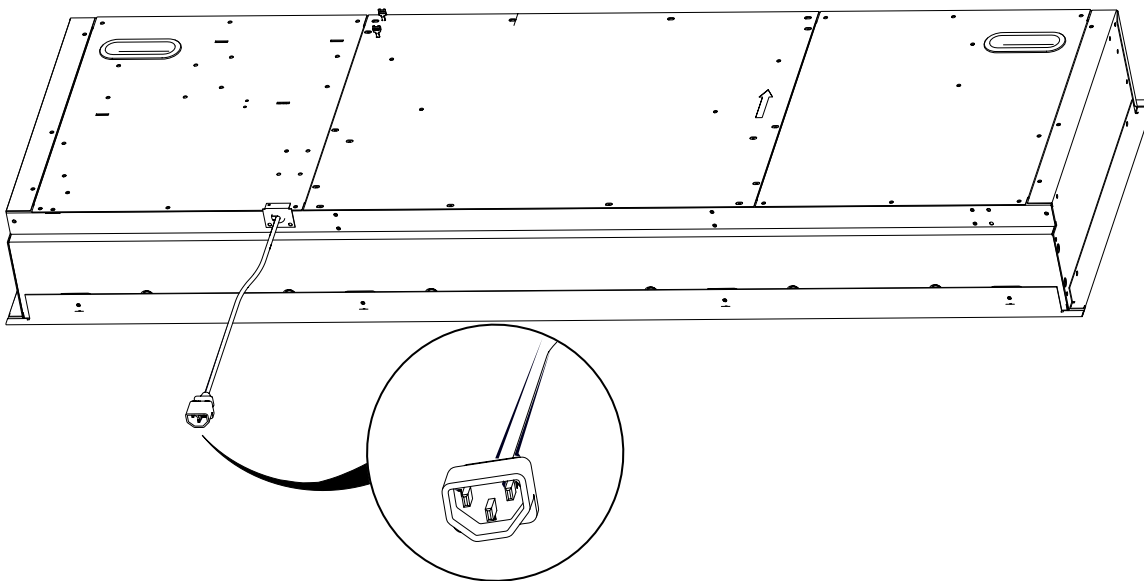
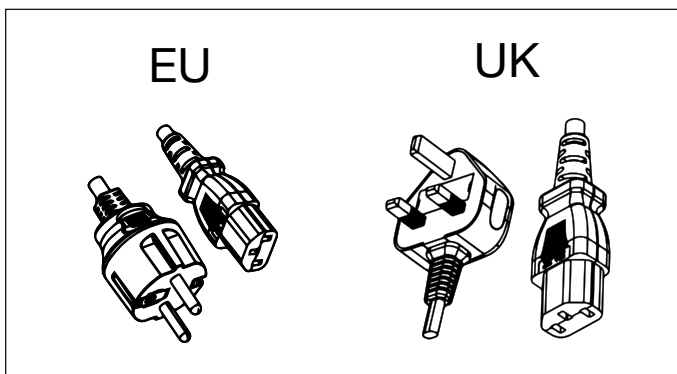

Figure 6



Installation

Heater Hardware Disconnect

The fireplace heater can be permanently disabled by removing the electronic jumper on the control board.

! NOTE: Heater hardware disconnect will permanently disable the heater and fan. Follow these instructions only when an installation without heat is required. Temporary disabling of the heater can be achieved through the hidden touch controls. See “Heat Disable” in *Operation* section (page 18) for instructions.

To disconnect the heater and fan permanently:

1. Locate the control board. The heater hardware disconnect jumper location is labeled “HEAT”. (Figure 7)
2. Pull out the heater hardware disconnect jumper. (Figure 8)

Figure 7

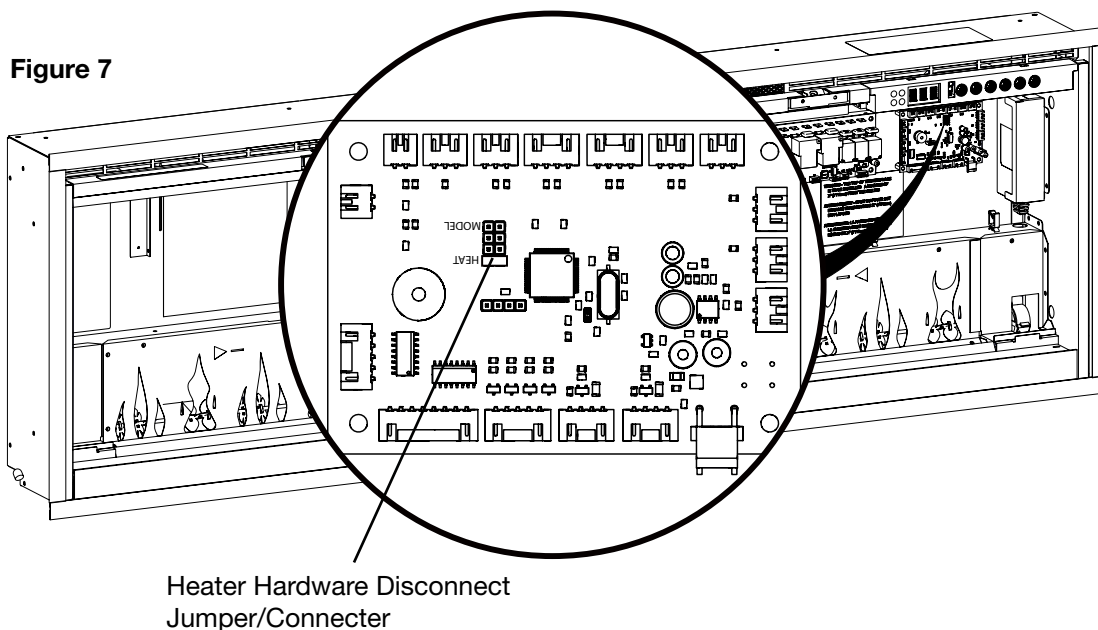
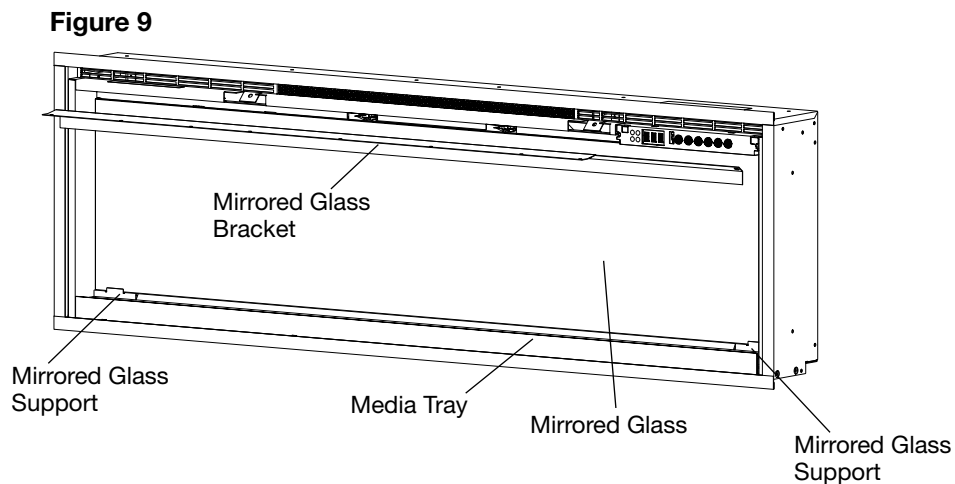

Figure 8



Mirrored Glass Installation

1. Locate and remove the screws securing the mirrored glass bracket to the unit, along the top of the opening, and set bracket and screws aside. (Figure 9)
 2. Remove the provided suction cup from the inside cavity of the unit (not included in **EVO1200** units).
 3. Ensure that the back of the glass is clean and free from particles and fingerprints.
 4. Secure the suction cup to the mirrored glass on the reflective side
 5. Lift the mirrored glass and place it into the supports on the bottom at both sides of the unit.
 6. Tilt the mirrored glass into a vertical position.
 7. Secure the mirrored glass bracket to hold the glass in place, using the previously removed screws.
- ⚠ CAUTION:** Ensure the mirrored glass does not fall forward while the mirrored glass mounting bracket is being installed.
8. Remove the suction cup and clean any fingerprints or debris off the glass with a non-abrasive glass cleaner.
- ! NOTE:** Do not dispose of the suction cup! Keep it in a secure location, as it may be needed for maintenance and service on this fireplace.



Media Arrangement

For the best results when using the supplied media, follow the instructions below.

Tumbled Glass Media and Driftwood:

! NOTE: The driftwood is fragile. Ensure the driftwood is secure when placing it in the media bed, and keep a soft surface below the fireplace during installation.

1. Mix the different colours of tumbled glass in a bag or box of your choice.
1. Evenly disperse the tumbled glass media in the media tray. **(Figure 10)**
2. Place the driftwood pieces on top as desired. Examples shown in the images below. **(Figure 11, 12, 13)**

It is possible to use custom media ornaments to decorate your firebox. The custom media must fit easily without scratching the glass or bowing the media bed, and must not be composed of sand or liquid, which could interfere with the safety of the firebox.

Figure 10

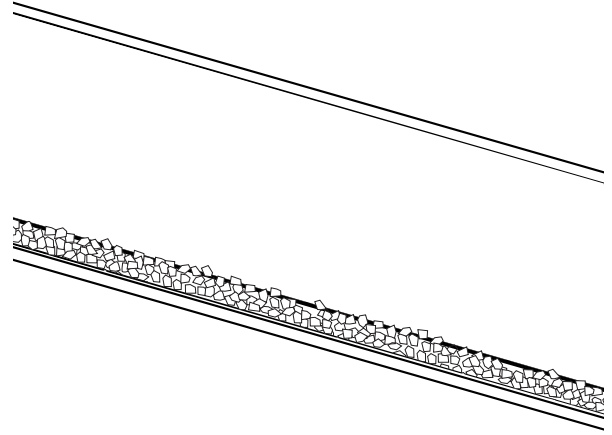

Figure 11



Figure 12



Figure 13



Front Glass Installation

- ! **NOTE:** Install the front glass before the fireplace is powered on. If the unit is powered on before the glass is installed, a full power reset will be required to activate the hidden touch controls.
1. Ensure that the mirrored glass and the inside of the front glass is clean and free from particles and fingerprints.
 2. Secure the suction cup (if provided) to the outside of the front glass.
 3. Lift the front glass and carefully place the front glass into the lip located at the bottom of the opening of the firebox.
 4. Tilt the glass into a vertical position.
 5. Secure the front glass using the provided screws and hex key.
- ⚠ **CAUTION:** Ensure the front glass does not fall forward while the securing screws are being installed.
6. Install the provided screw covers by placing the tabs of the screw cover between sides of the front glass bracket. (Figure 15)
- ! **NOTE:** Do not dispose of the suction cup and hex key! Keep them in a secure location, as it may be needed for maintenance and service on this fireplace.

Figure 14

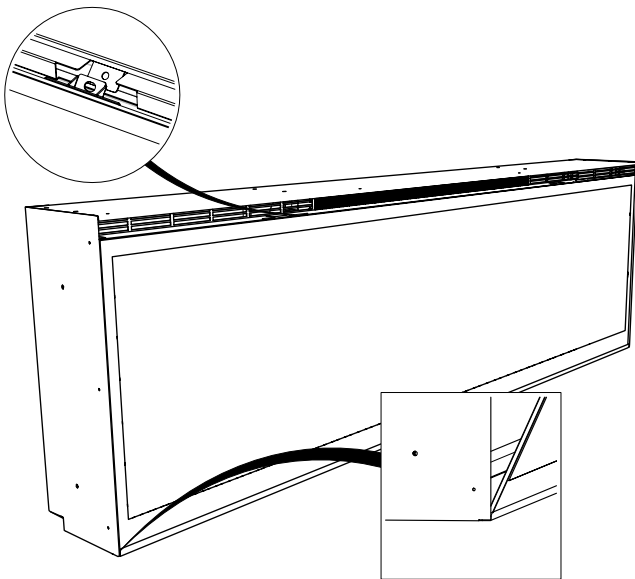
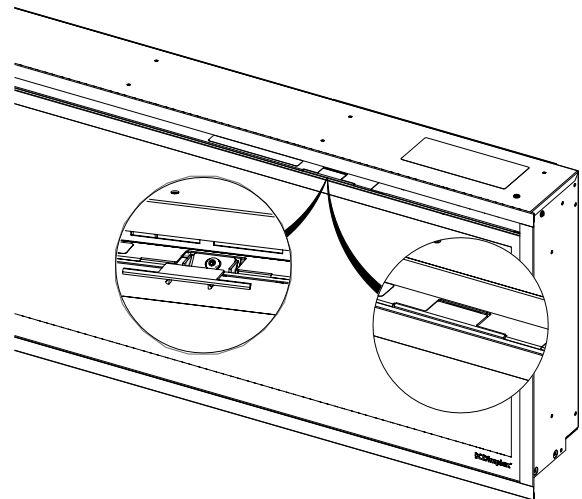

Figure 15



Operation

General Operation

⚠ WARNING: This electric firebox must be properly installed before it is used.

This firebox operates with ComfortSaver™ technology, which automatically adjusts the fan speed and heater wattage to safely and precisely match the requirements of the room based on the thermostat setting. The heater operates such that once the room reaches the set point, the fan and heater will continuously run at a low level, to maintain the desired room temperature. If the temperature in the room rises significantly, the heater will turn off and periodically turn back on to circulate the air around the unit, until the room temperature drops and requires the heater to be on again.

! NOTE: The element retains heat after shutdown. When the heat is turned off, there is a 2-minute cool down period before the fan shuts off completely.

! NOTE: The fireplace will retain the previously used settings after a power interruption.

Hidden Touch Controls

The hidden touch controls are located on the upper right of the fireplace. (Figure 16)

Remote Operation

The fireplace is supplied with a multifunction IR remote control. (Figure 17)

! NOTE: To operate correctly, the remote control must be pointed toward the front of the unit.

App

The fireplace is capable of being controlled using the Flame Connect app for mobile devices. For up-to-date information about the app, please visit www.dimplex.com/fcapp

Figure 16

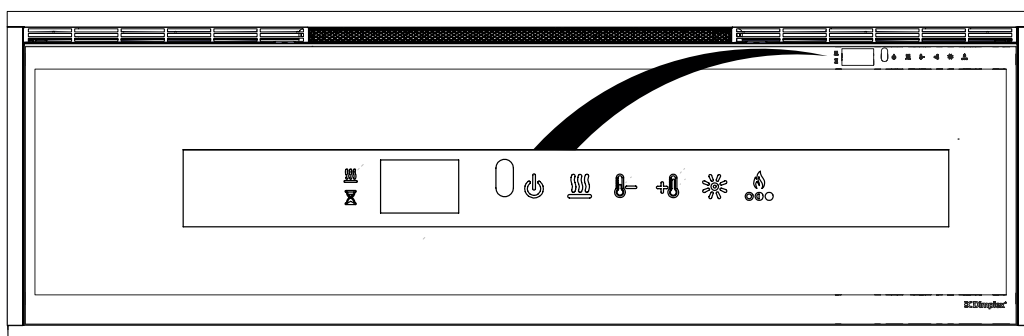
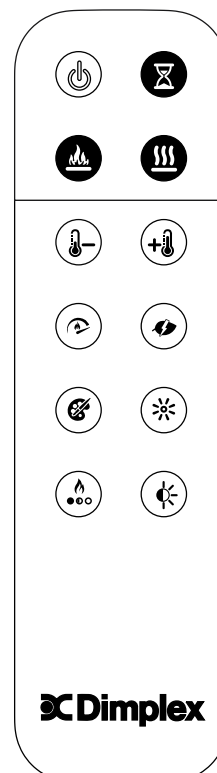









































Figure 17



Operation

	Standby	Press  to turn on the unit or to put it in standby mode. When the unit is turned back on, it will retain the previously used settings.
	Flame Effect	Press  to turn the flame effect and media on or off.
	Heat	Press  to turn the heat on or off. The fireplace will beep once and the  icon will remain on the display when activated. The fireplace can be operated in heat only mode by turning off the flame and color effects.
	Heat Disable	Press and hold  and  at the same time for 3 seconds to disable or enable the heat function. This action must be performed on the hidden touch controls . When the heat is disabled and either the  ,  , or  is pressed, --- will appear on the display.
	Temperature Increase	Press  to increase the temperature setting.
	Temperature Decrease	Press  to decrease the temperature setting.
	Temperature Display (°C ↔ °F)	The temperature can be set from 7° C to 30° C (45° F to 86° F). When the temperature setting is adjusted, the set temperature will flash for 2 seconds, then the ambient room temperature will be displayed briefly.
	Temperature Display (°C ↔ °F)	Press and hold  and  at the same time for 3 seconds to toggle between Fahrenheit and Celcius. This action must be performed on the hidden touch controls .
	Flame Speed	Press  repeatedly to cycle through the 5 different flame speeds.
	Heat Mode	Press  repeatedly to cycle through the 4 different heater modes: Normal: The element will automatically adjust itself to achieve and maintain the set temperature. Heat Boost: The element will work at maximum power for 20 minutes, then revert to normal heater mode. Eco: The element will work at reduced power to save energy. Fan: The element will turn off and only the fan will run.
	Mood Themes	Press  repeatedly to cycle through the 8 different Moods, which are different color options for the media bed lighting. 1 - White 2 - Blue 3 - Violet 4 - Red 5 - Green 6 - Prism — media cycles through colors 7 - Kaleidoscope— media and accents cycle through colors at different rates 8 - Midnight mode — media is off Press and hold  to turn the media accent lights on or off.
	Custom Color	Freeze the media and accent lights to a custom color. When in Prism or Kaleidoscope modes (see Moods), press  while the desired color is displayed to freeze the cycle on that color. Press  again to resume the color cycle.

Operation

	Brightness	Press  repeatedly to cycle through the brightness and flicker modes. Solid <i>H</i> - High Brightness Solid <i>L</i> - Low Brightness Cycle <i>H</i> - High Brightness with flickering media and accent lights Cycle <i>L</i> - Low Brightness with flickering media and accent lights
	Flame Themes	Press  repeatedly to cycle through the 7 different flame themes: 1 - Base with orange and blue accents 2 - Base with orange accents 3 - Base with blue accents 4 - Blue 5 - Orange 6 - Base 7 - Orange and blue
	Ambient Light Sensor	Press  to turn the ambient light sensor on or off. The ambient light sensor will automatically adjust the brightness of the fireplace lights based on the ambient light in the room.
	Timer	Press  repeatedly until the desired number of hours of the timer is displayed. When this function is active, the fireplace will turn off after a set amount of time. The timer can be set from 30 minutes (display will show .5) to 8 hours in intervals of 30 minutes. To turn the timer off, press  repeatedly until  appears on the display. While the timer is active, press the timer button to see the time remaining.
	Factory Reset	Press and hold  and  at the same time for 3 seconds to reset all the settings to factory default. This action will also disconnect the unit from the Wi-Fi network if connected. This action must be performed on the hidden touch controls .

Remote Control Battery Replacement

1. Remove battery cover of the remote control using a Phillips screwdriver.
2. Correctly install the 3 Volt (CR2032 or similar) battery in the battery holder with the + side facing up.
3. Secure the battery cover using the previously removed screw.



Batteries must be recycled or disposed of properly. Check with your Local Authority or Retailer for recycling advice in your area.

Figure 18

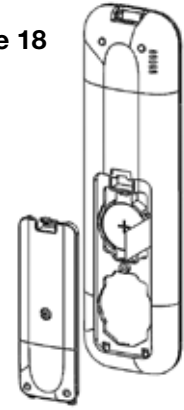

⚠ WARNING: Disconnect power and allow heater to cool before attempting any maintenance or cleaning to reduce the risk of fire, electric shock or injury to persons.

Cleaning

Mirrored Glass Cleaning

The mirrored glass is cleaned in the factory during the assembly operation. During shipment, installation, handling, etc., the mirrored glass may collect dust particles; these can be removed by dusting lightly with a clean dry cloth.

To remove fingerprints or other marks, the mirrored glass can be cleaned with a damp cloth. The mirrored glass should be completely dried with a lint-free cloth to prevent water spots. To prevent scratching, do not use abrasive cleaners.

Fireplace Surface Cleaning



Use only a damp cloth to clean painted surfaces of the fireplace. Do not use abrasive cleaners.

The fireplace should not be operated with an accumulation of dust or dirt on or in the unit, as this can cause a build-up of heat and eventual damage. For this reason the heater must be inspected regularly, depending upon conditions and at a minimum yearly intervals.

Servicing

Except for installation and cleaning described in this manual, an authorized service representative should perform any other servicing.

Troubleshooting

Problem	Display	Cause	Solution
Fireplace does not turn on with the hidden touch controls	N/A	No incoming power	Ensure unit is receiving power Check socket switch is on Ensure mains switch is on
		Front glass was installed after unit was powered on	Turn power off (from breaker or outlet), install front glass before turning power back on.
Fireplace does not turn on with the remote control	N/A	The battery in the remote control is dead or installed incorrectly	Replace remote control battery Ensure battery is installed with + facing up.
Heater does not turn on	---	Heater is disabled	Press and hold  and  at the same time on the hidden touch controls for 3 seconds to disable or enable the heat function.
	H--	Heater has been permanently disabled	If installation with heat is desired, reinstall jumper on main board if available or purchase new main board.
Heater is on, but there is no heat		Normal operation — There is a 30-second delay before heater starts	No action required.
		Thermostat setting is below ambient temperature	Turn up the thermostat setting to be above ambient temperature
Circuit breaker trips or fuse blows when unit is turned on	N/A	Improper circuit current rating	Install unit on a dedicated minimum 13 amp circuit.
Error Code is displayed	Err 1	Temperature cut-out is activated	Reset breaker and wait 5 minutes before turning unit back on it. If error persists, see Service Manual.
	Err 2	L1 voltage is too high	If error persists, consult an electrician.
	Err 3	L1 voltage is too low	If error persists, consult an electrician.
	Err 4	L1 current is too high	If error persists, consult an electrician.
	Err 12	Ambient temperature is above 45° C (113° F)	No action required.
	Err 13	Ambient temperature is below 5° C (41° F)	No action required.

For more troubleshooting, consult the Service Manual.

RECYCLING



At the end of the electrical products useful life it should not be disposed of with household waste. Please recycle where facilities exist. Check with your Local Authority or retailer for recycling advice in your area.

Installations- und Bedienungsanleitung



EN

DE

FR

NL

WICHTIGE SICHERHEITSINFORMATIONEN:

Lesen Sie zuerst diese Bedienungsanleitung, bevor Sie versuchen, diesen Heizstrahler zu montieren oder zu bedienen. Halten Sie sich immer an die Warnhinweise und Sicherheitsanweisungen, die in dieser Bedienungsanleitung stehen und auf dem Gerät abgebildet sind, um Personen- oder Sachschaden zu verhindern.

Dieses Produkt entspricht allen geforderten Normen in Sachen Produktsicherheit, elektromagnetische Verträglichkeit und Umweltschutz. RoHs- und EcoDesign-Richtlinien.



EN: This product is only suitable for well insulated rooms or occasional use. DE: Dieses Produkt ist nur für gut isolierte Bereiche oder gelegentliche Verwendung geeignet. FR: Ce produit convient uniquement à des endroits bien isolés ou pour un usage occasionnel. IT: Questo prodotto è adatto solo per spazi ben isolati o per uso occasionale. ES: Este producto sólo es adecuado para espacios bien aislados o un uso ocasional. NL: Dit product is uitsluitend geschikt voor goed geïsoleerde ruimten of voor sporadisch gebruik. PL: Produkt ten jest odpowiedni wyłącznie do dobrze odizolowanych miejsc lub do okazjonalnego uytku. NO: Dette produktet egner seg kun for godt isolerte rom eller sporadisk bruk. RO: Acest produs este adecvat exclusiv spațiilor bine ventilate sau utilizării ocazionale. CZ: Tento výrobek je vhodný pouze do dobře izolovaných prostor nebo k příležitostnému použití. DK: Dette produkt er kun egnet til velisolerede rum eller lejlighedsvis brug. PT: Este produto somente é adequado para espaços bem isolados ou uso ocasional. SE: Denna produkt är endast avsedd för välisolerade utrymmen eller tillfällig användning. FI: Tämä tuote soveltuu ainoastaan hyvin eristettyihin tiloihin tai satunnaiseen käyttöön. SK: Tento výrobok je vhodný len pre dobre izolované priestory alebo na obasnú použitie. SI: Ta izdelek je primeren le za dobro izolirane prostore ali za obasno uporabo. HR: Ovaj proizvod je pogodan samo za dobro izolirane prostore ili povremenu upotrebu. HU: Ez a termék csak jól szigetelt terekhez vagy eseti használatra alkalmas



INSTALLATEUR: BEWAHREN SIE DIESE BEDIENUNGSANLEITUNG MIT DEM GERÄT AUF. NUTZER: BEWAHREN SIE DIESE BEDIENUNGSANLEITUNG ZUM SPÄTEREN NACHSCHLAGEN AUF.

Inhaltsverzeichnis

Herzlich willkommen	3
 WICHTIGE ANWEISUNGEN	4
Technische Daten	6
Elektrische Anforderungen	6
Technische Informationen	6
Produktgröße	6
Lieferumfang	7
Optionales Zubehör	8
Installation	9
Platzierung	9
Installationsanleitung	10
Elektroinstallation	12
Trennen der Heizungshardware von der Stromversorgung	13
Installation des Spiegelglases	14
Brennstoffbett	15
Installation des Frontglases	16
Betrieb	17
Allgemeiner Betrieb	17
Verborgene Touch-Bedienung	17
Ferngesteuerter Betrieb	17
App	17
Wartung	20
Austausch der Batterien der Fernbedienung	20
Reinigung	20
Servicearbeiten	20
Fehlerbehebung	21

Herzlich willkommen

MODELL- UND SERIENNUMMER

Bitte merken Sie sich Ihr Modell und die Seriennummer, damit Sie sie zur Hand haben, falls Sie sie später einmal benötigen sollten.

Seriennummer _____

des Modells _____

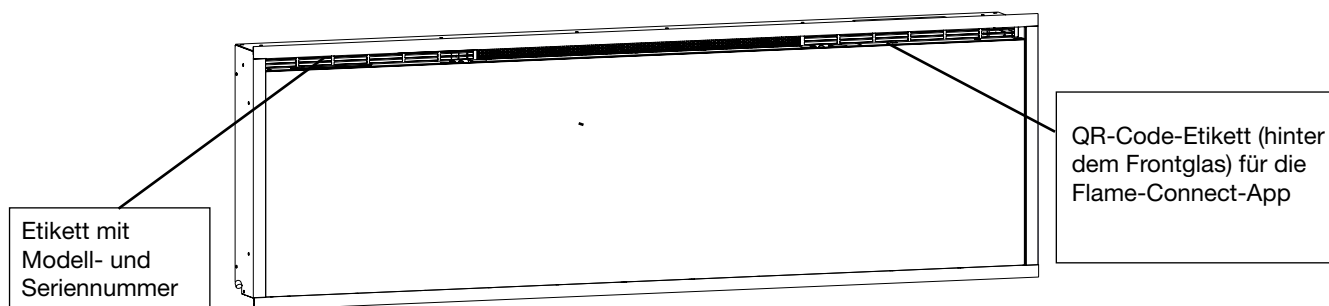

BEWAHREN SIE DIESE HINWEISE auf

WICHTIGE ANWEISUNGEN

ACHTUNG: DIE NICHTBEACHTUNG DIESER BEDIENUNGSANLEITUNG KANN ZU VERLETZUNGEN UND/ ODER SCHÄDEN FÜHREN UND DIE GARANTIE VERFALLEN LASSEN

Wichtige Sicherheitshinweise

Bei der Verwendung von elektrischen Geräten sollten immer die folgenden grundlegenden Vorsichtsmaßnahmen beachtet werden, um die Gefahr von Bränden, Stromschlägen und Verletzungen zu verringern:

- Wenn das Gerät beschädigt ist, wenden Sie sich bitte vor Installation und Inbetriebnahme an den Lieferanten.
- Nicht im Freien verwenden.
- Benutzen Sie das Gerät nicht in unmittelbarer Nähe einer Badewanne, einer Dusche oder eines Schwimmbeckens.
- Platzieren Sie das Gerät nicht direkt unter einer fest installierten Steck- oder Anschlussdose.

Warnhinweis: Dieses Heizgerät darf nur für den Gebrauch im Haushalt in dem Land genutzt werden, wo es bei einem zugelassenen Einzelhändler gekauft wurde.

Benutzen Sie das Heizgerät nicht, wenn es fallen gelassen wurde.

Benutzen Sie das Heizgerät nicht, wenn es sichtbare Anzeichen einer Beschädigung aufweist.

Benutzen Sie das Heizgerät auf einer horizontalen, stabilen Oberfläche oder befestigen Sie es gegebenenfalls an der Wand.

Kinder unter 3 Jahren sollten nicht unbeaufsichtigt in die Nähe des Heizgeräts gelassen werden. Kinder im Alter von 3 bis unter 8 Jahren dürfen das Gerät nur dann ein- und ausschalten, wenn es in der vorgesehenen normalen Betriebsposition aufgestellt oder installiert ist und sie beaufsichtigt werden oder Anweisungen zur sicheren Benutzung des Geräts erhalten haben und die damit verbundenen Gefahren verstehen. Kinder im Alter von 3 bis 8 Jahren dürfen das Gerät nicht anschließen, regulieren und reinigen oder eine Wartung durchführen.

VORSICHT: Einige Teile dieses Produkts können sehr heiß sein und Verbrennungen verursachen. Besondere Vorsicht ist geboten, wenn Kinder und gefährdete Personen anwesend sind.

Dieses Gerät kann von Kindern ab 8 Jahren sowie von Personen mit eingeschränkten physischen, sensorischen oder mentalen Fähigkeiten oder Mangel an Erfahrung und Wissen benutzt werden, wenn sie beaufsichtigt werden oder Anweisungen zur sicheren Benutzung des Geräts erhalten haben und die damit verbundenen Gefahren verstehen. Kinder dürfen nicht mit dem Gerät spielen. Die Reinigung und Wartung durch den Benutzer darf nicht von unbeaufsichtigten Kindern durchgeführt werden.

Warnhinweis: Verwenden Sie dieses Heizgerät nicht in kleinen Räumen, wenn sich dort Personen befinden, die den Raum nicht aus eigener Kraft verlassen können, außer es ist eine permanente Aufsicht gewährleistet.

Warnhinweis: Um eine Überhitzung zu vermeiden, darf das Gerät nicht abgedeckt werden. Legen Sie keine Stoffe oder Kleidungsstücke auf das Gerät, und behindern Sie nicht die Luftzirkulation um das Gerät, z. B. durch Vorhänge oder Möbel, da dies zu Überhitzung und Brandgefahr führen kann.

Das Gerät ist mit dem Symbol DO NOT COVER (Nicht abdecken) gekennzeichnet. 

Warnhinweis: Um die Brandgefahr zu reduzieren, sollten Textilien, Vorhänge und sonstige brennbare Materialien mindestens 1 Meter vom Luftaustritt entfernt sein.

Warnhinweis: Um eine Gefährdung durch versehentliches Zurücksetzen des Wärmeschutzschalters zu vermeiden, darf dieses Gerät nicht über ein externes Schaltgerät, wie z. B. einen Timer, versorgt oder an einen Stromkreis angeschlossen werden, der regelmäßig vom Stromversorger ein- und ausgeschaltet wird.

⚠ WICHTIGE ANWEISUNGEN

WARNHINWEIS: BEWAHREN SIE BATTERIEN AUSSERHALB DER REICHWEITE VON KINDERN AUF

- Verschlucken kann aufgrund von Verätzungen und einer möglichen Perforation der Speiseröhre innerhalb von nur zwei Stunden zu ernststen Verletzungen oder zum Tod führen.
- Bitte suchen Sie unverzüglich einen Arzt auf, wenn Sie vermuten, dass Batterien verschluckt oder in eine Körperöffnung gesteckt wurden.
- Überprüfen Sie die Geräte und vergewissern Sie sich, dass das Batteriefach ordnungsgemäß verschlossen ist, d. h. dass die Schraube festgezogen oder ein sonstiger mechanischer Verschluss geschlossen ist. Verwenden Sie das Gerät nicht, wenn das Batteriefach nicht sicher verschlossen ist.
- Entsorgen Sie benutzte Knopfbatterien unverzüglich und sicher. Leere Batterien können immer noch Gefahren bergen.

VORSICHT: Keine offensichtlichen Symptome

Leider ist es nicht sofort offensichtlich, wenn eine Knopfbatterie in der Speiseröhre eines Kindes feststeckt.

Es gibt keine speziellen, hiermit assoziierten Symptome. Es kann sein, dass das Kind:

- stark hustet, würgt oder sabbert;
- scheinbar an einer Magenverstimmung oder einem Virusinfekt leidet;
- sich krank fühlt;
- auf seinen Hals oder den Magen zeigt;
- Bauch-, Brust- oder Halsschmerzen hat;
- müde oder lethargisch ist;
- ruhiger oder anhänglicher als sonst oder auf andere Art und Weise nicht „es selbst“ ist;
- keinen oder nur geringen Appetit hat; und
- keine feste Nahrung zu sich nehmen möchte oder kann.









Diese Art von Symptomen variieren oder wechseln sich ab, wobei der Schmerz zunächst zu- und anschließend wieder abnimmt.

Ein spezielles Symptom für das Verschlucken einer Knopfbatterie ist das Erbrechen von frischem (hellrotem) Blut. Wenn das Kind frisches Blut erbricht, holen Sie unverzüglich ärztliche Hilfe ein.

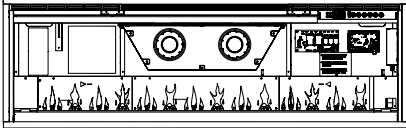

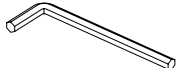
- Aufgrund des Fehlens eindeutiger Symptome ist es wichtig, stets aufmerksam darauf zu achten, wo sich leere oder Ersatz-Knopfbatterien sowie Produkte, die Knopfbatterien enthalten, im Haushalt befinden.

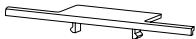
 WARNHINWEIS	
AUSSER REICHWEITE VON KINDERN AUFBEWAHREN Verschlucken kann zu chemischen Verbrennungen, Perforation von Weichteilen und zum Tod führen. Schwere Verbrennungen können innerhalb von 2 Stunden nach dem Verschlucken auftreten. Sofort ärztliche Hilfe hinzuziehen.	

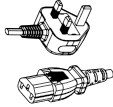
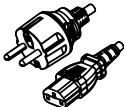
Lieferumfang

Abbildung	Beschreibung	Menge			
		EVO1200	EVO1500	EVO1800	EVO2500
	Fernbedienung	1	1	1	1
	Treibholz	8	10	12	16
	Glut aus Glassteinen	~2,6 lb ~1,2 kg	~3,3 lb ~1,5 kg	~3,9 lb ~1,8 kg	~5,2 lb ~2,4 kg
	Feuerraum	1	1	1	1
	Frontglas	1	1	1	1
	7,4×10 Sechskantschlüssel	1	1	1	1
	Schwarze Schrauben (M4×10, Sechskantknopfkopf)	2	2	4	4
	Schraubenabdeckungen	2	2	4	4
	Spiegelglas	1	1	1	1
	UK-Netzkabel	1	1	1	1
	EU-Netzkabel	1	1	1	1

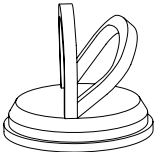
Lieferumfang

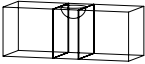
Abbildung	Beschreibung	Menge			
		EVO1200	EVO1500	EVO1800	EVO2500
	Bedienungs- und Installationsanleitung	1	1	1	1
 <p>Werfen Sie den Saugnapf nach der Installation nicht weg. Bewahren Sie ihn an einen sicheren Ort auf, denn Sie können ihn bei Wartungs- oder Servicearbeiten am Gerät verwenden.</p>	Saugnapf	0	1	1	1
	Holzschrauben 38,1 mm	4	4	4	4
	Wasserwaage	1	1	1	1

*Der Lieferumfang kann variieren

Optionales Zubehör

Beschreibung	Modellnummer		
	EVO1200	EVO1500	EVO1800
Ignite Evolve Oak Logset	500003877	500003878	500003879

*Bitte wenden Sie sich an Ihren Dimplex-Händler vor Ort, wenn Sie Fragen haben.

Platzierung

! **BITTE BEACHTEN SIE:** Wir empfehlen, dass der Boden des Geräts 127 mm bis 1016 mm über dem Fußboden montiert wird, um optimale Sicht auf die Flamme zu gewährleisten.

⚠ **WARNHINWEIS:** Die Oberseite des Kamins muss in einem Abstand von mindestens 610 mm von der Decke installiert werden. Der Kamin muss in einem Abstand von mindestens 127 mm vom Boden installiert werden.

WLAN

Stellen Sie bei Installationen, bei denen die Verwendung der Flame Connect-App gewünscht ist, bitte sicher, dass sich der Kamin in Reichweite eines WLAN-Netzwerks befindet.

Installationsempfehlungen für überhängende Gegenstände

Für überhängende temperaturempfindliche Gegenstände wie ein Fernsehgerät, ein Kaminsims oder Bilder befolgen Sie bitte stets die Empfehlungen des jeweiligen Herstellers für die Installation über einem Heizgerät.

Abbildung 2 zeigt die Empfehlungen für den Überhangsabstand des Kamins. Die Bereiche oberhalb des Kamins sind wie folgt gekennzeichnet:

- Der hellgraue Kasten (■) ist Temperaturen von mehr als 65 °C ausgesetzt.
- Der dunkelgraue Kasten (■) ist Temperaturen von mehr als 40 °C ausgesetzt.
- Der durchsichtige Kasten (□) ist Temperaturen von weniger als 40 °C ausgesetzt.

Abbildung 2

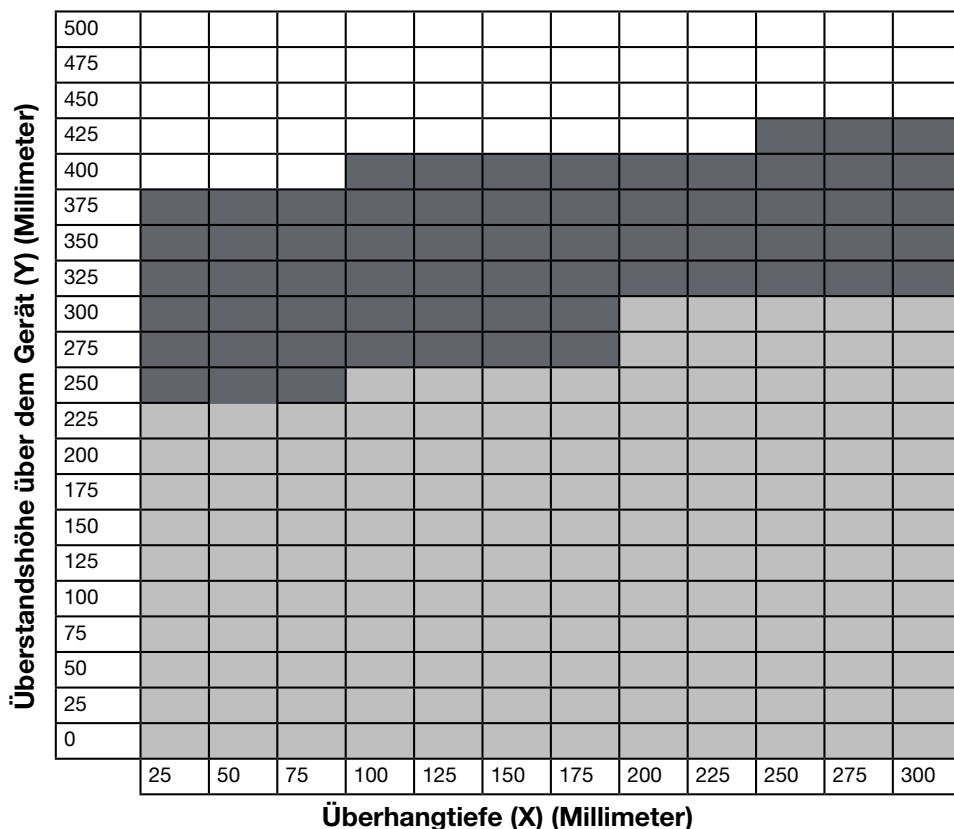

Installationsanleitung

! **HINWEIS:** Es wird empfohlen, dass die Installation von zwei Personen ausgeführt wird.

1. Der Kamin wird flächenbündig eingebaut. (51 mm × 153 mm Rahmen). Bereiten Sie eine Wand mit einer umrahmten Öffnung vor. Halten Sie sich dabei an die Maße gemäß **Abbildung 3**.

⚠ **VORSICHT:** Dekoratives Verkleidungsmaterial (wie z.B. Ziegelsteine) sollte nicht mehr als 13 mm überstehen, um einen ausreichenden Luftstrom aus dem Feuerraum zu gewährleisten.

⚠ **VORSICHT:** Dieser Kamin ist **NICHT** tragend. Stellen Sie sicher, dass die Öffnung für den Kamin so umrahmt ist, dass das Gewicht des Baumaterials keinen Druck auf die Oberseite des Kamins ausübt.

Abbildung 3

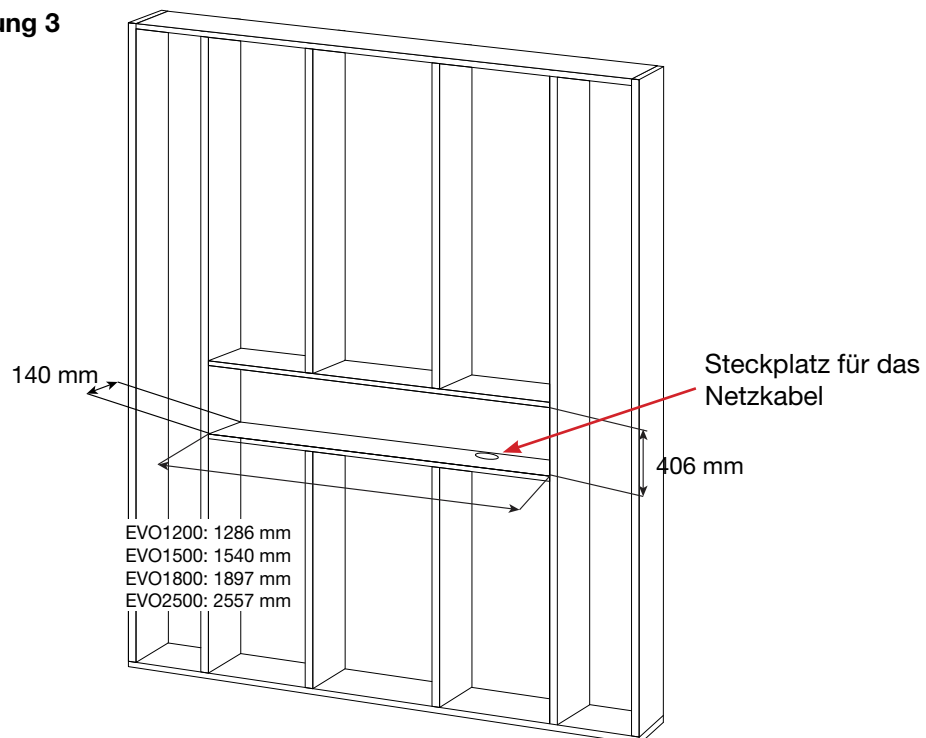

! **HINWEIS:** Das Netzkabel befindet sich auf der rechten Seite an der Unterseite des Feuerraums.

2. Schaffen Sie einen Schlitz in der Umrahmung, um das Netzkabel dorthin verlegen zu können.

3. Wenn Sie eine Installation ohne Verkleidung wünschen, entfernen Sie die werkseitige Verkleidung, indem Sie die Schrauben entfernen, mit denen sie befestigt ist.

4. Heben Sie den Feuerraum mithilfe der Griffe an der Rückseite des Kamins in die Rahmenöffnung.

5. Vergewissern Sie sich mit einer Wasserwaage (im Lieferumfang enthalten), dass der Kamin innerhalb des Rahmens waagrecht ausgerichtet ist. Passen Sie die Einstellungen nach Bedarf an.

Installation

Abstand von der rechten Seite zum Netzkabel:

EVO1200, EVO1500, EVO1800

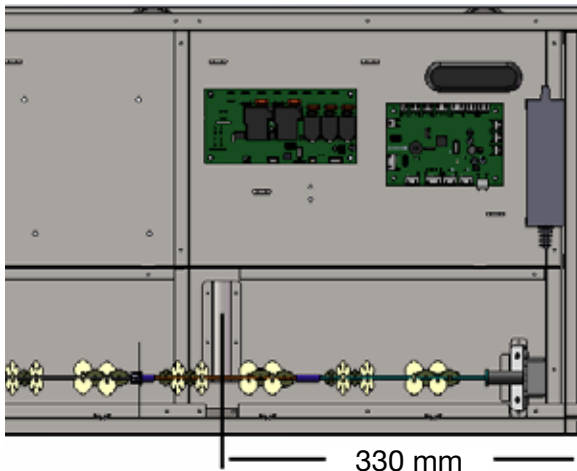

EVO2500

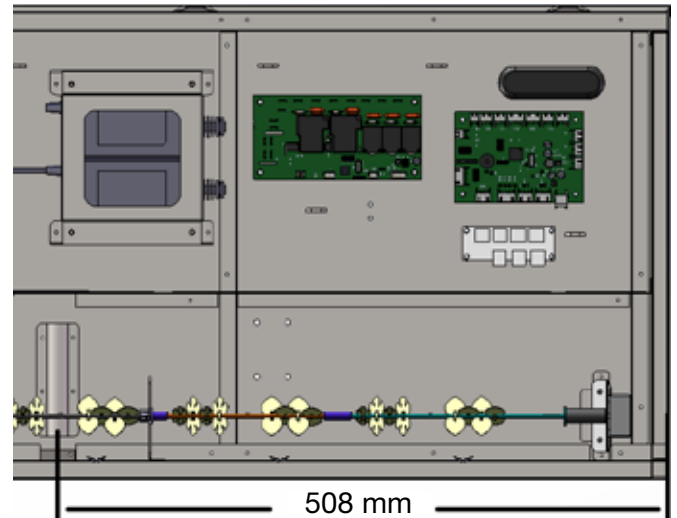

6. Drehen Sie die vier mitgelieferten Befestigungsschrauben durch die vier Befestigungslöcher an der Innenseite des Kamingehäuses in die Wandstützen. (Abbildung 4)
7. Schließen Sie den elektrischen Anschluss gemäß den Anweisungen im Abschnitt *Elektroinstallation* (Seite 12) an.
8. Schließen Sie die Installation anhand der Anweisungen in den folgenden Abschnitten ab: *Installation des Spiegelglases* (Seite 14), *Anordnung des Brennstoffbetts* (Seite 15), *Installation des Frontglases* (Seite 16).

! HINWEIS: Installieren Sie den Feuerraum bündig mit der umgebenden Wand/Rahmenkonstruktion. Die Vorderseite des Feuerraums sollte nicht vertieft sein. Ein Überhang aus dem umgebenden Gebäk kann zu einem Fehler mit dem Ofen führen.

Abbildung 4

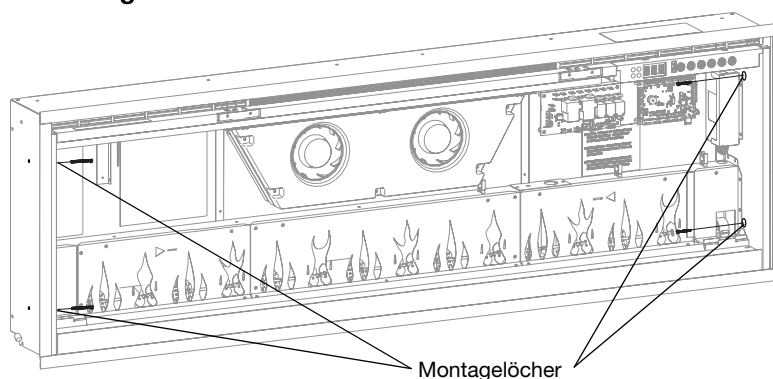

Elektroinstallation

⚠️ WARNHINWEIS:

Die Installation des elektrischen Kamins muss den geltenden örtlichen und/oder nationalen Elektrorichtlinien und den Geräteanforderungen entsprechen.

Verwenden Sie das entsprechende Kabel, um die örtlichen und nationalen Elektrorichtlinien für den Nennstromverbrauch einzuhalten.

⚠️ VORSICHT: Es ist ein geeigneter, ordnungsgemäß mit 13 Ampere abgesicherter Stromkreis erforderlich, der für die entsprechende Netzspannung (230–240 V) ausgelegt ist. Für den Fall, dass der Stecker des Produkts nach der Installation nicht erreichbar ist, sollte ein Isolationsschalter eingebaut werden.

Installation des Netzkabels

! HINWEIS: Zwei Netzkabel werden mit dem Kamin geliefert (EU- oder britische Option). Installieren Sie das passende Netzkabel, wenn das falsche Set am Gerät installiert wurde.

⚠️ WARNUNG: Dieses Heizgerät ist nicht für die Verwendung mit einem Verlängerungskabel vorgesehen. Stecken Sie das Netzkabel direkt in eine geeignete geerdete Steckdose.

Abbildung 5



Abbildung 6



Heizungshardware von der Stromversorgung trennen

Das Kaminheizgerät kann dauerhaft deaktiviert werden, indem die elektronische Steckbrücke auf der Steuerplatine entfernt wird.

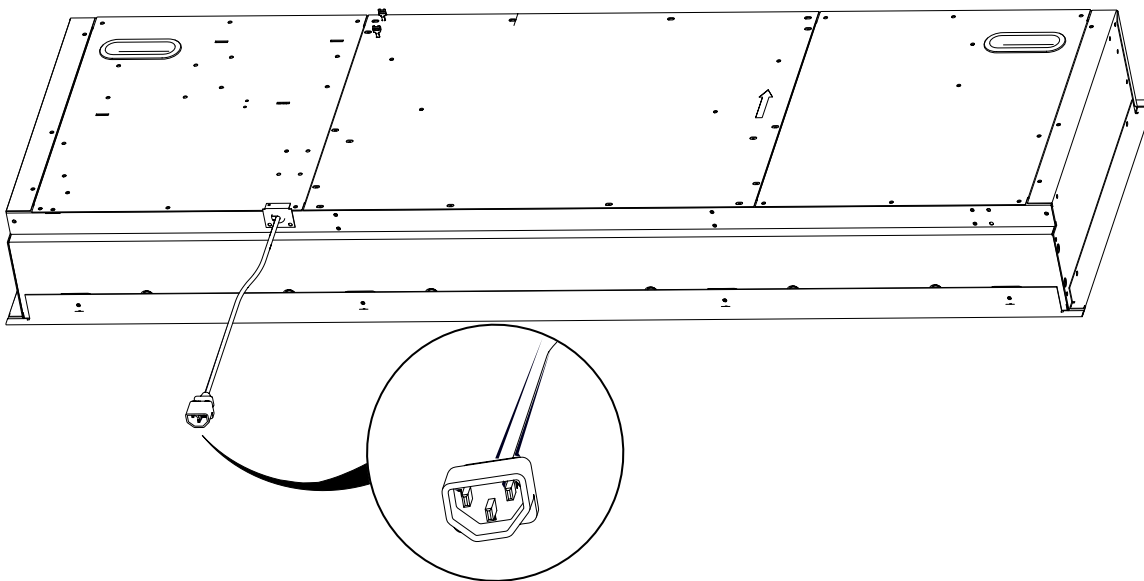
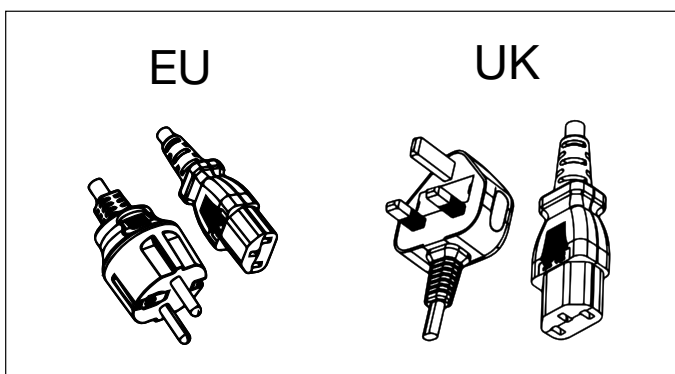
! HINWEIS: Durch das Trennen der Heizungshardware werden Heizgerät und Lüfter dauerhaft deaktiviert. Befolgen Sie diese Anweisungen nur, wenn eine Installation ohne Wärmefunktion gewünscht ist. Über die verborgenen Touch-Bedienelemente kann das Heizgerät vorübergehend ausgeschaltet werden. Anweisungen finden Sie unter „Deaktivierung der Wärmefunktion“ im Abschnitt *Betrieb* (Seite 18).

So trennen Sie das Heizgerät und den Lüfter dauerhaft:

1. Suchen Sie die Steuerplatine. Die Position der Steckbrücke für die Heizungshardware ist mit „HEAT“ gekennzeichnet. (Abbildung 7)
2. Ziehen Sie die Steckbrücke zum Trennen der Heizungshardware von der Stromversorgung heraus. (Abbildung 8)

Abbildung 7

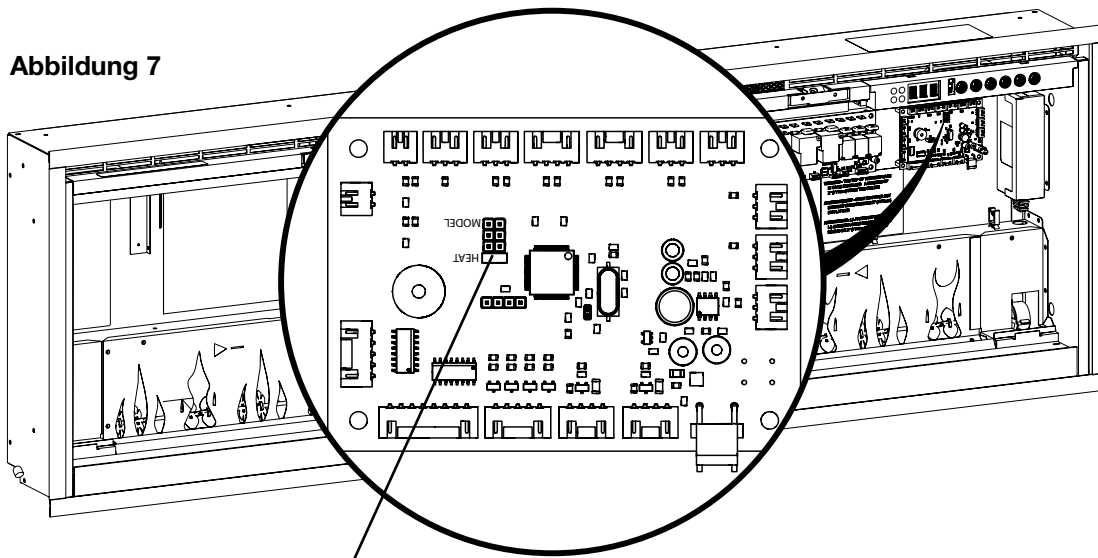

Steckbrücke/Steckverbinder zum Trennen der Heizungshardware von der Stromversorgung

Abbildung 8



Installation des Spiegelglases

1. Entfernen Sie die Schrauben, mit denen die Spiegelglashalterung entlang der Oberseite der Öffnung am Gerät befestigt ist, und legen Sie Halterung und Schrauben beiseite. (**Abbildung 9**)
 2. Entfernen Sie den mitgelieferten Saugnapf aus dem Innenraum des Geräts (nicht in **EVO1200**-Geräten enthalten).
 3. Stellen Sie sicher, dass die Rückseite des Glases sauber und frei von Partikeln und Fingerabdrücken ist.
 4. Befestigen Sie den Saugnapf am Spiegelglas auf der reflektierenden Seite
 5. Heben Sie das Spiegelglas an und setzen Sie es in die Halterungen an der Unterseite auf beiden Seiten des Geräts.
 6. Kippen Sie das Spiegelglas in eine vertikale Position.
 7. Befestigen Sie die Spiegelglashalterung mit den zuvor entfernten Schrauben, um das Glas in seiner Position zu halten.
- ⚠ VORSICHT:** Stellen Sie sicher, dass das Spiegelglas nicht nach vorne fällt, während die Montagehalterung des Spiegelglases installiert wird.
8. Entfernen Sie den Saugnapf und alle Fingerabdrücke oder Schmutz auf dem Glas mit einem nicht-scheuernden Glasreiniger.
- ! HINWEIS:** Werfen Sie den Saugnapf nicht weg! Bewahren Sie ihn an einem sicheren Ort auf. Er wird möglicherweise bei Wartungs- oder Servicearbeiten an diesem Kamin benötigt.

Abbildung 9

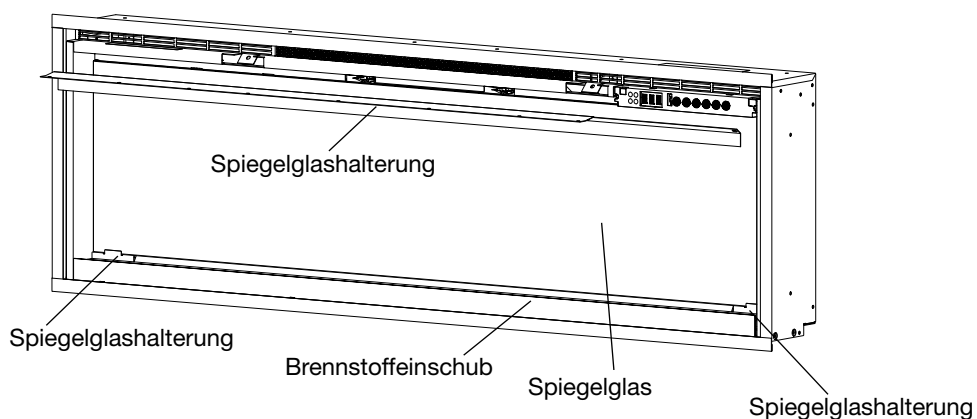

Brennstoffbett

Die besten Ergebnisse erzielen Sie bei Verwendung des mitgelieferten Brennstoffs, wenn Sie die folgenden Anweisungen befolgen.

Brennstoff-Glassteine und Treibholz:

! **HINWEIS:** Das Treibholz ist zerbrechlich. Achten Sie darauf, das Treibholz sicher in das Brennstoffbett zu legen, und halten Sie während der Installation eine weiche Unterlage unter dem Kamin bereit.

1. Mischen Sie die verschiedenen Farben der Glassteine in einer Tüte oder Box Ihrer Wahl.
2. Verteilen Sie die Glassteine gleichmäßig im Brennstoffeinschub. **(Abbildung 10.)**
3. Legen Sie die Treibholzstücke nach Belieben darauf. Beispiele finden Sie auf den folgenden Bildern. **(Abbildung 11, 12, 13)**

Es ist möglich, kundenspezifische Brennstoffornamente zur Dekoration des Feuerraums zu verwenden. Diese kundenspezifischen Brennstoffe müssen die passende Größe haben, damit sie nicht das Glas verkratzen oder das Brennstoffbett verbiegen. Außerdem dürfen sie keinen Sand oder Flüssigkeiten enthalten, da dies die Sicherheit des Feuerraums gefährden könnte.

Abbildung 10



Abbildung 11



Abbildung 12

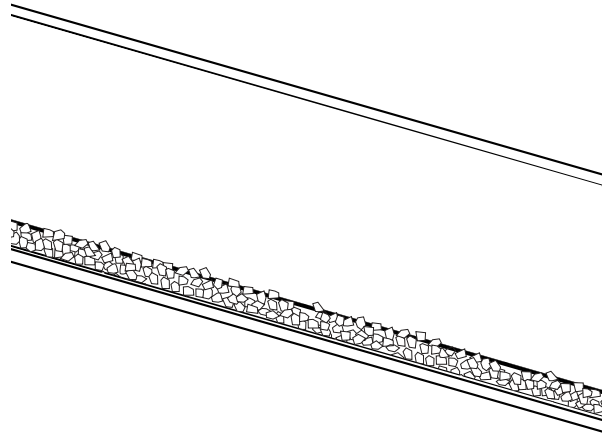

Abbildung 13



Installation des Frontglases

- ! **HINWEIS:** Setzen Sie die Frontscheibe ein, bevor Sie den Kamin einschalten. Wenn Sie das Gerät vor dem Einsetzen des Glases einschalten, ist ein vollständiger Neustart erforderlich, um die versteckten Touch-Bedienelemente zu aktivieren.
1. Vergewissern Sie sich, dass das verspiegelte Glas und die Innenseite des Frontglases sauber und frei von Partikeln und Fingerabdrücken sind.
 2. Befestigen Sie den Saugnapf (falls vorhanden) an der Außenseite des Frontglases.
 3. Heben Sie die Frontscheibe an und setzen Sie die Frontscheibe vorsichtig in den Rand unten in der Öffnung des Feuerraums ein.
 4. Kippen Sie das Glas in eine vertikale Position.
 5. Befestigen Sie das Frontglas mit den mitgelieferten Schrauben und dem Sechskantschlüssel.
- ! **VORSICHT:** Achten Sie darauf, dass das Frontglas nicht nach vorne fällt, während Sie die Befestigungsschrauben anbringen.
6. Bringen Sie die mitgelieferten Schraubenabdeckungen an, indem Sie die Laschen der Schraubenabdeckung zwischen den Seiten der vorderen Glashalterung platzieren. (**Abbildung 15**)
- ! **HINWEIS:** Werfen Sie den Saugnapf und den Sechskantschlüssel nicht weg! Bewahren Sie sie an einem sicheren Ort auf. Sie werden möglicherweise bei Wartungs- oder Servicearbeiten an diesem Kamin benötigt.

Abbildung 14



Abbildung 15



Allgemeiner Betrieb

⚠ WARNHINWEIS: Dieser elektrische Kamin muss vor der Benutzung ordnungsgemäß installiert worden sein.

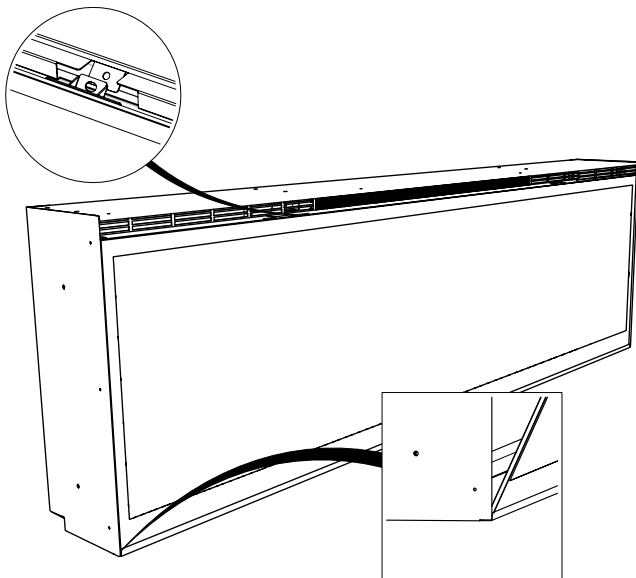
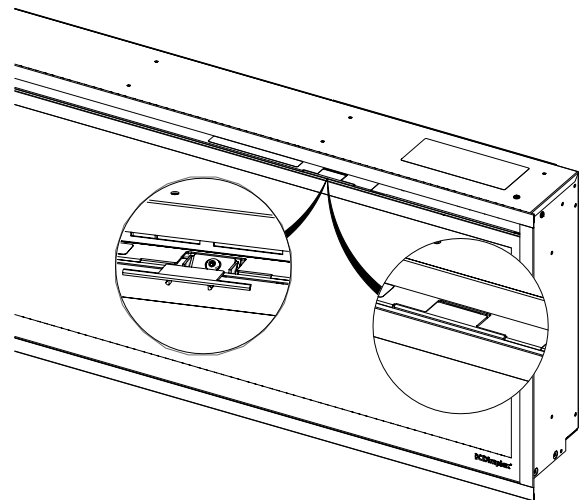
Dieser elektrische Kamin nutzt ComfortSaver™-Technologie, die die Lüftergeschwindigkeit und die Wattzahl des Heizgeräts automatisch anpasst, damit die Raumanforderungen auf Grundlage der Thermostateinstellungen sicher und genau erfüllt werden. Das Heizgerät arbeitet so, dass, sobald der Raum den Sollwert erreicht hat, der Lüfter und das Heizgerät kontinuierlich auf niedriger Stufe laufen, um die gewünschte Raumtemperatur aufrechtzuerhalten. Wenn die Temperatur im Raum erheblich ansteigt, schaltet sich das Heizgerät aus und in regelmäßigen Abständen wieder ein, um die Luft um das Gerät herum zirkulieren zu lassen, bis die Raumtemperatur sinkt und das Heizgerät erneut eingeschaltet werden muss.

! HINWEIS: Das Gerät ist auch nach dem Abschalten zunächst noch heiß. Nach dem Abschalten des Heizgeräts folgt eine zweiminütige Kühlungsphase, bevor der Lüfter komplett ausgeschaltet wird.

! HINWEIS: Nach einem Stromausfall bleiben die zuvor verwendeten Einstellungen erhalten.

Verborgene Touch-Bedienung

Die verborgene Touch-Bedienung befindet sich oben rechts am Kamin. (Abbildung 16)

Ferngesteuerter Betrieb

Der Kamin wird mit einer IR-Multifunktionsfernbedienung geliefert. (Abbildung 17)

! HINWEIS: Für einen ordnungsgemäßen Betrieb muss die Fernbedienung auf die Frontseite des Geräts gerichtet werden.

App

Der Kamin kann mit der Flame Connect-App für Mobilgeräte gesteuert werden. Aktuelle Informationen zur App finden Sie unter www.dimplex.com/fcapp

Abbildung 16











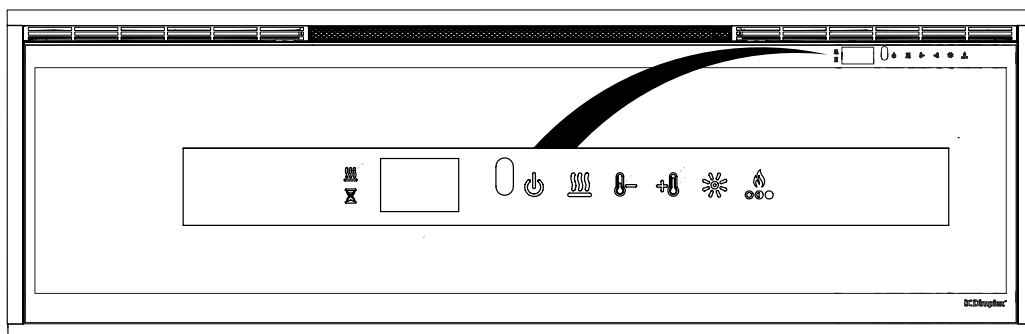
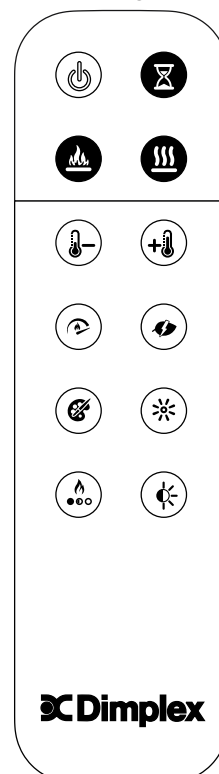

















Abbildung 17



Betrieb

	Standby	Drücken Sie  , um das Gerät einzuschalten oder es in den Standby-Modus zu setzen. Wenn das Gerät wieder angeschaltet ist, werden die vorher genutzten Einstellungen beibehalten.
	Flammeneffekt	Drücken Sie  , um den Flammeneffekt oder den Brennstoff ein- oder auszuschalten.
	Wärme	Drücken Sie  , um die Wärme an oder auszuschalten. Der Kamin piept einmal und das  -Symbol bleibt bei Aktivierung auf dem Display sichtbar. Der Kamin kann im reinen Heizmodus betrieben werden, indem die Flamme und die Farbeffekte ausgeschaltet werden.
	Deaktivierung der Wärmefunktion	Halten Sie  und  gleichzeitig für 3 Sekunden gedrückt, um die Wärmefunktion zu deaktivieren oder zu aktivieren. Die entsprechenden Funktionstasten finden Sie auf der verborgenen Touch-Bedienung . Wenn die Wärmefunktion deaktiviert und entweder  ,  oder  gedrückt ist, erscheint --- auf dem Display.
	Temperatur erhöhen	Drücken Sie  , um die eingestellte Temperatur zu erhöhen.
	Temperatur senken	Drücken Sie  , um die eingestellte Temperatur zu senken.
		Die Temperatur kann auf minimal 7 °C bis maximal 30 °C (45 °F bis 86 °F) eingestellt werden. Wenn die Temperatureinstellung angepasst wird, blinkt die eingestellte Temperatur zwei Sekunden lang, dann wird kurz die Raumtemperatur angezeigt.
	Temperaturanzeige (°C ↔ °F)	Halten Sie  und  gleichzeitig 3 Sekunden lang gedrückt, um zwischen Fahrenheit und Celcius umzuschalten. Die entsprechenden Funktionstasten finden Sie auf der verborgenen Touch-Bedienung .
	Flammengeschwindigkeit	Wiederholt  drücken, um durch die fünf verschiedenen Flammenthemen zu wechseln.
	Wärme-Modus	Drücken Sie wiederholt  , um durch die vier verschiedenen Heizmodi zu wechseln: Normal: Das Heizelement passt sich automatisch an, um die eingestellte Temperatur zu erreichen und beizubehalten. Wärmeschub: Das Heizelement arbeitet 20 Minuten lang mit maximaler Leistung und kehrt dann in den normalen Heizmodus zurück. Eco: Das Heizelement wird mit reduzierter Leistung betrieben, um Energie zu sparen. Lüfter: Das Heizelement wird ausgeschaltet und nur der Lüfter läuft.
	Stimmungsthemen	Drücken Sie wiederholt  um durch die acht verschiedenen Stimmungen zu wechseln, die verschiedene Farboptionen für die Brennstoffbettbeleuchtung darstellen. 1 - Weiß 2 - Blau 3 - Violett 4 - Rot 5 - Grün 6 - Prisma — Brennstoff wechselt die Farbe 7 - Kaleidoskop — Medien und Akzente wechseln in unterschiedlichen Intervallen die Farbe. 8 - Mitternachtsmodus — Brennstoff ist ausgeschaltet Halten Sie  gedrückt, um die Brennstoffakzentbeleuchtung ein- oder auszuschalten.

	Benutzerdefinierte Farbe	<p>Stellen Sie Brennstoff- und Akzentbeleuchtung dauerhaft in einer benutzerdefinierten Farbe ein.</p> <p>Drücken Sie im Prisma- oder Kaleidoskop-Modus (siehe Stimmungen) ✨, während die gewünschte Farbe angezeigt wird, um den Zyklus für diese Farbe dauerhaft einzustellen.</p> <p>Drücken Sie erneut ✨, um den Farbzyklus fortzusetzen.</p>
	Helligkeit	<p>Drücken Sie wiederholt ✨, um zwischen den Helligkeits- und Flackermodi zu wechseln.</p> <p>Durchgehend H - Hohe Helligkeit</p> <p>Durchgehend L - Niedrige Helligkeit</p> <p>Zyklus H - Hohe Helligkeit mit flackernder Brennstoffbett- und Akzentbeleuchtung</p> <p>Zyklus L - Niedrige Helligkeit mit flackernder Brennstoffbett- und Akzentbeleuchtung</p>
	Flammenthemen	<p>Wiederholt 🔥 drücken, um durch die sieben verschiedenen Flammenthemen zu wechseln:</p> <ol style="list-style-type: none">1 – Basismodus mit orangen und blauen Akzenten2 – Basismodus mit orangen Akzenten3 – Basismodus mit blauen Akzenten4 – Blau5 – Orange6 – Basis7 – Orange und Blau
	Umgebungslichtsensor	<p>Drücken Sie ☀️, um den Umgebungslichtsensor ein- oder auszuschalten.</p> <p>Der Umgebungslichtsensor passt die Helligkeit der Kaminbeleuchtung automatisch an das Umgebungslicht im Raum an.</p>
	Timer	<p>Drücken Sie wiederholt ⏸, bis die gewünschte Stundenzahl des Timers angezeigt wird. Ist diese Funktion aktiv, schaltet sich der Kamin nach einer festgelegten Zeitspanne aus. Der Timer kann in Intervallen von 30 Minuten auf einen Zeitraum von 30 Minuten (Display zeigt .5 an) bis 8 Stunden eingestellt werden. Zum Abschalten des Timers, drücken Sie wiederholt ⏸, bis ⏸ auf dem Display erscheint.</p> <p>Während der Timer aktiviert ist, können Sie die verbleibende Zeit anzeigen lassen, indem Sie auf den Timer-Button drücken.</p>
	Zurücksetzen auf Werkseinstellungen	<p>Halten Sie ⏸ und 🔥 gleichzeitig drei Sekunden lang gedrückt, um alle Einstellungen auf die Werkseinstellungen zurückzusetzen. Durch diesen Vorgang wird das Gerät auch vom Wi-Fi-Netzwerk getrennt, sofern eine Verbindung besteht. Dieser Vorgang muss auf den verborgenenen Touch-Bedienelementen ausgeführt werden.</p>

Austausch der Batterien der Fernbedienung

Abbildung 18

1. Entfernen Sie die Batterieabdeckung der Fernbedienung mit einem Phillips-Schraubenzieher.
2. Setzen Sie die 3-Volt-Batterien (CR2032 oder ähnlich) in das Batteriefach mit der +-Seite nach oben ein.
3. Verschließen Sie die Batterieabdeckung mit der zuvor entfernten Schraube.



Batterien sollten ordnungsgemäß recycelt oder entsorgt werden. Erkundigen Sie sich bei einer örtlichen Behörde oder einem Einzelhändler nach den Recyclingmöglichkeiten in Ihrer Region.

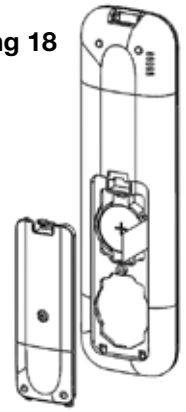

⚠ WARNHINWEIS: Trennen Sie das Heizgerät vom Strom und lassen Sie es abkühlen, bevor Sie mit den Wartungs- oder Reinigungsarbeiten beginnen, um das Risiko eines Brandes, elektrischen Schlags oder Personenschadens zu reduzieren.

Reinigung

Reinigung des Spiegelglases

Das Spiegelglas wird während der Montagetätigkeit in der Fabrik gereinigt. Beim Versand, bei der Installation und Handhabung, usw. kann es sein, dass sich Staubpartikel auf dem Spiegelglas ansammeln. Diese können einfach mit einem sauberen, trockenen Tuch entfernt werden.

Um Fingerabdrücke oder andere Flecken zu entfernen, kann das Spiegelglas mit einem feuchten Tuch gereinigt werden. Das Spiegelglas sollte mit einem fusselfreien Tuch vollständig getrocknet werden, um Wasserflecken zu verhindern. Benutzen Sie keine Scheuermittel, um Kratzer zu verhindern.

Reinigung der Oberfläche des Kamins.



Reinigen Sie die lackierten Oberflächen des Kamins mit einem feuchten Tuch. Verwenden Sie keine Scheuermittel.

Der Kamin sollte nicht betrieben werden, wenn sich auf oder im Gerät Staub oder Schmutz angesammelt haben, da es dadurch zu einer Überhitzung und damit zu einer Beschädigung kommen kann. Aus diesem Grund muss das Heizgerät regelmäßig entsprechend den Bedingungen überprüft werden, und zwar mindestens einmal pro Jahr.

Servicearbeiten

Alle sonstigen Serviceleistungen außer der in dieser Anleitung beschriebenen Installation und Reinigung sollten von einem autorisierten Servicepartner ausgeführt werden.

Fehlerbehebung

Problem	Display	Ursache	Lösung
Der Kamin lässt sich nicht mit der verborgenen Touch-Bedienung einschalten.	Nicht zutreffend	Keine Stromzufuhr	Sicherstellen, dass das Gerät mit Strom versorgt wird Überprüfen, ob der Schalter der Steckdose angeschaltet ist Sicherstellen, dass der Hauptschalter angeschaltet ist
		Das Frontglas wurde nach dem Einschalten des Geräts eingesetzt.	Schalten Sie den Strom aus (über den Unterbrecher oder die Steckdose) und setzen Sie das Frontglas ein, bevor Sie den Strom wieder einschalten.
Der Kamin lässt sich nicht mit der Fernbedienung einschalten.	Nicht zutreffend	Die Batterien in der Fernbedienung sind leer oder nicht korrekt eingelegt.	Batterien der Fernbedienung austauschen Vergewissern Sie sich, dass die mit dem + nach oben eingesetzt ist.
Das Heizgerät lässt sich nicht einschalten	---	Das Heizgerät ist deaktiviert	Halten Sie  und  auf der verborgenen Touch-Bedienung gleichzeitig für 3 Sekunden gedrückt, um die Wärmefunktion zu deaktivieren oder zu aktivieren.
	H--	Das Heizgerät wurde dauerhaft deaktiviert	Wenn eine Installation mit Wärmefunktion gewünscht ist, installieren Sie die Steckbrücke (falls vorhanden) auf der Hauptplatine oder kaufen Sie eine neue Hauptplatine.
Das Heizgerät ist eingeschaltet, aber erzeugt keine Wärme.		Normaler Betrieb: Das Heizgerät nimmt den Betrieb mit einer Verzögerung von 30 Sekunden auf	Keine Maßnahme erforderlich.
		Thermostateinstellung liegt unter der Umgebungstemperatur	Drehen Sie den Thermostat so hoch, dass er über der Umgebungstemperatur liegt.
Der Schutzschalter wird ausgelöst oder die Sicherung springt heraus, wenn das Gerät eingeschaltet ist.	Nicht zutreffend	Unzureichende Kurzschlussfestigkeit.	Installieren Sie das Gerät in einem mit 13 Ampere gesicherten Stromkreis.
Der Fehlercode wird angezeigt	Err 1	Temperaturabschaltung ist aktiviert	Setzen Sie den Unterbrecher zurück und warten Sie fünf Minuten, bevor Sie das Gerät wieder einschalten. Sollte der Fehler weiterhin bestehen, ziehen Sie bitte das Servicehandbuch zurate.
	Err 2	L1 Spannung ist zu hoch	Wenn der Fehler weiter besteht, wenden Sie sich an einen Elektriker.
	Err 3	L1 Spannung ist zu niedrig	Wenn der Fehler weiter besteht, wenden Sie sich an einen Elektriker.
	Err 4	L1 Stromstärke ist zu hoch	Wenn der Fehler weiter besteht, wenden Sie sich an einen Elektriker.
	Err 12	Die Umgebungstemperatur liegt über 45 °C (113 °F)	Keine Maßnahme erforderlich.
	Err 13	Die Umgebungstemperatur liegt unter 5° C (41° F)	Keine Maßnahme erforderlich.

Mehr Einzelheiten zur Fehlerbehebung finden Sie im Servicehandbuch.

RECYCLING



Am Ende der Nutzungsdauer des elektrischen Geräts darf es nicht im Haushaltsabfall entsorgt werden. Recyceln Sie es bitte dort, wo Einrichtungen vorhanden sind. Erkundigen Sie sich bei einer örtlichen Behörde oder einem Einzelhändler nach den Recyclingmöglichkeiten in Ihrer Region.

Guide d'installation et d'utilisation



EN

DE

FR

NL

INFORMATIONS DE SÉCURITÉ IMPORTANTES :

lisez d'abord ce manuel avant d'essayer d'installer ou d'utiliser ce foyer électrique. Respectez toujours les avertissements et les consignes de sécurité figurant dans ce manuel et affichés sur l'appareil afin de prévenir les blessures corporelles ou les dommages matériels.

Ce produit est conforme aux normes requises en matière de sécurité des produits, de compatibilité électromagnétique et d'environnement, ainsi qu'aux directives LVD, EMC, Directives RoHs et EcoDesign.



EN: This product is only suitable for well insulated rooms or occasional use. DE: Dieses Produkt ist nur für gut isolierte Bereiche oder gelegentliche Verwendung geeignet. FR: Ce produit convient uniquement à des endroits bien isolés ou pour un usage occasionnel. IT: Questo prodotto è adatto solo per spazi ben isolati o per uso occasionale. ES: Este producto sólo es adecuado para espacios bien aislados o un uso ocasional. NL: Dit product is uitsluitend geschikt voor goed geïsoleerde ruimten of voor sporadisch gebruik. PL: Produkt ten jest odpowiedni wyłącznie do dobrze odizolowanych miejsc lub do okazjonalnego uytku. NO: Dette produktet egner seg kun for godt isolerte rom eller sporadisk bruk. RO: Acest produs este adecvat exclusiv spațiilor bine ventilate sau utilizării ocazionale. CZ: Tento výrobek je vhodný pouze do dobře izolovaných prostor nebo k příležitostnému použití. DK: Dette produkt er kun egnet til velisolerede rum eller lejlighedsvis brug. PT: Este produto somente é adequado para espaços bem isolados ou uso ocasional. SE: Denna produkt är endast avsedd för välisolerade utrymmen eller tillfällig användning. FI: Tämä tuote soveltuu ainoastaan hyvin eristettyihin tiloihin tai satunnaiseen käyttöön. SK: Tento výrobok je vhodný len pre dobre izolované priestory alebo na obasnú použitie. SI: Ta izdelek je primeren le za dobro izolirane prostore ali za obasno uporabo. HR: Ovaj proizvod je pogodan samo za dobro izolirane prostore ili povremenu upotrebu. HU: Ez a termék csak jól szigetelt terekhez vagy eseti használatra alkalmas



INSTALLATEUR : LAISSEZ CE MANUEL AVEC L'APPAREIL.
CLIENT : CONSERVEZ CE MANUEL POUR POUVOIR VOUS Y RÉFÉRER ULTÉRIEUREMENT.

Table des matières

Bienvenue	3
 INSTRUCTIONS IMPORTANTES	4
Spécifications techniques	6
Exigences électriques	6
Informations techniques	6
Dimensions du produit	6
Contenu de la boîte	7
Accessoires optionnels	8
Installation	9
Positionnement	9
Instructions d'installation	10
Installation électrique	12
Déconnexion du matériel de chauffage	13
Installation du verre miroir	14
Disposition des éléments décoratifs	15
Installation du panneau vitré avant	16
Fonctionnement	17
Fonctionnement général	17
Commandes tactiles cachées	17
Fonctionnement à distance	17
Application	17
Entretien	20
Remplacement des piles de la télécommande	20
Nettoyage	20
Réparation	20
Dépannage	21

Bienvenue

NUMÉRO DE MODÈLE ET DE SÉRIE

Veillez noter le modèle et le numéro de série de votre produit pour référence future.

Modèle _____

Numéro de série _____

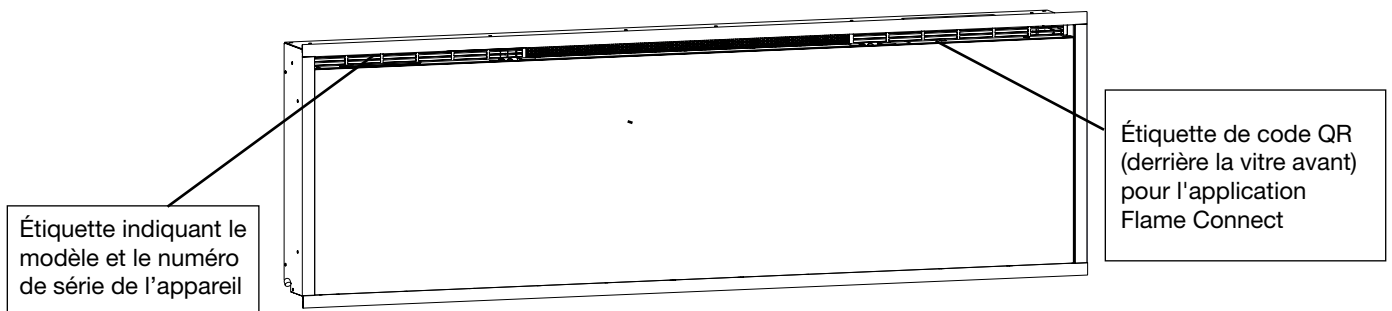

CONSERVER CES INSTRUCTIONS

INSTRUCTIONS IMPORTANTES

ATTENTION : LE NON-RESPECT DE CES INSTRUCTIONS PEUT PROVOQUER DES BLESSURES ET/OU DES DOMMAGES ET ANNULER VOTRE GARANTIE

Consignes de sécurité importantes

Lors de l'utilisation d'appareils électriques, certaines précautions doivent toujours être prises afin de réduire le risque d'incendie, d'électrocution et de blessure, notamment :

- Si l'appareil est endommagé, contactez le fournisseur avant toute installation et utilisation du produit.
- Ne l'utilisez pas à l'extérieur.
- Ne l'utilisez pas à proximité d'une baignoire, d'une douche ou d'une piscine.
- N'installez pas cet appareil juste en dessous d'une prise de courant murale ou d'un boîtier de raccordement.

Avertissement : cet appareil de chauffage d'ambiance ne doit pas être utilisé à d'autres fins que des fins domestiques normales dans le pays où il a été acheté auprès d'un détaillant commercial reconnu.

N'utilisez pas cet appareil de chauffage d'ambiance s'il est tombé par terre.

N'utilisez pas cet appareil de chauffage d'ambiance s'il semble endommagé.

Utilisez cet appareil de chauffage d'ambiance sur une surface horizontale et stable ou fixez-le au mur, selon le cas.

Les enfants de moins de 3 ans qui ne font pas l'objet d'une surveillance continue doivent être tenus à l'écart de l'appareil. Les enfants âgés de 3 à moins de 8 ans peuvent uniquement mettre en marche ou éteindre l'appareil à condition qu'il ait été placé ou installé dans sa position de fonctionnement normale prévue et qu'ils fassent l'objet d'une supervision adéquate ou aient reçu des instructions appropriées concernant une utilisation sécurisée de l'appareil, et qu'ils en comprennent les dangers. Les enfants âgés de 3 à moins de 8 ans ne doivent pas brancher l'appareil, en régler la température, le nettoyer ou effectuer son entretien.

ATTENTION : certaines parties de ce produit peuvent être très chaudes et occasionner des brûlures. Une attention particulière doit être portée aux enfants et aux personnes vulnérables présentes dans la pièce.

Cet appareil peut être utilisé par des enfants âgés de 8 ans ou plus et des personnes aux capacités physiques, sensorielles ou mentales diminuées ou manquant d'expérience et de connaissances, s'ils font l'objet d'une supervision adéquate ou ont reçu des instructions appropriées concernant une utilisation sécurisée de l'appareil, et s'ils en comprennent les dangers. Les enfants ne doivent pas jouer avec l'appareil. Le nettoyage et l'entretien de l'appareil ne doivent pas être effectués par des enfants sans surveillance adéquate.

Avertissement : n'utilisez pas cet appareil de chauffage d'ambiance dans de petites pièces occupées par des personnes incapables de quitter seules la pièce, à moins qu'elles ne fassent l'objet d'une surveillance constante.

Avertissement : ne couvrez pas l'appareil afin d'éviter toute surchauffe. Ne placez pas d'objets ou de vêtements sur l'appareil et n'obstruez pas la circulation de l'air autour de l'appareil, par exemple avec des rideaux ou des meubles, car cela pourrait entraîner une surchauffe et un risque d'incendie.

L'appareil comporte la mention d'avertissement « Do Not Cover » (Ne pas couvrir). 

Avertissement : pour réduire le risque d'incendie, maintenez les textiles, les rideaux ou tout autre matériau inflammable à une distance minimale de 1 m de la sortie d'air.

Avertissement : afin d'éviter tout risque lié à une réinitialisation involontaire de l'interrupteur thermique, cet appareil ne doit pas être alimenté au moyen d'un dispositif de commutation externe, tel qu'un minuteur, ni être connecté à un circuit régulièrement coupé et rallumé par la compagnie d'électricité.

⚠ INSTRUCTIONS IMPORTANTES

AVERTISSEMENT : MAINTENEZ LES PILES HORS DE PORTÉE DES ENFANTS

- Leur ingestion peut entraîner une blessure grave en seulement 2 heures, voire le décès, en raison de brûlures chimiques et de la perforation potentielle de l'œsophage.
- Si vous pensez que des piles ont été ingérées ou insérées dans n'importe quel partie du corps, contactez immédiatement un médecin.
- Examinez les appareils et assurez-vous que le compartiment à piles est bien sécurisé, par exemple que la vis ou tout autre dispositif de fermeture mécanique est bien serré(e). N'utilisez pas le compartiment s'il n'est pas fixé.
- Jetez immédiatement et de manière sécurisée toute pile bouton usagée. Les piles plates peuvent toujours être dangereuses.

ATTENTION : aucun symptôme visible.

Il est malheureusement difficile de détecter la présence d'une pile bouton coincée dans l'œsophage d'un enfant. Aucun symptôme spécifique n'y est associé. L'enfant peut :

- tousser, s'étouffer ou baver énormément ;
- donner l'impression d'avoir mal à l'estomac ou de souffrir d'un virus ;
- vomir ;
- pointer sa gorge ou son estomac du doigt ;
- ressentir une douleur dans l'abdomen, la poitrine ou la gorge ;
- être fatigué ou léthargique ;
- être plus calme ou se coller à vous plus que d'habitude ou ne pas sembler être lui-même ;
- perdre l'appétit ou avoir moins d'appétit ; et
- ne pas vouloir manger d'aliments solides/être dans l'incapacité de le faire.

Ces types de symptômes varient ou changent suivant que la douleur s'intensifie ou se calme.

Vomir du sang frais (rouge vif) est un symptôme spécifique de l'ingestion d'une pile bouton. Si c'est le cas de votre enfant, contactez immédiatement un médecin.

- L'absence de symptômes clairs est la raison pour laquelle il est important de se montrer vigilant avec les piles boutons de rechange ou « à plat » présentes dans la maison et les produits qui en contiennent.

<p>⚠ AVERTISSEMENT</p> <p>TENIR HORS DE PORTÉE DES ENFANTS</p> <p>L'ingestion peut entraîner des brûlures chimiques, la perforation des tissus mous et la mort. De graves brûlures peuvent survenir dans les deux heures suivant l'ingestion. Consultez immédiatement un médecin.</p>	
---	---

Spécifications techniques

Exigences électriques

⚠ AVERTISSEMENT : la construction et le câblage doivent se conformer aux codes de la construction et de l'habitation locaux ainsi qu'aux autres réglementations en vigueur afin de minimiser le risque d'incendie, d'électrocution et de blessure.

⚠ AVERTISSEMENT : toujours faire appel à un électricien qualifié pour minimiser le risque d'incendie, d'électrocution ou de blessure.

! REMARQUE : un circuit de 13 ampères dédié, bien relié à un fusible et doté d'une tension nominale appropriée (230-240 V), est requis. Un sectionneur devra également être incorporé dans les cas où la prise du produit est inaccessible après installation.

Informations techniques

Puissance : 230-240V~50Hz

Puissance thermique		230 V		240 V	
Puissance thermique nominale	P_{Nom}	1,8	–	1,9	kW
Puissance thermique minimale	P_{min}	0,9	–	0,9	kW
Puissance thermique continue maximale	$P_{max,continue}$	1,8	–	1,9	kW

Consommation électrique auxiliaire

En mode veille	el_{SB}	0,5	–	0,5	W
----------------	-----------	-----	---	-----	---





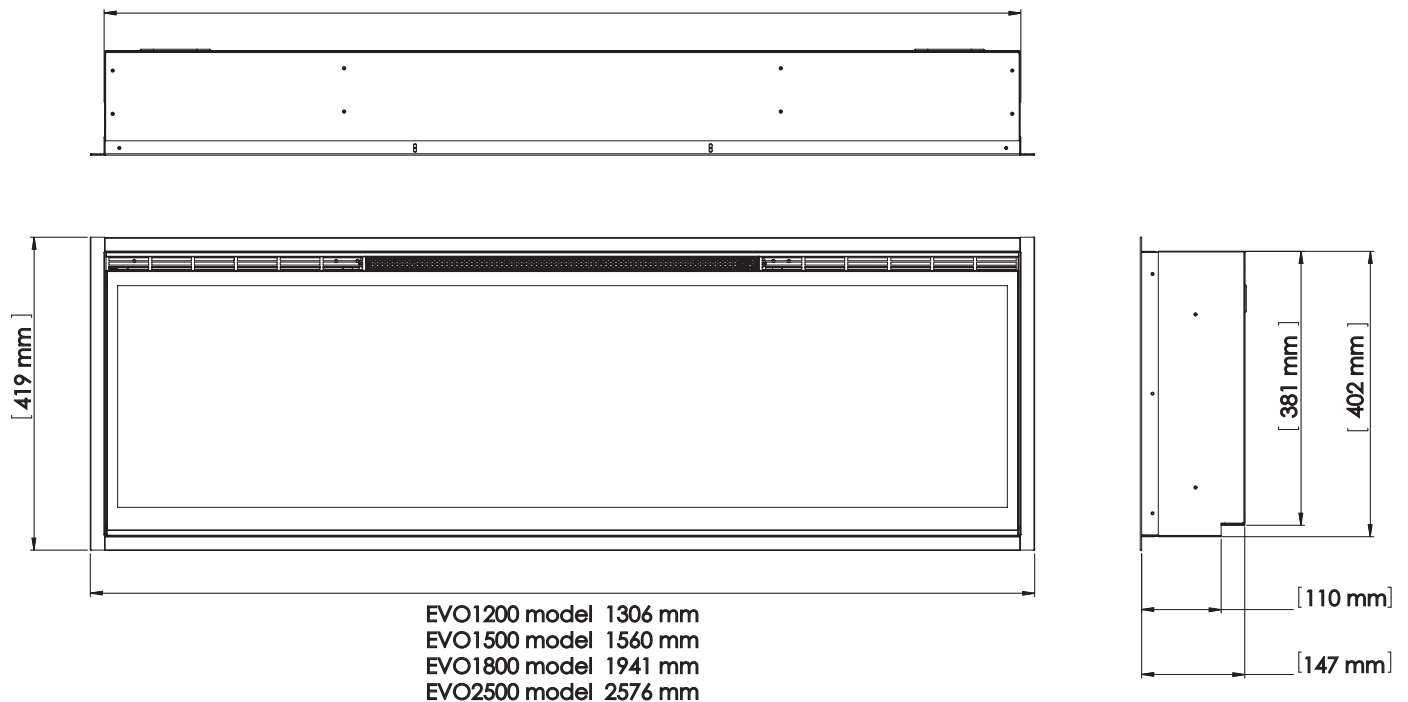

Dimensions du produit

Fig. 1

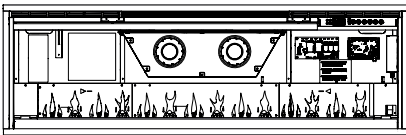
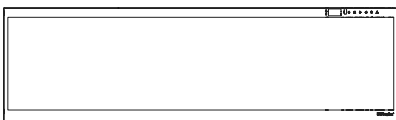
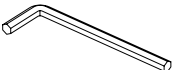

EVO1200 model 1278 mm
EVO1500 model 1532 mm
EVO1800 model 1887 mm
EVO2500 model 2548 mm

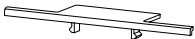

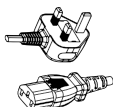
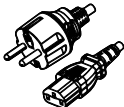
Contenu de la boîte

Image	Description	Quantité			
		EVO1200	EVO1500	EVO1800	EVO2500
	Télécommande	1	1	1	1
	Bois flottant	8	10	12	16
	Braises en verre émaillé	~2.6 lb ~1.2 kg	~3.3 lb ~1.5 kg	~3.9 lb ~1.8 kg	~5.2 lb ~2.4 kg
	Foyer électrique	1	1	1	1
	Verre avant	1	1	1	1
	Clé hexagonale 7,4×10	1	1	1	1
	Vis noires (M4×10, tête de bouton hexagonale)	2	2	4	4
	Couvercles de vis	2	2	4	4
	Verre miroir	1	1	1	1
	Câble d'alimentation britannique	1	1	1	1
	Câble d'alimentation européen	1	1	1	1

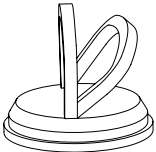
Contenu de la boîte

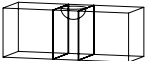
Image	Description	Quantité			
		EVO1200	EVO1500	EVO1800	EVO2500
	Guide d'installation et d'utilisation	1	1	1	1
 <p>Ne jetez pas la ventouse après l'installation. Conservez-la en lieu sûr, car elle servira pour l'entretien et la réparation de l'appareil.</p>	Ventouse	0	1	1	1
	Vis à bois 38.1 mm	4	4	4	4
	Niveau à bulle	1	1	1	1

*Le contenu de la boîte est susceptible d'être modifié

Accessoires optionnels

Description	Numéro de modèle		
	EVO1200	EVO1500	EVO1800
Ignite Evolve Oak Logset	500003877	500003878	500003879

*Veuillez contacter votre revendeur Dimplex local pour toute question.

Positionnement

! **REMARQUE** : afin de bénéficier d'un angle de vue optimal des flammes, nous vous recommandons de fixer la partie inférieure de l'unité à une distance du sol comprise entre 12,7 cm et 101,6 cm.

⚠ **AVERTISSEMENT** : le dessus du foyer électrique doit être installé à au moins 61 cm du plafond.
Le foyer électrique doit être installé à minimum 12,7 cm du sol.

Wi-Fi

Pour les installations où l'utilisation de l'application Flame Connect est souhaitée, assurez-vous que le foyer électrique est situé à portée d'un réseau Wi-Fi.

Conseils d'installation concernant les objets suspendus

Toujours suivre les recommandations fournis par le fabricant concernant l'installation d'objets suspendus sensibles à la chaleur, tels qu'un téléviseur, un manteau de cheminée ou une œuvre d'art, au-dessus d'un appareil de chauffage.

La fig. 2 présente les recommandations en matière d'espace libre pour le foyer. Les zones situées au-dessus de la cheminée sont marquées comme suit :

- La boîte gris clair (■) est soumise à des températures supérieures à 65°C.
- La boîte gris foncé (■) est soumise à des températures supérieures à 40°C.
- La boîte transparente (□) est soumise à des températures inférieures à 40°C.

Fig. 2

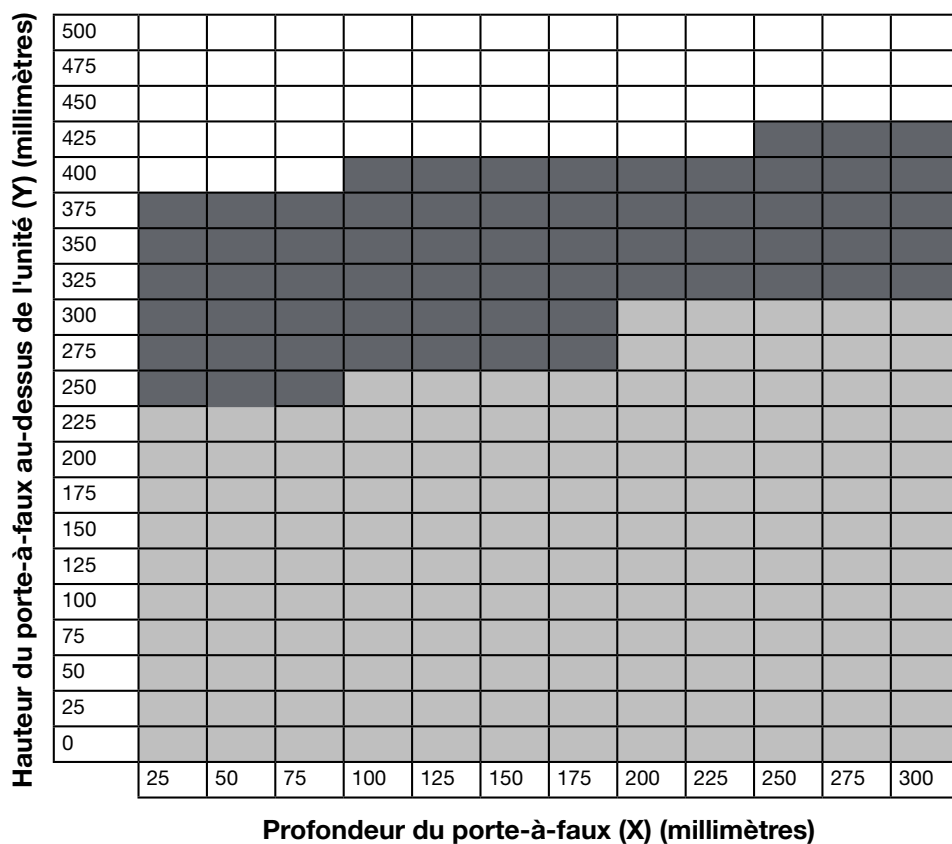

Instructions d'installation

! **REMARQUE** : il est recommandé que deux personnes installent l'appareil.

1. Le foyer est installé de manière encastrée. (cadre de 51 mm × 153 mm). Préparez un mur avec une ouverture bordée, en suivant les dimensions indiquées dans la **fig. 3**.

⚠ **ATTENTION** : les matériaux de finition décoratifs (tels que les briques) ne doivent pas dépasser de plus de 13 mm afin d'assurer une bonne circulation de l'air chaud hors de la chambre de combustion.

⚠ **ATTENTION** : ce foyer électrique n'est **PAS** porteur. Assurez-vous que l'ouverture destinée au foyer électrique est encadrée de manière à ce que le poids des matériaux de construction ne crée pas de pression sur la partie supérieure du foyer.

Fig. 3

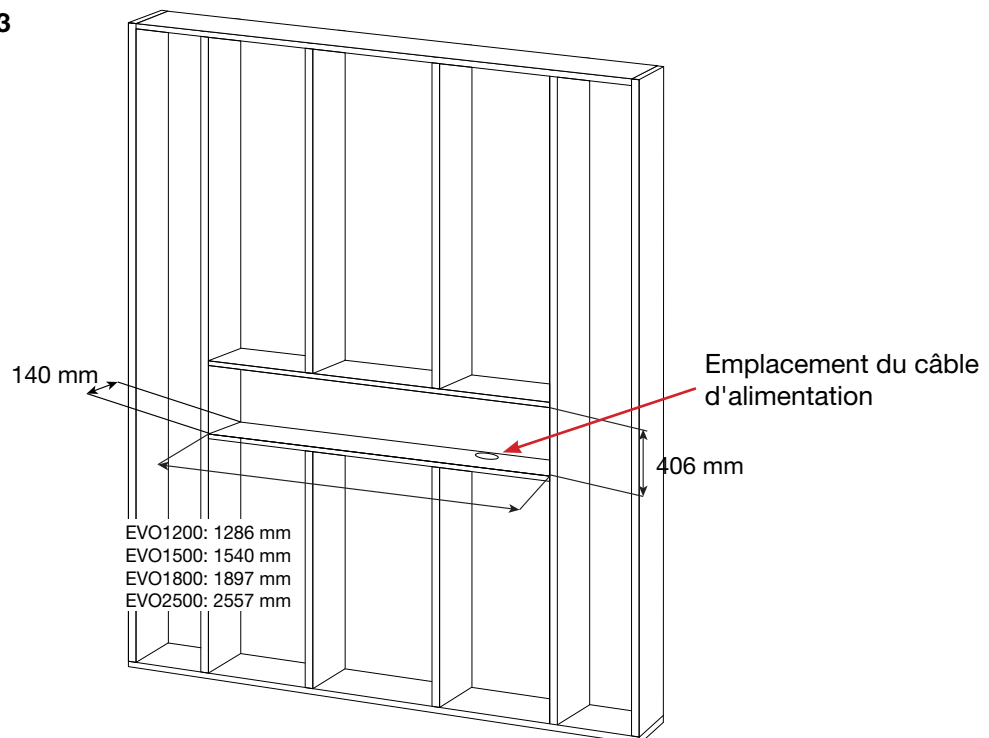

! **REMARQUE** : le cordon d'alimentation se trouve dans le coin inférieur droit de l'arrière du foyer électrique.

2. Planifiez l'encadrement de manière à permettre le cheminement du cordon d'alimentation jusqu'à cet endroit.

3. Si vous souhaitez une installation sans garniture, enlevez la garniture d'usine en retirant les vis qui la maintiennent.

4. Soulevez le foyer électrique dans l'ouverture de l'encadrement à l'aide des poignées situées à l'arrière du foyer.

Installation

Distance entre le côté droit et le câble d'alimentation :

EVO1200, EVO1500, EVO1800

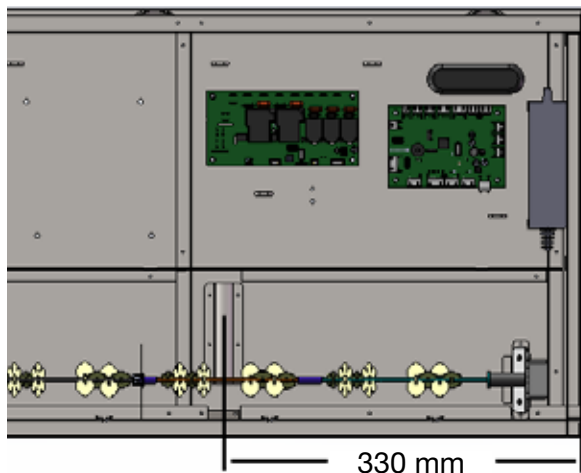

EVO2500

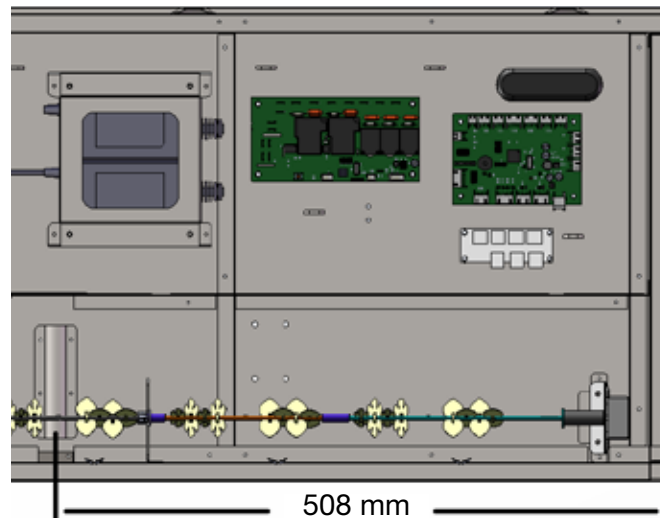

5. À l'aide d'un niveau à bulle (fourni), assurez-vous que le foyer est de niveau dans le bord. Ajustez si nécessaire.
6. Enfoncez les quatre vis de montage fournies dans les quatre trous de montage situés sur la surface intérieure du châssis du foyer, dans les montants du mur. (Fig. 4.)
7. Effectuez le raccordement électrique en suivant les instructions de la section *Installation électrique* (page 12).
8. Terminez l'installation en suivant les instructions des sections suivantes : installation de la *vitre miroir* (page 14), *Disposition des supports* (page 15), *Installation de la vitre frontale* (page 16).

! REMARQUE : installez le foyer au ras du mur/de la charpente environnante. La face du foyer ne doit pas être encastrée. Tout débordement par rapport à l'ossature environnante peut entraîner une erreur de fonctionnement de l'appareil.

Fig. 4

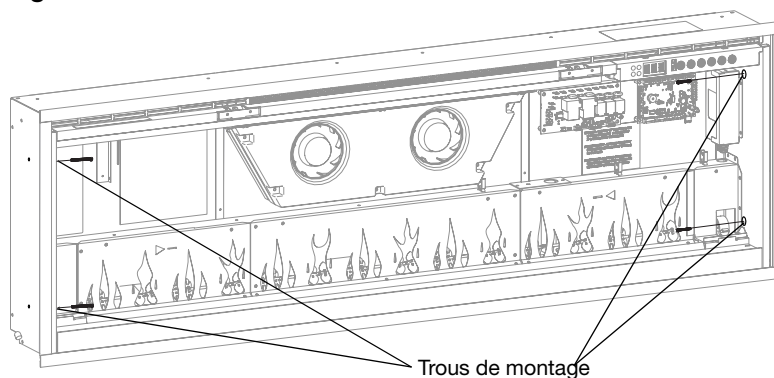

Installation électrique

⚠ AVERTISSEMENT :

L'installation du foyer électrique doit être conforme aux codes électriques locaux et/ou nationaux applicables et aux exigences des services publics.

Utilisez le cordon approprié pour respecter les codes électriques locaux et nationaux en matière de consommation électrique nominale.

⚠ AVERTISSEMENT : un circuit de 13 ampères dédié, bien relié à un fusible et doté d'une tension nominale appropriée (230-240 V), est requis. Un sectionneur devra également être incorporé dans les cas où la prise du produit est inaccessible après installation.

Installation du cordon d'alimentation

! REMARQUE : 2 cordons d'alimentation sont fournis (l'option UE ou Royaume-Uni) avec le foyer électrique. Installez le câble d'alimentation approprié si le mauvais jeu a été installé sur l'appareil.

⚠ AVERTISSEMENT : Cet appareil de chauffage n'est pas destiné à être utilisé avec une rallonge. Branchez le câble d'alimentation directement dans une prise de courant appropriée reliée à la terre.

Fig. 5

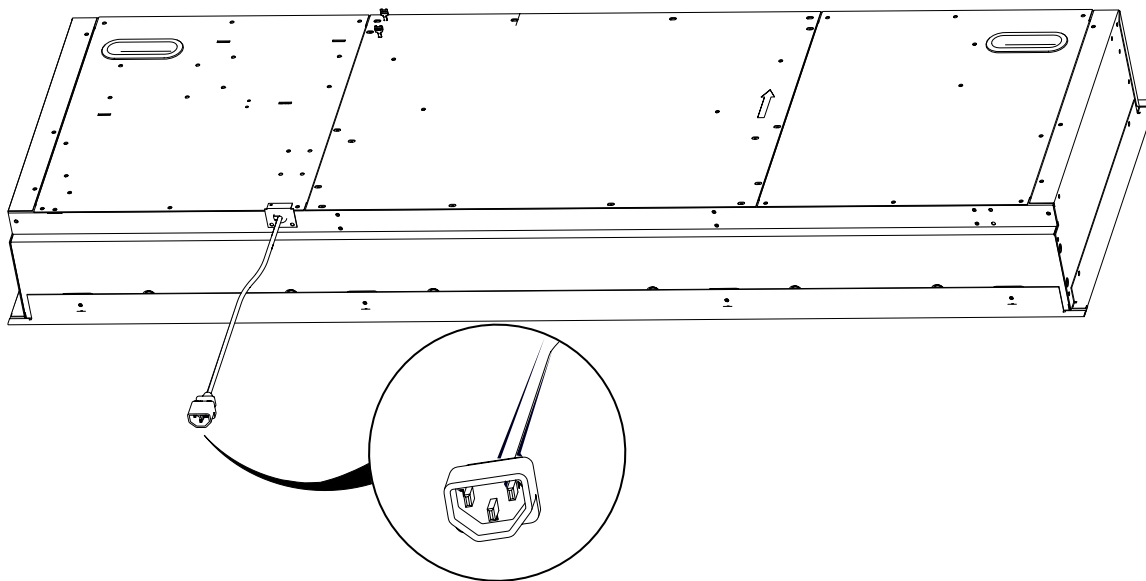
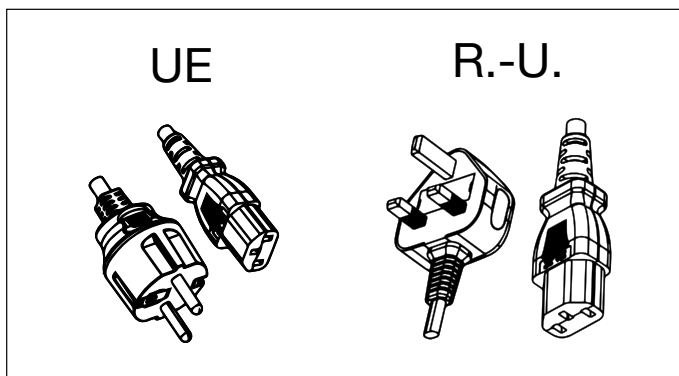

Fig. 6



Déconnexion du matériel de chauffage

L'appareil de chauffage du foyer électrique peut être désactivé de façon permanente en retirant le cavalier électronique sur le tableau de commande.

! REMARQUE : La déconnexion du matériel de chauffage désactivera définitivement l'appareil de chauffage et le ventilateur. Suivez ces instructions uniquement lorsqu'une installation sans chaleur est requise. La désactivation temporaire de l'appareil de chauffage est possible grâce aux commandes tactiles cachées. Voir « Désactiver la fonction chauffage » dans la section *Fonctionnement* (page 18) pour les instructions.

Pour débrancher définitivement l'appareil de chauffage et le ventilateur :

1. Localisez le tableau de commande. L'emplacement du cavalier de déconnexion du matériel de chauffage est indiqué par la mention " CHAUD ". (Fig. 7)
2. Retirez le cavalier de déconnexion du matériel de chauffage. (Fig. 8)

Fig. 7

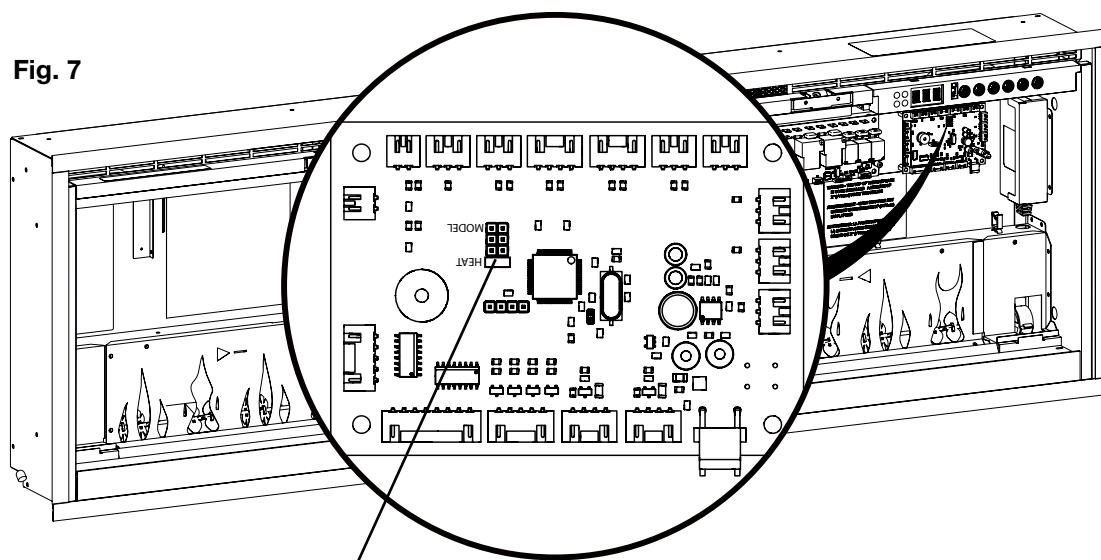

Cavalier de déconnexion du matériel de chauffage

Fig. 8



Installation du verre miroir

1. Localisez et retirez les vis qui fixent le support de la vitre miroir à l'appareil, le long de la partie supérieure de l'ouverture, et mettez le support et les vis de côté. (Fig. 9)
 2. Retirez la ventouse fournie de la cavité intérieure de l'unité (non incluse dans les unités **EVO1200**).
 3. Assurez-vous que l'arrière de la vitre est propre et exempt de particules et d'empreintes digitales.
 4. Fixez la ventouse sur la face réfléchissante de la vitre miroir.
 5. Soulevez la vitre miroir et placez-la dans les supports situés en bas des deux côtés de l'unité.
 6. Inclinez le verre miroir en position verticale.
 7. Fixez le support de la vitre miroir pour maintenir la vitre en place, à l'aide des vis retirées précédemment.
- ⚠ AVERTISSEMENT :** assurez-vous que le verre miroir ne tombe pas vers l'avant pendant l'installation des supports de montage du verre miroir.
8. Retirez la ventouse et nettoyez toute trace de doigts ou de saleté du panneau vitré avec un nettoyeur pour vitres non abrasif.
- ! REMARQUE :** Ne pas jeter la ventouse ! Conservez-la en lieu sûr, car elle peut être requise pour l'entretien et la réparation du foyer électrique.

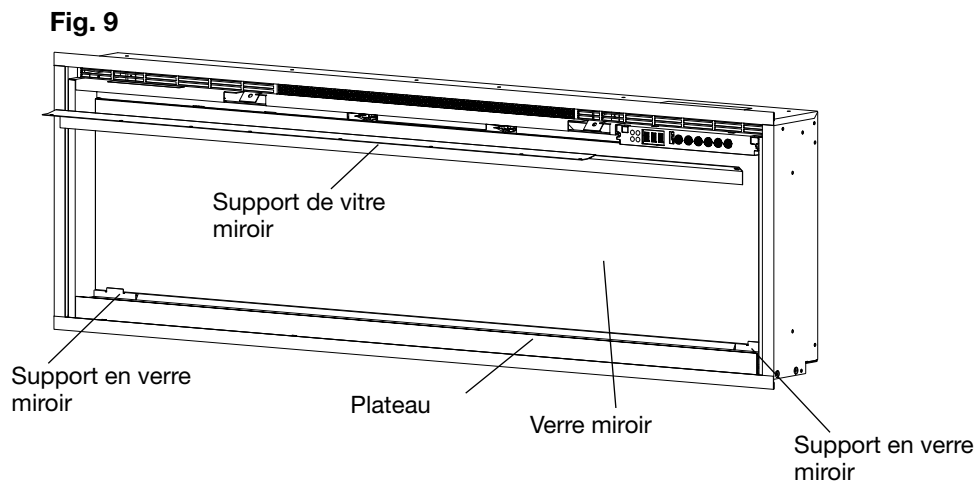

Disposition des éléments décoratifs

Pour obtenir les meilleurs résultats lors de l'utilisation des supports fournis, suivez les instructions ci-dessous.

Support en verre pilé et bois flottant :

! **REMARQUE** : le bois flottant est fragile. Assurez-vous que le bois flotté est bien fixé lorsque vous le placez dans le lit de support, et gardez une surface souple sous le foyer pendant l'installation.

1. Mélangez les différentes couleurs de verre pilé dans un sac ou une boîte de votre choix.
2. Répartissez uniformément le verre pilé dans le plateau. **(Fig. 10.)**
3. Placez les morceaux de bois flotté sur le dessus comme vous le souhaitez. Des exemples sont présentés dans les images ci-dessous. **(Fig. 11, 12, 13)**

Il est possible d'utiliser des ornements personnalisés pour décorer le foyer électrique. Les éléments décoratifs personnalisés doivent tenir facilement dans le bac sans le courber ni rayer la paroi vitrée. En outre, ils ne doivent pas contenir de sable ou de liquide, car cela pourrait compromettre la sécurité du foyer électrique.

Fig. 10

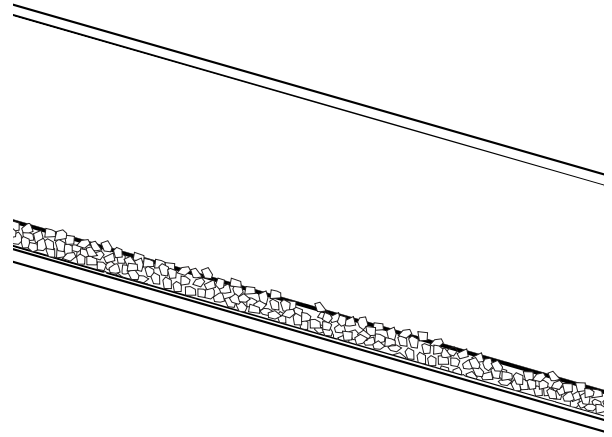

Fig. 11



Fig. 12



Fig. 13



Installation du panneau vitré avant

! **REMARQUE** : installez la vitre avant de mettre le foyer sous tension. Si l'appareil est mis sous tension avant l'installation de la vitre, une réinitialisation complète sera nécessaire pour activer les commandes tactiles cachées.

1. Assurez-vous que la vitre miroir et l'intérieur de la vitre avant sont propres et exempts de particules et d'empreintes digitales.
2. Fixez la ventouse (si elle est fournie) à l'extérieur de la vitre avant.
3. Soulevez la vitre frontale et placez-la avec précaution dans le rebord situé au bas de l'ouverture du foyer.
4. Inclinez le verre en position verticale.
5. Fixez la vitre frontale à l'aide des vis et de la clé hexagonale fournies.

⚠ **ATTENTION** : veillez à ce que la vitre avant ne tombe pas vers l'avant pendant l'installation des vis de fixation.

6. Installez les caches-vis fournis en plaçant les languettes du cache-vis entre les côtés du support de la vitre avant. (Fig. 15)

! **Remarque** : ne jetez pas la ventouse et la clé hexagonale ! Conservez-les dans un endroit sûr, car elles pourraient être nécessaires pour l'entretien et le service de ce foyer.

Fig. 14

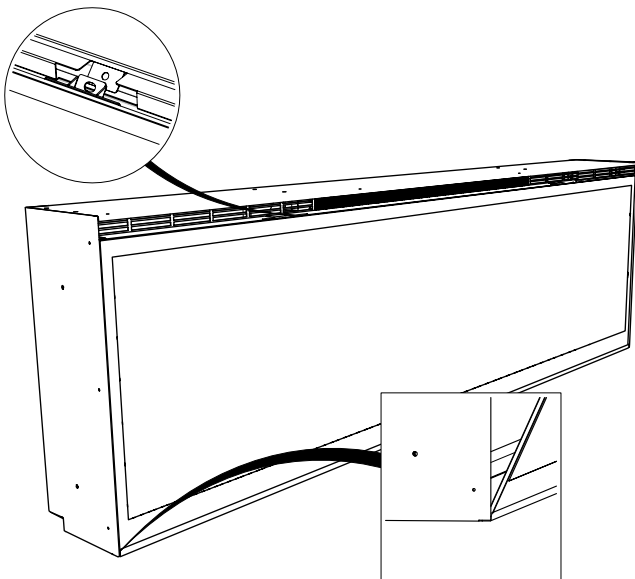
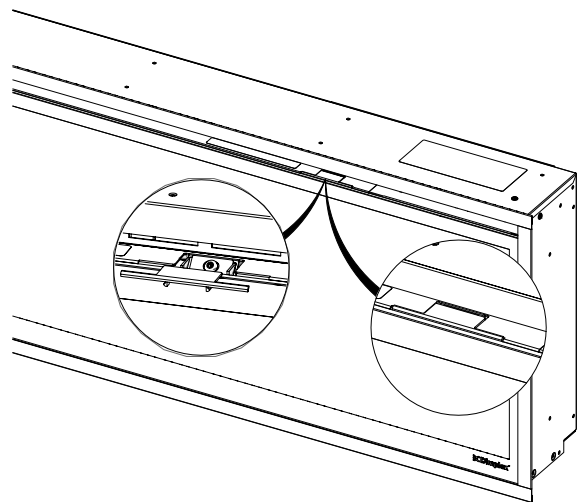

Fig. 15



Fonctionnement général

⚠ AVERTISSEMENT : ce foyer électrique doit être correctement installé avant de commencer à l'utiliser.

Il fonctionne au moyen de la technologie ComfortSaver™, qui règle automatiquement la vitesse du ventilateur et la puissance de l'appareil de chauffage d'ambiance, afin de répondre précisément et en toute sécurité aux besoins de la pièce en fonction du réglage du thermostat. L'appareil de chauffage fonctionne de telle sorte qu'une fois que la pièce atteint le point de consigne, le ventilateur et l'appareil de chauffage fonctionneront continuellement à un niveau bas, pour maintenir la température ambiante souhaitée. Si la température dans la pièce augmente de manière significative, l'appareil de chauffage s'éteindra et se rallumera périodiquement pour faire circuler l'air autour de l'unité, jusqu'à ce que la température ambiante baisse et nécessite le redémarrage de l'appareil de chauffage.

! REMARQUE : l'élément conserve la chaleur après son arrêt. Lorsque la plaque est éteinte, il y a une période de refroidissement de 2 minutes avant que le ventilateur ne s'éteigne complètement.

! REMARQUE : après une coupure de courant, le foyer électrique conserve les réglages précédemment utilisés.

Commandes tactiles cachées

Les commandes tactiles cachées sont situées dans le coin supérieur droit du foyer électrique. (Fig. 16)

Fonctionnement à distance

Le foyer électrique est accompagné d'une télécommande infrarouge multifonction. (Fig. 17)

! REMARQUE : Pour fonctionner correctement, la télécommande doit être pointée vers l'avant de l'appareil.

Application

Le foyer électrique peut être contrôlé au moyen de l'application mobile Flame Connect. Pour des informations à jour sur l'application, veuillez visiter www.dimplex.com/fcapp

Fig. 16

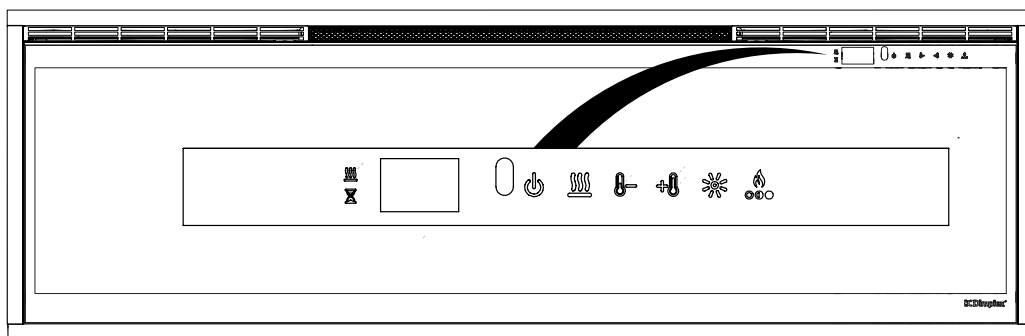
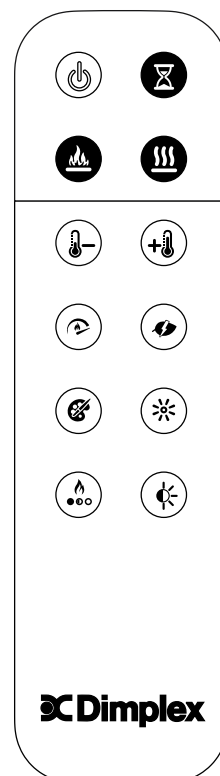































Fig. 17



Fonctionnement

	Mode veille	Appuyez sur le bouton  pour mettre l'appareil en marche ou en mode veille. Lorsque l'appareil sera remis en marche, il conservera les réglages précédemment utilisés.
	Effet de flammes	Appuyez sur  pour activer ou désactiver le chauffage.
	Chauffage	Appuyez sur le bouton  pour allumer ou éteindre le chauffage. Le foyer électrique émettra un bip et l'icône  restera affichée à l'écran lorsqu'il sera activé. Le foyer électrique peut fonctionner en mode chaleur uniquement en désactivant les effets de flamme et de couleur.
	Désactiver la fonction chauffage	Appuyez simultanément sur  et  pendant 3 secondes pour désactiver ou activer la fonctionnalité de chaleur. Cette action doit être effectuée sur les commandes tactiles cachées . Lorsque la fonction chauffage est désactivée et que l'on appuie sur le bouton  ,  ou  , le message --- apparaît sur l'écran.
	Augmentation de la température	Appuyez sur le bouton  pour augmenter la température.
	Baisse de la température	Appuyez sur le bouton  pour baisser la température.
		La température peut être réglée de 7° C à 30° C (45° F à 86° F). Lorsque la température est ajustée, la température réglée clignote pendant 2 secondes, puis la température ambiante de la pièce s'affiche brièvement.
	Affichage de la température (°C ↔ °F)	Appuyez simultanément sur  et  pendant 3 secondes pour basculer entre Fahrenheit et Celcius. Cette action doit être effectuée sur les commandes tactiles cachées .
	Vitesse des flammes	Appuyez plusieurs fois sur  pour passer d'une vitesse de flamme à l'autre (5 vitesses disponible).
	Mode de chauffage	Appuyez plusieurs fois sur  pour passer d'un mode de chauffage à l'autre : Normal : l'élément s'ajustera automatiquement pour atteindre et maintenir la température réglée. Heat Boost : l'élément fonctionnera à puissance maximale pendant 20 minutes, puis reviendra en mode de chauffage normal. Eco : l'élément fonctionnera à puissance réduite pour économiser de l'énergie. Fan : l'élément s'éteindra et seul le ventilateur fonctionnera.
	Thèmes d'ambiance	Appuyez plusieurs fois sur  pour parcourir les huit ambiances différentes, qui sont différentes combinaisons de lumières de la partie supérieure de l'unité et du lit d'éléments décoratifs. 1 - Blanc 2 - Bleu 3 - Violet 4 - Rouge 5 - Vert 6 - Prisme - les médias passent d'une couleur à l'autre 7 - Kaléidoscope- les médias et les accents passent d'une couleur à l'autre à des rythmes différents. 8 - Mode minuit - le support est éteint Appuyez et maintenez enfoncé  pour allumer ou éteindre les lumières de la partie supérieure de l'unité.

Fonctionnement

Couleur personnalisée	Permet de figer les médias et les lumières d'accentuation sur une couleur personnalisée. En mode Prisme ou Kaléidoscope (voir Ambiances), appuyez sur ✨ pendant que la couleur souhaitée est affichée pour figer le cycle sur cette couleur. Appuyez à nouveau sur ✨ pour relancer le cycle de couleur.	
	Luminosité	Appuyez plusieurs fois sur ✨ pour parcourir les modes de luminosité et de scintillement. Fixe H - Luminosité élevé Fixe L - Luminosité faible Cycle H - Luminosité élevée avec scintillement des supports et des lumières d'accentuation Cycle L - Luminosité faible avec scintillement des médias et des lumières d'accentuation
	Thèmes de flammes	Appuyez plusieurs fois sur 🔥 pour parcourir les sept thèmes de flammes différents : 1 - Base aux accents orange et bleus 2 - Base aux accents orange 3 - Base aux accents bleus 4 - Bleu 5 - Orange 6 - Base 7 - Orange et bleu
	Capteur de lumière ambiante	Appuyez sur ☀️ pour allumer ou éteindre le capteur de lumière ambiante. Le capteur de lumière ambiante ajustera automatiquement la luminosité des lumières du foyer électrique en fonction de la lumière ambiante de la pièce.
	Minuteur	Appuyez plusieurs fois sur ⌚ jusqu'à ce que le nombre d'heures souhaité du minuteur s'affiche. Lorsque cette fonction est active, le foyer électrique s'éteindra après un laps de temps défini. Le minuteur peut être réglé de 30 minutes (l'écran affichera .5 Hr) à 8 heures, par intervalles de 30 minutes. Pour désactiver le minuteur, appuyez plusieurs fois sur ⌚ jusqu'à ce que ⏸ apparaisse sur l'écran. Il est possible d'appuyer sur le bouton minuteur pour voir la durée restante pendant que le minuteur est activé.
Réinitialisation des paramètres d'usine	Appuyez et maintenez enfoncés 🔧 et 🔥 en même temps pendant trois secondes pour réinitialiser tous les paramètres aux valeurs d'usine par défaut. Cette action déconnectera également l'appareil du réseau Wi-Fi s'il est connecté. Cette action doit être effectuée sur les commandes tactiles cachées .	

Remplacement des piles de la télécommande

Fig. 18

1. Retirez le couvercle de la télécommande à l'aide d'un tournevis cruciforme.
2. Installez correctement deux piles de 3 volts (CR2032 ou similaire) dans le compartiment à piles, le côté + vers le haut.
3. Remplacez le couvercle sur le compartiment à piles et remettez les vis en place.



Les piles doivent être recyclées ou jetées de manière appropriée. Renseignez-vous auprès des autorités locales ou de votre revendeur pour obtenir des conseils sur le recyclage dans votre région.

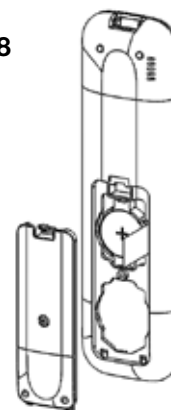

⚠ AVERTISSEMENT : coupez le courant et laissez l'appareil de chauffage d'ambiance refroidir avant de commencer tous travaux d'entretien ou de nettoyage afin de réduire le risque d'incendie, d'électrocution ou de blessure.

Nettoyage

Nettoyage de la vitre miroir

Le verre partiellement réfléchissant est nettoyé en usine au cours de l'opération d'assemblage. Lors de l'expédition, de l'installation, de la manipulation, etc., le verre miroir peut accumuler des particules de poussière ; celles-ci peuvent être enlevées en les époussetant légèrement à l'aide d'un chiffon propre et sec.

Pour éliminer les empreintes digitales ou autres marques, le verre miroir peut être nettoyé à l'aide d'un chiffon humide. Le verre miroir doit être complètement séché avec un chiffon non pelucheux pour éviter les taches d'eau. Pour éviter les rayures, n'utilisez pas de nettoyants abrasifs.

Nettoyage de la surface du foyer électrique



Utilisez uniquement un chiffon humide pour nettoyer les surfaces peintes du foyer électrique. N'utilisez pas de nettoyants abrasifs.

Le foyer électrique ne doit pas être mis en marche s'il y a une couche de poussière ou de la saleté sur ou à l'intérieur de celui-ci, car cela peut entraîner une accumulation de chaleur et endommager potentiellement l'appareil. L'appareil de chauffage d'ambiance doit par conséquent faire l'objet d'une inspection régulière, en fonction des conditions et tout au moins une fois par an.

Réparation

Un réparateur agréé doit effectuer tout entretien autre que l'installation et le nettoyage décrits dans ce manuel.

Dépannage

Problème	Écran	Cause	Solution
Le foyer ne s'allume pas avec les commandes tactiles cachées	S/O	Aucune alimentation électrique.	Assurez-vous que l'appareil est alimenté en électricité. Vérifiez si l'interrupteur de la prise électrique est allumé. Assurez-vous que l'interrupteur principal est allumé.
		La vitre avant a été installée après la mise sous tension de l'appareil	Couper le courant (à partir du disjoncteur ou de la prise), installer la vitre avant de remettre l'appareil sous tension.
La chambre de combustion ne se met pas en marche avec la télécommande	S/O	Les piles de la télécommande sont à plat ou sont mal installées.	Remplacement de la pile de la télécommande Assurez-vous que les piles sont installées avec le côté + vers le haut.
L'appareil de chauffage d'ambiance ne s'allume pas.	---	L'appareil de chauffage d'ambiance est désactivé	Appuyez simultanément sur les boutons  et  pendant 3 secondes sur les commandes tactiles cachées pour désactiver ou activer la fonction chauffage.
	H--	L'appareil de chauffage d'ambiance a été désactivé de façon permanente	Si une installation avec chauffage est désirée, réinstallez le raccordement sur le panneau principal si vous en avez un ou achetez un nouveau panneau.
L'appareil de chauffage d'ambiance est en marche, mais aucune chaleur ne s'en dégage.		Fonctionnement normal — il y a 30 secondes de décalage avant la mise en marche de l'appareil	Aucune action requise.
		Le réglage du thermostat est inférieur à la température ambiante	Augmenter le réglage du thermostat pour qu'il soit supérieur à la température ambiante
Le disjoncteur se déclenche ou le fusible saute lorsque l'unité est en marche.	S/O	Mauvaise tension du circuit	Installez l'unité sur un circuit dédié de 13 ampères minimum.
Le code d'erreur s'affiche	Err 1	La coupure de température est activée	Réinitialiser le disjoncteur et attendre 5 minutes avant de remettre l'appareil en marche. Si l'erreur persiste, consultez le Manuel d'entretien.
	Err 2	La tension L1 est trop élevée	Si l'erreur persiste, faites appel à un électricien.
	Err 3	La tension L1 est trop basse	Si l'erreur persiste, faites appel à un électricien.
	Err 4	Le courant L1 est trop élevé	Si l'erreur persiste, faites appel à un électricien.
	Err 12	La température ambiante est supérieure à 45° C (113° F)	Aucune action requise.
	Err 13	La température ambiante est inférieure à 5° C (41° F)	Aucune action requise.

Pour de plus amples informations sur le dépannage, consultez le manuel d'entretien.

RECYCLAGE



À la fin de sa durée de vie utile, un produit électrique ne doit pas être jeté avec les ordures ménagères.

Veillez le recycler là où des installations appropriées existent. Renseignez-vous auprès des autorités locales  ou de votre revendeur pour obtenir des conseils sur le recyclage dans votre région.

Installatie- en gebruikershandleiding



EN

DE

FR

NL

BELANGRIJKE VEILIGHEIDSINFORMATIE:

Lees eerst deze handleiding voordat u de elektrische haard installeert of gebruikt. Volg altijd de waarschuwingen en veiligheidsinstructies in deze handleiding en op het apparaat om persoonlijk letsel of materiële schade te voorkomen.

Het product voldoet aan de vereiste normen voor de productveiligheid, de elektromagnetische compatibiliteit en het milieu. Dit product voldoet volledig aan de richtlijnen voor LVD, EMC, RoHs en EcoDesign.



EN: This product is only suitable for well insulated rooms or occasional use. DE: Dieses Produkt ist nur für gut isolierte Bereiche oder gelegentliche Verwendung geeignet. FR: Ce produit convient uniquement à des endroits bien isolés ou pour un usage occasionnel. IT: Questo prodotto è adatto solo per spazi ben isolati o per uso occasionale. ES: Este producto sólo es adecuado para espacios bien aislados o un uso ocasional. NL: Dit product is uitsluitend geschikt voor goed geïsoleerde ruimten of voor sporadisch gebruik. PL: Produkt ten jest odpowiedni wyłącznie do dobrze odizolowanych miejsc lub do okazjonalnego uytku. NO: Dette produktet egner seg kun for godt isolerte rom eller sporadisk bruk. RO: Acest produs este adecvat exclusiv spațiilor bine ventilate sau utilizării ocazionale. CZ: Tento výrobek je vhodný pouze do dobře izolovaných prostor nebo k příležitostnému použití. DK: Dette produkt er kun egnet til velisolerede rum eller lejlighedsvis brug. PT: Este produto somente é adequado para espaços bem isolados ou uso ocasional. SE: Denna produkt är endast avsedd för välisolerade utrymmen eller tillfällig användning. FI: Tämä tuote soveltuu ainoastaan hyvin eristettyihin tiloihin tai satunnaiseen käyttöön. SK: Tento výrobok je vhodný len pre dobre izolované priestory alebo na obasnú použitie. SI: Ta izdelek je primeren le za dobro izolirane prostore ali za obasno uporabo. HR: Ovaj proizvod je pogodan samo za dobro izolirane prostore ili povremenu upotrebu. HU: Ez a termék csak jól szigetelt terekhez vagy eseti használatra alkalmas



INSTALLATEUR: LAAT DEZE HANDLEIDING BIJ HET APPARAAT.
CONSUMENT: BEWAAR DEZE HANDLEIDING VOOR TOEKOMSTIG GEBRUIK

Inhoudsopgave

Welkom	3
 BELANGRIJKE INSTRUCTIES	4
Technische specificaties	6
Elektrische vereisten	6
Technische informatie	6
Productafmetingen	6
Verpakkingsinhoud	7
Optionele accessoires	8
Installatie	9
Plaatsing	9
Installatie-instructies	10
Elektrische installatie	12
De hardware van de verwarming ontkoppelen	13
Het spiegelglas installeren	14
Het branderbed	15
Het frontglas installeren	16
Bediening	17
Algemene bediening	17
Verborgene aanraakbediening	17
Afstandsbediening	17
App	17
Onderhoud	20
Batterijvervanging van de afstandsbediening	20
Reinigen	20
Onderhoud	20
Problemen oplossen	21

Welkom

MODEL- EN SERIENUMMER

Noteer uw model- en serienummer voor toekomstig gebruik.

Model _____

Serienummer _____

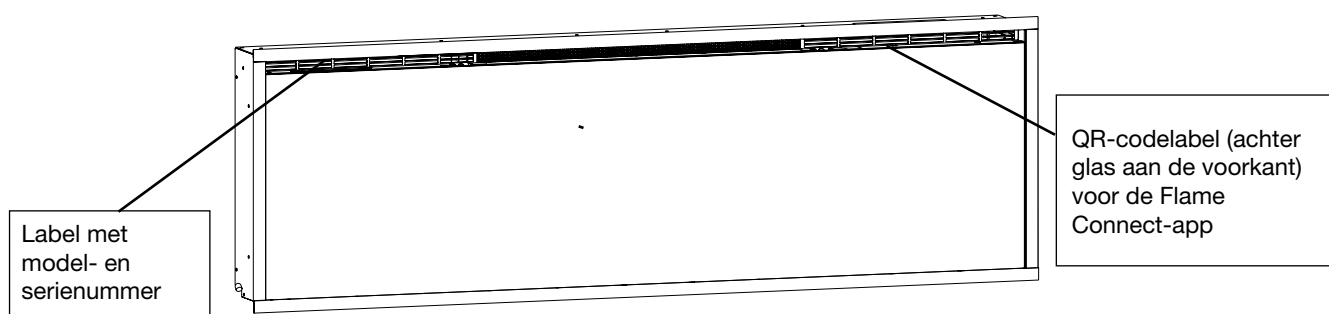

BEWAAR DEZE INSTRUCTIES

BELANGRIJKE INSTRUCTIES

LET OP: HET NIET VOLGEN VAN DEZE INSTRUCTIES KAN LETSEL EN/OF SCHADE VEROORZAKEN EN KAN UW GARANTIE ONGELDIG MAKEN

Belangrijk veiligheidsadvies

Bij het gebruik van elektrische apparaten moeten altijd basisvoorzorgsmaatregelen worden genomen om het risico op brand, elektrische schokken en persoonlijk letsel te verminderen, waaronder de volgende:

- Als het apparaat beschadigd is, neem dan contact op met de leverancier vóór installatie en gebruik.
- Niet buiten gebruiken.
- Niet gebruiken in de directe omgeving van een bad, douche of zwembad.
- Plaats het apparaat niet direct onder een vast stopcontact of aansluitdoos.

Waarschuwing: Dit verwarmingstoestel mag alleen worden gebruikt voor normale huishoudelijke doeleinden in het land waar het gekocht is bij een erkende verkoper.

Gebruik deze kachel niet als hij is gevallen.

Niet gebruiken als er zichtbare tekenen van schade aan de kachel zijn.

Gebruik deze kachel op een horizontaal en stabiel oppervlak of bevestig hem aan de muur.

Kinderen jonger dan 3 jaar moeten uit de buurt worden gehouden, tenzij ze onder voortdurend toezicht staan. Kinderen ouder dan 3 jaar en jonger dan 8 jaar mogen het apparaat alleen in-/uitschakelen als het is geplaatst of geïnstalleerd in de beoogde normale bedrijfspositie en zij onder toezicht staan of instructies hebben gekregen over het veilige gebruik van het apparaat en de bijbehorende gevaren begrijpen. Kinderen ouder dan 3 jaar en jonger dan 8 jaar mogen het apparaat niet aansluiten, regelen en reinigen of gebruikersonderhoud uitvoeren.

LET OP: Sommige onderdelen van dit product kunnen erg heet worden en brandwonden veroorzaken. Bijzondere aandacht moet worden geschonken indien kinderen en kwetsbare mensen aanwezig zijn.

Dit apparaat kan worden gebruikt door kinderen van 8 jaar en ouder en personen met verminderde fysieke, zintuiglijke of mentale vermogens of gebrek aan ervaring en kennis als ze onder toezicht staan of instructies hebben gekregen over het veilige gebruik van het apparaat en de bijbehorende gevaren begrijpen. Kinderen mogen niet spelen met het apparaat. Reinigen en gebruikersonderhoud mogen zonder toezicht niet door kinderen worden uitgevoerd.

Waarschuwing: Gebruik deze kachel niet in kleine ruimtes waar personen aanwezig zijn die niet in staat zijn om de ruimte zelfstandig te verlaten, tenzij er constant toezicht is.

Waarschuwing: Dek het toestel niet af om oververhitting te voorkomen. Leg geen materiaal of kleding op het apparaat of belemmer de luchtcirculatie rond het apparaat niet, bijvoorbeeld met gordijnen of meubels, omdat dit oververhitting en brandgevaar kan veroorzaken.

Het apparaat is voorzien van de waarschuwing 'Do Not Cover' (niet bedekken).



Waarschuwing: Houd textiel, gordijnen of ander brandbaar materiaal op minimaal 1 m afstand van de luchtuitlaat om het risico op brand te verminderen.

Waarschuwing: Om gevaar als gevolg van het onbedoeld resetten van de thermische beveiliging te voorkomen, mag dit apparaat niet worden gevoed via een extern schakelapparaat, zoals een timer, of worden aangesloten op een circuit dat regelmatig wordt in- en uitgeschakeld door het nutsbedrijf.

BELANGRIJKE INSTRUCTIES

WAARSCHUWING: HOUD BATTERIJEN BUITEN HET BEREIK VAN KINDEREN.

- Inslikken kan binnen slechts 2 uur leiden tot ernstig letsel of de dood, als gevolg van chemische brandwonden en mogelijke perforatie van de slokdarm.
- Als u denkt dat batterijen zijn ingeslikt of in een deel van het lichaam zijn geplaatst, zoek dan onmiddellijk medische hulp.
- Onderzoek apparaten en zorg ervoor dat het batterijcompartiment correct is vergrendeld, bijv. dat de schroef of een ander mechanisch bevestigingsmiddel is vastgedraaid. Niet gebruiken als het compartiment niet goed vastgezet is.
- Gooi gebruikte knoopbatterijen onmiddellijk en veilig weg. Lege batterijen kunnen nog steeds gevaarlijk zijn.

LET OP: Geen duidelijke symptomen

Helaas is het niet duidelijk wanneer een knoop- of knoopcelbatterij in de slokdarm van een kind vastzit.

Hieraan zijn geen specifieke symptomen verbonden. Het kind kan:

- veel hoesten, kokhalzen of kwijlen;
- maagklachten of een virus lijken te hebben;
- overgeven;
- naar de keel of maag wijzen;
- pijn in de buik, borst of keel hebben;
- moe of lethargisch zijn;
- stiller of aanhankelijker zijn dan normaal of anderszins 'niet zichzelf';
- de eetlust verliezen of een verminderde eetlust hebben; en
- geen vast voedsel willen/kunnen eten.









Dit soort symptomen variëren of fluctueren, waarbij de pijn toeneemt en vervolgens afneemt.

Een specifiek symptoom van het inslikken van knoopcelbatterijen is het overgeven van vers (helderrood) bloed. Zoek onmiddellijk medische hulp als het kind dit doet.

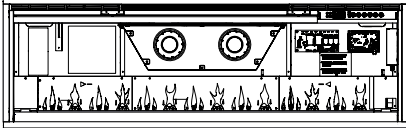

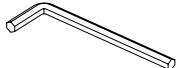
- Het ontbreken van duidelijke symptomen is de reden waarom het belangrijk is om waakzaam te zijn met 'lege' of reserve knoopcelbatterijen in huis en de producten die deze bevatten.

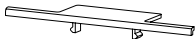
 WAARSCHUWING	
BUITEN BEREIK VAN KINDEREN HOUDEN Inslikken kan leiden tot chemische brandwonden, perforatie van zacht weefsel en overlijden. Ernstige brandwonden kunnen binnen 2 uur na inslikken optreden. Raadpleeg direct een arts.	

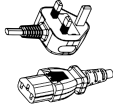
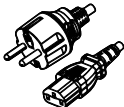
Verpakkingsinhoud

Afbeelding	Omschrijving	Hoeveelheid			
		EVO1200	EVO1500	EVO1800	EVO2500
	Afstandsbediening	1	1	1	1
	Drijfhout	8	10	12	16
	Getrommeld glas voor gloeiende kolen	~2,6 lb ~1,2 kg	~3,3 lb ~1,5 kg	~3,9 lb ~1,8 kg	~5,2 lb ~2,4 kg
	Vuurhaard	1	1	1	1
	Frontglas	1	1	1	1
	7,4×10 inbusleutel	1	1	1	1
	Zwarte schroeven (M4×10, zeskantige ronde kopschroef)	2	2	4	4
	Schroefafdekkingen	2	2	4	4
	Spiegelglas	1	1	1	1
	Brits netsnoer	1	1	1	1
	Europees netsnoer	1	1	1	1

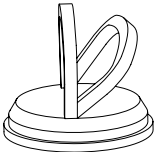
Verpakkingsinhoud

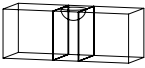
Afbeelding	Omschrijving	Hoeveelheid			
		EVO1200	EVO1500	EVO1800	EVO2500
	Gebruikers- en installatiehandleiding	1	1	1	1
 <p>Gooi de zuignap niet weg na installatie. Bewaar het op een veilige plaats, aangezien het nuttig zal zijn voor het onderhoud van het apparaat.</p>	Zuignap	0	1	1	1
	Houtschroeven 38,1 mm	4	4	4	4
	Waterpas	1	1	1	1

*Verpakkingsinhoud is onderhevig aan wijzigen

Optionele accessoires

Omschrijving	Modelnummer		
	EVO1200	EVO1500	EVO1800
Ignite Evolve eikenhoutset	500003877	500003878	500003879

*Neem voor vragen contact op met uw plaatselijke Dimplex-dealer.

Plaatsing

! **OPMERKING:** Het wordt aanbevolen om de onderkant van het apparaat tussen 127 mm en 1016 mm van de grond te monteren om een optimaal zicht op de vlam te behouden.

⚠ **WAARSCHUWING:** De bovenkant van de haard moet minimaal 610 mm van het plafond worden geïnstalleerd. De haard moet minimaal 127 mm van de grond worden geïnstalleerd.

Wifi

Voor installaties waarbij het gebruik van de Flame Connect-app gewenst is, zorgt u ervoor dat de haard zich binnen het bereik van een wifinetwerk bevindt.

Installatieaanbevelingen voor overhangende objecten

Volg voor overhangende temperatuurgevoelige objecten, zoals een televisie, een schoorsteenmantel of een kunstwerk, altijd de aanbevelingen van de fabrikant voor installatie boven een kachel.

Afbeelding illustreert de aanbevelingen voor de vrije ruimte voor de open haard. Ruimten boven de open haard zijn als volgt weergegeven:

- Licht grijs vlak (■) is onderhevig aan temperaturen hoger dan 65 °C.
- Donker grijs vlak (■) is onderhevig aan temperaturen hoger dan 40 °C.
- Ongekleurd vak (□) is onderhevig aan temperaturen tot maximaal 40 °C.

Afbeelding 2

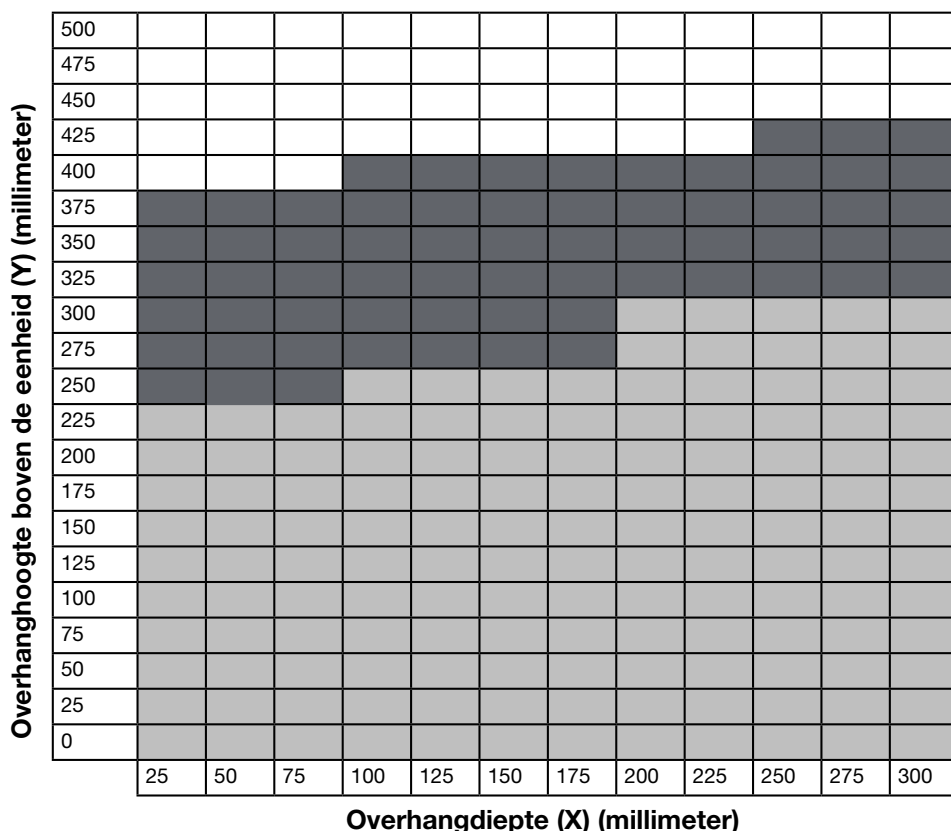

Installatie-instructies

! **OPMERKING:** Voor de installatie zijn twee personen vereist.

1. De open haard wordt ingebouwd. (51 mm × 153 mm frame). Bereid een muur voor met een ingelijste opening, volgens de afmetingen weergegeven in **Afbeelding 3**.
- ⚠ **LET OP:** Decoratief afwerkingsmateriaal (zoals baksteen) moet worden beperkt tot een overhang van 13 mm om te zorgen voor voldoende stroming van hete lucht uit de verbrandingskamer.
- ⚠ **LETOP:** Deze haard is **NIET** dragend. Zorg ervoor dat de opening voor de haard zo is omlijst dat het gewicht van de bouwmaterialen geen druk uitoefent op de bovenkant van de haard.

Afbeelding 3

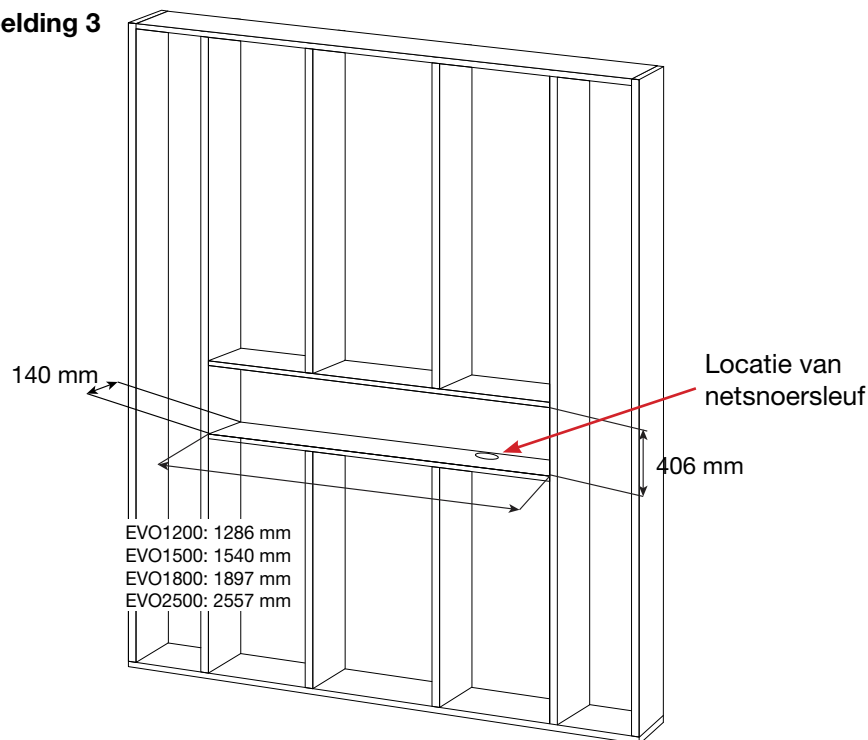

! **OPMERKING:** De stroomkabel bevindt zich rechts aan de onderkant van de vuurhaard

2. Maak een sleuf in het frame zodat het netsnoer naar deze locatie kan worden geleid.
3. Als een installatie zonder bekleding gewenst is, verwijder dan de fabrieksbekleding door de schroeven te verwijderen waarmee deze vastzit.
4. Til de vuurhaard in de opening van de omlijsting met behulp van de handgrepen aan de achterkant van de haard.
5. Zorg er met behulp van een waterpas (meegeleverd) voor dat de haard waterpas staat binnen het frame. Pas

Installatie

Afstand vanaf de rechterkant tot het netsnoer:

EVO1200, EVO1500, EVO1800

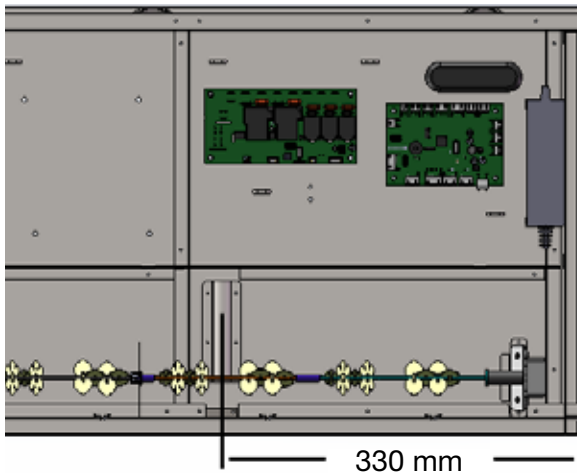

EVO2500

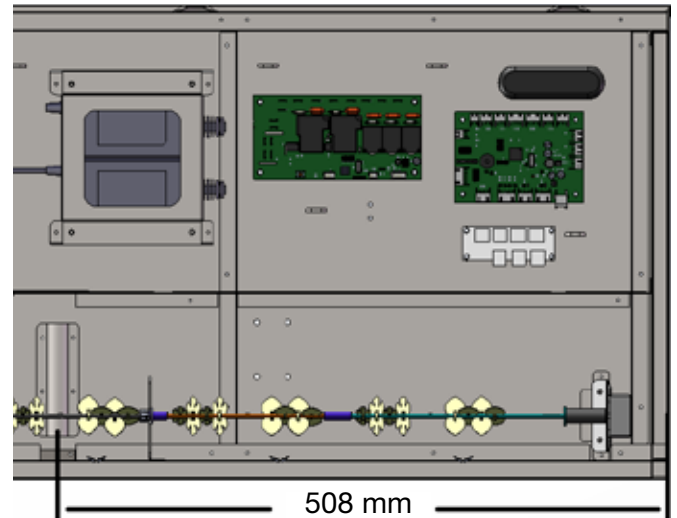

indien nodig aan.

- Schroef de vier meegeleverde montageschroeven door de vier montagegaten aan de binnenkant van het chassis van de haard, in de muurstijlen. (Afbeelding 4).
- Voltooi de elektrische aansluiting volgens de instructies in het gedeelte *Elektrische installatie* (p. 12).
- Voltooi de installatie met behulp van de instructies in de volgende delen: *Het spiegelglas installeren* (p. 14), *Het branderbed* (p. 15), *Het frontglas installeren* (p. 16).

! OPMERKING: Installeer de vuurhaard gelijk met de omringende muur / het frame. De voorkant van de vuurhaard mag niet verzonken zijn. Elke overhang van het frame kan problemen veroorzaken met de kachel.

Afbeelding 4

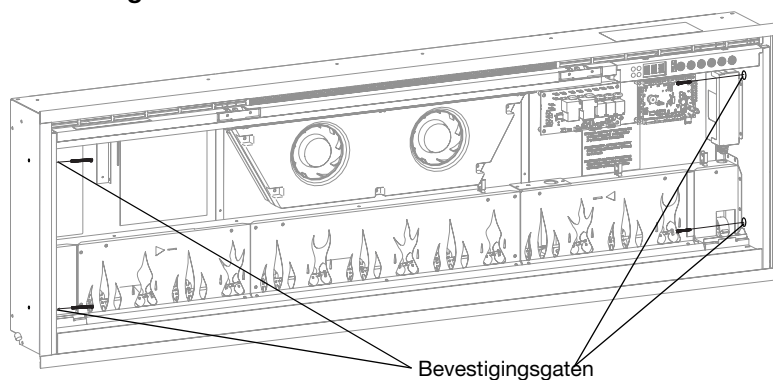

Elektrische installatie

⚠ WAARSCHUWING:

De installatie van de elektrische haard moet voldoen aan de toepasselijke plaatselijke en/of nationale elektriciteitsvoorschriften en de vereisten van de elektriciteitsmaatschappij.

Gebruik het juiste snoer om te voldoen aan de lokale en nationale elektriciteitsvoorschriften voor nominaal stroomverbruik.

⚠ LET OP: Een speciaal, goed gezekerd circuit van 13 ampère is vereist en dat geschikt is voor de juiste spanning (230-240 V). Er moet ook een werkschakelaar worden opgenomen in gevallen waarin de productstekker na installatie onbereikbaar is.

Installatie van het netsnoer

! OPMERKING: bij de haard zijn 2 netsnoeren meegeleverd (één voor de EU en één voor het VK). Installeer de correcte netsnoer als de verkeerde set op het apparaat is geïnstalleerd.

⚠ WAARSCHUWING: Deze verwarming is niet bedoeld voor gebruik met een verlengsnoer. Steek het netsnoer rechtstreeks in een geschikt geaard stopcontact.

Afbeelding 5

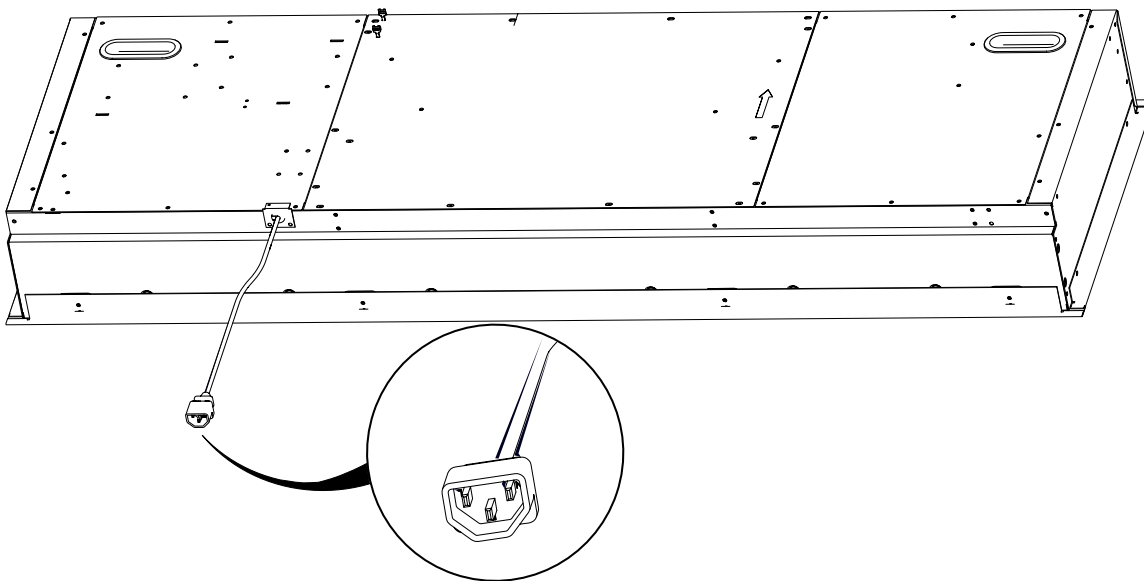

Afbeelding 6

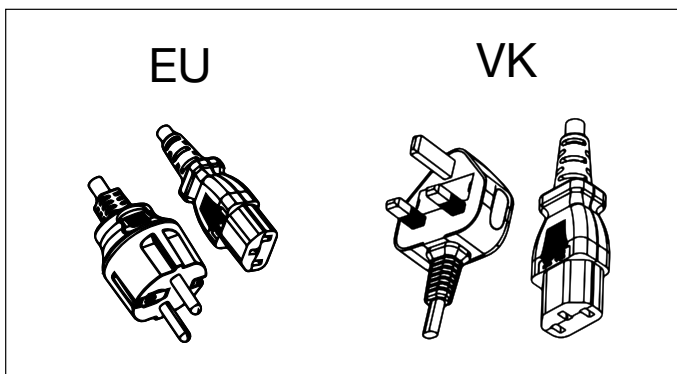

De hardware van de verwarming ontkoppelen

De openhaardverwarming kan permanent worden uitgeschakeld door de elektrische jumper op de besturingskaart te verwijderen.

! OPMERKING: Als u de hardware van de verwarming ontkoppelt, worden de verwarming en ventilator permanent uitgeschakeld. Volg deze instructies alleen wanneer een installatie zonder verwarming vereist is. U kunt de verwarming tijdelijk uitschakelen via de verborgen aanraakbediening. Raadpleeg 'De verwarming uitschakelen' in het gedeelte *Bediening* (pagina 18) voor verdere instructies.

Om de verwarming en de ventilator permanent los te koppelen:

1. Ga naar de besturingskaart. De locatie van de jumper voor het ontkoppelen van de verwarmingshardware is aangeduid met 'HEAT'. (Afbeelding 7)
2. Trek de jumper voor het ontkoppelen van de verwarmingshardware uit de besturingskaart. (Afbeelding 8)

Afbeelding 7

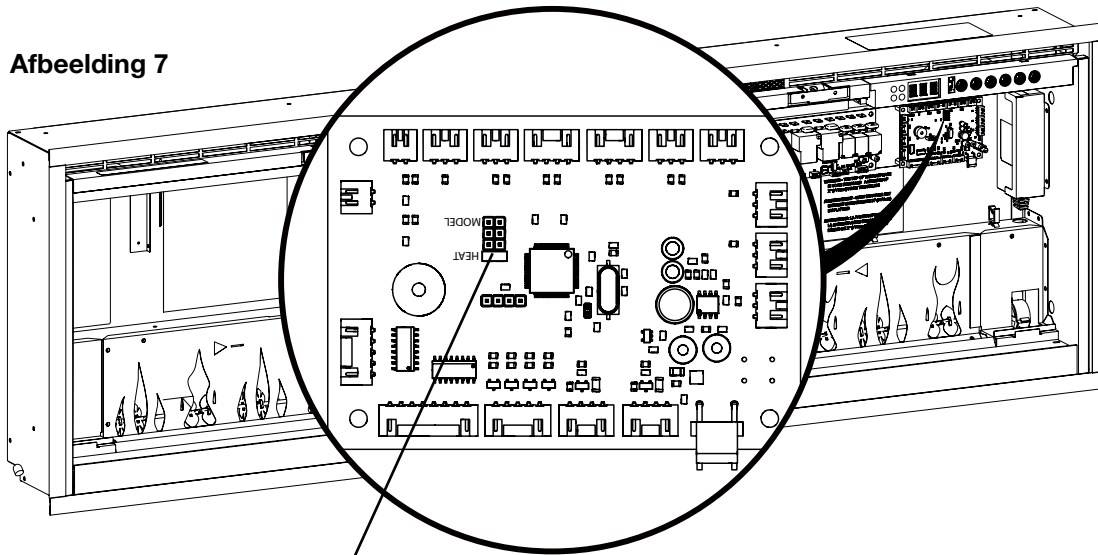

Jumper/connector voor het ontkoppelen van de verwarmingshardware

Afbeelding 8



Het spiegelglas installeren

1. Zoek en verwijder de schroeven waarmee de spiegelglasbeugel aan het apparaat is bevestigd, langs de bovenkant van de opening, en leg de beugel en schroeven opzij. (**Afbeelding 9**)
 2. Verwijder de meegeleverde zuignap uit de binnenkant van de eenheid (niet meegeleverd **bij EVO1200-units**).
 3. Zorg ervoor dat de achterkant van het glas schoon is en vrij van stofdeeltjes en vingerafdrukken.
 4. Bevestig de zuignap aan het spiegelglas aan de reflecterende zijde
 5. Til het spiegelglas op en plaats het in de steunen aan de onderkant aan beide zijden van de eenheid.
 6. Kantel het spiegelglas in verticale positie.
 7. Bevestig de beugel met de eerder verwijderende schroeven om het spiegelglas op zijn plaats te houden.
- ⚠ LET OP:** Zorg ervoor dat het spiegelglas niet naar voren valt wanneer de spiegelglasmontagebeugel wordt geïnstalleerd.
8. Verwijder de zuignap en vingerafdrukken of vuil van het glas met een niet-schurend glasreinigingsmiddel.
- ! OPMERKING:** Gooi de zuignap niet weg! Bewaar hem op een veilige plaats, omdat hij nodig kan zijn voor onderhoud en onderhoud aan deze haard.

Afbeelding 9

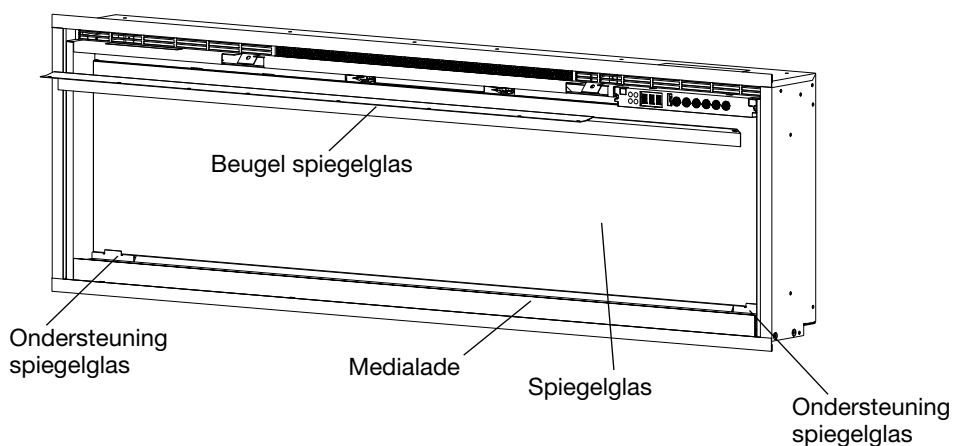

Het branderbed

Voor de beste resultaten bij gebruik van de meegeleverde media volgt u onderstaande instructies.

Getrommeld glas en drijfhout:

! **OPMERKING:** Het drijfhout is breekbaar. Zorg ervoor dat het drijfhout stevig vastzit wanneer u het in het mediabed plaatst, en zorg voor een zacht oppervlak onder de haard tijdens de installatie.

1. Meng de verschillende kleuren trommelglas in een zakje of doosje naar keuze.
2. Verdeel het trommelglas gelijkmatig in de medialade. **(Afbeelding 10).**
3. Plaats de stukken drijfhout er naar wens bovenop. Zie voorbeelden in de onderstaande afbeeldingen. **(Afbeelding 11, 12, 13)**

Het is mogelijk om aangepaste ornamenten voor het branderbed te gebruiken om uw vuurhaard te versieren. Aangepaste ornamenten moeten gemakkelijk in de haard passen zonder het glas te krassen of het branderbed te buigen. Ze mogen ook geen zand of een vloeistof bevatten, want dit kan de veiligheid van de vuurhaard in gevaar brengen.

Afbeelding 10

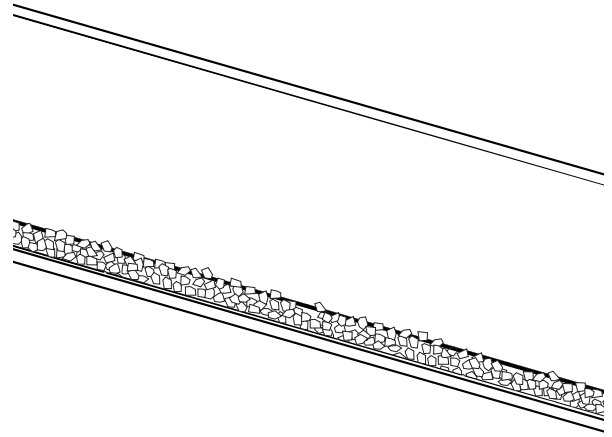

Afbeelding 11



Afbeelding 12



Afbeelding 13



Het frontglas installeren

- ! **OPMERKING:** Installeer het frontglas voordat de haard wordt aangesloten. Als het apparaat wordt ingeschakeld voordat het glas is geïnstalleerd, is een volledige reset vereist om de verborgen aanraakbedieningen te activeren.
1. Zorg ervoor dat het spiegelglas en de binnenkant van het frontlas schoon zijn en vrij van stofdeeltjes en vingerafdrukken.
 2. Bevestig de zuignap (indien meegeleverd) aan de buitenzijde van het frontglas.
 3. Til het frontglas op en plaats het voorzichtig in de lip aan de onderkant van de opening van de vuurhaard.
 4. Kantel het glas in verticale positie.
 5. Zet het frontglas vast met de meegeleverde schroeven en inbussleutel.
- ⚠ **LET OP:** Zorg ervoor dat het frontglas niet naar voren valt wanneer de schroeven wordt aangedraaid.
6. Installeer de meegeleverde schroefafdekkingen door de lipjes van de schroefafdekking tussen de zijkanten van de voorste glasbeugel te plaatsen. (Afbeelding 15)
- ! **OPMERKING:** Gooi de zuignap en de inbussleutel niet weg! Bewaar ze op een veilige plaats, aangezien ze nodig kunnen zijn voor onderhoud aan deze haard.

Afbeelding 14

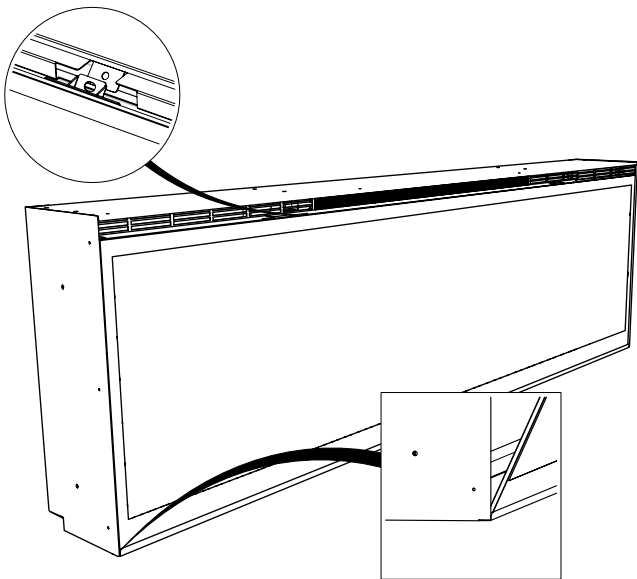

Afbeelding 15

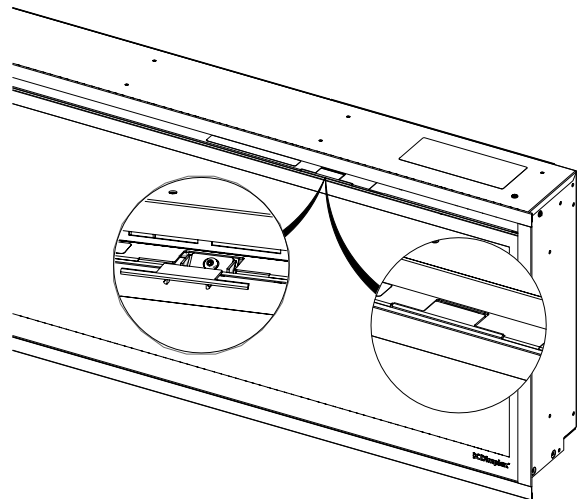

Algemene bediening

⚠ WAARSCHUWING: Deze elektrische vuurhaard moet correct worden geïnstalleerd voordat deze wordt gebruikt.

Deze vuurhaard werkt met ComfortSaver™-technologie, die automatisch de ventilatorsnelheid en de wattage van de verwarming aanpast om veilig en precies aan de eisen van de kamer te voldoen op basis van de thermostaatinstelling. Zodra de kamer de instelwaarde bereikt, draait de ventilator en de verwarming continu op een laag niveau om de gewenste kamertemperatuur te behouden. Stijgt de temperatuur in de kamer aanzienlijk, dan wordt de verwarming uitgeschakeld en periodiek weer ingeschakeld om de lucht rond de unit te laten circuleren, totdat de kamertemperatuur daalt en de verwarming weer moet worden ingeschakeld.

! OPMERKING: Het element houdt warmte vast na uitschakeling. Wanneer de verwarming is uitgeschakeld, is er een afkoelperiode van twee minuten voordat de ventilator volledig wordt uitgeschakeld.

! OPMERKING: Na een stroomonderbreking behoudt de haard de eerder gebruikte instellingen.

Verborgen aanraakbedieningen

De verborgen aanraakbedieningen bevinden zich rechtsboven op de haard. (Afbeelding 16)

Afstandsbediening

De haard wordt geleverd met een multifunctionele IR-afstandsbediening. (Afbeelding 17)

! OPMERKING: De afstandsbediening moet naar de voorkant van het apparaat gericht zijn om correct te kunnen werken.

App

De haard kan worden bediend met de Flame Connect-app voor mobiele apparaten. Ga naar www.dimplex.com/fcapp voor actuele informatie over de app.



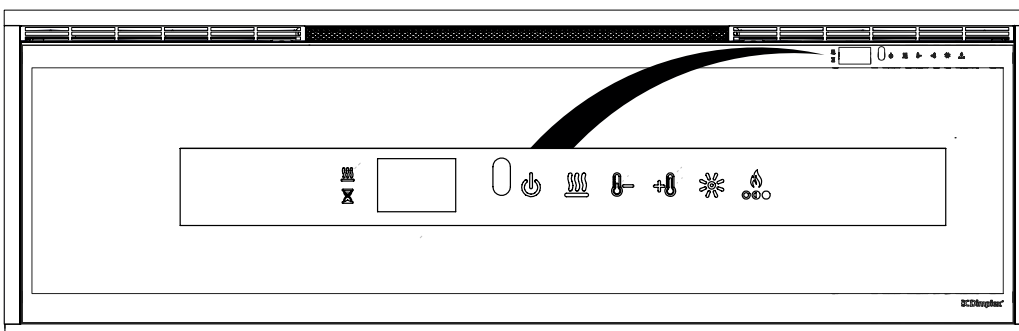



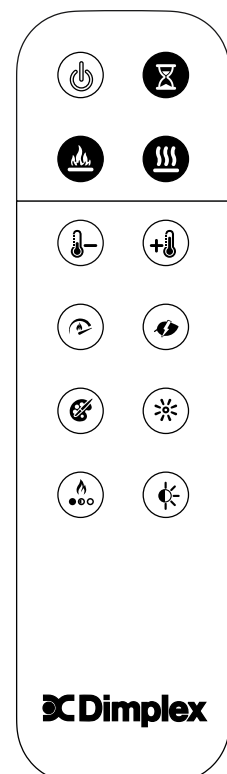

















Afbeelding 16







Afbeelding 17



Bediening

	Stand-by	Druk op  om het apparaat in te schakelen of in stand-bymodus te zetten. Wanneer het apparaat weer wordt ingeschakeld, blijven de eerder gebruikte instellingen behouden.
	Vlameffect	Druk op  om het vlameffect en het branderbed aan of uit te zetten.
	Verwarming	Druk op  om de verwarming aan of uit te zetten. De haard geeft één pieptoon en het  pictogram blijft op het display staan wanneer deze geactiveerd is. Door de vlam- en kleureffecten uit te schakelen kan de haard alleen worden gebruikt voor het geven van warmte.
	Verwarming uitschakelen	Houd  en  tegelijkertijd 3 seconden ingedrukt om de verwarmingsfunctie in of uit te schakelen. Deze actie moet worden uitgevoerd op de verborgen aanraakbedieningen . Als de verwarming is uitgeschakeld en  ,  of  wordt ingedrukt, verschijnt --- op het display.
	Temperatuur verhogen	Druk op  om de temperatuurinstelling te verhogen.
	Temperatuur verlagen	Druk op  om de temperatuurinstelling te verlagen.
	Temperatuurweergave (°C ↔ °F)	De temperatuur kan worden ingesteld van 7 °C tot 30 °C (45 °F tot 86 °F) Na het aanpassen van de temperatuurinstelling knippert de ingestelde temperatuur gedurende twee seconden. Daarna wordt kort de omgevingstemperatuur in de ruimte weergegeven. Houd  en  tegelijkertijd 3 seconden ingedrukt om te switchen tussen Fahrenheit en Celsius. Deze actie moet worden uitgevoerd op de verborgen aanraakbedieningen .
	Vlamsnelheid	Druk herhaaldelijk op  om de 5 verschillende vlamsnelheden te doorlopen.
	Warmtemodus	Druk herhaaldelijk op  om de 4 verschillende verwarmingsmodi te doorlopen. Normaal: Het element past zich automatisch aan om de ingestelde temperatuur te bereiken en te behouden. Warmteboost: Het element werkt 20 minuten op maximaal vermogen en schakelt dan terug naar de normale verwarmingsmodus. Eco: Het element werkt op een verlaagd vermogen om energie te besparen. Ventilator: Het element schakelt uit en alleen de ventilator draait.
	Sfeerlichten	Druk herhaaldelijk op  om de acht sfeerlichten te doorlopen. Dit zijn de verschillende kleurmogelijkheden voor de branderbedverlichting. 1 - Wit 2 - Blauw 3 - Paars 4 - Rood 5 - Groen 6 - Blauwpaars – branderbed doorloopt de kleuren 7 - Caleidoscoop – media en accenten doorlopen kleuren met verschillende snelheden 8 - Middernachtmodus – media is uitgeschakeld Houd  ingedrukt om de medialichten in of uit te schakelen

Bediening

	Aangepaste kleur	Zet de branderbed- en accentlichten vast op een bepaalde kleur. Druk in de Prisma- of Caleidoscoopmodus (zie 'Sfeerlichten') op ✨ wanneer de gewenste kleur wordt weergegeven om de cyclus op die kleur vast te zetten. Druk nogmaals op ✨ om de kleurencyclus te hervatten.
	Helderheid	Druk herhaaldelijk op ✨ om de helderheids- en flikkermodi te doorlopen. Ononderbroken H - Fel licht Ononderbroken L - Zacht licht Cyclus H - Fel licht met flikkerende media en accentlichten Cyclus L - Zacht licht met flikkerende media en accentlichten
	Vlamthema's	Druk herhaaldelijk op 🔥 om de 7 verschillende vlamthema's te doorlopen: 1 - Basis met oranje en blauwe accenten 2 - Basis met oranje accenten 3 - Basis met blauwe accenten 4 - Blauw 5 - Oranje 6 - Basis 7 - Oranje en blauw
	Omgevingslichtsensor	Druk op ☞ om de omgevingslichtsensor aan of uit te zetten. De omgevingslichtsensor past automatisch de helderheid van de haardverlichting aan op basis van het omgevingslicht in de kamer.
	Timer	Druk herhaaldelijk op ⌘ totdat het gewenste aantal uren van de timer wordt weergegeven. Wanneer deze functie actief is, schakelt de haard na de ingestelde tijd uit. De timer kan worden ingesteld van 30 minuten (op het display wordt .5 weergegeven) tot 8 uur in intervallen van 30 minuten. Om de timer uit te schakelen, drukt u herhaaldelijk op ⌘ totdat ⏪ op het display wordt weergegeven. Terwijl de timer actief is, drukt u op de timerknop om de resterende tijd te zien.
	Fabrieksreset	Houd tegelijkertijd ⏪ en 🔥 ingedrukt gedurende 3 seconden om alle instellingen terug te zetten naar de fabrieksinstellingen. Indien het toestel verbonden is met het wifinetwerk, wordt hierdoor ook die verbinding verbroken. Deze actie moet worden uitgevoerd op de verborgen aanraakbediening .

Batterijvervanging van de afstandsbediening

Afbeelding 18

1. Verwijder het batterijklepje van de afstandsbediening met een Philips-schroevendraaier.
2. Installeer op de juiste manier de 3-volt-batterijen (CR2032 of vergelijkbaar) in de batterijhouder met de +-kant naar boven gericht.
3. Zet het batterijklepje vast met de eerder verwijderde schroef.



Batterijen moeten op de juiste manier worden gerecycled of afgevoerd. Neem contact op met uw lokale overheid of winkelier voor recyclingadvies in uw gebied.

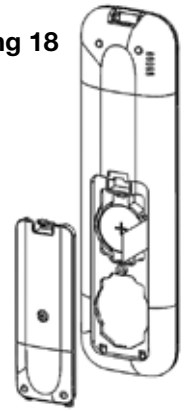

⚠ WAARSCHUWING: Koppel de stroom los en laat de verwarming afkoelen voordat u onderhoud of reiniging uitvoert om het risico op brand, elektrische schokken of persoonlijk letsel te beperken.

Schoonmaken

Reiniging spiegelglas

Tijdens de assemblage wordt het spiegelglas in de fabriek gereinigd. Tijdens verzending, installatie, behandeling enz. kan het spiegelglas stofdeeltjes verzamelen. U kunt deze verwijderen door lichtjes af te stoffen met een schone, droge doek.

Om vingerafdrukken of andere vlekken te verwijderen, kan het spiegelglas worden gereinigd met een vochtige doek. Het gedeeltelijk spiegelglas moet volledig worden gedroogd met een pluisvrije doek om watervlekken te voorkomen. Gebruik geen schuurmiddelen om krassen te voorkomen.

Oppervlaktereiniging van de open haard



Gebruik alleen een vochtige doek om de geverfde oppervlakken van de haard schoon te maken. Gebruik geen schurende reinigingsmiddelen.

De haard mag niet worden gebruikt als er zich stof of vuil op of in het apparaat heeft opgehoopt, aangezien dit een opeenhoping van warmte en uiteindelijk schade kan veroorzaken. Om deze reden moet de kachel regelmatig worden geïnspecteerd, afhankelijk van de omstandigheden en minimaal jaarlijks.

Onderhoud

Behalve de installatie en reiniging die in deze handleiding beschreven is, moet al het andere onderhoud door een geautoriseerde servicevertegenwoordiger worden uitgevoerd.

Problemen oplossen

Probleem	Display	Oorzaak	Oplossing
Haard gaat niet aan met de verborgen aanraakbediening.	N.v.t.	Geen inkomende stroom	Zorg ervoor dat het apparaat stroom krijgt Controleer of de stopcontactschakelaar is ingeschakeld Zorg ervoor dat de hoofdschakelaar is ingeschakeld
		Het frontglas geïnstalleerd is nadat het apparaat was ingeschakeld	Schakel de stroom uit (via de stroomonderbreker of stopcontact), installeer het frontglas voordat u de stroom weer inschakelt.
Haard gaat niet aan met de afstandsbediening	N.v.t.	De batterij in de afstandsbediening leeg of verkeerd geplaatst is	Vervang de batterijen van de afstandsbediening Zorg ervoor dat de batterij is geplaatst met + naar boven gericht.
Verwarming gaat niet aan	---	Verwarming is uitgeschakeld	Houd op verborgen aanraakbediening tegelijkertijd  en  gedurende 3 seconden ingedrukt om de verwarmingsfunctie in of uit te schakelen.
	H--	Verwarming is permanent uitgeschakeld	Als installatie met verwarming gewenst is, installeer dan de jumper opnieuw op de besturingskaart, indien beschikbaar, of schaf een nieuwe besturingskaart aan.
Kachel staat aan, maar er is geen verwarming.		Normale werking — Er is een vertraging van 30 seconden voordat de verwarming start	Geen actie nodig.
		De thermostaatinstelling ligt onder de omgevingstemperatuur	Zet de thermostaatinstelling hoger dan de omgevingstemperatuur
Stroomonderbreker schakelt uit of zekering springt door wanneer het apparaat wordt ingeschakeld.	N.v.t.	Onjuiste nominale circuitstroom.	Installeer het apparaat op een speciaal circuit van minimaal 13 ampère.
Een foutcode wordt weergegeven	Err 1	Temperatuurbeveiliging is geactiveerd	Reset de onderbreker en wacht 5 minuten voordat u de eenheid weer inschakelt. Raadpleeg de onderhoudshandleiding als de fout blijft optreden.
	Fout 2	L1 spanning is te hoog	Als de fout aanhoudt, raadpleeg dan een elektricien.
	Fout 3	L1 spanning is te laag	Als de fout aanhoudt, raadpleeg dan een elektricien.
	Fout 4	L1 voltage is te hoog	Als de fout aanhoudt, raadpleeg dan een elektricien.
	Fout 12	Omgevingstemperatuur is hoger dan 45 °C (113 °F)	Geen actie nodig.
Fout 13	Omgevingstemperatuur is lager dan 5 °C (41 °F)	Geen actie nodig.	

Raadpleeg de onderhoudshandleiding voor meer informatie over het oplossen van problemen.

RECYCLING



Aan het einde van de levensduur van het elektrische product mag het niet met het huisvuil worden weggegooid. Gelieve te recyclen waar faciliteiten aanwezig zijn. Neem contact op met uw lokale overheid of  winkelier voor recyclingadvies in uw gebied.