

# De Vier Keien

## Installatie instructie voor een polycarbonaatplaten dak:

### De juiste voorbereiding:

Om te beginnen dient u rekening te houden met de houten constructie onder het te plaatsen dak. Hierbij dient u rekening te houden met een aantal belangrijke punten:

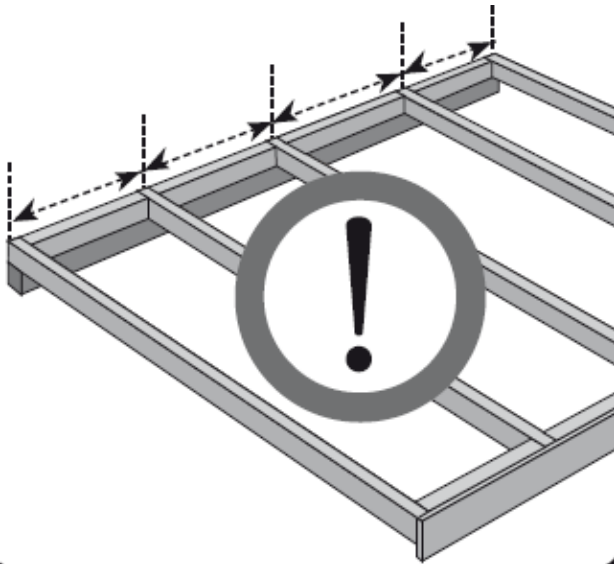

1. Let er bij het plaatsen van de balken op dat de afstand tussen de balken op de juiste manier wordt bepaald. Bij een standaard dak, met standaard 98cm brede platen is dat 1m hart op hart, behalve bij de eerste balk en de laatste balk. Bij deze balken moet de afstand van de buitenkant tot het hart van de volgende balk 1m zijn.
2. De lengte van de balken is afhankelijk van de lengte van de plaat die u gaat gebruiken en wat de overstek moet worden i.v.m. een eventuele dakgoot.

➤ Standaard zijn de polycarbonaatplaten 98 cm breed, zodat de profielen dan precies op 1m hart op hart kunnen worden gemonteerd. De platen hebben namelijk wat ruimte nodig om te kunnen werken i.v.m. weersinvloeden. Een zijkantprofiel begint dan ook aan de buiten kant van de balk. De tussenprofielen komen midden op de tussenbalken.

De platen zijn goed op maat te maken, door middel van b.v. een cirkelzaag of decoupeerzaag. Ook met de handzaag zijn de platen goed te zagen. Uiteraard kunnen wij de platen ook voor u op maat maken.

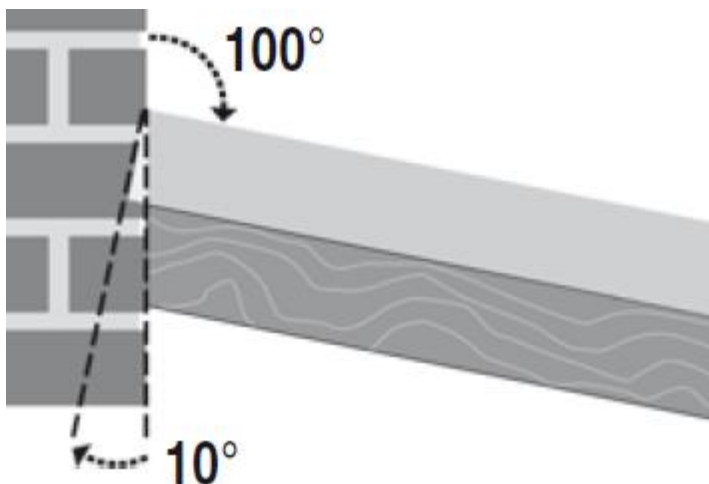

3. Om problemen met vocht in de platen te voorkomen en om een goede afwatering te garanderen, wordt een minimale helling geadviseerd van 10 graden. De hoek van het muurprofiel is dan ook gemaakt op 10 graden.

10 graden komt over een met 17.5cm per meter verloop.

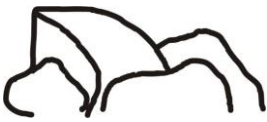

# De Vier Keien

Deze onderdelen zitten in het pakket:

M16 + C4CX	BT16	BB16	U16P	BM
	CB2D	Ribonderlegband zwart		
	C2D	Dichtingsrubber coex wit voor DT, DL en DV		
	VD	Verbindingsprofiel VD		
	Y16D	Opvulprofiel voor drager TD Eventueel met extra lip		
	SD	Stop voor aluprofielen		

Een bovenbouwpakket van devierkeien.nl bevat de volgende materialen:

- 1st. muurprofiel en 1st. muurprofiel rubber van de breedte van het te maken afdak. Dit muurprofiel kan uit meerdere delen bestaan. Het muurprofielrubber moet echter wel uit 1 stuk bestaan.
- 2st. zijkantprofielen inclusief oplegrubber en boven/afsluitprofiel. Deze zijkantprofielen dienen in de boven/afsluitprofielen geschoven te worden.
- Oplegrubber en tussen boven/afsluitprofiel. Het aantal tussenprofielen is afhankelijk van de breedte van het afdak. Bij bijvoorbeeld een 4m breed afdak, hebt u 3 tussenprofielen nodig.

De tussen en zijkantprofielen moeten net zo lang zijn als de te gebruiken polycarbonaatplaten.

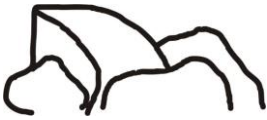

# De Vier Keien

---

- Eindstoppen. Bij elk zijkantprofiel en tussenprofiel wordt een eindstop geleverd. Door deze eindstop zal de polycarbonaatplaat niet uit het profiel kunnen glijden. Ook zorgt de eindstop voor een nette afwerking bij het vooraanzicht van het afdak. Deze eindstoppen worden geleverd incl. RVS bolkopschroeven.
- Polycarbonaatplaten. Voor elke meter breedte afdak is een plaat van de juiste lengte nodig. De platen zijn in opaal ( melkkleur) en in helder te krijgen.
- Ademende tape, ook wel “open” tape genoemd. Deze is bedoeld om aan de onderkant van de platen te monteren. Deze tape laat eventueel condensvocht uit de platen door.
- Dichte tape. Deze tape is er voor om de bovenkant van de polycarbonaatplaten af te dichten. Hierdoor voorkomt u dat er beestjes in de kanaalplaten kruipen.
- Afsluitprofiel met “druipneus” Voor elke plaat wordt een afsluitprofiel mee geleverd. Met dit profiel wordt de plaat aan de onderkant afgewerkt en zorgt het profiel er voor dat de “open” tape op zijn plek blijft zitten.
- Zuurvrije siliconenkit. Deze kit is bedoeld om de afsluitprofielen af te kitten aan de bovenkant op de plaat. Hierdoor kan het water dat over de plaat loopt niet in de “druipneus” lopen en komt het water niet in de polycarbonaatplaten.
- Opvulband. Deze zelfklevende opvulband wordt in het muurprofiel gebruikt. Hier komen de platen op te liggen.

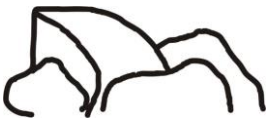

# De Vier Keien

## De montage van de bovenbouw:

De montage begint met het monteren van het muurprofiel. Het muurprofiel is 6cm hoog en wordt boven op de balk gemonteerd, die aan de muur bevestigd is. Bij de juiste hoek zal het profiel mooi tegen de muur aan komen. Aan de bovenzijde van het profiel is een baan gemaakt om het profiel af te kunnen kitten aan de muur. Dit zou met een Bitumenkit of andere flexibel blijvende kit kunnen worden gedaan.

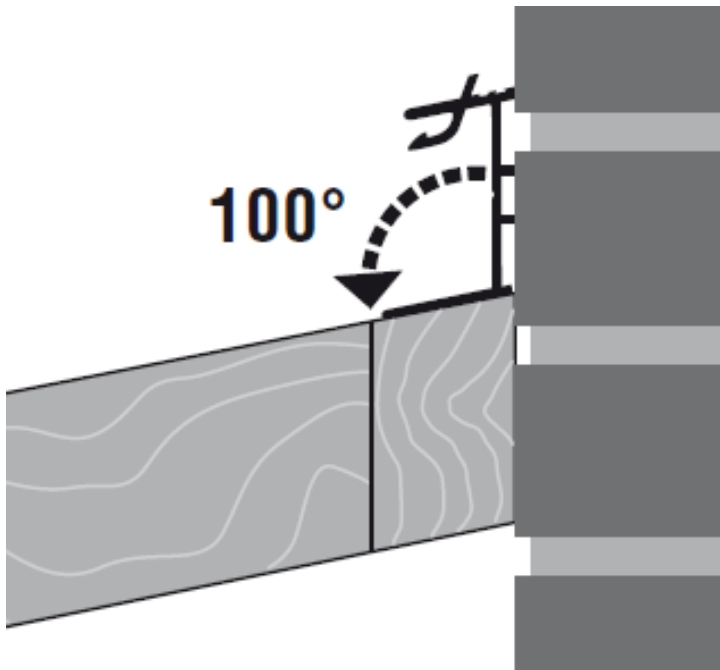

De profielen dienen met "normale" schroeven te worden gemonteerd aan de balk waar deze op ligt. Ook kunt u met schroeven het profiel nog extra vastzetten aan de muur.

Na het monteren van het muurprofiel zijn de tussenprofielen en de zijkantprofielen aan de beurt. Deze profielen passen in het muurprofiel. Leg hiervoor eerst het rubber op de balk daarna kunnen de rubber eventueel op breedte van de balk gesneden worden. De boven profielen en de afsluitrubber (met witte rug) kunnen nu in elkaar gedrukt worden. Vervolgens kunnen de platen gelegd worden. Voor de zijprofielen dienen eerste de zijkant profielen in de bovenkanten geschoven te worden, waar bij de tussenprofielen het afdekrubber zou komen. Als de platen liggen kunnen de boven profielen gemonteerd worden. Dit gebeurt met de bijgeleverde schroeven met EPDM afsluit ring. Begin ong. 15 cm van onder en zet de profielen om de 30 cm vast. Let op hoe vast u de schroeven draait, de rubbers moeten straks zitten maar niet beknelst.

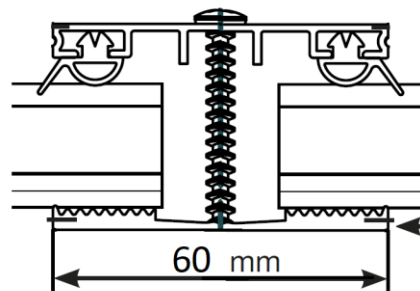

Op maat van de balk snijden

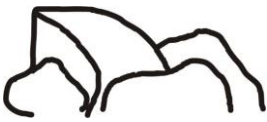

# De Vier Keien

Monteer eerst de eindstoppen aan de zij- en tussenprofielen. Dit kan met de meegeleverde RVS bolkopschroeven. Dit wordt gedaan door de eindstop bovenop het profiel te leggen en aan te schuiven tot deze net tegen de druipneus aan komt.

## Zijprofielen

Voordat de zijprofielen gemonteerd kunnen worden moeten eerst de opvulbuisjes in de topprofielen geschoven worden

## Vorbereiding platen

Als de oplegrubbers zijn gemonteerd, dan kunnen de platen worden geplaatst, maar eerst moeten deze nog worden voorbereid. De dichte en "open" tape moet nog worden geplaatst. Let op wat de bovenkant van de plaat is i.v.m. de UV werende kant. Dit staat op de beschermstickers, die op de platen zijn geplakt.

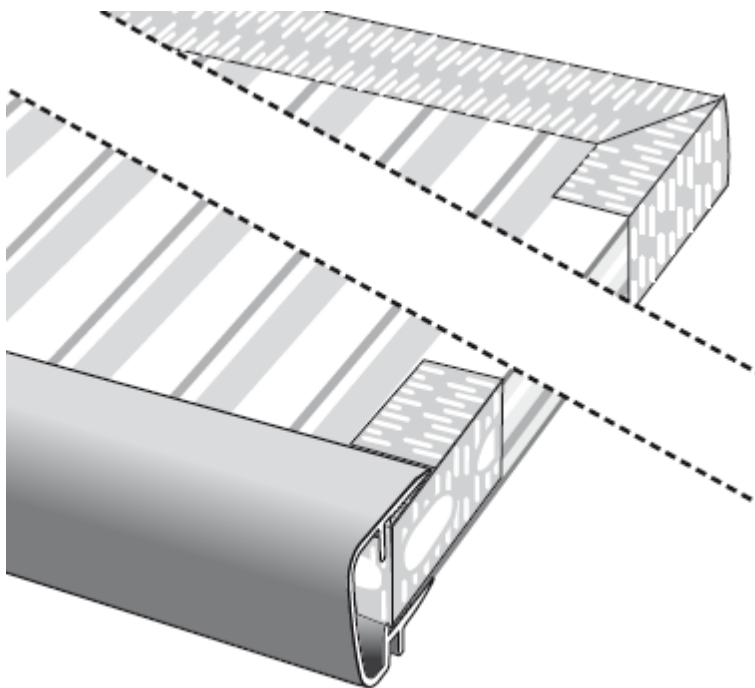
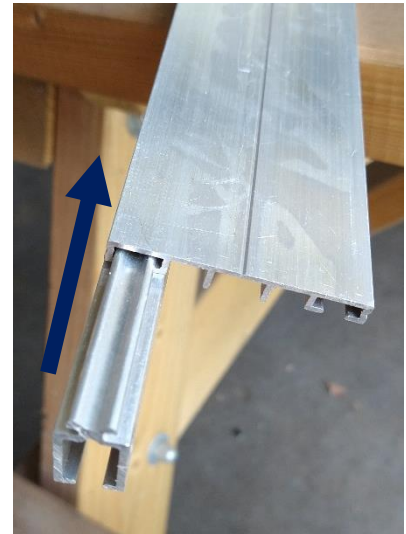

De tape en beschermstickers die op de plaat zitten, zullen eerst verwijderd moeten worden. Deze tape is alleen voor transport en opslag. Deze tape is niet UV-bestendig en zal langzaam vergaan.

Plaats aan de onderzijde de open tape en aan de bovenkant de dichte tape.

Aan de onderkant kan vervolgens de druipneus worden gemonteerd.

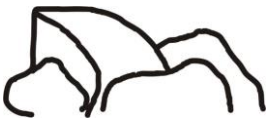

# De Vier Keien

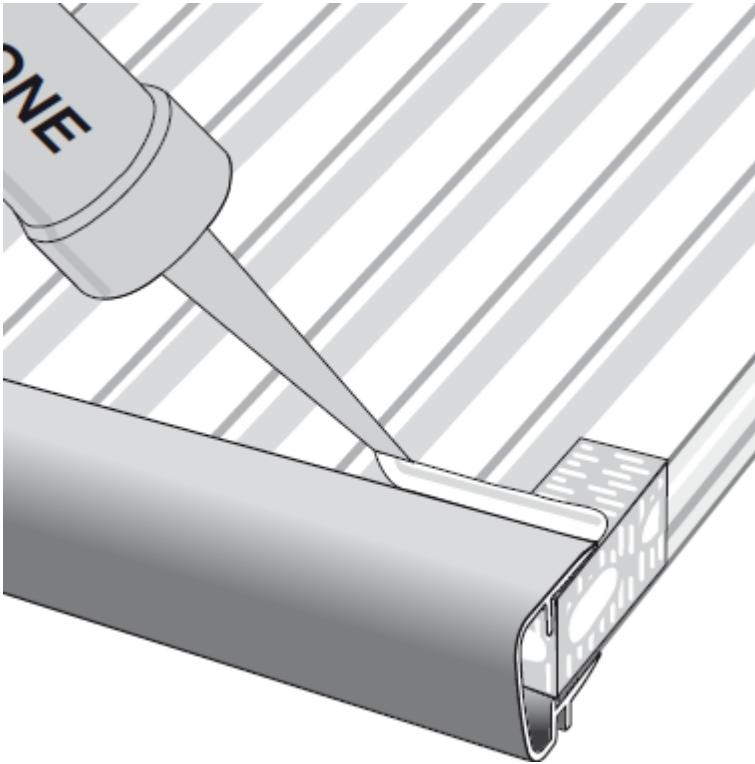

De druipneus aan de boven kant afkitten. Gebruik hier alleen zuurvrije siliconenkit voor. Andere kitten kunnen de polycarbonaatplaten aantasten.

Aan de onderzijde van de druipneus zitten afvoergaten om vocht uit de platen en de druipneus af te voeren.

De platen kunnen nu op hun plek worden gelegd. Houd er hierbij rekening mee dat de platen vrij moeten kunnen bewegen. Als de platen klem in de profielen komen te zitten, zullen deze een vervelend knappend geluid kunnen maken en kunnen er beschadigingen aan de plaat ontstaan.

Als laatste kunnen nu de profielen aan de bovenkant gemonteerd worden. Dit is een inspannende klus, want hiervoor moet u het dak op. Als de rubbers zijn gemonteerd, is uw dak waterdicht. Alleen nog een dakgoot en dan is uw afdak klaar voor gebruik!

Als je met 2 personen bent is handiger om eerst het muurprofielrubber te plaatsen en de platen hier onder te schuiven.

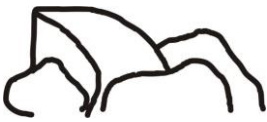

# De Vier Keien

## Waarschuwingen en weetjes:

LET OP! Snijd de rubbers niet exact op de lengte af, maar laat ze wat langer. In de komende tijd zullen de rubbers nog krimpen.

LET OP! Gebruik alleen ZUURVRIJE siliconenkit, andere kitten kunnen de polycarbonaatplaten aantasten.

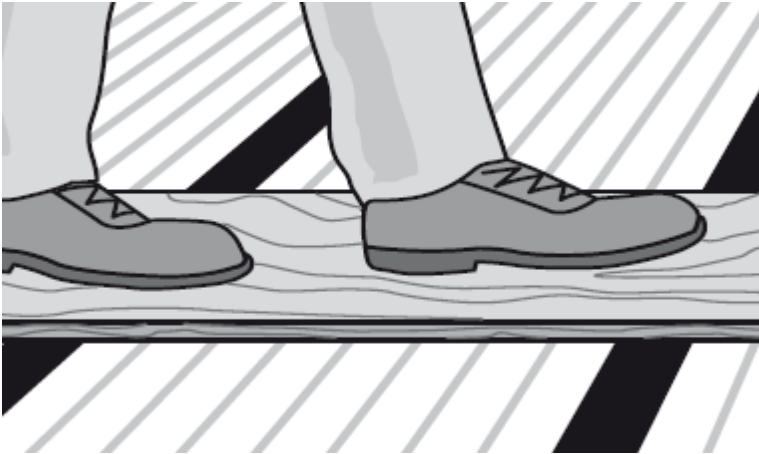

LET OP! Loop niet over de platen. U kunt over de profielen kruipen, maar beter is het om uw gewicht te verdelen door een plank te gebruiken. Over de plank kunt u dan wel lopen.

- ◆ Zorg ervoor dat de onderkant NOOIT in het water staat (mos, algen).

- ◆ Condensvorming in de kanalen is niet 100% te vermijden (natuurkundig gegeven).

Acrylaat en polycarbonaat zijn gering gas- en dampdoorlatend. De eigenschappen van het materiaal en de garantie worden hierdoor niet verminderd. Een gepaste afsluiting is aangewezen.

- ◆ Plaats de platen hellend of verticaal, nooit horizontaal (tenzij binnenafwerking).

- ◆ Minimum helling: 10° (18 cm per meter) of meer. Een helling minder dan 10° kan condensproblemen veroorzaken.

- ◆ De richting van de plaatkanaaltjes dient steeds mee te lopen met de dakhelling.

- ◆ Reinig de platen jaarlijks met lauw regenwater. Los er eventueel een beetje lichte huishoudzeep in op (geen detergent!). Gebruik nooit oplosmiddelen of schuurmiddelen.

- ◆ Niet droogwrijven (krassen).

- ◆ Gewoon afspoelen.

Kunststofplaten zetten uit of krimpen onder invloed van temperatuurschommelingen. Hou daarom rekening met volgende tips:

- ◆ Voorzie in de lengte 5 mm speling per meter plaatlengte en voorzie in de breedte 10 mm speling (5 mm per zijde). vb. een plaat van 3000 mm moet een speling hebben in de lengte van 1,5 cm.

- ◆ Blokkeer nooit de plaat in de breedte of in de lengte. Voorzie altijd voldoende speling.

- ◆ Kleef de plaat nooit vast in silicone (zelfs niet als die kunststofvriendelijk is). U belet daarmee de uitzetting en inkrimping.

- ◆ Gezien de plaat onderaan tegen afschuiven geblokkeerd wordt, dient u alle speling bovenaan te voorzien.

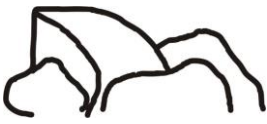

# De Vier Keien

---

## Schets van houtbouw:

Als er een standaard afdak is aangekocht zijn de geleverde balken als volgt gepland:

De afmeting van de balken hangt af van het formaat afdak wat gekocht is.

