

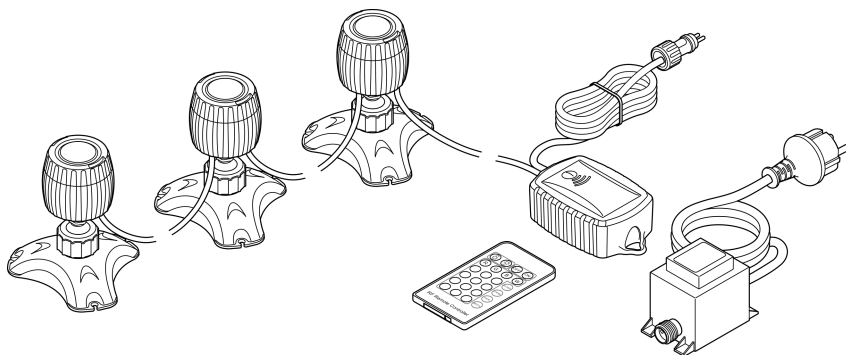

DE	Gebrauchsanleitung
EN	Operating instructions
FR	Notice d'emploi
NL	Gebruiksaanwijzing
ES	Instrucciones de uso
PT	Instruções de uso
IT	Istruzioni d'uso
DA	Brugsanvisning
NO	Bruksanvisning
SV	Bruksanvisning
FI	Käyttöohje
HU	Használati útmutató
PL	Instrukcja użytkowania
CS	Návod k použití
SK	Návod na použitie
SL	Navodila za uporabo
HR	Uputa o upotrebi
RO	Instrucțiuni de folosință
BG	Упътване за употреба
UK	Посібник з експлуатації
RU	Руководство по эксплуатации

PondoStar LED RGB Set 3





A

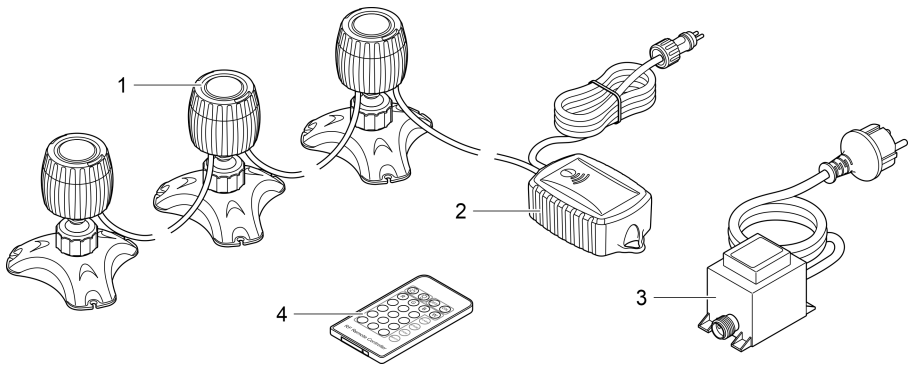

PSR0023

B

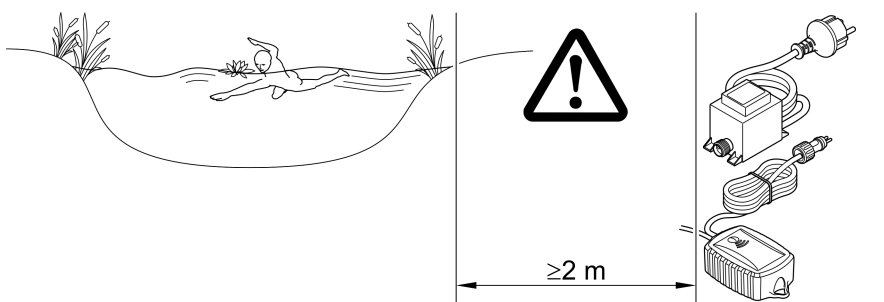

PSR0023



C

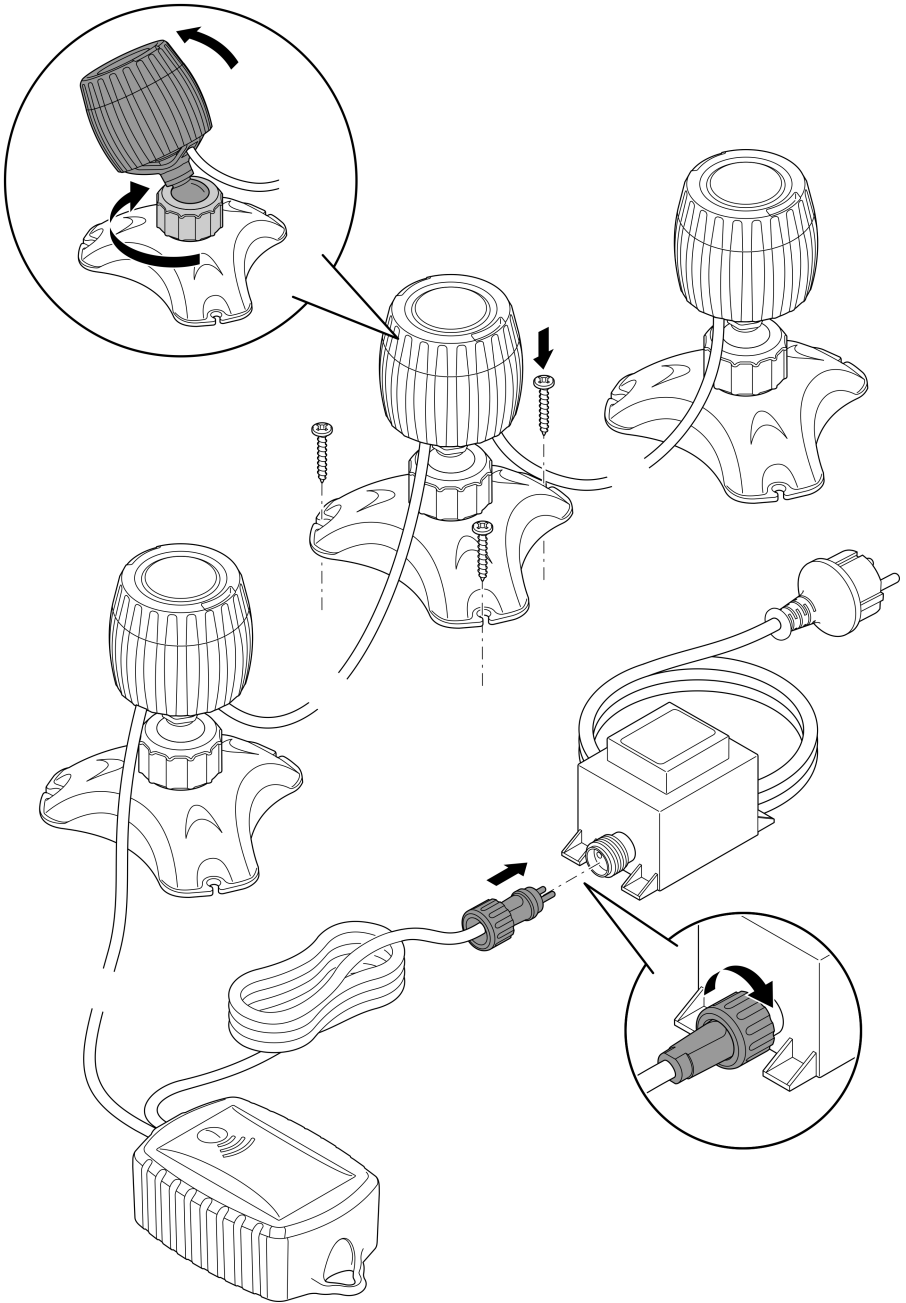

PSR0024



D

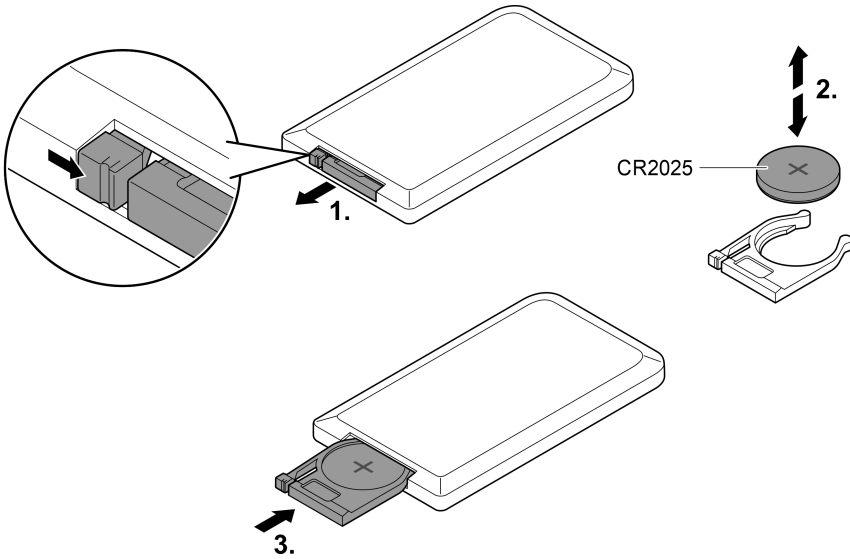

PSR0025

WARNUNG

- Dieses Gerät kann von Kindern ab 8 Jahren und darüber sowie von Personen mit verringerten physischen, sensorischen oder mentalen Fähigkeiten oder Mangel an Erfahrung und Wissen benutzt werden, wenn sie beaufsichtigt oder bezüglich des sicheren Gebrauchs des Gerätes unterwiesen wurden und die daraus resultierenden Gefahren verstehen.
- Kinder dürfen nicht mit dem Gerät spielen.
- Reinigung und Benutzerwartung dürfen nicht von Kindern ohne Beaufsichtigung durchgeführt werden.
- Das Gerät muss über eine Fehlerstrom-Schutzeinrichtung mit einem Bemessungsfehlerstrom von maximal 30 mA abgesichert sein.
- Gerät nur anschließen, wenn die elektrischen Daten von Gerät und Stromversorgung übereinstimmen. Die Gerätedaten befinden sich auf dem Typenschild am Gerät, auf der Verpackung oder in dieser Anleitung.
- Tod oder schwere Verletzungen durch Stromschlag sind möglich! Bevor Sie ins Wasser greifen, alle elektrischen Geräte im Wasser vom Stromnetz trennen.
- Gerät nicht verwenden, wenn elektrische Leitungen oder Gehäuse beschädigt sind.
- Eine beschädigte Anschlussleitung kann nicht ersetzt werden. Gerät entsorgen.

Sicherheitshinweise

Vorschriftsmäßige elektrische Installation

- Elektrische Installationen müssen den nationalen Errichterbestimmungen entsprechen und dürfen nur von einer Elektrofachkraft vorgenommen werden.
- Eine Person gilt als Elektrofachkraft, wenn sie auf Grund ihrer fachlichen Ausbildung, Kenntnisse und Erfahrungen befähigt und berechtigt ist, die ihr übertragenen Arbeiten zu beurteilen und durchzuführen. Das Arbeiten als Fachkraft umfasst auch das Erkennen möglicher Gefahren und das Beachten einschlägiger regionaler und nationaler Normen, Vorschriften und Bestimmungen.
- Gerät nur anschließen, wenn die elektrischen Daten von Gerät und Stromversorgung übereinstimmen.
- Bei Fragen und Problemen wenden Sie sich an eine Elektrofachkraft.
- Verlängerungsleitungen und Stromverteiler (z. B. Steckdosenleisten) müssen für die Verwendung im Freien geeignet sein (spritzwassergeschützt).
- Trafo mit einem Sicherheitsabstand von mindestens 2 m zum Wasser aufstellen.
- Steckerverbindungen vor Feuchtigkeit schützen.
- Gerät nur an einer vorschriftsmäßig installierten Steckdose anschließen.

Sicherer Betrieb

- Gerät nicht an der elektrischen Leitung tragen oder ziehen.
- Leitungen geschützt vor Beschädigungen verlegen und darauf achten, dass niemand darüber fallen kann.
- Gehäuse des Gerätes oder zugehöriger Teile nur öffnen, wenn in dieser Anleitung ausdrücklich dazu aufgefördert wird.
- Nur die Arbeiten am Gerät durchführen, die in dieser Anleitung beschrieben sind. Wenn sich Probleme nicht beheben lassen, eine autorisierte Kundendienststelle oder im Zweifelsfall den Hersteller kontaktieren.
- Nur Original-Ersatzteile und –Zubehör für das Gerät verwenden.
- Niemals technische Änderungen am Gerät vornehmen.
- Betreiben Sie das Gerät nur mit dem im Lieferumfang enthaltenen Trafo.
- Netzteil bzw. Trafo und Steckverbindungen sind nur regen- und spritzwassergeschützt und nicht wasserdicht. Sie dürfen niemals im Wasser liegen.

Hinweise zu dieser Gebrauchsanleitung

Mit dem Kauf des Produkts **PondoStar LED RGB Set 3** haben Sie eine gute Wahl getroffen.

Lesen Sie vor der ersten Benutzung des Gerätes die Anleitung sorgfältig und machen Sie sich mit dem Gerät vertraut.

Alle Arbeiten an und mit diesem Gerät dürfen nur gemäß der vorliegenden Anleitung durchgeführt werden.

Beachten Sie unbedingt die Sicherheitshinweise für den richtigen und sicheren Gebrauch.

Bewahren Sie diese Anleitung sorgfältig auf. Bei Besitzerwechsel geben Sie bitte die Anleitung weiter.

Warnhinweise in dieser Anleitung

Die Warnhinweise in dieser Anleitung sind durch Signalworte klassifiziert, die das Ausmaß der Gefährdung anzeigen.



WARNUNG

Kennzeichnet eine möglicherweise gefährliche Situation, die den Tod oder schwere Verletzungen zur Folge haben kann, wenn sie nicht vermieden wird.



HINWEIS

Kennzeichnet eine möglicherweise gefährliche Situation, die Sach- oder Umweltschäden zur Folge haben kann, wenn Sie nicht vermieden wird.

Verweise in dieser Anleitung

A Verweis auf eine Abbildung, z. B. Abbildung A.

→ Verweis auf ein anderes Kapitel.

Bestimmungsgemäße Verwendung

Das in dieser Anleitung beschriebene Produkt ausschließlich wie folgt verwenden:

- Für den Einsatz in Springbrunnenanlagen und Teichen.
- Für den Einsatz über und unter Wasser.
- Nur für private Zwecke verwenden.
- Betrieb unter Einhaltung der technischen Daten. (→ Technische Daten)

Für das Gerät gelten folgende Einschränkungen:

- Nicht in Verbindung mit Chemikalien, Lebensmitteln, leicht brennbaren oder explosiven Stoffen einsetzen.

Lieferumfang

<input type="checkbox"/> A	Anzahl	Beschreibung
1	3	LED-Scheinwerfer
2	1	Empfänger
3	1	Trafo
4	1	Fernbedienung

Aufstellen und Anschließen

- B, C
- Trafo mit einem Sicherheitsabstand von mindestens 2 m zum Wasser aufstellen.
- Empfänger außerhalb des Wassers aufstellen.
- Scheinwerfer so positionieren und für einen sicheren Stand oder Halt sorgen, dass für niemanden eine Gefahr entsteht.
- Den Stecker der Anschlussleitung am Scheinwerfer mit der Buchse am Trafo verbinden und die Überwurfmutter handfest anziehen.
- Scheinwerfer außerhalb oder im Wasser platzieren und Leuchtenkopf wunschgemäß neigen.

Inbetriebnahme



WARNUNG

Tod oder schwere Verletzungen durch gefährliche elektrische Spannung!

- Bevor Sie ins Wasser greifen, Netzspannung aller im Wasser befindlichen Geräte abschalten.
- Vor Arbeiten am Gerät Netzspannung abschalten.



HINWEIS

Gerät wird zerstört, wenn es mit einem Dimmer betrieben wird. Es enthält empfindliche elektrische Bauteile.

- Gerät nicht an eine dimmbare Stromversorgung anschließen.

Einschalten: Netzstecker des Trafos in die Steckdose stecken.

- Funktion der Scheinwerfer kontrollieren.

Ausschalten: Netzstecker des Trafos ziehen.

Bedienung

Die Bedienung erfolgt über die Tasten der Fernbedienung:

<p>RF Remote Controller</p>	Tasten	Funktion
	1	Scheinwerfer ausschalten/einschalten.
	2	Auswahl von Effekten. Nach Auswahl eines Effekts kann mit den Tasten 4 die Geschwindigkeit der Effekte eingestellt werden.
	3	Farbe der Scheinwerfer wählen. Nach der Auswahl einer Farbe kann mit den Tasten 4 die Helligkeit eingestellt werden.
4	Helligkeit bzw. Geschwindigkeit der Effekte einstellen.	

Störungsbeseitigung

Störung	Ursache	Abhilfe
Scheinwerfer leuchten nicht	Stromzuführung unterbrochen Trafo defekt	Stromzuführung kontrollieren Trafo ersetzen
Leuchtkraft lässt nach	Scheinwerfer verschmutzt	Reinigen
Scheinwerfer lassen sich ein-/ausschalten, Lichteffekte lassen sich nicht ändern	Batterie der Fernbedienung zu schwach	Batterie ersetzen

Reinigung und Wartung



WARNUNG

Tod oder schwere Verletzungen durch gefährliche elektrische Spannung!

- Bevor Sie ins Wasser greifen, Netzspannung aller im Wasser befindlichen Geräte abschalten.
- Vor Arbeiten am Gerät Netzspannung abschalten.

Reinigen Sie das Gerät bei Bedarf mit klarem Wasser und mit einer weichen Bürste.

- Darauf achten, dass keine Feuchtigkeit in das Gerät gelangt.

Batterie wechseln

So gehen Sie vor:

D

Batteriefach öffnen.

Batterie aus Halter ziehen und tauschen.

- Auf Batteriepolung achten.

Batteriehalter in Fernbedienung schieben.

Verschleißteile

- Batterie

Entsorgung



HINWEIS







Dieses Gerät darf nicht als Hausmüll entsorgt werden.

- Gerät durch Abschneiden der Kabel unbrauchbar machen und über das dafür vorgesehene Rücknahmesystem entsorgen.

Technische Daten

Bereich		PondoStar LED RGB Set 3		
Trafo	Bemessungsspannung	V AC / Hz	230 / 50	
	Ausgangsspannung	V AC	12	
	Max. Ausgangsleistung	VA	12	
	Schutzart		IP 44	
	Länge Netzleitung	m	2	
Empfänger	Schutzart		IP 44	
Scheinwerfer	Max. Eintauchtiefe	m	1	
	Betrieb bei Wassertemperatur	°C	+4 ... +35	
	Länge Anschlussleitung	zum Empfänger	m	3
		zwischen den Scheinwerfern	m	2
	Abmessungen (Ø × H)	mm	125 × 125	
	Max. Leistungsaufnahme	W	5	
Fernbedienung	Typ Knopfzelle		CR2025	
Gewicht		kg	0,75	

Symbole auf dem Gerät

IP 68 	Vollständiger Schutz gegen Berührung, staubdicht, Schutz gegen dauerndes Untertauchen bis 1 m Tiefe
IP 44	Staubgeschützt. Geschützt gegen Spritzwasser
	Schutzklasse III Gerät arbeitet mit Sicherheitskleinspannung oder Schutzkleinspannung
	Sicherheitstransformator
LED Klasse 1	Nicht direkt in die Strahlenquelle blicken
	Vor direkter Sonneneinstrahlung schützen
	Nicht mit normalem Hausmüll entsorgen
	Gebrauchsanleitung lesen und beachten

Garantiebedingungen

PfG gewährt 2 Jahre Garantie ab Verkaufsdatum auf nachweisbare Material- und Fabrikationsfehler. Verschleißteile, wie z.B. Leuchtmittel etc. sind nicht Bestandteile der Garantie. Voraussetzung für die Garantieleistung ist die Vorlage des Kaufbeleges. Der Garantieanspruch erlischt bei unsachgemäßer Handhabung, elektrischer oder mechanischer Beschädigung durch missbräuchliche Anwendung sowie bei unsachgemäßer Reparatur durch nicht autorisierte Werkstätten. Reparaturen dürfen nur von PfG oder von PfG autorisierten Werkstätten durchgeführt werden. Bei der Anmeldung von Garantieansprüchen senden Sie das beanstandete Gerät oder das defekte Teil mit Fehlerbeschreibung und Kaufbeleg frei Haus an PfG. PfG behält sich vor Montagekosten in Rechnung zu stellen. Für Transportschäden haftet PfG nicht. Diese müssen umgehend gegen den Transporteur geltend gemacht werden. Weitergehende Ansprüche, gleich welcher Art, insbesondere für Folgeschäden, sind ausgeschlossen. Diese Garantie berührt nicht die Ansprüche des Endkunden gegen den Händler.

WARNING

- This unit can be used by children aged 8 and above and by persons with reduced physical, sensory or mental capabilities or lack of experience and knowledge if they are supervised or have been instructed on how to use the unit in a safe way and they understand the hazards involved.
- Do not allow children to play with the unit.
- Only allow children to carry out cleaning and user maintenance under supervision.
- Ensure that the unit is fused for a rated fault current of max. 30 mA by means of a fault current protection device.
- Only connect the unit if the electrical data of the unit and the power supply correspond. The unit data is to be found on the unit type plate, on the packaging or in this manual.
- Possible death or severe injury from electrocution! Before reaching into the water, disconnect all electrical units in the water from the mains.
- Do not use the unit if electrical cables or housings are damaged.
- A damaged connection cable cannot be replaced. Dispose of the unit.

Safety information

Correct electrical installation

- Electrical installations must meet the national regulations and may only be carried out by a qualified electrician.
- A person is regarded as a qualified electrician if, due to his/her vocational education, knowledge and experience, he or she is capable of and authorised to judge and carry out the work commissioned to him/her. This also includes the recognition of possible hazards and the adherence to the pertinent regional and national standards, rules and regulations.
- Only connect the unit if the electrical data of the unit and the power supply correspond.
- For your own safety, please consult a qualified electrician.
- Extension cables and power distributors (e.g. outlet strips) must be suitable for outdoor use (splash-proof).
- Install the transformer at a minimum safety distance of 2 m from the water.
- Protect the plug connection from moisture.
- Only connect the unit to a correctly fitted socket.

Safe operation

- Never carry or pull the unit by the electrical cable.
- Route cables such that they are protected from damage and do not present a tripping hazard.
- Only open the unit housing or its attendant components if this is explicitly specified in the operating instructions.
- Only carry out work on the unit that is described in this manual. If problems cannot be overcome, please contact an authorised customer service point or, if in doubt, the manufacturer.
- Only use original spare parts and accessories for the unit.
- Never carry out technical changes to the unit.
- Only operate the unit with the supplied transformer.
- The power pack or transformer and plug connections are only protected from rain and splash water, they are not waterproof. Ensure that they are never placed in water.

Information about these operating instructions

You made a good choice with the purchase of this product **PondoStar LED RGB Set 3**.

Prior to commissioning the unit, please read the instructions of use carefully and fully familiarise yourself with the unit. Ensure that all work on and with this unit is only carried out in accordance with these instructions.

Adhere to the safety information for the correct and safe use of the unit.

Keep these instructions in a safe place! Please also hand over the instructions when passing the unit on to a new owner.

Warnings used in these instructions

The warning information is categorised by signal words, which indicate the extent of the hazard.



WARNING

Indicates a possibly dangerous situation, which could lead to death or severe injuries, if not avoided.



NOTE

Indicates a possibly dangerous situation, which could lead to damage to property or the environment, if not avoided.

Cross-references used in these instructions

- A reference to a figure, e.g. figure A.
- Reference to another section.

Intended use

Only use the product described in this manual as follows:

- For use in water fountain systems and ponds.
- For use above and under water.
- Use for private purposes only.
- Operate in accordance with instructions. (→ Technical data)

The following restrictions apply to the unit:

- Do not use in conjunction with chemicals, foodstuff, easily flammable or explosive substances.

Scope of delivery

<input type="checkbox"/> A	Quantity	Description
1	3	LED spotlight
2	1	Receiver
3	1	Transformer
4	1	Remote control

Installation and connection

□ B, C

- Install the transformer at a minimum safety distance of 2 m from the water.
- Install the receiver outside of the water.
- Ensure that the spotlights are positioned and secured so that they do not pose a risk to anybody.
- Connect the plug of the spotlight connection cable to the socket on the transformer and hand-tighten the union nut.
- Position the spotlights outside of the water or in the water and tilt the light head as desired.

Commissioning/start-up



WARNING

Possible death or severe injury from hazardous electrical voltage!

- Prior to reaching into the water, isolate (switch off and disconnect) all units/devices used in the water.
- Isolate the device (disconnect from the power supply) before carrying out any work on it.



NOTE

The unit will be destroyed if it is operated with a dimmer. It contains sensitive electrical components.

- Do not connect the unit to a dimmable power supply.

Switching on: Insert the power plug of the transformer into the socket.

- Check the function of the spotlights.

Switching off: Disconnect the transformer power plug.

Operation

The spotlight is operated using the buttons on the remote control:

	Buttons	Function
	1	Switch on/off the spotlight.
	2	Selection of effects. After selecting an effect, buttons 4 can be used to adjust the effect speed.
	3	Select the spotlight colour. After selecting a colour, buttons 4 can be used to adjust the brightness.
	4	Setting the effect brightness or speed.

Remedy of faults

Malfunction	Cause	Remedy
Spotlights do not light up	Power supply interrupted	Check power supply
	Transformer defective	Replace transformer
Illuminating power decreasing	Spotlight soiled	Clean
Spotlights can be switched on/off, but light effects cannot be changed	Remote control battery too weak	Replace the battery.

Maintenance and cleaning



WARNING

Possible death or severe injury from hazardous electrical voltage!

- Prior to reaching into the water, isolate (switch off and disconnect) all units/devices used in the water.
- Isolate the device (disconnect from the power supply) before carrying out any work on it.

If necessary, clean the unit with clear water using a soft brush.

- Ensure that no moisture can enter the unit.

Changing the battery

How to proceed:

D

Open the battery compartment.

Pull the battery from its holder and replace it.

- Pay attention to the polarity of the batteries.

Push the battery holder into the remote control.

Wear parts

- Battery

Disposal



NOTE







Do not dispose of this unit with domestic waste.

- Render the unit unusable beforehand by cutting the cables and dispose of the unit via the return system provided for this purpose.

Technical data

Area		PondoStar LED RGB Set 3		
Transformer	Rated voltage	V AC / Hz	230 / 50	
	Output voltage	V AC	12	
	Max. power output	VA	12	
	Protection type		IP 44	
	Length of power cable	m	2	
Receiver	Protection type		IP 44	
Spotlight	Max. immersion depth	m	1	
	Operation at water temperature	°C	+4 ... +35	
	Length of the connection cable	to receiver	m	3
		between the spotlights	m	2
	Dimensions (∅ × H)	mm	125 × 125	
Remote control	Max. power consumption	W	5	
	Type button cell		CR2025	
Weight		kg	0.75	

Symbols on the unit

	Complete protection against contact, dust-tight, protected from continuous immersion in water to a depth of 1 m.
	Dust protected. Splash water protected
	Protection class III Device operates with safety low voltage or extra-low voltage
	Safety transformer
LED class 1	Do not look directly into the beam source
	Protect from direct sunlight.
	Do not dispose of with household waste.
	Read and adhere to the instructions for use.

Guarantee conditions

PfG grants a 2 year guarantee from the date of sale on proven material and manufacturing faults. Wear parts such as bulbs etc. are exempted from the guarantee. Prerequisite for our guarantee is the presentation of the purchase receipt. Our guarantee will become null and void if the unit is misused, electrically or mechanically damaged by inappropriate use and improper repair by non-authorised workshops. Repairs are reserved for workshops authorised by PfG or by PfG itself. In the case of warranty claims, please return the defective unit or part freight paid to PfG together with a description of the fault and the purchase receipt. PfG reserves the right to invoice repair costs. PfG is not liable for transport damage. Any damage must be claimed against the carrier. Further claims of whatever type, especially consequential damage, are excluded. This guarantee does not affect the final customer's claims against the dealer.

AVERTISSEMENT

- Dans le cas où cet appareil serait utilisé par des mineurs de moins de 8 ans ainsi que par des personnes souffrant d'un handicap mental ou plus généralement par des personnes manquant d'expérience, un adulte averti devra être présent, qui renseignera le mineur ou la personne fragilisée concernée sur le bon emploi de ce matériel.
- Les enfants ne doivent pas jouer avec cet appareil.
- Ne pas laisser un enfant sans surveillance pour le nettoyage ou l'entretien.
- Veiller à ce que l'appareil soit absolument protégé par fusible par le biais d'une protection différentielle avec un courant assigné de 30 mA maximum.
- Ne brancher l'appareil que lorsque les caractéristiques électriques de l'appareil et de l'alimentation électrique correspondent. Les caractéristiques de l'appareil sont indiquées sur la plaque signalétique de l'appareil, sur l'emballage ou dans cette notice d'emploi.
- Il existe un risque d'électrocution pouvant entraîner la mort ou des blessures graves ! Avant tout contact avec l'eau, couper l'alimentation de tous les appareils électriques se trouvant dans l'eau.
- Ne pas utiliser l'appareil lorsque les câbles électriques ou les boîtiers sont endommagés.
- Un câble de raccordement endommagé ne peut pas être remplacé. Mettre l'appareil au rebut.

Consignes de sécurité

Installation électrique correspondant aux prescriptions

- Les installations électriques doivent répondre aux règlements d'installation nationaux et leur exécution est exclusivement réservée à un technicien électricien.
- Une personne est considérée comme technicien électricien lorsqu'elle est capable et habilitée à apprécier et réaliser les travaux qui lui sont confiés en raison de sa formation technique, de ses connaissances et de son expérience. Travailler en tant que technicien consiste également à identifier d'éventuels dangers et à respecter les normes régionales et nationales, les règlements et les dispositions en vigueur qui se rapportent aux tâches à exécuter.
- Ne brancher l'appareil que lorsque les caractéristiques électriques de l'appareil et de l'alimentation électrique correspondent.
- En cas de questions et de problèmes, prière de vous adresser à un technicien électricien.
- Les câbles de rallonge et le distributeur de courant (p. ex. blocs multiprises) doivent être conçus pour une utilisation en extérieur (protégé contre les projections d'eau).
- Placer le transformateur à une distance de sécurité d'au moins 2 m de l'eau.
- Protéger les raccordements à fiche contre l'humidité.
- Raccorder l'appareil uniquement à une prise installée de manière réglementaire.

Exploitation sécurisée

- Ne pas porter ou tirer l'appareil par les câbles électriques.
- Poser les câbles de manière à ce qu'ils soient protégés contre d'éventuels endommagements et veiller à ce que personne ne puisse trébucher.
- N'ouvrir le boîtier de l'appareil ou des éléments s'y rapportant que si cela est expressément sollicité dans la notice d'emploi.
- Exécuter des travaux sur l'appareil uniquement si ces derniers sont décrits dans la notice d'emploi. S'il est impossible de remédier aux problèmes, contacter le SAV agréé ou en cas de doute le constructeur.
- N'utiliser que des pièces de rechange et des accessoires d'origine pour l'appareil.
- Ne jamais procéder à des modifications techniques sur l'appareil.
- Utiliser l'appareil uniquement avec le transformateur compris dans la livraison.
- Le bloc d'alimentation ou le transformateur et les connecteurs ne sont protégés que contre la pluie et les projections d'eau et ne sont pas étanches. Ils ne doivent jamais être installés dans l'eau.

Remarques relatives à cette notice d'emploi

Avec l'acquisition du produit, **PondoStar LED RGB Set 3** vous avez fait le bon choix.

Avant la première utilisation de l'appareil, lire attentivement cette notice d'emploi et se familiariser avec l'appareil. Tous les travaux effectués avec et sur cet appareil devront être exécutés conformément aux directives ci-jointes.

Respecter impérativement les consignes de sécurité relatives à une utilisation correcte et en toute sécurité.

Conserver soigneusement cette notice d'emploi. Lors d'un changement de propriétaire, prière de transmettre également cette notice d'emploi.

Avertissements dans cette notice d'emploi

Dans cette notice, les avertissements sont classés par mots de signalisation qui indiquent l'ampleur du risque.



AVERTISSEMENT

Désigne une situation dangereuse possible pouvant entraîner la mort ou des blessures graves si elle n'est pas évitée.



REMARQUE

Désigne une situation dangereuse possible pouvant entraîner des dégâts matériels ou sur l'environnement si elle n'est pas évitée.

Références dans cette notice d'emploi

A Renvoi à l'illustration, p. ex. Figure A.

→ Renvoi à un autre chapitre.

Utilisation conforme à la finalité

N'utilisez le produit décrit dans ce manuel que de la manière suivante :

- Pour une utilisation dans des installations à jet d'eau et des étangs/bassins.
- Pour une utilisation au dessus de l'eau et sous l'eau.
- Utilisation à des fins privées uniquement.
- Exploitation dans le respect des données techniques. (→ Caractéristiques techniques)

Les restrictions suivantes sont valables pour l'appareil :

- Ne pas utiliser en relation avec des produits chimiques, des produits alimentaires, des matériaux facilement inflammables ou explosifs.

Pièces faisant partie de la livraison

<input type="checkbox"/> A	Nombre	Descriptif
1	3	Projecteur DEL
2	1	Récepteur
3	1	Transformateur
4	1	Télécommande

Mise en place et raccordement

B, C

- Placer le transformateur à une distance de sécurité d'au moins 2 m de l'eau.
- Placer le récepteur hors de l'eau.
- Positionner les projecteurs et veiller à leur bonne stabilité et bon maintien, afin qu'ils ne soient un danger pour personne.
- Brancher la fiche mâle de la ligne de raccordement du projecteur sur la douille sur le transformateur et serrer fermement l'écrou d'accouplement à la main.
- Placer les projecteurs hors de ou dans l'eau et incliner la tête des lampes selon les besoins.

Mise en service



AVERTISSEMENT

La mort ou des blessures graves dues à une tension électrique dangereuse !

- Toujours couper l'alimentation électrique de tous les appareils se trouvant dans l'eau avant tout contact avec l'eau.
- Couper la tension secteur avant toute exécution de travaux sur l'appareil.



REMARQUE

L'appareil est détérioré lorsqu'il est utilisé avec un variateur. Il contient des composants électriques fragiles.

- Ne pas raccorder l'appareil à une alimentation en courant avec variateur.

Mise en circuit : brancher la prise de secteur du transformateur dans la prise de courant.

- Contrôler le fonctionnement du projecteur.

Mise hors circuit : retirer la prise de secteur du transformateur.

Utilisation

Pour utiliser la télécommande, il suffit d'appuyer sur les boutons :

	Boutons	Fonctionnement
	1	Allumer/éteindre les projecteurs.
	2	Choisir les effets. Après avoir choisi l'effet, le bouton 4 permet de régler la vitesse de l'effet.
	3	Choisir la couleur des projecteurs. Après avoir choisi la couleur, le bouton 4 permet de régler la clarté.
4	Régler la clarté ou la vitesse des effets.	

Dépannage

Défaut	Cause	Remède
Les projecteurs ne sont pas allumés	Alimentation électrique interrompue Transformateur défectueux	Contrôler l'alimentation électrique Remplacer le transformateur
L'intensité lumineuse diminue	Projecteur sale	Nettoyer
Les projecteurs peuvent être allumés/éteints, les effets lumineux ne peuvent pas être modifiés	Batterie de la télécommande trop faible	Remplacer la pile

Nettoyage et entretien



AVERTISSEMENT

La mort ou des blessures graves dues à une tension électrique dangereuse !

- Toujours couper l'alimentation électrique de tous les appareils se trouvant dans l'eau avant tout contact avec l'eau.
- Couper la tension secteur avant toute exécution de travaux sur l'appareil.

Nettoyez l'appareil au besoin à l'eau claire et en utilisant une brosse douce.

- Veiller à ce qu'aucune humidité ne s'infilte dans l'appareil.

Changer la pile

Voici comment procéder :

D

Ouvrir le compartiment des piles.

Retirer la pile du support et la remplacer.

- Vérifier la polarité de la pile.

Pousser le support de pile dans la télécommande.

Pièces d'usure

- Batterie

Recyclage



REMARQUE







Il est interdit de mettre cet appareil au rebut en l'évacuant vers la gestion des ordures ménagères.

- Rendre l'appareil inutilisable en coupant le câble et le mettre au rebut en utilisant le système de retour prévu à cet effet.

Caractéristiques techniques

Domaine		PondoStar LED RGB Set 3		
Transformateur	Tension assignée	V CA / Hz	230 / 50	
	Tension de sortie	V CA	12	
	Puissance de sortie max.	VA	12	
	Indice de protection		IP 44	
	Longueur de la ligne secteur	m	2	
Récepteur	Indice de protection		IP 44	
Projecteur	Profondeur d'immersion max.	m	1	
	Fonctionnement à température d'eau	°C	+4 ... +35	
	Longueur câble de raccordement	Au récepteur	m	3
		Entre les projecteurs	m	2
	Dimensions (Ø × H)	mm	125 × 125	
	Puissance max. absorbée	W	5	
Télécommande	Type pile bouton		CR2025	
Poids		kg	0,75	

Symboles sur l'appareil

IP 68 	Protection intégrale contre le contact, résistant à la poussière, protection contre une immersion durable jusqu'à 1 m de profondeur.
IP 44	Protection contre la poussière. Protection contre la projection d'eau
	Classe de protection III L'appareil fonctionne avec une très basse tension de sécurité ou une très basse tension de protection.
	Transformateur de sécurité
LED Classe 1	Ne pas regarder directement dans la source de rayonnement
	Protéger contre les rayons directs du soleil
	À ne pas jeter dans les ordures ménagères
	Lire et respecter la notice d'utilisation

Conditions de garantie

PfG assure une garantie de 2 ans à partir de la date de vente pour tout défaut de matériel ou de fabrication. Les pièces d'usure, comme p.ex. les ampoules, etc., ne tombent pas sous le coup de la garantie. La garantie est valable uniquement sur présentation du bon d'achat. Le recours en garantie s'annule lors d'une manipulation non conforme à la finalité, lors de dommage électrique ou mécanique entraîné par une utilisation abusive ainsi que lors de réparation incorrecte effectuée par un atelier de réparation non autorisé. Les réparations ne doivent être effectuées que par PfG ou par des ateliers de réparation habilités par PfG. Lors de la déclaration de recours en garantie, prière de faire parvenir à PfG la pièce ou l'appareil défectueux avec une description du défaut ainsi que le bon d'achat franco domicile. PfG se réserve le droit de facturer des coûts de main d'œuvre. PfG décline toute responsabilité pour des dommages survenus pendant le transport. Ces derniers devront être immédiatement déclarés auprès du transporteur. Toutes réclamations ultérieures, de quelque nature que ce soit, en particulier les dommages consécutifs, sont exclues. Cette garantie n'a aucun effet sur les réclamations du consommateur final vis-à-vis du négociant.

WAARSCHUWING

- Dit apparaat kan worden gebruikt door kinderen vanaf 8 jaar en daarnaast door personen met verminderde fysieke, sensorische of mentale vermogens of een gebrek aan ervaring en kennis, mits zij onder toezicht staan of geïnstrueerd werden over het veilige gebruik van het apparaat en de gevaren begrijpen, die hiermee samenhangen.
- Kinderen mogen niet met het apparaat spelen.
- Reiniging en onderhoud door de gebruiker mogen niet worden uitgevoerd door kinderen, die niet onder toezicht staan.
- Het apparaat moet beveiligd zijn via een aardlekschakelaar met een vastgestelde lekstroom van maximaal 30 mA.
- Apparaat alleen aansluiten als de elektrische specificaties van het apparaat en de voeding overeenstemmen. De specificaties staan op het typeplaatje van het apparaat, op de verpakking, of in deze handleiding vermeld.
- Dodelijk of ernstig lichamelijk letsel is mogelijk door elektrische schokken! Voordat u het water aanraakt, sluit eerst alle elektrische apparaten in het water af van het stroomnet.
- Apparaat niet gebruiken als elektrische snoeren of behuizing beschadigd zijn.
- Een beschadigd aansluitsnoer kan niet worden vervangen. Apparaat afvoeren.

Veiligheidsinstructies

Elektrische installatie volgens de voorschriften

- Elektrische installaties dienen te voldoen aan de nationale opstellingsvoorschriften en mogen slechts door een elektricien worden uitgevoerd.
- Een persoon is een elektricien als hij of zij op grond van zijn of haar opleiding, kennis en ervaring in staat en bevoegd is, de aan hem of haar overgedragen werkzaamheden te beoordelen en uit te voeren. De werkzaamheden als specialist omvatten ook het herkennen van mogelijke gevaren en het in acht nemen van geldige regionale en nationale normen, voorschriften en bepalingen.
- Apparaat alleen aansluiten als de elektrische specificaties van het apparaat en de voeding overeenstemmen.
- Neem voor uw eigen veiligheid in geval van vragen of problemen contact op met een elektricien.
- Verlengkabels en stroomverdelers (bijv. stekkerdelen) moeten voor het gebruik buitenshuis geschikt zijn (spatwaterbestendig).
- Trafo met een veiligheidsafstand van tenminste 2 m ten opzichte van het water plaatsen.
- Stekkerverbindingen tegen vocht beschermen.
- Apparaat alleen op een volgens de voorschriften geïnstalleerde wandcontactdoos aansluiten.

Veilig gebruik

- Apparaat niet aan het elektrische snoer dragen of trekken.
- Snoeren beschermd tegen beschadigingen aanleggen en erop letten dat niemand erover kan struikelen.
- De behuizing van het apparaat of bijbehorende delen alleen openen als dit in de handleiding uitdrukkelijk is vereist.
- Alleen werkzaamheden aan het apparaat uitvoeren die in deze handleiding beschreven staan. Als problemen zich niet laten verhelpen contact opnemen met een klantenservice of in geval van twijfel met de fabrikant.
- Alleen originele onderdelen en toebehoren voor het apparaat toepassen.
- Het apparaat nooit aan technische modificaties onderwerpen.
- Gebruik het apparaat uitsluitend met de meegeleverde trafo.
- Netvoeding/trafo en steekverbindingen zijn alleen beschermd tegen regen en spatten en niet waterdicht. Ze mogen nooit onder water liggen.

Instructies betreft deze gebruiksaanwijzing

Met de aanschaf van het product **PondoStar LED RGB Set 3** heeft u een goede keuze gemaakt.

Voordat u het apparaat in gebruik neemt dient u de gebruiksaanwijzing zorgvuldig door te lezen en zich met het apparaat vertrouwd te maken. Alle werkzaamheden aan en met dit apparaat mogen uitsluitend verricht worden als ze conform de onderhavige handleiding zijn.

Houdt u zich voor een juist en veilig gebruik stipt aan de veiligheidsvoorschriften.

Bewaar deze gebruiksaanwijzing zorgvuldig. Geef de gebruiksaanwijzing aan de nieuwe eigenaar wanneer het apparaat van eigenaar verwisselt.

Waarschuwingen in deze handleiding

De waarschuwingen in deze handleiding zijn met signaalwoorden gemarkeerd, die de mate van gevaar aangeven.



WARNING

Markeert een mogelijk gevaarlijke situatie, welke de dood of zware verwondingen tot gevolg kan hebben, indien deze niet vermeden wordt.



OPMERKING

Markeert een mogelijk gevaarlijke situatie, welke materiële of milieuschade tot gevolg kan hebben, indien deze niet wordt vermeden.

Verwijzingen in deze handleiding

A Verwijst naar een afbeelding, bijvoorbeeld afbeelding A.

→ Verwijst naar een ander hoofdstuk.

Beoogd gebruik

Gebruik het in de gebruiksaanwijzing beschreven product uitsluitend op de volgende manier:

- Voor gebruik in fonteininstallaties en vijvers.
- Voor gebruik boven en onder water.
- Alleen voor particulier gebruik.
- Gebruik onder naleving van de technische gegevens. (→ Technische gegevens)

De volgende inperkingen gelden voor het apparaat:

- Niet gebruiken in combinatie met chemicaliën, levensmiddelen, licht brandbare of explosieve stoffen.

Leveringsomvang

<input type="checkbox"/> A	Aantal	Omschrijving
1	3	Ledspot
2	1	Ontvanger
3	1	Trafo
4	1	Afstandsbediening

Plaatsen en aansluiten

B, C

- Trafo met een veiligheidsafstand van tenminste 2 m ten opzichte van het water plaatsen.
- Stel de ontvanger buiten het water op.
- Plaats de schijnwerper zodanig, dat voor niemand een gevaar ontstaat en zorg voor een stabiele stand.
- De stekker van het netsnoer aan de schijnwerper met de bus aan trafo verbinden en de wartelmoer handvast aandraaien.
- Plaats de schijnwerper buiten of in het water en richt de lampkop zoals gewenst.

Inbedrijfstelling



WAARSCHUWING

Dood of zware verwondingen door gevaarlijke elektrische spanning!

- Voordat u in het water grijpt, moet u eerst de netspanning van alle apparaten die zich in het water bevinden uitschakelen.
- De netspanning uitschakelen voordat er aan het apparaat mag worden gewerkt.



OPMERKING

Apparaat wordt onherstelbaar beschadigd als deze met een dimmer wordt gebruikt. Het bevat gevoelige elektrische componenten.

- Sluit het apparaat niet aan op een dimbare voeding.

Inschakelen: Plaats de netstekker van de trafo in het stopcontact.

- Werking van de schijnwerper controleren.

Uitschakelen: Trek de netstekker van de trafo uit het stopcontact.

Bediening

Bediening gebeurt via de toetsen van de afstandsbediening.

	Toetsen	Functie
	1	Schijnwerper uitschakelen/inschakelen.
	2	Selectie van effecten. Na selectie van een effect kan met de toets 4 de snelheid van de effecten worden ingesteld.
	3	Kleur van de schijnwerper kiezen. Na selectie van een kleur kan met de toets 4 de helderheid worden ingesteld.
4	Helderheid en snelheid van de effecten instellen.	

Storing verhelpen

Storing	Oorzaak	Oplossing
Schijnwerpers branden niet	Stroomtoevoer onderbroken	Stroomtoevoer controleren
	Trafo defect	Vervang de trafo
Lichtsterkte wordt minder	Schijnwerper verontreinigd	Reinigen
Schijnwerpers kunnen worden aan-/uitgezet, lichteffecten kunnen niet worden veranderd	Batterij van de afstandsbediening te zwak	Batterij vervangen

Reiniging en onderhoud



WAARSCHUWING

Dood of zware verwondingen door gevaarlijke elektrische spanning!

- Voordat u in het water grijpt, moet u eerst de netspanning van alle apparaten die zich in het water bevinden uitschakelen.
- De netspanning uitschakelen voordat er aan het apparaat mag worden gewerkt.

Reinig het apparaat indien nodig met kraanwater en een zachte borstel.

- Let er op, dat er geen vocht in het apparaat komt.

Batterij vervangen

Zo gaat u te werk:

D

Open het batterijvakje.

Trek de batterij uit de houder en vervang deze.

- Let op de correcte aansluiting van de batterijpolen.

Schuif de batterijhouder in de afstandsbediening.

Slijtagedelen

- Accu

Afvoer van het afgedankte apparaat



OPMERKING







Dit apparaat niet met het huishoudelijk afval afvoeren!

- Apparaat door afknippen van de netvoedingskabel onbruikbaar maken en via het daarvoor bedoelde inna-mesysteem afvoeren.

Technische gegevens

Bereik		PondoStar-led RGB-set 3		
Trafo	Nominale spanning	V AC/Hz	230/50	
	Uitgangsspanning	V~	12	
	Max. uitgangsvermogen	VA	12	
	Beschermingsgraad		IP 44	
	Lengte netkabel	m	2	
Ontvanger	Beschermingsgraad		IP 44	
Schijnwerper	Max. onderdempeldiepte	m	1	
	Bedrijf bij watertemperatuur	°C	+4 ... +35	
	Lengte aansluit snoer	naar de ontvanger	m	3
		tussen de schijnwerpers	m	2
	Afmetingen (∅ × h)	mm	125 × 125	
	Maximaal opgenomen vermogen	W	5	
Afstandsbediening	Type knoopcel		CR2025	
Gewicht		kg	0,75	

Symbolen op het apparaat

 IP 68	Volledige bescherming tegen aanraking, stofdicht, beschermd tegen langdurig onderdompelen tot 1 m diepte.
IP 44	Stofvrij. Beschermd tegen spatwater
	Beschermklaas III Het apparaat werkt met een zere lage veiligheidsaapanning
	Veiligheidsaansformator
Led van klasse 1	Kijk niet direct in de lichtbron
	Tegen rechtstreeks zonlicht beschermen
	Niet verwijderen samen met het normale huishoudelijke afval
	Gebruikshandleiding lezen en naleven

Garantievoorwaarden

PfG geeft vanaf de verkoopdatum gedurende 2 jaar garantie op aantoonbare materiaal- en fabricagefouten. Op slijtdeelen, zoals lampen, is geen garantie van toepassing. Om aanspraak te kunnen maken op garantie moet u in het bezit zijn van de kassabon. De aanspraak op garantie vervalt bij onoordeelkundig gebruik, elektrische of mechanische beschadiging als gevolg van misbruik en tevens in geval van onvakkundige reparatie door niet bevoegde monteurs. Reparaties mogen uitsluitend worden verricht door PfG of door monteurs die door PfG hiervoor de bevoegdheid hebben gekregen. Om gebruik te maken van de garantie, kunt u het beschadigde apparaat of het defecte onderdeel samen met een foutenbeschrijving en de kassabon opsturen aan PfG. PfG behoudt zich het recht voor montagekosten aan te rekenen. PfG is niet aansprakelijk voor transportschade. Deze dient u onmiddellijk te verhalen op het transportbedrijf. Andere aanspraken, om het even van welke aard, maar in het bijzonder voor gevolgschade, zijn uitgesloten. Deze garantie is geen inbreuk op de aanspraken van de eindverbruiker jegens de dealer.

ADVERTENCIA

- Este equipo puede ser utilizado por niños a partir de 8 años y mayores así como por personas con capacidades físicas, sensoriales o mentales reducidas o que no dispongan de la experiencia y conocimientos necesarios, cuando sean supervisados o hayan sido instruidos en el uso seguro del equipo y los posibles peligros resultantes.
- Los niños no deben jugar con el equipo.
- Está prohibido que los niños ejecuten la limpieza y el mantenimiento sin supervisión.
- El equipo tiene que estar protegido con un dispositivo de protección contra corriente de fuga máxima de 30 mA.
- Conecte el equipo sólo cuando los datos eléctricos del equipo coinciden con los datos de la alimentación de corriente. Los datos del equipo se encuentran en la placa de datos técnicos en el equipo, en el embalaje o en estas instrucciones.
- Existe peligro de muerte o lesiones graves por choque eléctrico. Separe todos los equipos eléctricos que se encuentran en el agua de la red de corriente antes de tocar el agua.
- No emplee el equipo cuando las líneas eléctricas o la caja estén dañadas.
- La línea de conexión dañada no se pueden sustituir. Deseche el equipo.

Indicaciones de seguridad

Instalación eléctrica conforme a lo prescrito

- Las instalaciones eléctricas deben cumplir las prescripciones de montaje nacionales y se deben realizar sólo por un electricista calificado.
- Una persona es un electricista calificado cuando por su formación, conocimientos y experiencias profesionales es capaz y está autorizada a valorar y ejecutar los trabajos encargados. Los trabajos como personal técnico también incluyen el reconocimiento de los posibles peligros y el cumplimiento de las correspondientes normas, prescripciones y disposiciones regionales y nacionales.
- Conecte el equipo sólo cuando los datos eléctricos del equipo coinciden con los datos de la alimentación eléctrica.
- En caso de preguntas y problemas dirijase a personal electricista especializado.
- Las líneas de prolongación y distribuidores de corriente (p. ej. enchufes múltiples) deben ser apropiados para el empleo a la intemperie (protegido contra salpicaduras de agua).
- Coloque el transformador con una distancia de seguridad mínima de 2 m al agua.
- Proteja las conexiones de enchufe contra humedad.
- Conecte el equipo sólo a un tomacorriente instalado conforme a lo prescrito.

Funcionamiento seguro

- No transporte ni tire el equipo por la línea eléctrica.
- Tienda las líneas con protección contra daños y garantice que ninguna persona tropiece con ellas.
- Abra la caja del equipo o las partes pertenecientes sólo si esto se requiere expresamente en estas instrucciones.
- Ejecute en el equipo sólo los trabajos descritos en estas instrucciones. Si no es posible eliminar determinados problemas diríjase a una oficina de atención a los clientes o en caso de dudas al fabricante.
- Emplee para el equipo sólo piezas de recambio y accesorios originales.
- No realice nunca modificaciones técnicas en el equipo.
- Opere el equipo sólo con el transformador contenido en el volumen de suministro.
- La fuente de alimentación o el transformador y las conexiones de enchufe sólo están protegidos contra la lluvia y las salpicaduras, pero no son impermeables. Nunca deben estar en el agua.

Indicaciones sobre estas instrucciones de uso

La compra del producto **PondoStar LED RGB Set 3** es una buena decisión.

Lea minuciosamente las instrucciones y familiarícese con el equipo antes de usar el mismo por primera vez. Todos los trabajos en y con este equipo sólo se deben ejecutar conforme a estas instrucciones.

Tenga necesariamente en cuenta las indicaciones de seguridad para garantizar un uso correcto y seguro del equipo. Guarde cuidadosamente estas instrucciones. Entregue estas instrucciones al nuevo propietario en caso de cambio de propietario.

Indicaciones de advertencia en estas instrucciones

Las indicaciones de advertencia contenidas en estas instrucciones están clasificadas mediante palabras de advertencia que muestran la dimensión del peligro.



ADVERTENCIA

Caracteriza una situación posiblemente peligrosa que puede provocar la muerte o graves lesiones si no se evita.



INDICACIÓN

Caracteriza una situación posiblemente peligrosa que puede provocar daños materiales o en el medio ambiente si no se evita.

Referencias en estas instrucciones

- A Referencia a una ilustración, p. ej. ilustración A.
- Referencia a otro capítulo.

Uso conforme a lo prescrito

El producto descrito en estas instrucciones sólo se debe emplear de la forma siguiente:

- Para el empleo en instalaciones surtidoras y estanques.
- Para emplear sobre la superficie del agua y sumergido en el agua.
- Empleo sólo para fines privados.
- Operación observando los datos técnicos. (→ Datos técnicos)

Para el equipo son válidas las siguientes limitaciones:

- No emplee el equipo en combinación con productos químicos, alimentos y sustancias fácilmente inflamables o explosivos.

Volumen de suministro

<input type="checkbox"/> A	Cantidad	Descripción
1	3	Proyector de luz LED
2	1	Receptor
3	1	Transformador
4	1	Telemando

Emplazamiento y conexión

B, C

- Emplace el transformador con una distancia de seguridad mínima de 2 m al agua.
- Emplace el receptor fuera del agua.
- Posicione los proyectores de luz de forma que tengan una posición segura o soporte y no causen peligro para las personas.
- Una la clavija de la línea de conexión en el proyector de luz con el conector en el transformador y apriete la tuerca racor con la mano.
- Emplace los proyectores de luz fuera del agua o en el agua e incline la cabeza de la lámpara según su deseo.

Puesta en marcha



ADVERTENCIA

Son posibles la muerte o lesiones graves por tensión eléctrica peligrosa.

- Desconecte la tensión de alimentación de todos los equipos que se encuentran en el agua antes de tocar el agua.
- Antes de realizar trabajos en el equipo desconecte la tensión de alimentación.



INDICACIÓN

El equipo se destruye si se opera con un atenuador de luz. Tiene componentes eléctricos sensibles.

- No conecte el equipo a una alimentación de corriente con regulación de voltaje.

Conexión: Enchufe la clavija de red del transformador en el tomacorriente.

- Controle el funcionamiento del proyector.

Desconexión: Saque la clavija de red del transformador.

Operación

El equipo se opera a través de las teclas del telemando:

<p>RF Remote Controller</p>	Teclas	Función:
	1	Desconectar/ conectar los proyectores de luz.
	2	Selección de los efectos. Después de la selección de un efecto se puede ajustar la velocidad de los efectos con las teclas 4.
	3	Seleccionar el color de los proyectores de luz. Después de la selección de un color se puede ajustar la claridad con las teclas 4.
4	Ajustar la claridad o la velocidad de los efectos.	

Eliminación de fallos

Fallo	Causa	Acción correctora
Los proyectores de luz no se iluminan.	La alimentación de corriente está interrumpida.	Controle la alimentación de corriente.
	Transformador defectuoso	Sustituir el transformador
La fuerza luminosa disminuye	Proyectores de luz sucios	Limpiar
Los proyectores de luz se pueden conectar/ desconectar. Los efectos de luz no se pueden modificar.	Batería del telemando muy débil.	Sustituya la batería.

Limpieza y mantenimiento



ADVERTENCIA

Son posibles la muerte o lesiones graves por tensión eléctrica peligrosa.

- Desconecte la tensión de alimentación de todos los equipos que se encuentran en el agua antes de tocar el agua.
- Antes de realizar trabajos en el equipo desconecte la tensión de alimentación.

Limpie el equipo si fuera necesario con agua clara y un cepillo suave.

- Tenga precaución de que no entre humedad en el equipo.

Cambio de la batería

Proceda de la forma siguiente:

D

Abra el compartimiento de la batería.

Saque la batería del soporte y sustitúyala.

- Tenga en cuenta la polaridad de la batería.

Desplace el soporte de la batería en el telemando.

Piezas de desgaste

- Batería

Desecho



INDICACIÓN







Está prohibido desechar este equipo en la basura doméstica.

- Inutilice el equipo cortando el cable y entréguelo al sistema de recogida previsto.

Datos técnicos

Área		PondoStar LED RGB juego 3	
Transformador	Tensión de referencia	V CA / Hz	230 / 50
	Tensión de salida	V CA	12
	Potencia de salida máxima	VA	12
	Categoría de protección		IP 44
	Longitud línea de red	m	2
Receptor	Categoría de protección		IP 44
	Profundidad de inmersión máx.	m	1
Proyector de luz.	Operación a la temperatura del agua	°C	+4 ... +35
	Longitud línea de conexión al receptor entre los proyectores de luz	m	3
		m	2
	Medidas (∅ × H)	mm	125 × 125
	Consumo de potencia máximo	W	5
Telemando	Tipo pila de botón		CR2025
Peso		kg	0,75

Símbolos en el equipo

IP 68 	Protección total contra contacto, a prueba de polvo, protección contra inmersión permanente hasta 1 m de profundidad
IP 44	Protegido contra polvo Protegido contra salpicaduras de agua
	Clase de protección III El equipo funciona con baja tensión de seguridad o baja tensión de protección.
	Transformador de seguridad
LED clase 1	No mirar directamente a la fuente de radiación
	Proteger contra la radiación solar directa
	No desechar el equipo con la basura doméstica normal.
	Leer y observar las instrucciones de uso

Condiciones de garantía

PfG concede 2 años de garantía a partir de la fecha de venta por defectos de material y de fabricación comprobados. La garantía tampoco incluye las piezas de desgaste, p. ej. las lámparas. La condición para la prestación de garantía es la presentación del comprobante de compra. El derecho a garantía caduca en caso de una manipulación inadecuada, daños eléctricos o mecánicos debido a un uso indebido y trabajos de reparación inadecuados realizados por talleres no autorizados. Los trabajos de reparación sólo se deben ejecutar por PfG o talleres autorizados por PfG. En caso de presentación de derechos a garantía envíe el equipo reclamado o el componente defectuoso con una descripción del defecto y el comprobante de compra franco domicilio a PfG. PfG se reserva el derecho a reclamar los costes de montaje. PfG no se responsabiliza por los daños de transporte. Los daños de transporte se tienen que reclamar de inmediato a la agencia de transporte. Quedan excluidos cualquier otro derecho y especialmente los derechos por daños consecuenciales. Esta garantía no afecta los derechos del cliente final frente al comerciante.

AVISO

- O aparelho pode ser utilizado por crianças com idade igual ou superior a 8 anos e pessoas com capacidades físicas, sensoriais ou mentais reduzidas ou com falta de experiência ou conhecimentos, enquanto vigiadas por adultos ou quando foram informadas sobre o uso seguro do aparelho e entenderam os riscos remanescentes.
- Crianças não podem brincar com o aparelho.
- A limpeza e a manutenção não podem ser realizadas por crianças sem que sejam vigiadas por adultos.
- O disjuntor de corrente de avaria deve proteger o aparelho com o valor máximo de 30 mA - rated leakage current.
- Antes de conectar o aparelho, controlar que as características eléctricas do aparelho correspondem às da rede eléctrica. As características do aparelho estão indicadas na etiqueta de identificação, sobre a embalagem ou nestas instruções de uso.
- Morte ou graves lesões por electrocussão! Antes de meter a mão na água, desligue a alimentação eléctrica de todos os aparelhos que se encontram na água.
- O aparelho não pode ser utilizado quando apresenta cabos e fios defeituosos ou a carcaça danificada.
- O cabo de alimentação defeituoso não pode ser substituído. O aparelho deve ser substituído.

Instruções de segurança

Instalação eléctrica conforme as normas vigentes

- Todas as instalações eléctricas devem preencher os requisitos constantes das normas nacionais, podendo ser realizadas só por um electricista qualificado e autorizado.
- É electricista quem em virtude da sua formação profissional, conhecimentos e experiência profissional tem a habilitação e autorização para julgar e realizar os trabalhos dos quais for encarregado. O trabalho como electricista também inclui a capacidade de reconhecer eventuais perigos e a observação das normas, disposições e regulamentos nacionais e regionais.
- Antes de conectar o aparelho, controlar que as características eléctricas do aparelho correspondem às da rede eléctrica.
- Se houver dúvidas ou problemas, dirija-se a um electricista qualificado e autorizado!
- Os fios de extensão e distribuidores eléctricos (por exemplo, conjunto de várias tomadas) devem ser autorizados para a utilização fora da casa (protecção contra salpicos de água).
- Posicionar o transformador com uma distância mínima de 2 m à água.
- Proteger a ficha contra a penetração de água.
- Conectar o aparelho só com uma tomada instalada de acordo com as normas vigentes.

Operação segura

- Não transportar ou puxar o aparelho pelo cabo eléctrico.
- Instalar os cabos e fios de forma que estejam protegidos contra danificação e ninguém possa tropeçar.
- Não abrir a carcaça do aparelho ou os componentes do mesmo, a menos que as instruções de uso autorizem expressamente tal intervenção.
- Fazer só os trabalhos, no aparelho, descritos nestas instruções de uso. Recomendamos que se dirija a um centro de serviço ou, em caso de dúvida, ao fabricante, caso não consiga eliminar os problemas.
- Utilizar exclusivamente peças e acessórios originais para o aparelho.
- Nunca proceda a modificações técnicas do aparelho.
- O aparelho pode ser operado só com o transformador que faz parte do volume de entrega.
- A fonte de alimentação, o transformador e os conectores estão protegidos contra chuva e salpicos de água, mas não apresentam densidade absoluta à água. Nunca se podem encontrar na água.

Explicações necessárias às Instruções de uso

Com a aquisição do produto **PondoStar LED RGB Set 3** tomou uma boa decisão.

Antes de utilizar pela primeira vez o aparelho, leia atentamente as instruções de uso e familiarize-se com a operação.

Todos os trabalhos com este aparelho poderão ser realizados exclusivamente conforme as presentes instruções.

Observe estritamente as instruções de segurança com respeito ao uso correcto e seguro do aparelho.

Guarde estas instruções de uso em local seguro. Se ceder o aparelho a outra pessoa, entregue-lhe as instruções de uso.

Avisos usados nestas instruções

As instruções de advertência estão classificadas por palavras-sinal que informam sobre o grau do perigo.



AVISO

O símbolo adverte de uma situação possivelmente perigosa, passível de provocar a morte ou lesões gravíssimas quando não impedida.



NOTA

O símbolo adverte de uma situação possivelmente perigosa, passível de provocar danos materiais ou prejudicar o meio-ambiente quando não impedida.

Notas remissivas usadas nestas instruções

A Faz referência a uma figura, p. ex., figura A

→ Nota remissiva a outro capítulo

Emprego conforme o fim de utilização acordado

O produto descrito nestas instruções pode ser utilizado só desta forma:

- Para a utilização em chafarizes, repuxos, lagos e tanques de jardim.
- Para a utilização sobre e abaixo da superfície da água.
- Serve só para utilizações privadas
- Operação, sendo observadas as características técnicas. (→ Dados técnicos)

O aparelho está sujeito a estas restrições:

- Não utilizar em contacto com produtos químicos, géneros alimentícios, combustíveis ou substâncias explosivas.

Âmbito de entrega

<input type="checkbox"/> A	Número	Descrição
1	3	Projektor LED
2	1	Receptor
3	1	Transformador
4	1	Telecomando

Posicionar e conectar

B, C

- Posicionar o transformador com uma distância mínima de 2 m à água.
- Instalar o recetor fora da água.
- Posicionar o projetor de forma que ninguém possa ser comprometido e o aparelho tenha uma posição estável e resistente.
- Ligar a ficha do cabo de comunicação do projetor com a bucha do transformador e apertar a porca de capa à mão.
- Posicionar o projetor fora ou dentro da água e inclinar a cabeça conforme desejado.

Colocar o aparelho em operação



AVISO

Morte ou graves lesões por tensão eléctrica perigosa!

- Antes de meter a mão na água, desligue a alimentação eléctrica de todos os aparelhos que se encontram na água.
- Antes de trabalhar no aparelho, desligar a alimentação eléctrica.



NOTA

O aparelho é destruído quando operado mediante um regulador tipo dimmer. Contém peças eléctricas sensíveis.

- Nunca conectar o aparelho a uma fonte de energia variável.

Ligar: Conectar a ficha do transformador à tomada.

- Verificar o funcionamento do projector.

Desligar: Desconectar a ficha do transformador.

Operação

O aparelho é controlado através das teclas do telecomando.

	Teclas	Função
	1	Desligar/Ligar o projetor.
	2	Seleção de efeitos. Depois de seleccionar um efeito, pode ajustar a velocidade do efeito com a tecla 4.
	3	Selecionar a cor do projetor. Depois de seleccionar uma cor, pode ajustar a luminosidade com a tecla 4.
4	Ajustar a luminosidade ou velocidade do efeito.	

Eliminação de falhas

Avaria/Falha	Causa	Remédio
O projetor não funciona	Alimentação elétrica interrompida	Controlar a alimentação elétrica
	Transformador falhou	Substituir o transformador
Poder iluminante diminui	Projetor sujo	Limpar
É possível ligar/desligar o projetor, mas não é possível alterar o efeito de luz	A pilha do telecomando está demasiado fraca	Substituir a pilha

Limpeza e manutenção



AVISO

Morte ou graves lesões por tensão eléctrica perigosa!

- Antes de meter a mão na água, desligue a alimentação eléctrica de todos os aparelhos que se encontram na água.
- Antes de trabalhar no aparelho, desligar a alimentação eléctrica.

Se necessário, limpar o aparelho com água limpa e uma escova macia.

- Tenha atenção para que não possa penetrar humidade no interior do aparelho.

Substituir a pilha

Proceder conforme descrito abaixo:

D

Abrir compartimento da pilha..

Tirar a pilha do suporte e substituir.

- Controlar os polos corretos.

Colocar o suporte com a pilha no telecomando.

Peças de desgaste

- Bateria

Descartar o aparelho usado



NOTA







O aparelho não poderá ser eliminado com o lixo doméstico.

- Tornar o aparelho inutilizável pela separação dos fios eléctricos e entregar ao sistema de recolha selectiva.

Dados técnicos

Área	Conjunto 3 do LED PondoStar RGB			
Transformador	Tensão nominal	V AC / Hz	230 / 50	
	Tensão de saída	V AC	12	
	Potência máxima de saída	VA	12	
	Grau de proteção		IP 44	
	Comprimento fio elétrico	m	2	
Receptor	Grau de proteção		IP 44	
Projetor	Profundidade de montagem máx.	m	1	
	Operação à temperatura de água	°C	+4 ... +35	
	Comprimento cabo de alimentação	Para o recetor	m	3
		Entre os projetores	m	2
	Dimensões (Ø × H)	mm	125 × 125	
Telecomando	Consumo máx. de energia	W	5	
	Pilha tipo botão		CR2025	
Peso		kg	0,75	

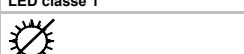
Símbolos sobre o aparelho

	Proteção completa contra contato, à prova de pó, proteção contra imersão permanente até à profundidade de 1 m
	Protegido contra pó. Protegido contra respingos de água
	Classe de isolamento III O aparelho funciona com baixa tensão de segurança ou baixa tensão de proteção
	Transformador de segurança
LED classe 1	Manter a vista afastada da fonte de radiação!
	Proteger contra radiação solar direta
	Não deitar ao lixo doméstico
	Ler e observar as instruções de uso

Condições de garantia

A PFG concede 2 anos de garantia a partir da data de aquisição, respondendo por defeitos de material e fabrico comprovados. As peças sujeitas a desgaste permanente, por exemplo, lâmpadas, não estão abrangidas pela garantia. A prestação de garantia implica a apresentação do talão de caixa. O direito à garantia caduca em caso de manejo incorrecto, danos eléctricos ou mecânicos provocados por uso fora do fim de utilização acordado ou reparação indevida por oficina não autorizada. Todas as reparações poderão ser executadas exclusivamente pela PFG ou por uma oficina concessionária. Em cada caso abrangido pelo direito à garantia, envie o aparelho defeituoso ou o componente defeituoso, franco domicílio, à PFG, incluindo breve descrição do defeito e talão de aquisição. A PFG reserva-se o direito de reclamar o pagamento da reparação. A PFG denega a responsabilidade por danos ocasionados durante o transporte do aparelho. O direito à indemnização de tais danos deve ser imediatamente dirigido à companhia de transporte competente. Ficam excluídos quaisquer outros direitos, especialmente com respeito a outros prejuízos resultantes de um determinado dano. Esta garantia não afecta eventuais direitos do cliente final contra o revendedor.

AVVISO

- Questo apparecchio può essere utilizzato da bambini di età superiore a 8 anni e da persone con capacità fisiche, sensoriali o mentali ridotte, se sono supervisionate o se sono state istruite sull'uso sicuro dell'apparecchio e che sono in grado di comprendere i pericoli che ne possono derivare.
- Ai bambini è vietato giocare con l'apparecchio.
- La pulizia e la manutenzione utente non devono essere effettuate da bambini senza opportuna supervisione.
- L'apparecchio deve essere protetto con un dispositivo di protezione per correnti di guasto con una corrente di taratura di max. 30 mA.
- Collegare l'apparecchio solo se i dati elettrici dell'apparecchio e dell'alimentazione elettrica coincidono. I dati sono riportati sulla targhetta di identificazione dell'apparecchio, sulla confezione, oppure nelle presenti istruzioni d'uso.
- Morte o gravi lesioni causate dalle scosse elettriche! Prima di mettere le mani nell'acqua, staccare dalla rete tutti gli apparecchi elettrici ivi presenti.
- Non utilizzare l'apparecchio se i cavi elettrici o l'alloggiamento sono danneggiati.
- Un cavo di alimentazione danneggiato non può essere sostituito. Smaltire l'apparecchio.

Avvertenze di sicurezza

Installazione elettrica conforme alle norme

- Le installazioni elettriche devono soddisfare le disposizioni d'installazione nazionali e possono essere eseguite solo da un elettricista specializzato.
- Una persona viene considerata un elettricista specializzato se essa è abilitata e autorizzata - data la formazione professionale, le cognizioni tecniche e l'esperienza - a valutare e ad eseguire gli interventi conferiti. Il lavoro del tecnico comprende anche il saper riconoscere eventuali pericoli e l'osservanza delle norme, prescrizioni e disposizioni nazionali vigenti in materia.
- Collegare l'apparecchio solo se i dati elettrici dell'apparecchio e dell'alimentazione elettrica coincidono.
- Rivolgersi ad un elettricista specializzato qualora dovessero sorgere domande e problemi.
- I cavi di prolungamento e distributori di corrente (ad es. prese multiple) devono essere adatti per l'impiego all'aperto (protetti contro gli spruzzi d'acqua).
- Installare il trasformatore ad una distanza di sicurezza di minimo 2 m dall'acqua.
- Proteggere i connettori dall'infiltrazione di umidità.
- Collegare l'apparecchio solo ad una presa installata secondo le norme.

Funzionamento sicuro

- Non trasportare né tirare l'apparecchio per il cavo elettrico.
- Posare i cavi in modo che siano protetti contro i danni e assicurarsi che nessuno possa cadervi sopra.
- Aprire l'alloggiamento dell'apparecchio o dei relativi componenti solo se ciò è espressamente indicato nelle presenti istruzioni.
- Eseguire sull'apparecchio solo le operazioni descritte in queste istruzioni. In caso di mancata risoluzione dei problemi, rivolgersi ad un centro d'assistenza autorizzato o in caso di dubbio al produttore.
- Impiegare per l'apparecchio solo parti di ricambio ed accessori originali.
- Non apportare mai modifiche tecniche all'apparecchio.
- Utilizzare l'apparecchio solo con il trasformatore in dotazione.
- L'alimentatore e/o il trasformatore e gli innesti a spina sono protetti soltanto da acqua piovana e da spruzzi d'acqua, non sono impermeabili. Non devono mai stare nell'acqua.

Note sulle presenti istruzioni d'uso

Avete fatto un'ottima scelta acquistando il prodotto **PondoStar LED RGB Set 3**.

Prima della messa in servizio leggere attentamente le istruzioni d'uso e familiarizzare con l'apparecchio. Eseguire tutte le operazioni su e con questo apparecchio osservando sempre le presenti istruzioni.

Osservare attentamente le norme di sicurezza al fine di garantire un impiego corretto e sicuro dell'apparecchio.

Conservare accuratamente queste istruzioni d'uso. Consegnarle al nuovo acquirente in caso di cambio di proprietà.

Indicazioni di pericolo utilizzate in queste istruzioni

Le avvertenze contenute in queste istruzioni sono contrassegnate da parole segnaletiche che indicano l'entità del rischio.



AVVERTENZA

Indica una situazione eventualmente pericolosa, le cui conseguenze possono essere la morte o gravi lesioni se non viene evitata.



NOTA

Indica una situazione eventualmente pericolosa, le cui conseguenze possono essere danni materiali o ambientali se non viene evitata.

Riferimenti utilizzati in queste istruzioni

A Rimando ad una figura, ad es. figura A.

→ Rimando ad un altro capitolo.

Impiego ammesso

Utilizzare il prodotto descritto nelle presenti istruzioni esclusivamente come segue:

- Per l'impiego in fontane a zampillo e laghetti
- Per l'impiego sopra e sotto l'acqua
- Esclusivamente per uso privato.
- Funzionamento in conformità alle caratteristiche tecniche. (→ Dati tecnici)

Per l'apparecchio valgono le seguenti restrizioni:

- Non utilizzarlo unitamente a prodotti chimici, generi alimentari, sostanze facilmente infiammabili o esplosive.

Volume di fornitura

<input type="checkbox"/> A	Numero	Descrizione
1	3	Proiettore LED
2	1	Ricevitore
3	1	Trasformatore
4	1	Telecomando

Installazione e allacciamento

B, C

- Installare il trasformatore ad una distanza di sicurezza di minimo 2 m dall'acqua.
- Installare il ricevitore fuori dall'acqua.
- Posizionare il proiettore e assicurarsi che poggia stabilmente in modo che non rappresenti alcun pericolo per nessuno.
- Collegare la spina della linea di collegamento sul riflettore con la presa sul trasformatore e poi stringere a fondo la ghiera.
- Posizionare il proiettore al di fuori o nell'acqua e inclinare a piacere la testa della lampada.

Messa in funzione



AVVISO

Possibilità di morte o di gravi lesioni per folgorazione!

- Prima di mettere le mani nell'acqua, disinserire la tensione di rete di tutti gli apparecchi ivi presenti.
- Disinserire la tensione di rete prima di intervenire sull'apparecchio.



NOTA

L'apparecchio viene danneggiato irreparabilmente se viene utilizzato con un dimmer. Nell'apparecchio sono incorporati componenti elettrici sensibili.

- Non collegare l'apparecchio ad una alimentazione elettrica regolabile.

Avviamento: inserire la spina elettrica del trasformatore nella presa.

- Controllare il funzionamento dei riflettori.

Spegnimento: staccare la spina elettrica del trasformatore.

Impiego

L'apparecchio viene gestito tramite i tasti dell'apposito telecomando:

	Tasti	Funzione
	1	Accendere/spengere il proiettore.
	2	Selezione degli effetti. Dopo aver selezionato un effetto luminoso, è possibile impostare la sua velocità con il tasto 4.
	3	Selezionare il colore del proiettore. Dopo aver selezionato un colore, è possibile impostare la sua luminosità con il tasto 4.
4	Impostare la luminosità e/o la velocità degli effetti.	

Eliminazione di anomalie

Anomalia	Causa	Intervento
Il proiettore non è acceso	Alimentazione di corrente interrotta	Controllare l'alimentazione di corrente
	Trasformatore difettoso	Sostituire il trasformatore
L'intensità luminosa diminuisce	Il proiettore è sporco	Pulire
È possibile accendere/spengere i proiettori, ma non modificare gli effetti luminosi	La batteria del telecomando è quasi scarica	Sostituire la batteria

Pulizia e manutenzione



AVVISO

Possibilità di morte o di gravi lesioni per folgorazione!

- Prima di mettere le mani nell'acqua, disinserire la tensione di rete di tutti gli apparecchi ivi presenti.
- Disinserire la tensione di rete prima di intervenire sull'apparecchio.

Se necessario pulire l'apparecchio con acqua limpida e una spazzola morbida.

- Assicurarsi che l'umidità non penetri all'interno dell'apparecchio.

Sostituire batteria

Procedere nel modo seguente:

D

Aprire l'alloggiamento della batteria.

Sfilare la batteria dal supporto e poi sostituirla.

- Fare attenzione alla polarità della batteria.

Inserire il supporto batteria nel telecomando.

Pezzi soggetti a usura

- Batteria

Smaltimento



NOTA







Non smaltire questo apparecchio gettandolo nei rifiuti domestici!

- Rendere inutilizzabile l'apparecchio tagliando i cavi e poi smaltirlo attraverso l'apposito sistema di ritiro.

Dati tecnici

Area		Set RGB LED PondoStar LED RGB 3		
Trasformatore	Tensione nominale	V AC / Hz	230 / 50	
	Tensione di uscita	V CA	12	
	Potenza di uscita max.	VA	12	
	Grado di protezione		IP 44	
	Lunghezza del cavo di rete	m	2	
Ricevitore	Grado di protezione		IP 44	
Proiettore	Profondità d'immersione max.	m	1	
	Funzionamento a temperatura dell'acqua	°C	+4 ... +35	
	Lunghezza cavo di collegamento	fino al ricevitore	m	3
		tra i proiettori	m	2
	Dimensioni (Ø × +)	mm	125 × 125	
Potenza assorbita max.	W	5		
Telecomando	Tipo di pila a bottone		CR2025	
Peso		kg	0,75	

Simboli sull'apparecchio

IP 68 	Protezione totale da contatto, antipolvere, protezione da immersione continua fino ad 1 m di profondità.
IP 44	Antipolvere. Protezione dagli spruzzi d'acqua
	Classe di protezione III Il dispositivo funziona a bassissima tensione o a bassa tensione di sicurezza
	Trasformatore di sicurezza
LED di classe 1	Non guardare direttamente nella sorgente luminosa
	Proteggere contro radiazioni solari dirette
	Non smaltire unitamente ai normali rifiuti domestici
	Leggere e osservare le istruzioni d'uso.

Condizioni di garanzia

PfG concede 2 anni di garanzia a partire dalla data di vendita su difetti comprovabili di materiale e fabbricazione. Non sono coperte da garanzia le parti soggette a usura, ad es. i corpi luminosi. Condizione per la prestazione della garanzia è la presentazione del documento di prova dell'acquisto. Il diritto di garanzia si estingue in caso di uso non appropriato, danno elettrico o meccanico dovuto a impiego improprio nonché in caso di riparazione non idonea da parte di officine non autorizzate. Le riparazioni possono venire eseguite solo da PfG o da officine autorizzate da PfG. In caso di domanda di garanzia inviate franco domicilio a PfG l'apparecchio oggetto del reclamo o la parte difettosa con la descrizione dei difetti ed il documento di prova dell'acquisto. PfG si riserva di fatturare le spese di montaggio. PfG non risponde per danni da trasporto. Questi vanno fatti valere immediatamente nei confronti del trasportatore. Ulteriori diritti di qualsiasi genere, in particolare per danni indiretti, sono esclusi. Questa garanzia non tocca i diritti del cliente finale nei riguardi del rivenditore.

ADVARSEL

- Dette apparat kan bruges af børn fra 8 år og derover og personer med nedsatte fysiske, sensoriske eller mentale evner eller manglende erfaring og viden, når de er under opsyn eller får instruktion i sikker brug af apparatet og forstår de dermed forbundne risici.
- Børn må ikke lege med apparatet.
- Rengøring og vedligeholdelse må ikke udføres af børn uden opsyn.
- Apparatet skal afsikres med lækageafbryder indstillet til en nominel fejlstrøm på maksimalt 30 mA.
- Enheden må kun tilsluttes, hvis de elektriske data for enheden og strømforsyningen stemmer overens. Enhedens data findes på enhedens typeskilt, på emballagen eller i denne brugsanvisning.
- Der kan opstå død eller svære kvæstelser pga. elektrisk stød! Sluk for strømtilførslen til alle apparater, der befinder sig i vandet, før du stikker hånden ned i vandet.
- Anvend ikke apparatet, hvis de elektriske ledninger eller huset er beskadiget.
- En beskadiget tilslutningsledning kan ikke udskiftes. Bortskaf apparatet.

Sikkerhedsanvisninger

Forskriftsmæssig elektrisk installation

- Elektriske installationer skal overholde de nationale byggebestemmelser og må kun udføres af en autoriseret elektriker.
- En person betragtes som autoriseret elektriker, hvis vedkommende som følge af sin faglige uddannelse, sin viden og erfaring er i stand til og berettiget til at bedømme og udføre det arbejde, som er blevet overdraget til vedkommende. Arbejdet som autoriseret elektriker omfatter også erkendelse af eventuelle farer og hensyntagen til relevante regionale og nationale normer, forskrifter og bestemmelser.
- Enheden må kun tilsluttes, hvis de elektriske data for enheden og strømforsyningen stemmer overens.
- Ved spørgsmål og problemer rettes henvendelse til en autoriseret el-installatør.
- Forlængerledning og strømfordeler (f.eks. strømskinne) skal være egnet til udendørs brug (stænkttæt).
- Transformator skal opstilles med en sikkerhedsafstand på mindst 2 m fra vandet.
- Beskyt stikforbindelser mod fugt.
- Tilslut kun apparatet i en forskriftsmæssigt installeret stikkontakt.

Sikker drift

- Apparatet må ikke bæres eller trækkes i den elektriske ledning.
- Læg kablerne, så de er beskyttet mod skader, og sørg for, at ingen kan snuble over dem.
- Apparatets kabinet eller tilhørende dele må kun åbnes, hvis du udtrykkeligt bliver opfordret til det i vejledningen.
- Der må kun gennemføres arbejde på apparatet, som er beskrevet i denne vejledning. Henvend dig til et autoriseret serviceværksted eller i tvivlstilfælde til producenten, hvis det ikke er muligt at afhjælpe problemerne.
- Brug kun originale reservedele og originalt tilbehør til apparatet.
- Foretag aldrig tekniske ændringer på apparatet.
- Anvend kun apparatet med den transformator, der medfølger ved leveringen.
- Strømforsyning eller transformator- og stikforbindelser er kun regn- og stænk-tætte og ikke vandtætte. Den må aldrig nedsænkes i vand.

Henvisninger vedrørende denne brugsanvisning

Med dit køb af **PondoStar LED RGB Set 3** har du truffet et godt valg.

Inden du bruger apparatet første gang, er det vigtigt, at du læser brugsanvisningen grundigt igennem og gør dig fortrolig med apparatet. Alle arbejder på og med dette apparat må kun udføres iht. foreliggende vejledning.

Sikkerhedshenvisningerne skal ubetinget overholdes for korrekt og sikker anvendelse.

Opbevar denne brugsanvisning omhyggeligt. Ved ejerskifte, videregiv venligst brugsanvisningen.

Advarselshenvisninger i denne vejledning

Advarslerne i denne vejledning er klassificeret med signalford, der angiver farens omfang.



ADVARSEL

Angiver en mulig farlig situation, som kan have død eller svære kvæstelser til følge, hvis den ikke undgås.



BEMÆRK

Angiver en mulig farlig situation, som kan have ting- eller omgivelseskader til følge, hvis den ikke undgås.

Henvisninger i denne vejledning

A Henvisning til en figur, f.eks. figur A.

→ Henvisning til et andet kapitel.

Formålsbestemt anvendelse

Brug kun det produkt, der er beskrevet i denne vejledning, på følgende måde:

- Til anvendelse i springvand og damme.
- Til anvendelse over og under vand.
- Må kun anvendes til private formål.
- Drift ved overholdelse af de tekniske data. (→ Tekniske data)

Der gælder følgende restriktioner for apparatet:

- Må ikke sættes i forbindelse med kemikalier, levnedsmidler, let brændbare eller eksplosive stoffer.

Leveringsomfang

<input type="checkbox"/> A	Antal	Beskrivelse
1	3	LED-lygter
2	1	Modtager
3	1	Transformator
4	1	Fjernbetjening

Opstilling og tilslutning

B, C

- Transformator skal opstilles med en sikkerhedsafstand på mindst 2 m fra vandet.
- Opstil modtager uden for vandområdet.
- Anbring lygter på et stabilt og sikkert sted, så de ikke er til fare for nogen.
- Forbind tilslutningsledningens stik på projektøren med transformatorens stik, og stram omløbermøtrikken godt.
- Placér lygterne uden for eller i vandet, og drej lygtehoved som ønsket.

Idrifttagning



ADVARSEL

Død eller alvorlige kvæstelser pga. farlig elektrisk spænding!

- Sluk for strømtilførslen til alle apparater der befinder sig i vandet, før du stikker hånden ned i vandet.
- Sluk for apparatet før du arbejder på det.



BEMÆRK

Apparatet bliver ødelagt, hvis det betjenes med en lysdæmper. Den indeholder følsomme elektriske komponenter.

- Slut ikke apparatet til en dæmpbar strømforsyning.

Tilslutning: Transformatorens netstik sættes i stikdåsen.

- Kontroller at projektøren virker.

Frakobling: Transformatorens netstik trækkes ud.

Betjening

Betjeningen foregår via fjernbetjeningens knapper

	Knapper	Funktion
	1	Tænd/sluk for lygter.
	2	Udvalg af effekter. Efter valg af en effekt kan effektens hastighed indstilles med knap 4.
	3	Vælg farve på lygterne. Efter valg af en farve kan lysstyrken indstilles med knap 4.
4	Indstil effektens lysstyrke hhv. hastighed.	

Fejlafhjælpning

Fejl	Årsag	Udbedring
Lygten lyser ikke	Strømtilførslen er afbrudt Transformer defekt	Kontroller strømtilførslen Udskift transformator
Lysstyrken er svag	Lygter er snavsede	Rengør
Lygter kan tændes/slukkes, lyseffekt kan ikke ændres	Batteriet i fjernbetjeningen er for svag	Udskift batteriet

Rengøring og vedligeholdelse



ADVARSEL

Død eller alvorlige kvæstelser pga. farlig elektrisk spænding!

- Sluk for strømtilførslen til alle apparater der befinder sig i vandet, før du stikker hånden ned i vandet.
- Sluk for apparatet før du arbejder på det.

Rengør ved behov apparatet med rent vand og en blød børste.

- Pas på, at der ikke kommer fugt ind i apparatet.

Skift batteri

Sådan gør du:

D

Åbn batterirummet.

Tag batteriet ud af holderen og udskift.

- Sørg for, at batteripolerne vender rigtigt.

Skub batteriholderen ind i fjernbetjeningen.

Lukkedele

- Batteri

Bortskaffelse



OBS!







Dette apparat må ikke bortskaffes som husholdningsaffald.

- Apparatet gøres ubrugeligt ved at skære kablet af og bortskaffes via det dertil beregnede genbrugssystem.

Tekniske data

Område		PondoStar LED RGB Sæt 3		
Transformator	Nominel spænding	V AC / Hz	230 / 50	
	Udgangsspænding	V AC	12	
	Maks. output	VA	12	
	Beskyttelsesgrad		IP 44	
	Længde strømledning	m	2	
Modtager	Beskyttelsesgrad		IP 44	
Lygter.	Maks. neddybningsdybde	m	1	
	Drift ved vandtemperatur	°C	+4 ... +35	
	Længde på tilslutningsledning	til modtager	m	3
		mellem lygterne	m	2
	Dimensioner (∅ × H)	mm	125 × 125	
	Maks. ydelse	W	5	
Fjernbetjening	Knapcelle type		CR2025	
Vægt		kg	0,75	

Symboler på apparatet

IP 68 	Fuld beskyttelse mod kontakt, støvtæt, beskyttelse mod permanent neddybning til 1 m dybde
IP 44	Støvbeskyttet. Beskyttet mod vandstænk
	Beskyttelsesklasse III Enheden fungerer med sikkerhedslavspænding eller beskyttelseslavspænding
	Sikkerhedstransformator
LED Klasse 1	Se ikke direkte ind i lyskilden
	Beskyt mod direkte sollys
	Må ikke bortskaffes sammen med husholdningsaffaldet
	Læs brugsanvisningen

Garantibetingelser

PfG yder 2 års garanti fra salgsdatoen på dokumenterbare materiale- og fabriktionsfejl. Sliddele som f.eks. lyskilder er ikke omfattet af garantien. Forevisning af købsdokumentationen er en forudsætning for garantiydelsen. Garantikravet bortfalder ved usagkyndig håndtering, elektrisk eller mekanisk beskadigelse på grund af ikke bestemmelsesmæssig anvendelse samt ved usagkyndig reparation udført af ikke autoriserede værksteder. Reparationer må kun udføres af PfG eller af værksteder, der er autoriseret af PfG. Ved anmeldelse af garantikrav skal du sende apparatet, du klager over, eller den defekte del gratis til PfG sammen med en beskrivelse af fejlen og købsdokumentation. PfG forbeholder sig ret til at fakturere monteringsomkostninger. PfG hæfter ikke for transportskader. Transportskader skal omgående gøres gældende over for transportøren. Yderligere krav, uanset af hvilken art, særligt i forbindelse med følgeskader, er udelukket. Denne garanti berører ikke slutkundens krav over for forhandleren.

Øversettelse av den originale bruksanvisningen

ADVARSEL

- Dette apparatet kan brukes av barn som er 8 år eller eldre, samt av personer med reduserte fysiske, sensoriske eller mentale begrensninger, eller som mangler erfaring og kunnskap, hvis de er under oppsikt eller har fått opplæring i riktig bruk av apparatet, og forstår farene forbundet med å bruke dette.
- Barn må ikke leke med apparatet.
- Rengjøring eller brukervedlikehold må ikke utføres av barn uten at de er under oppsikt.
- Apparatet må være sikret gjennom en jordfeilbryter med en utløserstrøm på maksimalt 30 mA.
- Koble apparatet bare til dersom de elektriske dataene til apparatet og strømforsyningen stemmer overens. Du finner apparatdataene på typeskiltet på apparatet, på forpakningen og i denne bruksanvisningen.
- Strømstøt kan føre til død eller alvorlige personskader! Før du berører vannet må alle elektriske apparater som befinner seg i vannet kobles fra strømnettet.
- Bruk ikke apparatet når elektriske ledninger eller hus er skadet.
- En skadet strømlledning kan ikke skiftes ut. Kasser apparatet.

Sikkerhetsanvisninger

Forskriftsmessig elektrisk installasjon

- Elektriske installasjoner må tilsvare nasjonale installasjonsforskrifter og må kun gjennomføres av en fagperson.
- En person teller som elektrofagperson, hvis vedkommende på grunn av faglig utdanning, kunnskap og erfaring er skikket og berettiget til å vurdere og utføre arbeidene vedkommende får tildelt. Arbeidet som fagperson omfatter også å oppdage mulige farer og følge gjeldende regionale og nasjonale normer, forskrifter og bestemmelser.
- Koble apparatet bare til dersom de elektriske dataene til apparatet og strømforsyningen stemmer overens.
- Kontakt en elektrofagperson ved spørsmål og problemer.
- Skjøteledninger og strømfordelere (f. eks. stikkontaktlister) må være beregnet for utendørs bruk (beskyttet mot vannsprut).
- Transformator plasseres i en sikkerhetsavstand på minst 2 m fra vannet .
- Beskytt pluggforbindelser mot fuktighet.
- Apparatet må bare kobles til en forskriftsmessig installert stikkontakt.

Sikker drift

- Ikke bær eller trekk apparatet etter den elektriske ledningen.
- Legg ledningene slik at de er beskyttet mot skader, og pass på at ingen kan snuble i dem.
- Åpne huset på apparatet eller tilhørende deler kun hvis det uttrykkelig oppfordres til det i bruksanvisningen.
- Utfør kun arbeid på apparatet som er beskrevet i denne bruksanvisningen. Kontakt autorisert kundeservice eller produsenten ved tvil eller hvis problemet ikke kan utbedres.
- Bruk kun originale reservedeler og originalt tilbehør for apparatet.
- Utfør aldri tekniske endringer på apparatet.
- Apparatet skal bare drives med den medfølgende transformatoren.
- Strømforsyning eller transformator- og pluggtilkoblinger er bare regn- og sprutsikre og ikke vanntette. De må aldri ligge under vann.

Merknader til denne bruksanvisningen

Med kjøpet av produktet **PondoStar LED RGB Set 3** har du gjort et godt valg.

Les denne bruksanvisningen nøye og gjør deg kjent med apparatet før du tar det i bruk første gang. Alt arbeid på og med dette apparatet skal gjennomføres etter de anvisninger som foreligger.

Ta hensyn til sikkerhetsanvisningene for riktig og sikker bruk av apparatet.

Ta godt vare på denne bruksanvisningen. Hvis apparatet selges skal bruksanvisningen følge med.

Advarsler i denne bruksanvisningen

Advarslene i denne bruksanvisningen er klassifisert med signalord som antyder graden av fare.



ADVARSEL

Indikerer en mulig farlig situasjon som kan føre til død eller alvorlige skader dersom de ikke blir unngått.



MERK

Indikerer en mulig farlig situasjon som kan føre til skade på eiendom eller omgivelser dersom de ikke blir unngått.

Referanser i denne bruksanvisningen

A Viser til en illustrasjon, f.eks. Illustrasjon A.

→ Viser til et annet kapittel.

Tilsiktet bruk

Produktet som er beskrevet i denne anvisningen skal kun brukes på følgende måte:

- For bruk i fontener og dammer.
- For bruk over og under vann.
- Må bare brukes til private formål.
- Drift ved overholdelse av tekniske data. (→ Tekniske data)

Følgende restriksjoner gjelder for apparatet:

- Skal ikke brukes i forbindelse med kjemikalier, næringsmidler, lett brennbare eller eksplosive stoffer.

Leveringsomfang

<input type="checkbox"/> A	Antall	Beskrivelse
1	3	LED-lyskaster
2	1	Mottaker
3	1	Transformator
4	1	Fjernkontroll

Installasjon og tilkobling

B, C

- Transformator plasseres i en sikkerhetsavstand på minst 2 m fra vannet .
- Plasser mottakeren utenfor vannet.
- Plasser lyskasteren slik at den står sikkert og ikke utgjør en fare for noen.
- Koble støpselet fra lyskasterens ledning til kontakten på trafoen og skru til overfalsmutteren for hånd.
- Plasser lyskasteren utenfor eller i vannet og vend lampehodet slik du ønsker.

Idriftssettelse



ADVARSEL

Farlig elektrisk spenning kan føre til død eller alvorlige personskader!

- Før du berører vannet, må nettstøpslene for alle apparater som befinner seg i vannet trekkes ut.
- For du starter arbeidet må du skru av nettspenningen.



MERK

Apparatet blir ødelagt når det brukes med en dimmer. Den inneholder ømfintlige elektriske komponenter.

- Apparatet må ikke kobles til en trinnløs, innstillbar strømforsyning.

Slå på: Sett transformatorens støpsele i stikkkontakten.

- Kontroller funksjonene til lyskasteren.

Slå av: Trekk støpselet ut av stikkkontakten.

Bruk

Betjeningen skjer via knappene på fjernkontrollen:

<p>RF Remote Controller</p>	Knapper	Funksjon
	1	Slå lyskasteren på/av.
	2	Valg av effekter. Etter å ha valgt en effekt, kan man justere hastigheten på effektene ved hjelp av de 4 knappene.
	3	Velge farge på lyskasteren. Etter å ha valgt farge, kan man justere lysstyrken ved hjelp av de 4 knappene.
4	Justere lysstyrken eller hastigheten av effektene.	

Utbedrefeil

Feil	Årsak	Utbedring
Lyskasteren lyser ikke	Strømtilførselen brutt	Kontroller strømtilførselen
	Defekt trafo	Skift trafo
Lysstyrken dør ut	Lyskaster tilsmusset	Rengjør
Kan ikke slå lyskasteren på/av, lyseffektene lar seg ikke endre	Batteriet i fjernkontrollen er for svakt	Bytt batteri

Rengjøring og vedlikehold



ADVARSEL

Farlig elektrisk spenning kan føre til død eller alvorlige personskader!

- Før du berører vannet, må nettstøpslene for alle apparater som befinner seg i vannet trekkes ut.
- For du starter arbeidet må du skru av nettspenningen.

Rengjør apparatet ved behov med rent vann og en myk børste.

- Pass på at det ikke kommer fuktighet inn i apparatet.

Bytte batteri

Slik går du frem:

D

Åpne batterirommet.

Ta ut batteriet fra holderen og bytt det.

- Påse at batteripolene er korrekte.

Skyv batteriholderen inn i fjernkontrollen.

Slitedeler

- Batteri

Kassering



MERK







Dette apparatet må ikke kastes i vanlig husholdningsavfall.

- Gjør apparatet ubrukelig ved å kutte av kablene og kasser det i retursystemet.

Tekniske data

Område		PondoStar LED RGB Set 3		
Transformator	Merkespenning	V AC / Hz	230 / 50	
	Utgangsspenning	V AC	12	
	Maks. utgangskapasitet	VA	12	
	Kapslingsgrad		IP 44	
	Lengde strømledning	m	2	
Mottaker	Kapslingsgrad		IP 44	
Lyskaster	Maks. Neddykningsdybde	m	1	
	Bruke ved vanntemperatur	°C	+4 ... +35	
	Lengde tilkoblingsledning	til mottaker	m	3
		mellom lyskasterne	m	2
	Mål (∅ × H)	mm	125 × 125	
	Maks. effektopptak	W	5	
Fjernkontroll	Type knappcelle		CR2025	
Vekt		kg	0,75	

Symboler på apparatet

IP 68 	Fullstendig beskyttelse mot berøring, støvett, beskyttelse mot permanent nedsenking opptil en dybde på 1 m
IP 44	Støvbeskyttet. Beskyttet mot vannsprut.
	Beskyttelsesklasse III Apparatet fungerer med ekstra lavspenning (extra-low voltage) for sikkerhet eller vern
	Sikkerhetstransformator
LED Klasse 1	Ikke se direkte inn i lyskilden
	Må beskyttes mot direkte sollys
	Må ikke avhendes i husholdningsavfallet
	Les og følg bruksanvisningen

Garantibetingelser

PfG gir en garanti på 2 år fra kjøpsdato ved påviselige material- og fabrikkasjonsfeil. Slitedeler som f. eks. lyskilder omfattes ikke av garantien. Ved garantikrav må kjøpsbevis kunne fremlegges. Garantien bortfaller ved feil håndtering, elektriske eller mekaniske skader som følge av feil bruk, og ved ikke forskriftsmessig reparasjon av ikke autoriserte verksteder. Reparasjoner må kun utføres av PfG eller av verksteder autorisert av PfG. Ved garantikrav sender du inn apparatet som du vil reklamere på eller den defekte delen, sammen med en beskrivelse av feilen og kjøpsbevis til PfG, som betaler forsendelsen. PfG forbeholder seg retten til å fakturere monteringskostnader. PfG hefter ikke for transport-skader. Krav i forbindelse med transportskader må rettes til transportøren umiddelbart. Ytterligere krav, uansett art, og særlig i forbindelse med følgeskader dekkes ikke. Denne garantien berører ikke krav fra sluttkunden overfor forhandleren.

VARNING

- Denna apparat kan användas av barn som är 8 år eller äldre samt av personer med sänkt fysisk, sensorisk eller mental förmåga eller brist på erfarenhet och kunskap förutsatt att de hålls under uppsikt eller instrueras i hur de använder apparaten säkert samt de risker som kan uppstå.
- Barn får inte leka med apparaten.
- Rengöring och användarunderhåll får inte utföras av barn utan uppsikt.
- Apparaten ska vara ansluten till en jordfelsbrytare vars dimensionerade felström uppgår till max. 30 mA.
- Apparaten får endast anslutas om de elektriska data som gäller för apparaten stämmer överens med strömförsörjningen. Apparats data anges på typskylten på apparaten, på förpackningen eller i denna bruksanvisning.
- Risk för dödsolyckor eller allvarliga personskador av elektriska slag. Innan du doppar ned handen i vattnet måste samtliga elektriska apparater som finns i vattnet skiljas åt från elnätet.
- Använd inte apparaten om elektriska ledningar eller kåpan har skadats.
- En skadad anslutningskabel kan inte bytas ut. Avfallshanterar apparaten.

Säkerhetsanvisningar

Elektrisk installation enligt föreskrift

- Elektriska installationer måste ha utförts i enlighet med nationella bestämmelser och får endast utföras av en behörig elinstallatör.
- En behörig elinstallatör är en person som till följd av sin yrkesutbildning, kunskap och erfarenhet både kan och är berättigad att bedöma och genomföra tilldelade arbetsuppgifter. Sådana arbetsuppgifter som utförs av behörig personal omfattar även förmågan att identifiera möjliga faror samt att beakta gällande regionala och nationella standarder, föreskrifter och bestämmelser.
- Apparaten får endast anslutas om de elektriska data som gäller för apparaten stämmer överens med strömförsörjningen.
- Om frågor eller problem uppstår måste du kontakta en elinstallatör.
- Förlängningskablar och strömfördelare (t ex grenuttag) ska vara godkända för användning utomhus (droppåta).
- Installera transformatorn med minst 2 m säkerhetsavstånd till vattnet.
- Skydda stickanslutningarna mot fukt.
- Anslut endast apparaten till ett vägguttag som installerats enligt gällande föreskrifter.

Säker drift

- Bär inte och dra inte apparaten i elkabeln.
- Dra kablar så att de är skyddade och inte kan skadas, och se till att ingen kan snava över dem.
- Öppna apparatens kåpa eller tillhörande delar endast när du uttryckligen uppmanas till detta i bruksanvisningen.
- Genomför endast sådana arbeten på apparaten som beskrivs i denna bruksanvisning. Kontakta en behörig kundtjänstverkstad, eller ev. tillverkaren, om problem inte kan åtgärdas.
- Använd endast originalreservdelar och -tillbehör till apparaten.
- Gör aldrig några tekniska ändringar på apparaten.
- Använd apparaten endast med transformatorn som följer med.
- Strömförsörjning eller transformator- och stickanslutningar är endast regn- och stänkskyddade och inte vattenfasta. De får aldrig befinna sig i vatten.

Information om denna bruksanvisning

Med din nya produkt **PondoStar LED RGB Set 3** har du gjort ett bra val.

Läs igenom bruksanvisningen noggrant före första användningstillfället och ta reda på hur apparaten fungerar. Alla slags arbeten som utförs på denna apparat får endast genomföras enligt föreliggande instruktioner.

Beakta noga säkerhetsanvisningarna, de är en förutsättning för korrekt och säker användning.

Förvara denna bruksanvisning på ett säkert ställe. Om apparaten byter ägare måste även bruksanvisningen följa med.

Varningsanvisningar i denna bruksanvisning

Varningsanvisningarna i denna bruksanvisning är indelade med signalord som visar omfattningen av faran.



VARNING

Står för en möjligtvis farlig situation som kan leda till dödsfall eller allvarliga personskador om den inte undviks.



ANVISNING

Står för en möjligtvis farlig situation som kan leda till saksador eller miljösador om den inte undviks.

Referenser i denna bruksanvisning

A Referens till en bild, t ex bild A.

→ Referens till ett annat kapitel.

Ändamålsenlig användning

Använd produkten såsom beskrivs i den här handboken samt endast på följande sätt:

- För användning i springbrunnar och dammar.
- För användning över och under vattenytan.
- Får endast användas för privata ändamål.
- Drift under iakttagande av tekniska data. (→ Tekniska data)

För apparaten gäller följande begränsningar:

- Använd inte kombination med kemikalier, livsmedel eller lättantändliga eller explosiva ämnen.

Leveransomfattning

<input type="checkbox"/> A	Antal	Beskrivning
1	3	LED-strålkastare
2	1	Mottagare
3	1	Transformator
4	1	Fjärrkontroll

Installation och anslutning

B, C

- Installera transformatorn med minst 2 m säkerhetsavstånd till vattnet.
- Placera apparaten utanför vattnet.
- Positionera strålkastaren och se till att den står stabil så att den inte utgör någon fara för någon annan person.
- Anslut stickkontakten på strålkastarens anslutningsledning till uttaget på transformatorn och dra sedan åt överfalls-muttern för hand.
- Placera strålkastaren utanför eller i vattnet och vinkla lamphuvudet enligt önskemål.

Driftstart



VARNING

Risk för allvarliga personskador av elektrisk spänning.

- Innan du doppar ned handen i vattnet, koppla ur el-anslutningar till alla apparater som befinner sig i vattnet.
- Slå ifrån nätspänningen innan arbeten utförs på apparaten.



ANVISNING

Apparaten förstörs om den drivs med en dimmer. Den innehåller känsliga elektriska komponenter.

- Anslut inte apparaten till en dimbar strömkälla.

Slå på apparaten: Anslut transformatorns stickkontakt till stickuttaget.

- Kontrollera att strålkastarna fungerar.

Slå ifrån apparaten: Dra ut transformatorns stickkontakt.

Användning

Drift sker med knapparna på fjärrkontrollen:

	Knapp	Funktion
	1	Stäng av/starta strålkastaren.
	2	Väl av effekter. När du har valt en effekt använder du de fyra knapparna för att justera effektens hastighet.
	3	Välj strålkastarens färg. När du har valt en färg använder du de fyra knapparna för att justera färgens ljusstyrka.
4	Justera ljusstyrkan eller hastigheten på effekterna.	

Felavhjälpning

Störning	Orsak	Åtgärd
Strålkastaren tänds inte	Strömförsörjningen har brutits Transformatorn är defekt	Kontrollera strömförsörjningen Byt ut transformatorn
Lyskraften avtar	Strålkastaren är smutsig	Rengör dem
Strålkastare kan stängas av/startas utan att ljuseffekterna ändras	Fjärrkontrollens batteri är för svaga	Byt ut batteriet

Rengöring och underhåll



VARNING

Risk för allvarliga personskador av elektrisk spänning.

- Innan du doppar ned handen i vattnet, koppla ur el-anslutningar till alla apparater som befinner sig i vattnet.
- Slå ifrån nätspänningen innan arbeten utförs på apparaten.

Rengör apparaten vid behov med rent vatten och en mjuk borste.

- Se till att ingen fukt tränger in i apparaten.

Byta batteri

Gör så här:

D

Öppna batterifacket.

Dra ut batteriet ur hållaren och byt ut det.

- Kontrollera att batteriets polaritet stämmer.

Skjut in batterihållaren i fjärrkontrollen.

Slitagedelar

- Batteri

Avfallshantering



ANVISNING







Den här apparaten får inte kastas i hushållssoporna!

- Gör apparaten obrukbar genom att klippa av kablarna och lämna därefter in den till en återvinningscentral.

Tekniska data

Område		PondoStar LED RGB Set 3		
Transformator	Märkspänning	V AC / Hz	230/50	
	Utgångsspänning	V AC	12	
	Max. utgångseffekt	VA	12	
	Kapslingsklass		IP 44	
	Elkabelns längd	m	2	
Mottagare	Kapslingsklass		IP 44	
Strålkastare	Max. nedsänkingsdjup	m	1	
	Drift vid vattentemperatur	°C	+4 ... +35	
	Längd anslutningsledning	till mottagaren	m	3
		mellan strålkastarna	m	2
	Mått (∅ × H)	mm	125 × 125	
	Max. effektförbrukning	W	5	
Fjärrkontroll	Typ knappcell		CR2025	
Vikt		kg	0,75	

Symboler på enheten

IP 68 	Fullständigt skydd mot oavsiktligt vidrörande, dammsäker, skyddad mot permanent nedsänkning upp till 1 meters djup
IP 44	Dammskyddad. Skyddad mot droppvatten
	Kapslingsklass III Enheten arbetar med säker lågspänning eller skyddad lågspänning
	Säkerhetstransformatör
LED-klass 1	Titta inte direkt in i ljuskällan
	Skydda mot direkt solljus
	Får inte kastas i hushållsoporna
	Läs igenom och beakta bruksanvisningen

Garantivillkor

Importören ger två års garanti från inköpsdatum på material- och fabriktionsfel som kan påvisas. Slitagedelar, t ex ljuskällor, täcks inte av garantin. En förutsättning för att garantin ska kunna tas i anspråk är att köpebevis uppvisas. Anspråk på garanti upphör att gälla vid olämplig hantering, elektriska eller mekaniska skador pga. felaktig användning samt vid ej ändamålsenliga reparationer som utförts av ej behöriga verkstäder. Reparationer får endast utföras av importören eller av verkstäder som godkänts av importören. Vid garantianspråk måste den reklamerade apparaten eller den defekta delen samt köpebevis och en beskrivning av felet skickas till inköpsstället eller importören. Inköpsstället/importören förbehåller sig rätten att debitera för monteringskostnader. Importören påtar sig inget ansvar för transportskador. Dessa måste genast anmälas till transportföretaget. Ytterligare anspråk, oavsett vilken typ, särskilt följdskador, är uteslutna. Denna garanti berör inte slutkonsumentens anspråk gentemot försäljaren.

VAROITUS

- Tätä laitetta saavat käyttää yli 8 -vuotiaat lapset, sekä henkilöt, joiden fyysiset, aistimelliset tai henkiset kyvyt ovat vähentyneet tai joilla ei ole tarvittavaa kokemusta ja tietoa, vain valvonnan alaisina ja kun heille on annettu opastusta laitteen turvallisesta käytöstä ja kun he ymmärtävät laitteen käytöstä mahdollisesti seuraavat vaarat.
- Lapset eivät saa leikkiä laitteella.
- Puhdistus ja käyttäjän suorittama huolto eivät saa tapahtua lasten toimesta ilman valvontaa.
- Laite on varmistettava vikavirtasuojalaitteella, jonka nimellisvikavirta on enintään 30 mA.
- Laitteen saa yhdistää vain silloin, kun laitteen ja virransyötön tiedot vastaavat toisiaan. Laitetiedot ovat tyyppikilvessä laitteessa, pakkauksessa tai tässä käyttöohjeessa.
- Sähköisku voi johtaa kuolemaan tai vakaviin vammoihin! Erotta kaikki vedessä olevat sähkölaitteet sähköverkosta, ennen kuin kosketat vettä.
- Laitetta ei saa käyttää, jos sähköjohdot tai kotelo ovat vaurioituneet.
- Vaurioitunutta liitäntäjohtoa ei voi vaihtaa. Laite on hävitettävä.

Turvaohjeet

Määräystenmukainen sähköasennus

- Sähköasennusten täytyy vastata maakohtaisia asennusmääräyksiä ja ne saa suorittaa vain sähköalan ammattilainen.
- Sähköalan ammattilainen on henkilö, joka ammatillisen koulutuksen, tietojen ja kokemuksen perusteella on kykenevä ja oikeutettu arvioimaan ja suorittamaan hänelle annettuja töitä. Ammattilaisena työskentelyyn kuuluu myös mahdollisten vaarojen tunnistaminen sekä noudatettavien paikallisten ja maakohtaisten normien, sääntöjen ja määräysten huomioinnottaminen.
- Laitteen saa yhdistää vain silloin, kun laitteen ja virransyötön tiedot vastaavat toisiaan.
- Kysymyksissä ja ongelmassa voi kääntyä sähköalan ammattilaisen puoleen.
- Pidennysjohtojen ja virranjakajien (esim. pistorasiarimojen) on oltava ulkokäyttöön sopivia (roiskevedeltä suojattuja).
- Aseta muuntaja paikoilleen vähintään 2 m:n turvaetäisyydelle vedestä.
- Pistoliitännät on suojattava kosteudelta.
- Laitteen saa yhdistää vain määräysten mukaisesti asennettuun pistorasiaan.

Turvallinen käyttö

- Laitetta ei saa kantaa tai vetää sähköjohdosta.
- Johdot on asennettava suojattuina vaurioitumiselta ja kiinnitettävä huomiota siihen, että kukaan ei kompastu niihin.
- Laitteen kotelon tai siihen kuuluvat osat saa avata vain silloin, kun tässä käyttöohjeessa nimenomaisesti kehoitetaan näin tekemään.
- Laitteelle saa suorittaa vain sellaisia töitä, kuin tässä käyttöohjeessa on kuvattu. Jos ongelmia ei voi poistaa, on käännyttävä valtuutetun asiakaspalvelupisteen tai epäselvässä tapauksessa valmistajan puoleen.
- Vain laitteeseen tarkoitettuja alkuperäisvaraosia ja -lisävarusteita saa käyttää.
- Laitteeseen ei koskaan saa tehdä teknisiä muutoksia.
- Käytä laitetta vain toimitukseen sisältyvän muuntajan kanssa.
- Virtalähde sekä muuntaja- ja pistokeliitännät on suojattu vain sadetta ja roiskeita vastaan, eivätkä ne ole vedenpitäviä. Ne eivät saa koskaan olla vedessä.

Ohjeita tähän käyttöohjeeseen

Tällä ostoksella **PondoStar LED RGB Set 3** olette tehnyt hyvän valinnan.

Lukekaa tämä käyttöohje huolellisesti läpi ennen laitteen ensimmäistä käyttöä ja tutustukaa laitteeseen. Kaikki tätä laitetta koskevat työt ja työt tällä laitteella saa suorittaa vain kyseessä olevan ohjeen mukaan.

Noudattakaa ehdottomasti oikean ja turvallisen käytön ohjeita.

Säilyttäkää tämä käyttöohje huolellisesti! Jos laite vaihtaa omistajaa, antakaa käyttöohje eteenpäin.

Tämän ohjeen varoitukset

Tämän käyttöohjeen varitusohjeet on luokiteltu merkkisanojen mukaan, jotka ilmoittavat vaaran vakavuuden.



VAROITUS

Ilmaisee mahdollisesti uhkaavaa vaaratilannetta, jonka seurauksena voi olla kuolema tai vakava loukkaantuminen, jos sitä ei vältetä.



OHJE

Ilmaisee mahdollisesti uhkaavaa vaaratilannetta, jonka seurauksena voi olla materiaali- tai ympäristövahingot, jos sitä ei vältetä.

Tämän ohjeen viittaukset

A Viittaus kuvaan, esim. Kuva A.

→ Viittaus johonkin toiseen lukuun.

Määräystenmukainen käyttö

Käytä tässä käyttöohjeessa kuvattua tuotetta vain seuraavasti:

- Suihkukaivoissa ja lammikoissa käyttöä varten.
- Veden ylä- ja alapuolella käyttöä varten.
- Vain yksityiseen käyttöön.
- Teknisten tietojen käyttö ja noudattaminen. (→ Tekniset tiedot)

Laitteelle ovat voimassa seuraavat rajoitukset:

- Ei käyttöön kemikaalien, elintarvikkeiden, helposti palavien tai räjähtävien aineiden yhteydessä.

Toimituksen sisältö

<input type="checkbox"/> A	Määrä	Kuvaus
1	3	LED-valonheitin
2	1	Vastaanotin
3	1	Muuntaja
4	1	Kaukosäädin

Paikoilleen asettaminen ja yhdistäminen

B, C

- Aseta muuntaja paikoilleen vähintään 2 m:n turvaetäisyydelle vedestä.
- Pidä vastaanotin poissa vedestä.
- Aseta valonheitin ja huolehdi sen turvallisesta sijoituksesta ja kiinnityksestä niin, että se ei aiheuta vaaratilannetta kenellekään.
- Yhdistä liitäntäjohton pistoke valonheittimessä muuntajan pistorasiaan ja kiristä liitosmutteri käsiutkuuteen.
- Aseta lamput veden ulkopuolelle tai veteen, ja kallista lampun pää haluamallasi tavalla.

Käyttöönotto



VAROITUS

Vaarallinen sähköjännite voi johtaa kuolemaan tai vakaviin vammoihin!

- Irrota kaikkien vedessä olevien laitteiden verkkopistokkeet ennen kuin kosket veteen.
- Kytke verkkojännite pois päältä ennen töitä laitteelle.



OHJE

Laite rikkoutuu, jos sitä käytetään himmentimellä. Se sisältää herkkiä sähköosia.

- Laitetta ei saa yhdistää himmennettävään virransyöttöön.

Päällekytkentä: Työnnä muuntajan verkkopistoke pistorasiaan.

- Tarkasta valonheittimen toiminta.

Poiskytkentä: Irrota muuntajan verkkopistoke.

Käyttö

Laitetta käytetään kaukosäätimen painikkeilla:

	Painike	Toiminta
	1	Valonheittimen kytkentä päälle/pois
	2	Tehosteen valinta. Tehosteen valinnan jälkeen voidaan painikkeella 4 valita tehosteen nopeus.
	3	Valonheittimen värin vaihto. Värin valinnan jälkeen voidaan painikkeella 4 valita värin kirkkaus.
4	Valon kirkkautta tai tehosteen nopeuden valinta.	

Häiriöiden korjaaminen

Häiriö	Syy	Korjaus
Valonheitin ei syty	Virransyöttö keskeytetty Muuntaja viallinen	Tarkista virransyöttö Vaihda muuntaja
Valovoima heikkenee	Valonheitin on likaantunut	Puhdista.
Valonheitin voidaan kytkeä päälle/pois, valotehostetta ei voi vaihtaa	Kaukosäätimen paristo on liian heikko	Vaihda paristo

Puhdistus ja huolto



VAROITUS

Vaarallinen sähköjännite voi johtaa kuolemaan tai vakaviin vammoihin!

- Irrota kaikkien vedessä olevien laitteiden verkkopistokkeet ennen kuin kosket veteen.
- Kytke verkkojännite pois päältä ennen töitä laitteelle.

Puhdista laite tarvittaessa kirkaalla vedellä ja pehmeällä harjalla.

- Varmista, ettei laitteeseen pääse kosteutta.

Pariston vaihto

Toimit näin:

D

Avaa paristokotelo.

Poista paristo pitimestä ja vaihda se.

- Kiinnitä huomiota oikeisiin napoihin.

Aseta pariston pidike kaukosäätimeen.

Kuluvat osat

- Akku

Hävittäminen



OHJE







Tätä laitetta ei saa hävittää talousjätteiden mukana.

- Tee laite käyttökelvottomaksi leikkaamalla laitteen johto poikki ja toimita se kierrätyskeskukseen.

Tekniset tiedot

Alue		PondoStar LED RGB -sarja 3		
Muuntaja	Nimellijännite	V AC/Hz	230/50	
	Lähtöjännite	V AC	12	
	Maks. lähtöteho	VA	12	
	Kotelointiluokka		IP 44	
	Verkkojohdon pituus	m	2	
Vastaanotin	Kotelointiluokka		IP 44	
Valonheitin	Maks. upotussyvyys	m	1	
	Veden lämpötila käytön aikana	°C	+4 ... +35	
	Liitäntäjohdon pituus	vastaanottimeen	m	3
		valonheittimien välille	m	2
	Mitat (Ø × K)	mm	125 × 125	
Maks. tehontarve	W	5		
Kaukosäädin	Nappipariston tyyppi		CR2025	
Paino		kg	0,75	

Laitteessa olevat symbolit

IP 68  IP 44	Täydellinen suojaus kosketukselta, pölyltä, suojattu pysyvältä upotukselta 1 m syvyyteen
	Pölysuojattu. Suojaus roiskevettä vastaan
	Kotelointiluokka III Laite toimii turvallisella, matalalla jännitteellä eli suojajännitteellä.
	Turvamuuntaja
LED luokka 1	Säteilylähteeseen ei saa katsoa suoraan.
	Suojattava suoralta auringonvalolta
	Ei saa hävittää tavallisen kotitalousjätteen mukana
	Käyttöohje on luettava ja sitä on noudatettava

Takuuehdot

PfG antaa 2 vuoden takuun myyntipäivästä laskettuna, takuu koskee todistettavia materiaali- ja valmistusvirheitä. Kuluvat osat, kuten lamput tms, eivät kuulu takuun piiriin. Takuun edellytyksenä on ostokuitin esittäminen. Takuuvaatimus raukeaa epäasianmukaisen käsittelyn, väärinkäytön aiheuttaman sähkö- tai mekaanisen vaurioitumisen sekä ei-valtuutettujen korjaamojen epäasianmukaisen korjauksen seurauksena. Vain PfG tai PfG:n valtuutetut korjaamot saavat suorittaa korjauksia. Takuuvaatimusten voimaan saattamiseksi on lähetettävä reklamoitu laite tai viallinen osa virheenkuvauksen ja ostokuitin kera PfG -yhtiölle vapaasti tehtaan. PfG pidättää oikeuden laskuttaa asennuskustannukset. PfG ei vastaa kuljetusvahingoista. Ne on ilmoitettava välittömästi kuljetusyhtiölle. Kaikki muunlaiset vaatimukset, erityisesti koskien seurauksena syntyneitä vahinkoja, on suljettu pois. Tämä takuu ei koske loppuasiakkaan myyjäliikettä vastaan esittämiä vaatimuksia.

FIGYELMEZTETÉS

- A jelen készüléket 8 évesnél idősebb gyermekek, valamint csökkent fizikai, érzékszervi vagy mentális képességű, ill. hiányos tapasztalattal és megfelelő tudással rendelkező személyek akkor kezelhetik, ha felügyelet alatt állnak, vagy a készülék biztonságos használata vonatkozásában eligazításban részesültek, és megértették az ebből eredő veszélyeket.
- Gyermekek nem játszhatnak a készülékkel.
- Tisztítást és a felhasználó által végzendő karbantartási munkákat nem végezhetnek olyan gyermekek, akik nem állnak felügyelet alatt.
- A készüléket maximum 30 mA névleges áramerősségű hibaáramvédelemmel kell ellátni.
- Csak akkor csatlakoztassa a készüléket, ha a készülék és az áramellátás elektromos adatai megegyeznek. A készülék adatai a típustáblán, a csomagoláson vagy ebben az útmutatóban találhatóak meg.
- Áramütés okozta halálos vagy súlyos sérülések lehetségesek! Mielőtt vízbe nyúlna, válassza le az elektromos hálózatról a vízben található valamennyi készüléket.
- A készüléke nem szabad használni sérült elektromos vezetékek vagy sérült burkolat esetén.
- A sérült csatlakozó vezeték nem cserélhető ki. Ártalmatlanítsa hulladékként az eszközt.

Biztonsági útmutatások

Előírászerű elektromos telepítés

- Az elektromos szerelési munkálatoknak meg kell felelniük a létesítésre vonatkozó nemzeti rendelkezéseknek, és ezeket kizárólag villamossági szakember végezheti el.
- Egy személy akkor számít villamossági szakembernek, ha szakmai képesítése, ismeretei és tapasztalatai alapján képes és jogosult a rábízott munkát felmérni és elvégezni. A szakembernek képesnek kell lennie a lehetséges veszélyek felismerésére, valamint a vonatkozó regionális és nemzeti szabványok, előírások és rendelkezések betartására is.
- Csak akkor csatlakoztassa a készüléket, ha a készülék és az áramellátás elektromos adatai megegyeznek.
- Kérdések és problémák esetén forduljon villamossági szakemberhez.
- A hosszabbító vezetékeknek és elosztóknak (pl. elosztószávk) alkalmasnak kell lenniük szabadban történő használatra (fröccsenő víz elleni védelem).
- A transzformátort a víztől legalább 2m-es biztonságos távolságban felállítani.
- Óvja a dugós csatlakozókat a nedvességtől.
- A készüléket csak előírászerűen telepített dugaszolóaljzatra csatlakoztassa.

Biztonságos üzemeltetés

- A készüléket nem szabad az elektromos vezetéknél fogva hordozni vagy húzni.
- A vezetékeket sérülésektől védetten fedtesse le és ügyeljen arra, hogy senki ne eshessen el bennük.
- Csak akkor nyissa fel a készülék vagy a hozzá tartozó részek házát, ha erre a jelen útmutató kifejezetten felszólítja.
- Csak olyan munkálatokat végezzen a készüléken, amelyek a jelen útmutatóban ismertette vannak. Ha az adott probléma nem szüntethető meg, forduljon felhatalmazott ügyfélszolgálati ponthoz vagy kétség esetén a gyártóhoz.
- A készülékhez csak eredeti pótalkatrészeket és tartozékokat használjon.
- Soha ne hajtson végre műszaki változtatásokat a készüléken.
- A készüléket csak a szállított transzformátorral üzemeltesse.
- A tápegység, illetve a trafó és a dugós csatlakozók csak eső és fröccsenő víz ellen védettek és nem vízhatlanok. Soha nem állhatnak vízben.

Információk ehhez a használati útmutatóhoz

Ön ezen termék **PondoStar LED RGB Set 3** megvásárlásával jó döntést hozott.

Az első használatba vétel előtt olvassa el gondosan a használati útmutatót és ismerkedjen meg a készülékkel. Az készülékkel, vagy a készüléken végzett bármilyen munka esetén tartsa be a jelen útmutatóban leírtakat.

A készülék helyes és biztonságos használata érdekében feltétlenül vegye figyelembe a biztonsági előírásokat.

Őrizz meg gondosan a jelen használati útmutatót. Ha másnak adja a készüléket, adja oda ezt a használati útmutatót is.

A jelen útmutatóban használt figyelmeztető utasítások

A jelen útmutatóban található figyelmeztetések jelzőszavak segítségével vannak csoportosítva, amelyek jelzik a veszély mértékét.



FIGYELMEZTETÉS

Egy esetlegesen veszélyes helyzetet jelöl, mely elkerülés hiányában halálos, vagy súlyos kimenetelű sérüléssel járhat.



MEGJEGYZÉS

Egy esetlegesen veszélyes helyzetet jelöl, mely elkerülés hiányában anyagi vagy környezeti kárral jár.

A jelen útmutatóban használt utalások

- A Hivatkozás ábrára, pl. A ábra.
- Hivatkozás egy másik fejezetre.

Rendeltetésszerű használat

Az útmutatóban leírt terméket kizárólag a következők szerint használja:

- Szökőkutakhoz és tavakhoz használható.
- Szárazföldi és vízi használatra.
- Csak magáncélra használható.
- Üzemeltetés a műszaki adatok betartása mellett. (→ Műszaki adatok)

A készülékre a következő korlátozások érvényesek:

- Nem szabad vegyszerekkel, élelmiszerekkel, gyúlékony vagy robbanékony anyagokkal együtt alkalmazni.

Csomagolás

<input type="checkbox"/> A	Darabszám	Leírás
1	3	LED-fényszóró
2	1	Vevő
3	1	Transzformátor
4	1	Távírányító

Felállítás és csatlakoztatás

B, C

- A transzformátort a víztől legalább 2m-es biztonságos távolságban felállítani.
- Állítsa fel a vevőt az akváriumon kívül.
- Úgy helyezze el a fényszórót és úgy gondoskodjon biztos pozícióról vagy tartásról, hogy az senkit ne veszélyeztessen.
- Csatlakoztassa a fényszóró csatlakozó vezetékének dugaszát a trafó aljzatába, és kézzel húzza meg a hollandi anyát.
- A fényszórót a vízen kívül vagy a vízben kell elhelyezni, és a lámpafejet az igényeknek megfelelően kell dönteni.

Üzembe helyezés



FIGYELMEZTETÉS

Halál vagy súlyos sérülések veszélyes elektromos feszültség miatt!

- Mielőtt vízbe nyúlna, feszültségmentesítse az összes, vízben lévő készüléket.
- A készüléken végzendő munka megkezdése előtt kapcsolja le a hálózati feszültséget.



MEGJEGYZÉS

A készülék tönkremegy, ha szabályozóval üzemeltetik. Érzékeny elektromos alkatrészeket tartalmaz.

- Tilos a készüléket fokozatmentesen állítható áramforrásra kapcsolni.

Bekapcsolás: A trafó hálózati csatlakozóját illessze be a konnektorba.

- Ellenőrizze a fényszóró működését.

Kikapcsolás: Áramátalakító hálózati csatlakozó kihúzása.

Kezelés

A kezelés a távirányító gombjaival történik:

	Gombok	Funkció
	1	A fényszórót kapcsolja ki/be.
	2	Effektusok kiválasztása. Az effektus kiválasztása után a 4. gombok megnyomásával lehet az effektus sebességét beállítani.
	3	Válassza ki a fényszóró színét. A szín kiválasztása után a 4. gombok megnyomásával lehet a fényességet beállítani.
4	Állítsa be az effektusok fényességét és sebességét.	

Hibaelhárítás

Hiba	Ok	Megoldás
A fényszórók nem világítanak.	Megszakadt az áramellátás. A transzformátor meghibásodott.	Ellenőrizze az áramellátást. Cserélje ki a transzformátort.
A fényerő csökken.	A fényszóró szennyezett.	Tisztítsa meg.
A fényszórót ki/be lehet kapcsolni, a fényeffektusokat nem lehet változtatni.	A távirányító eleme túl gyenge.	Cserélje ki az elemet.

Tisztítás és karbantartás



FIGYELMEZTETÉS

Halál vagy súlyos sérülések veszélyes elektromos feszültség miatt!

- Mielőtt vízbe nyúlna, feszültségmentesítse az összes, vízben lévő készüléket.
- A készüléken végzendő munka megkezdése előtt kapcsolja le a hálózati feszültséget.

A készüléket lehetőség szerint tiszta vízzel és puha kefével tisztítsa.

- Ügyeljen arra, hogy ne jusson nedvesség a készülékbe.

Az elem cseréje

Ez az alábbiak szerint végezhető el:

D

Nyissa fel az elemfiókot.

Húzza ki az elemet a tartóból és cserélje ki.

- Ügyeljen a helyes polarításra.

Tolja be az elemtartót a távirányítóba.

Kopóalkatrészek

- Akku

Megsemmisítés



ÚTMUTATÁS







A készüléket nem szabad háztartási hulladékként ártalmatlanítani.

- A készüléket a kábel levágásával használhatatlanná kell tenni, és az arra előírányzott visszavételi rendszeren keresztül kell ártalmatlanítani.

Műszaki adatok

Terület	PondoStar LED RGB 3-as készlet			
Transzformátor	Névleges feszültség	V AC / Hz	230 / 50	
	Kimeneti feszültség	V AC	12	
	Max. kimeneti teljesítmény	VA	12	
	Védettségi fokozat		IP 44	
	Hálózati vezeték hossza	m	2	
Vevő	Védettségi fokozat		IP 44	
Fényszóró	Max. bemelegítési mélység	m	1	
	Üzemeltetés a köv. víz hőmérséklet esetén	°C	+4 ... +35	
	Csatlakozó vezeték hossza	A vevőhöz	m	3
		A fényszórók között	m	2
	Méret (Ø × H)	mm	125 × 125	
	Max. teljesítményfelvétel	W	5	
Távirányító	Gombelem típusa		CR2025	
Súly		kg	0,75	

A készüléken található jelölések

	Teljes érintés elleni védelem, pormentes, hosszan tartó lemerülés elleni védelem 1 méter mélységig
	Porvédett. Fröccsvíz-védett
	III-as védelmi osztály A készülék biztonsági törpefeszültséggel vagy érintésvédelmi törpefeszültséggel működik
	Biztonsági transzformátor
1. osztályú LED	Ne nézzen közvetlenül a fényforrásba
	Közvetlen napsugárzástól óvni kell
	Ne ártalmatlanítsa a normál háztartási hulladékkal együtt
	Olvassa el és vegye figyelembe a használati útmutatót

Garanciális feltételek

A PFG 2 év garanciát vállal a vásárlás dátumától bizonyítható anyag- és gyártási hibákra. A kopóalkatrészekre, mint pl. izzók stb. szintén nem terjed ki a garancia. A garanciavállalás feltétele az eredeti vásárlást igazoló bizonylat. A garancia megszűnik szakszerűtlen kezelés, a visszaélészerű használat által bekövetkezett elektromos vagy mechanikus sérülés, valamint az arra fel nem jogosított szervizek által végzett szakszerűtlen javítások miatt. Javítást csak a PFG vagy az általa felhatalmazott szervizek végezhetnek. Garanciaigény bejelentése esetén küldje el a reklamált készüléket vagy a meghibásodott alkatrészt a hiba leírásával és a vásárlást igazoló bizonylattal a Pfg-hez. A PFG fenntartja magának a szerelési költségek kiszámlázásának jogát. A PFG nem felel a szállításból keletkezett károkért. Ezeket azonnal a szállítóval szemben kell érvényesíteni. Bármilyen fajta további igény – kiváltképpen a következményes károkat - kizárt. A garancia nem érinti a végfelhasználó kereskedővel szemben támasztott igényeit.

OSTRZEŻENIE

- Urządzenie może być używane przez dzieci od 8 lat i ponadto przez osoby o ograniczonych fizycznych i umysłowych zdolnościach, albo nie posiadających niezbędnego doświadczenia i wiedzy, gdy będą one pod nadzorem osoby odpowiedzialnej za bezpieczeństwo użytkownika tego urządzenia lub zostaną odpowiednio przez nią poinstruowane i poinformowane o wynikających stąd zagrożeniach.
- Dzieciom zabrania się zabawy z tym urządzeniem.
- Czyszczenie ani czynności serwisowe użytkownika nie mogą być wykonywane przez dzieci bez nadzoru osoby dorosłej.
- Urządzenie musi być zabezpieczone wyłącznikiem różnicowoprądowym, ze znamionowym prądem upływowym wynoszącym maksymalnie 30 mA.
- Urządzenie podłączyć tylko wtedy, gdy parametry elektryczne urządzenia i zasilania energią są zgodne. Dane urządzenia znajdują się na tabliczce znamionowej na urządzeniu; na opakowaniu lub w niniejszej instrukcji.
- Śmierć lub ciężkie obrażenia przez porażenie prądem są możliwe! Przed włożeniem rąk do wody należy odłączyć od sieci wszystkie urządzenia elektryczne znajdujące się w wodzie.
- Nie używać urządzenia, gdy przewody elektryczne lub obudowa są uszkodzone.
- Uszkodzonego przewodu podłączeniowego nie można wymienić. Oddać urządzenie do utylizacji.

Przepisy bezpieczeństwa

Instalacja elektryczna zgodna z przepisami

- Instalacje elektryczne muszą odpowiadać krajowym przepisom instalacyjnym i mogą być wykonywane tylko przez specjalistów elektryków.
- Specjalistą elektrykiem jest osoba, która w oparciu o swoje wykształcenie, wiedzę i doświadczenie jest zdolna i uprawniona do oceny oraz przeprowadzenia końcowego oddania do eksploatacji wykonanych prac. Do zadań specjalistów należy też określenie potencjalnych niebezpieczeństw i zapewnienie przestrzegania obowiązujących miejscowych oraz krajowych norm, przepisów i postanowień.
- Urządzenie podłączyć tylko wtedy, gdy parametry elektryczne urządzenia i zasilania energią są zgodne.
- W przypadku pytań i problemów należy zwrócić się do specjalisty elektryka.
- Przedłużacze przewodów i rozdzielacze prądu (np. listwy z gniazdkami) muszą być przeznaczone do użytkowania na wolnym powietrzu (zabezpieczone przed rozpryskami wody).
- Transformator należy ustawiać w bezpiecznym odstępnie, wynoszącym co najmniej 2 m od wody.
- Chronić złącza wtykowe przed wilgocią.
- Urządzenie podłączyć tylko do prawidłowo zainstalowanego gniazdka.

Bezpieczna eksploatacja

- Nie przenosić ani ciągnąć urządzenia chwytając za przewód elektryczny.
- Przewody należy układać w sposób chroniony przed uszkodzeniami i tak, żeby nie stanowiły niebezpieczeństwa potknięcia się.
- Obudowę urządzenia oraz należących do niego elementów wolno otworzyć tylko wtedy, gdy jest to wyraźnie zalecane w instrukcji.
- Przy urządzeniu należy wykonywać tylko te prace, które są opisane w niniejszej instrukcji. Jeśli nie da się usunąć problemu we własnym zakresie, to należy zwrócić się do autoryzowanego punktu serwisowego lub w razie wątpliwości do producenta.
- Używać tylko oryginalnych części zamiennych i oryginalnego wyposażenia dodatkowego.
- Nie dokonywać żadnych przeróbek technicznych urządzenia.
- Urządzenia należy używać tylko transformatorem dostarczanym w zestawie.
- Zasilacz sieciowy lub transformator oraz złącza wtykowe są zabezpieczone tylko przed opadami atmosferycznymi i bryzgami wody. Nigdy nie zanurzać ich w wodzie.

Przedmowa do instrukcji użytkowania

Kupując **PondoStar LED RGB Set 3**, dokonali Państwo dobrego wyboru.

Przed pierwszym uruchomieniem urządzenia należy uważnie przeczytać instrukcję użytkowania i zapoznać się z zasadą działania urządzenia. Wszystkie prace dotyczące tego urządzenia mogą być wykonywane tylko zgodnie z zaleceniami dostarczonej instrukcji.

Bezwzględnie przestrzegać przepisów bezpieczeństwa pracy w odniesieniu do prawidłowego i bezpiecznego użytkowania.

Instrukcję użytkowania należy przechowywać w bezpiecznym miejscu. W przypadku sprzedaży urządzenia nowemu właścicielowi należy przekazać również instrukcję użytkowania.

Ostrzeżenia w niniejszej instrukcji

Ostrzeżenia w niniejszej instrukcji są klasyfikowane przez hasła ostrzegawcze, które określają wielkość zagrożenia.



OSTRZEŻENIE

Oznacza możliwą niebezpieczną sytuację, w wyniku której może dojść do śmiertelnych lub ciężkich obrażeń, gdy nie zostanie uniknięta.



WSKAZÓWKA

Oznacza możliwą niebezpieczną sytuację, w wyniku której mogą wystąpić szkody środowisku naturalnym albo straty materialne, gdy nie zostanie uniknięta.

Odnośniki w niniejszej instrukcji

A Odnośnik do rysunku, np. rysunek A.

→ Odnośnik do innego rozdziału.

Zastosowanie zgodne z przeznaczeniem

Wyrób opisywany w niniejszej instrukcji należy użytkować wyłącznie w następujący sposób:

- Do stosowania w instalacjach fontannowych i stawach.
- Do stosowania nad i pod wodą.
- Użytkować tylko do celów niekomercyjnych.
- Eksploatacja w warunkach zgodnych z danymi technicznymi. (→ Dane techniczne)

W stosunku do tego urządzenia obowiązują następujące ograniczenia:

- Nie użytkować połączeniu z chemikaliami, artykułami spożywczymi, substancjami łatwopalnymi lub wybuchowymi.

Zakres dostawy

<input type="checkbox"/> A	Ilość	Opis
1	3	Reflektory LED
2	1	Odbiornik
3	1	Transformator
4	1	Zdalne sterowanie

Ustawienie i podłączenie

B, C

- Transformator należy ustawiać w bezpiecznym odstępnie, wynoszącym co najmniej 2 m od wody.
- Odbiornik ustawić w suchym miejscu.
- Reflektory ustawić w sposób stabilny lub dobrze podparte tak, żeby dla nikogo nie stanowiły zagrożenia.
- Wtyczkę przewodu podłączającego reflektora połączyć z gniazdkiem transformatora i mocno dokręcić nakrętkę złączkową.
- Reflektory umieścić poza stawem albo w wodzie, głowicę świecąca ustawić pod wymaganym kątem.

Uruchomienie



OSTRZEŻENIE

Śmierć lub ciężkie obrażenia przez porażenie niebezpiecznym napięciem elektrycznym!

- Przed włożeniem rąk do wody należy odłączyć napięcie sieciowe wszystkich znajdujących się w wodzie urządzeń.
- Przed rozpoczęciem prac przy urządzeniu należy odłączyć napięcie sieciowe.



WSKAZÓWKA

Urządzenie ulegnie zniszczeniu, gdy zostanie podłączone do ściemniacza. Ono zawiera wrażliwe podzespoły elektryczne.

- Nie podłączać urządzenia do zasilania z regulacją napięcia.

Włączanie: Włożyć wtyczkę sieciową transformatora do gniazdka.

- Skontrolować działanie reflektora.

Wyłączanie: Wyjąć wtyczkę sieciową transformatora.

Obsługa

Do obsługi służy pilot zdalnego sterowania z następującymi przyciskami:

<p>RF Remote Controller</p>	Przyciski	Funkcja
	1	Włączanie/wyłączanie reflektorów.
	2	Wybór rodzaju efektu. Po wybraniu rodzaju efektu można przyciskami 4 nastawić prędkość efektów.
	3	Wybór koloru światła reflektorów. Po wybraniu koloru światła można przyciskami 4 nastawić jasność świecenia.
4	Nastawienie jasności wzgl. prędkości efektów.	

Usuwanie usterek

Usterka	Przyczyna	Środki zaradcze
Reflektory nie świecą się	Brak zasilania Wadliwy transformator	Skontrolować zasilanie prądowe Wymienić transformator
Natężenie oświetlenia zmniejsza się	Reflektory są zanieczyszczone	Czyszczenie
Reflektory można włączyć / wyłączyć, ale efektów świetlnych nie da się zmienić	Bateria zdalnego sterowania jest wyczerpana	Wymienić baterię

Czyszczenie i konserwacja



OSTRZEŻENIE

Śmierć lub ciężkie obrażenia przez porażenie niebezpiecznym napięciem elektrycznym!

- Przed włożeniem rąk do wody należy odłączyć napięcie sieciowe wszystkich znajdujących się w wodzie urządzeń.
- Przed rozpoczęciem prac przy urządzeniu należy odłączyć napięcie sieciowe.

W razie potrzeby wyczyścić urządzenie czystą wodą i miękką szcztotką.

- Należy uważać, aby do urządzenia nie przedostała się wilgoć.

Wymiana baterii

Należy postępować w sposób następujący:

D

Otworzyć wnękę na baterie.

Wyjąć baterie z uchwytu i wymienić.

- Zwracać uwagę na prawidłową biegunowość baterii.

Uchwyt baterii wsunąć do pilota zdalnego sterowania.

Części ulegające zużyciu

- Bateria

Usuwanie odpadów



WSKAZÓWKA







Urządzenia nie wolno wyrzucać do pojemnika na odpady komunalne.

- Urządzenie uczynić nienadającym się do użytku poprzez odcięcie kabla zasilającego i oddać do utylizacji tylko poprzez przewidziany do tego system zwrotów.

Dane techniczne

Zakres		PondoStar LED RGB zestaw 3		
Transformator	Napięcie znamionowe	V AC / Hz	230 / 50	
	Napięcie wyjściowe	V AC	12	
	Maks. moc wyjściowa	VA	12	
	Stopień ochrony		IP 44	
	Długość kabla sieciowego	m	2	
Odbiornik	Stopień ochrony		IP 44	
Reflektory	Maks. głębokość zanurzenia	m	1	
	Praca przy temperaturze wody	°C	+4 ... +35	
	Długość kabla przyłączeniowego	do odbiornika	m	3
		między reflektorami	m	2
	Wymiary (∅ × H)	mm	125 × 125	
Maks. pobór mocy	W	5		
Zdalne sterowanie	Typ baterii		CR2025	
Masa		kg	0,75	

Symbole na urządzeniu

IP 68  IP 44	Całkowita ochrona przed dotknięciem, pyłoszczelność, ochrona przy ciągłym zanurzeniu aż do głębokości 1 m
	Klasa ochrony III Urządzenie jest zasilane niskim napięciem bezpiecznym SELV (safety extra low voltage)
	Transformator zabezpieczający
Diody LED klasy 1	Nie kierować wzroku bezpośrednio na źródło światła
	Chronić przed bezpośrednim nasłonecznieniem
	Nie wyrzucać produktu do śmieci domowych
	Przeczytać i przestrzegać instrukcji użytkownika

Warunki gwarancji

PfG udziela 2-letniej gwarancji licząc od daty zakupu, na wypadek wystąpienia udowodnionych wad materiałowych i produkcyjnych. Części ulegające zużyciu, jak np. akcesoria świetlne, nie są objęte gwarancją. Warunkiem uzyskania świadczeń z tytułu gwarancji jest przedłożenie dowodu zakupu. Udzielona gwarancja wygasa w przypadku nieprawidłowej obsługi, uszkodzeń elektrycznych lub mechanicznych na skutek zastosowania sprzecznego z przeznaczeniem, a także nieprawidłowo wykonanych napraw przez nieautoryzowane warsztaty. Do przeprowadzania napraw jest upoważniony tylko PfG lub warsztat autoryzowany przez PfG. W razie zgłoszenia roszczeń z tytułu gwarancji należy przesłać - na zasadach franco siedziba PfG - zakwestionowane urządzenie lub wadliwą część wraz z dołączonym opisem wady i dowodem zakupu. PfG zastrzega sobie prawo do wystawienia rachunku za koszty montażu. PfG nie ponosi odpowiedzialności za szkody transportowe. Stwierdzone szkody muszą zostać niezwłocznie zgłoszone i przejęte przez przewoźnika. Wszelkiego rodzaju dalsze roszczenia, a szczególnie za szkody będące następstwem, są wykluczone. Niniejsza gwarancja nie obejmuje roszczeń odbiorcy końcowego w stosunku do sprzedawcy.

Překlad originálu Návodu k použití.

VAROVÁNÍ

- Tento přístroj nesmí být používán dětmi do 8 let a kromě toho i osobami se sníženými fyzickými, sensorickými nebo mentálními schopnostmi nebo nedostatkem zkušeností a vědomostí, pokud nejsou pod dohledem nebo nebyly poučeny o bezpečném používání přístroje a mohou z tohoto důvodu vzniknout nebezpečí.
- Děti si nesmí s přístrojem hrát.
- Čištění a uživatelská údržba nesmí být prováděna dětmi bez dozoru.
- Přístroj musí být zajištěn pomocí ochranného zařízení chybného proudu s jmenovitým poruchovým proudem maximálně 30 mA.
- Přístroj zapojte pouze tehdy, shodují-li se elektrické údaje přístroje s údaji elektrického napájení. Údaje o přístroji se nachází na typovém štítku přístroje, na obalu nebo v tomto návodu.
- Může dojít ke smrti nebo těžkým zraněním elektrickým proudem! Dříve, než sáhnete do vody, odpojte všechny elektrické přístroje, které jsou ve vodě, od elektrické sítě.
- Přístroj nesmíte používat, pokud jsou poškozené elektrické vodiče nebo kryty.
- Poškozený přívodní kabel nelze vyměnit. Přístroj zlikvidujte.

Bezpečnostní pokyny

Elektrická instalace podle předpisů

- Elektrické instalace musí odpovídat národním ustanovením pro zřizovatele a smí je provádět pouze kvalifikovaný elektrikář.
- Za kvalifikovaného elektrikáře je považována osoba, která je na základě svého odborného vzdělání, znalostí a zkušeností způsobilá a oprávněná provádět jí zadané práce. Práce odborníka zahrnuje také rozeznání možného nebezpečí a dodržování příslušných místních a národních norem, předpisů a ustanovení.
- Přístroj zapojte pouze tehdy, shodují-li se elektrické údaje přístroje s údaji elektrického napájení.
- S případnými otázkami a potížemi se obraťte na kvalifikovaného elektrikáře.
- Prodlužovací vedení a elektrický rozvaděč (např. zásuvkový systém) musí být určeny k užití ve venkovním prostředí (odstříkující voda).
- Trafo musí být instalováno v bezpečné vzdálenosti minimálně 2 m od vody.
- Chraňte konektorové spoje před vlhkostí.
- Připojte přístroj pouze ke správně instalované zásuvce.

Bezpečný provoz

- Nepřenášejte přístroj za elektrické vodiče ani jej za ně netahejte.
- Vodiče instalujte tak, aby byly chráněné před poškozením a pamatujte, že o ně nesmí nikdo zakopnout.
- Otevírejte kryt přístroje nebo příslušné díly pouze za předpokladu, že jste k tomu vysloveně vyzváni v návodu.
- Provádějte na přístroji pouze takové práce, které jsou popsány v tomto návodu. Pokud nelze problémy odstranit, kontaktujte autorizovaný zákaznický servis nebo v případě pochybností výrobce.
- Používejte pro přístroj pouze originální náhradní díly a příslušenství.
- Nikdy neprovádějte technické změny na zařízení.
- Přístroj provozujte pouze s trafem obsaženém v dodávce.
- Součásti sítě, resp. transformátor a připojení napájení jsou pouze odolné proti dešti a stříkající vodě a nejsou vodotěsné. Nikdy nesmí být úplně ponořeny pod vodou.

Pokyny k tomuto návodu k použití

Koupeř tohoto výrobku **PondoStar LED RGB Set 3** byla dobrou volbou.

Ještě před prvním použitím tohoto zařízení si pečlivě přečtěte návod k použití a dobře se s vaším novým zařízením seznámte. Veškeré práce na tomto a s tímto přístrojem mohou být prováděny jen podle přiloženého návodu.

Bezpodmínečně dodržujte bezpečnostní pokyny pro správné a bezpečné používání.

Tento návod k použití pečlivě uschovejte. Při změni vlastníka předejte i návod k použití.

Výstražná upozornění v tomto návodu

Varovné pokyny v tomto návodě jsou klasifikovány pomocí signálních slov, které označují míru nebezpečí.



VAROVÁNÍ

Označuje potenciálně nebezpečnou situaci, která, pokud se jí nevyhnete, může mít za následek smrt nebo vážná zranění.



UPOZORNĚNÍ

Označuje potenciálně nebezpečnou situaci, která, pokud se jí nevyhnete, může způsobit poškození majetku nebo poškození životního prostředí.

Upozornění v tomto návodu

- A Odkaz na jeden z obrázků., např. obrázek A.
- Odkaz k jiné kapitole.

Použití v souladu s určeným účelem

Produkt popsany v tomto návodu používejte pouze následujícím způsobem:

- K použití v zařízeních vodotrysků a jezírek.
- K použití nad a pod vodou.
- Používejte pouze pro soukromé účely.
- Provoz při dodržení technických údajů. (→ Technické údaje)

Pro přístroj platí následující omezení:

- Nepoužívat ve spojení s chemikáliemi, potravinami, lehce zápalnými nebo výbušnými látkami.

Rozsah dodávky

<input type="checkbox"/> A	Počet	Popis
1	3	LED reflektor
2	1	Přijímač
3	1	Transformátor
4	1	Dálkové ovládání

Instalace a připojení

B, C

- Trafo musí být instalováno v bezpečné vzdálenosti minimálně 2 m od vody.
- Postavte přijímač mimo vodu.
- Reflektory polohujte tak, aby byly stabilní a nepředstavovaly pro nikoho žádné nebezpečí.
- Spojte konektor připojovacího vedení na světlometu se zdílkou na transformátoru a rukou utáhněte převlečnou matici.
- Reflektory umístěte do vody nebo mimo ni a hlavici světel nakloňte podle svých představ.

Uvedení do provozu



VAROVÁNÍ

Smrt nebo těžká zranění nebezpečným elektrickým napětím!

- Dříve než budete sahat do vody, vypněte veškerá zařízení nacházející se pod vodou, která jsou pod napětím.
- Než začnete pracovat se zařízením, odpojte síťové napětí.



UPOZORNĚNÍ

Přístroj se zničí, pokud se bude provozovat se stmívačem. Obsahuje citlivé elektrické součásti.

- Přístroj nepřipojujte ke stmívatelnému zdroji proudu.

Zapínání: Zasuňte zástrčku trafo do zásuvky.

- Zkontrolujte funkci světlometů.

Vypínání: Vytáhněte zástrčku trafo ze zásuvky.

Ovládání

Ovládání se provádí pomocí tlačítek na dálkovém ovladači:

	Tlačítka	Funkce
	1	Zapnutí/vypnutí reflektoru.
	2	Výběr efektů. Po výběru efektu můžete pomocí tlačítek 4 nastavit rychlost efektů.
	3	Vyberte barvu reflektorů. Po výběru barvy lze pomocí tlačítek 4 nastavit jas.
4	Nastavte jas nebo rychlost efektů.	

Odstraňování poruch

Porucha	Příčina	Náprava
Reflektory nesvítlí	Přerušen přívod proudu Transformátor je defektní	Zkontrolovat přívod proudu Vyměňte transformátor
Svítilivost klesá	Reflektory jsou znečištěné	Vyčistěte
Reflektory lze zapnout/vypnout, světelné efekty nelze měnit	Baterie dálkového ovladače je příliš slabá	Vyměňte baterie

Čištění a údržba



VAROVÁNÍ

Smrt nebo těžká zranění nebezpečným elektrickým napětím!

- Dříve než budete sahat do vody, vypněte veškerá zařízení nacházející se pod vodou, která jsou pod napětím.
- Než začnete pracovat se zařízením, odpojte síťové napětí.

V případě potřeby přístroj čistěte čistou vodou a měkkým kartáčem.

- Dbejte proto na to, aby do přístroje nevnikla voda.

Výměna baterie

Postupujte následovně:

D

Otevřete prostor pro baterii.

Vytáhněte baterii z držáku a vyměňte ji.

- Pozor na pólování baterie.

Nasadte držák baterie do dálkového ovladače.

Súčasti podliehajúce opotrebeniu

- Baterie

Likvidace



UPOZORNĚNÍ







Toto zařízení nesmí být likvidováno společně s domovním odpadem.

- Přístroj znehodnotit odříznutím kabelu a zabránit dalšímu použití. Zlikvidovat vhodným systémem zpětného odběru.

Technické údaje

Oblast		Sada 3 LED PondoStar		
Transformátor	Jmenovité napětí	V AC / Hz	230 / 50	
	Výstupní napětí	V AC	12	
	Max. výstupní výkon	VA	12	
	Druh ochrany		IP 44	
	Délka vedení sítě	m	2	
Přijímač	Druh ochrany		IP 44	
Reflektor	Max. hloubka ponoření	m	1	
	Provoz při teplotě vody	°C	+4 ... +35	
	Délka přípojného vedení	k přijímači	m	3
		mezi reflektory	m	2
	Rozměry (Ø × V)	mm	125 × 125	
Max. příkon	W	5		
Dálkové ovládání	Typ knoflíkové baterie		CR2025	
Hmotnost		kg	0,75	

Symbyly na přístroji

	Kompletní ochrana proti dotyku, prachotěsné, ochrana proti trvalému ponoření do hloubky 1 m
	Chráněný proti prachu. Chráněný proti odstříkující vodě
	Třída ochrany III Přístroj pracuje s bezpečným nízkým napětím nebo ochranným nízkým napětím
	Bezpečnostní transformátor
LED třída 1	Nedívejte se přímo do zdroje záření
	Chránit před přímým slunečním zářením
	Nevyhazujte do normálního domovního odpadu
	Přečtěte si návod k použití a řiďte se jím

Záruční podmínky

PfG poskytuje záruku 2 roky od data prodeje na prokazatelné materiálové a výrobní vady. Záruka se nevztahuje na díly podléhající opotřebení, jako jsou např. osvětlovací prostředky atd. Předpokladem pro záruční plnění je předložení dokladu o koupi. Nárok na záruku zaniká při nesprávné manipulaci, elektrickém nebo mechanickém poškození nesprávným používáním a při neodborných opravách, prováděných neautorizovanými dílnami. Opravy směji být prováděny jen firmou PfG nebo firmou PfG autorizovanými opravami. Při uplatnění záručního nároku zašlete reklamovaný přístroj nebo defektní součástku s popisem závady a dokladem o koupi na vlastní náklady firmě PfG. PfG si vyhrazuje právo účtovat montážní náklady. PfG neručí za škody vzniklé při transportu. Tyto musí být neprodleně uplatněny vůči dopravci. Další nároky jakéhokoli druhu, zvláště následné škody, jsou vyloučeny. Touto zárukou nejsou dotčeny nároky konečného zákazníka vůči prodejci.

VÝSTRAHA

- Tento prístroj môžu používať deti staršie ako 8 rokov a osoby so zníženými fyzickými, zmyslovými alebo mentálnymi schopnosťami alebo s nedostatočnými skúsenosťami a znalosťami, keď sú pod dohľadom alebo boli poučené o bezpečnom používaní prístroja a pochopili nebezpečenstvá, ktoré z toho vyplývajú.
- Deti sa s prístrojom nesmú hrať.
- Deti nesmú vykonávať čistenie a používateľskú údržbu.
- Prístroj musí byť zabezpečený ochranným zariadením proti chybnému prúdu s menovitým chybným prúdom, ktorý nie je väčší než 30 mA.
- Prístroj pripájajte iba vtedy, ak sa zhodujú elektrické údaje prístroja a jeho napájania. Údaje o prístroji sa nachádzajú na typovom štítku prístroja, na obale alebo v tomto návode na obsluhu.
- Smrť alebo ťažké zranenia spôsobené zásahom elektrického prúdu! Skôr než siahnete do vody, odpojte od siete všetky zariadenia, ktoré sa nachádzajú vo vode.
- Nepoužívajte zariadenie, ak sú elektrické prípojky alebo kryty poškodené.
- Poškodené pripojovacie vedenia sa nedajú nahradiť. Zlikvidujte prístroj.

Bezpečnostné pokyny

Elektrická inštalácia podľa predpisov

- Elektrické inštalácie musia zodpovedať národným predpisom pre zriaďovateľov inštalácie a môže ich vykonávať iba kvalifikovaný elektrikár.
- Za kvalifikovaného elektrikára sa považuje osoba, ktorá je na základe svojho odborného vzdelania, znalostí a skúsenosti schopná a oprávnená posudzovať a vykonávať zadané činnosti. Práca odborníka zahŕňa tiež rozpoznanie možných nebezpečenstiev a rešpektovanie regionálnych a národných noriem, predpisov a nariadení.
- Prístroj pripájajte iba vtedy, ak sa zhodujú elektrické údaje prístroja a jeho napájania.
- Pri otázkach a problémoch sa obráťte na kvalifikovaného elektrikára.
- Predlžovacie rozvody a rozdeľovač prúdu (napr. lišty so zásuvkami) musia byť vhodné na používanie vonku (chránené pred striekajúcou vodou).
- Transformátor osadte v bezpečnostnej vzdialenosti min. 2 m od vody.
- Zástrčkové spoje chráňte pred vlhkosťou.
- Pripojte prístroj len na zásuvku inštalovanú podľa predpisov.

Bezpečná prevádzka

- Prístroj neneste a neťahajte za elektrické vedenie.
- Vedenia uložte tak, aby boli chránené pred poškodeniami a dbajte na to, aby o ne nemohol nikto zakopnúť.
- Kryt prístroja a príslušných dielov otvárajte len vtedy, ak je to výslovné uvedené v tomto návode.
- Na prístroji vykonávajte iba činnosti, ktoré sú opísané v tomto návode. Ak nie je možné problémy odstrániť, kontaktujte autorizované miesto zákaznickeho servisu alebo v prípade pochybností výrobcu.
- Používajte pre prístroj len originálne náhradné diely a príslušenstvo.
- Nikdy nevykonávajte technické zmeny na prístroji.
- Prevádzkujte zariadenie len transformátorom, ktorý ste obdržali spolu s dodávkou.
- Sieťový diel, príp. transformátor a konektory sú chránené len proti dažďovej a striekajúcej vode a nie sú vodotesné. Nikdy by sa nemali nachádzať vo vode.

Pokyny k tomuto Návodu na použitie

S kúpou **PondoStar LED RGB Set 3** ste urobili dobré rozhodnutie.

Pred prvým použitím prístroja si starostlivo prečítajte návod na použitie a oboznámte sa s prístrojom. Všetky práce na tomto prístroji a s týmto prístrojom smú byť vykonávané len podľa priloženého návodu.

Bezpodmienečne dodržiavajte bezpečnostné pokyny pre správne a bezpečné používanie.

Tento návod na použitie starostlivo uschovajte. Pri zmene vlastníka, prosím odovzdajte ďalej aj návod na použitie.

Informácie o nebezpečnosti v tomto návode

Výstražné pokyny v tomto návode sú klasifikované signálnymi slovami, ktoré indikujú mieru ohrozenia.



VÝSTRAHA

Označuje možnú nebezpečnú situáciu, ktorá môže mať za následok smrť alebo ťažké poranenia, pokiaľ jej nezabráňte.



UPOZORNENIE

Označuje možnú nebezpečnú situáciu, ktorá môže mať za následok vecné škody alebo škody na životnom prostredí, pokiaľ jej nezabráňte.

Odkazy v tomto návode

A Odkaz na obrázok, napr. obrázok A.

→ Odkaz na inú kapitolu.

Použitie v súlade s určeným účelom

Výrobok opísaný v tomto návode používajte výlučne týmto spôsobom:

- Pre nasadenie vo fontánach a jazierkach.
- Pre nasadenie nad a pod vodou.
- Používajte len na súkromné účely.
- Prevádzka pri dodržaní technických údajov. (→ Technické údaje)

Pro prístroj platia nasledujúce obmedzenia:

- Nepoužívať v spojení s chemikáliami, potravinami, ľahko zápalnými alebo výbušnými látkami.

Rozsah dodávky

<input type="checkbox"/> A	Počet	Opis
1	3	LED reflektor
2	1	Prijímač
3	1	Transformátor
4	1	Diaľkové ovládanie

Inštalácia a pripojenie

B, C

- Transformátor osadíte v bezpečnostnej vzdialenosti min. 2 m od vody.
- Prijímač nainštalujte mimo vody.
- Reflektory umiestnite tak, aby bol zabezpečený ich bezpečný stav alebo poloha a aby pre nikoho nepredstavovali nebezpečenstvo.
- Zástrčku prípojného vedenia na reflektore spojte so zdierkou na transformátore a pevne ručne utiahnite prevlečnú maticu.
- Reflektory umiestnite mimo vody alebo do vody a hlavicu svietidla nakloňte podľa želania.

Uvedenie do prevádzky



VÝSTRAHA

Smrť alebo ťažké zranenia spôsobené nebezpečným elektrickým napätím!

- Skôr než siahnete do vody, vypnite všetky zariadenia, ktoré sa vo vode nachádzajú.
- Pred prácami na prístroji vypnite sieťové napätie.



UPOZORNENIE

Prístroj sa zničí ak sa prevádzkuje s regulátorom. Obsahuje citlivé elektrické súčiastky.

- Nepripájajte prístroj k zdroju prúdu s regulovateľnou intenzitou napájania.

Zapínanie: Sieťovú zástrčku transformátora zastrčte do zásuvky.

- Skontrolovať funkciu reflektora.

Vypínanie: Vytiahnite sieťovú zástrčku transformátora zo zásuvky.

Obsluha

Ovládanie sa realizuje prostredníctvom tlačidiel na diaľkovom ovládaní.

	Tlačidlá	Funkcia
	1	Vypnutie/zapnutie reflektora.
	2	Výber efektov. Po výbere efektu sa dá prostredníctvom tlačidla 4 nastaviť rýchlosť efektov.
	3	Výber farby reflektora. Po výbere efektu sa dá prostredníctvom tlačidla 4 nastaviť jas.
4	Nastavenie jas, príp. rýchlosti efektov.	

Odstráňte poruchu

Porucha	Príčina	Náprava
Reflektory nesvietia	Prerušený prívod prúdu Chybný transformátor	Skontrolujte prívod prúdu Vymeňte transformátor.
Svietivosť klesá	Reflektory sú znečistené	Vyčistite
Reflektory sa dajú zapnúť/vypnúť, svetelné efekty sa nedajú zmeniť	Batéria diaľkového ovládania je vybitá	Vymeňte batériu

Čistenie a údržba



VÝSTRAHA

Smrť alebo ťažké zranenia spôsobené nebezpečným elektrickým napätím!

- Skôr než siahnete do vody, vypnite všetky zariadenia, ktoré sa vo vode nachádzajú.
- Pred prácami na prístroji vypnite sieťové napätie.

Prístroj v prípade potreby očistite čistou vodou a mäkkou kefkou.

- Dbajte na to, aby do prístroja nevnikla vlhkosť.

Výmena batérie

Postupujte nasledovne:

D

Otvorte priečnik na batérie.

Batériu vytiahnite z držiaka a vymeňte.

- Dbajte na póly batérie.

Držiak batérie zasuňte do diaľkového ovládania.

Súčasti podliehajúce opotrebeniu

- Batéria

Likvidácia



UPOZORNENIE







Tento prístroj sa nesmie likvidovať spolu s domovým odpadom.

- Prístroj znefunkčnite odrezaním kábla a zlikvidujte ho cez príslušný zberný systém.

Technické údaje

Oblasť		PondoStar LED RGB Set 3		
Transformátor	Menovité napätie	V AC / Hz	230/50	
	Výstupné napätie	V AC	12	
	Max. výstupný výkon	VA	12	
	Trieda krytia		IP 44	
	Dĺžka sieťového vedenia	m	2	
Prijímač	Trieda krytia		IP 44	
Reflektor	Max. hĺbka ponoru	m	1	
	Prevádzka pri teplote vody	°C	+4 ... +35	
	Dĺžka prípojného vedenia	k prijímaču	m	3
		medzi reflektormi	m	2
	Rozmery (Ø × V)	mm	125 × 125	
Max. príkon	W	5		
Diaľkové ovládanie	Typ gombíkového akumulátora		CR2025	
Hmotnosť		kg	0,75	

Symbole na prístroji

IP 68 	Úplná ochrana proti dotyku, odolnosť proti prachu, ochrana proti trvalému ponoreniu do 1 m hĺbky
IP 44	Ochrana proti prachu. Ochrana proti striekajúcej vode.
	Trieda ochrany III Zariadenie pracuje s bezpečnostným malým napätím alebo ochranným malým napätím
	Bezpečnostný transformátor
LED trieda 1	Neblikajte priamo do zdroja žiarenia
	Chráňte pred priamym slnečným žiarením
	Nelikvidujte s bežným komunálnym odpadom.
	Prečítajte si a dodržiavajte návod na použitie.

Záručné podmienky

PfG poskytuje záruku 2 roky od dátumu predaja na dokázateľné materiálové a výrobné vady. Na opotrebovateľné diely ako napr. osvetľovacie prostriedky sa záruka nevzťahuje. Predpokladom pre záručné plnenie je predloženie dokladu o kúpe. Nárok na záruku zaniká pri nesprávnej manipulácii, elektrickom alebo mechanickom poškodení nesprávnym používaním a pri neodborných opravách, vykonávaných neautorizovanými dielňami. Opravy smú byť vykonávané len firmou PfG alebo firmou PfG autorizovanými opravárenskými dielňami. Pri uplatnení záručného nároku zašlite reklamovaný prístroj alebo defektnú súčiastku s popisom závady a dokladom o kúpe na vlastné náklady firme PfG. PfG si vyhradzuje právo, účtovať montážne náklady. PfG neručí za škody vzniknuté pri transporte. Tieto musia byť neodkladne uplatnené voči dopravcovi. Ďalšie nároky, akéhokoľvek druhu, obzvlášť následné škody, sú vylúčené. Touto zárukou nie sú dotknuté nároky konečného zákazníka voči predajcovi.

OPOZORILO

- To napravo lahko uporabljajo otroci, stari 8 let in več, ter osebe z zmanjšanimi telesnimi, zaznavnimi ali psihičnimi sposobnostmi ali osebe s pomanjkanjem izkušenj in znanja, če so pri tem pod nadzorom ali so bile seznanjene z varno uporabo naprave in razumejo posledične nevarnosti.
- Otroci se ne smejo igrati z napravo.
- Čiščenja in uporabniškega vzdrževanja ne smejo izvajati otroci, ki so brez nadzora.
- Napravo morate zavarovati z varovalno napravo za okvarni tok z odmero okvarnega toka maksimalno 30 mA.
- Napravo smete priključiti samo, če se električni podatki naprave ujemajo s podatki električnega napajanja. Podatke o napravi najdete na tipski tablici na napravi, na embalaži ali v teh navodilih.
- Možnosti smrti ali hudih telesnih poškodb zaradi električnega udara! Preden posegate v vodo, odklopite z omrežja vse naprave, ki se nahajajo v vodi.
- Naprave ne uporabljajte, če so električni kabli ali ohišje poškodovani.
- Okvarjene priključne napeljave ni mogoče zamenjati. Odvrzite napravo med odpadke.

Varnostna navodila

Pravilna električna namestitvev

- Električne instalacije morajo ustrezati nacionalnim graditeljskim določilom in jih sme prevzeti samo strokovnjak za elektriko.
- Oseba velja za strokovnjaka za elektriko, ko je kvalificiran zaradi svoje strokovne izobrazbe, znanja in izkušenj in je upravičen, da poveri in presodi delo in ga izvede. Delo strokovnjaka zajema tudi spoznavanje možnih nevarnosti in opazovanje zadevnih regionalnih in nacionalnih norm, predpisov in določil.
- Napravo smete priključiti samo, če se električni podatki naprave ujemajo s podatki električnega napajanja.
- Če imate kakršnakoli vprašanja in probleme, se obrnite na strokovnjaka.
- Podaljšek napeljave in električni delilnik (npr. razdelilniki z več vtičnicami) morata biti primerna za uporabo na prostem (zaščiteni pred škropljenjem).
- Transformator namestite z varnostno razdaljo vsaj 2 m od vode.
- Vtično povezavo zaščitite pred vlago.
- Napravo je dovoljeno priključiti le v instalirano vtičnico, ki je v skladu s predpisi.

Varna uporaba

- Naprave med nošenjem ne držite ali vlecite za električni kabel.
- Vode polagajte tako, da so zaščiteni pred poškodbami, hkrati pa pazite, da nihče ne more pasti čez njih.
- Ohišje naprave ali pripadajočih delov odpirajte samo, če ste v teh navodilih izrecno pozvani k temu.
- Na napravi opravljajte samo tista dela, ki so opisana v teh navodilih. Če težav ni mogoče odpraviti, se obrnite na pooblaščen servisno službo ali v primeru dvoma na proizvajalca.
- Za napravo uporabljajte samo originalne nadomestne dele in pribor.
- Na napravi ni dovoljeno izvajati tehničnih sprememb.
- Napravo poganjate samo s transformatorjem, ki ga vsebuje dobavljena pošiljka.
- Napajalni ali transformatorski ter vtični priključki so odporni samo na dež in proti pljuskom, vendar niso vodotesni. Nikoli se ne smejo nahajati v vodi.

Opozorila k navodilom za uporabo

Z nakupom tega izdelka **PondoStar LED RGB Set 3** ste dobro izbrali.

Pred prvo uporabo natančno preberite navodila za uporabo naprave in dobro spoznajte napravo. Vsa dela na in z tem aparatom se smejo izvajati samo v skladu s pričujočimi navodili za uporabo.

Obvezno upoštevajte varnostna navodila za varno in pravilno uporabo.

Navodila za uporabo skrbno shranite. V primeru menjave lastnika priložite napravi tudi navodila za uporabo.

Opozorila v teh navodilih

Opozorila v teh navodilih so razvrščena s signalnimi besedami, ki prikazujejo stopnjo nevarnosti.



OPOZORILO

Označuje morebitno neposredno nevarno situacijo, ki ima za posledico lahko smrt ali težko telesne poškodbe, če ni preprečena.



NASVET

Označuje morebitno neposredno nevarno situacijo, ki ima za posledico lahko materialno škodo ali okoljsko škodo, če ni preprečena.

Reference v teh navodilih

- A Sklic na eno sliko, npr. sliko A.
- Sklic na neko drugo poglavje.

Pravilna uporaba

Izdelek, opisan v tem priročniku, uporabljajte le na naslednji način:

- Za uporabo v fontanah in ribnikih.
- Za uporabo nad in pod vodo.
- Samo za zasebno uporabo.
- Obratovanje ob upoštevanju tehničnih podatkov. (→ Tehnični podatki)

Za napravo veljajo naslednje omejitve:

- Ne uporabljajte v povezavi s kemikalijami, živili, lahko vnetljivimi ali eksplozivnimi materiali.

Vsebina pošiljke

<input type="checkbox"/> A	Število	Opis
1	3	LED žarometi
2	1	Sprejemnik
3	1	Transformator
4	1	Daljinsko upravljanje

Postavitev in priklop

B, C

- Transformator namestite z varnostno razdaljo vsaj 2 m od vode.
- Sprejemnik postavite zunaj vode.
- Žaromete namestite in poskrbite za njihovo stabilnost ali podprtost tako, da ne bodo nikogar ogrožali.
- Spojite vtič priključnega voda na svetilki z vtičnico na transformatorju in ročno zategnite pokrivno matico.
- Žaromete namestite izven vode ali v vodo, glavo svetilke pa nagnite po želji.

Zagon



OPOZORILO

Možnosti smrti ali hudih telesnih poškodb zaradi nevarne električne napetosti!

- Preden sežete v vodo, odklopite iz omrežne napetosti vse v vodi nahajajoče se naprave.
- Preden izvajate dela na napravi, jo odklopite iz omrežne napetosti.



NASVET

Naprava bo uničena, če jo boste uporabljali s senčnikom. Vsebuje občutljive električne sestavne dele.

- Naprave ne smete priključiti v senčni priključek.

Vklop: Vtaknite omrežni vtič transformatorja v vtičnico.

- Preverite funkcijo žarometov.

Izklop: Izvlecite omrežni vtič transformatorja.

Upravljanje

Upravljanje poteka s tipkami daljinskega upravljalnika

	Tipke	Funkcija
	1	Izklopite/vklopite žaromet.
	2	Izbira učinkov. Po izbiri učinka lahko s tipko 4 izberete hitrost učinkov.
	3	Izberite barvo žarometa. Po izbiri barve lahko s tipko 4 nastavite svetlost.
4	Nastavite svetlost oz. hitrost učinkov.	

Odpravljanje motenj

Motnja	Vzrok	Ukrep
Žarometi ne svetijo	Prekinjeno napajanje s tokom Transformator je okvarjen	Preverite napajanje s tokom Zamenjajte transformator
Svetilnost popušča	Žarometi so umazani	Čiščenje
Žarometov ni mogoče vklopiti/izklopiti, svetlobnih učinkov ni mogoče spremeniti	Baterija daljinskega upravljalnika je preslaba	Zamenjajte baterijo.

Čiščenje in vzdrževanje



OPOZORILO

Možnosti smrti ali hudih telesnih poškodb zaradi nevarne električne napetosti!

- Preden sežete v vodo, odklopite iz omrežne napetosti vse v vodi nahajajoče se naprave.
- Preden izvajate dela na napravi, jo odklopite iz omrežne napetosti.

Aparat po potrebi čistite s čisto vodo in mehko krtačo.

- Bodite pozorni na to, da v napravo ne bo zašla vlaga.

Zamenjava baterije

Postopek je naslednji:

D

Odprite predel za baterijo.

Baterijo odstranite iz držala in jo zamenjajte.

- Pazite, da so poli baterije pravilno usmerjeni.

Držalo baterije potisnite v daljinsko upravljanje.

Deli, ki se obrabijo

- Akumulator

Odlaganje odpadkov



OPOMBA







Te naprave ne smete zavreči med gospodinjske odpadke.

- Onemogočite uporabo naprave tako, da prerežete kable in ga predajte službi za odstranjevanje odpadkov.

Tehnični podatki

Področje		Komplet 3 PondoStar LED RGB		
Transformator	Naznačena napetost	V AC / Hz	230 / 50	
	Izhodna napetost	V AC	12	
	Maks.izhodna moč	VA	12	
	Razred zaščite		IP 44	
	Dolgi napajalni vod	m	2	
Sprejemnik	Razred zaščite		IP 44	
Žarometi	Maks.potopna globina	m	1	
	Obratovanje pri temperaturi vode	°C	+4 ... +35	
	Dolgi priključni vod	do sprejemnika	m	3
		med žarometi	m	2
	Mere (Ø × H)	mm	125 × 125	
	Maks. vhodni učinek	W	5	
Daljinsko upravljanje	Vrsta baterije		CR2025	
Teža		kg	0,75	

Simboli na napravi

IP 68  IP 44	Popolna zaščita pred stikom, prahom, zaščita pred trajno potopitvijo do globine 1 m
	Zaščiten pred prahom. Zaščiten pred škropljenjem
	Zaščitni razred III Naprava deluje z varnostno nizko napetostjo ali zaščitno nizko napetostjo
	Varnostni transformator
LED razred 1	Ne glejte neposredno v vir sevanja
	Zaščitite pred neposrednimi sončnimi žarki
	Ne vrzite med običajne gospodinjske odpadke
	Preberite in upoštevajte navodila za uporabo

Garancijski pogoji

PfG daje 2 leti garancije od datuma nakupa na dokazljive napake v materialu in izdelavi. Potrošni material, kot so svetlobna telesa ipd., ni predmet te garancije. Pogoj za garancijsko storitev je predložitev računa. Pravica iz garancije preneha pri nestrokovni rabi, električnih ali mehanskih poškodbah zaradi zlorabe kot tudi pri nestrokovnih popravilih, ki jih niso opravile pooblaščen delavnice. Popravila sme opraviti le PfG ali delavnice, ki jih je pooblastil PfG. Pri najavi garancijskega zahtevka pošljite aparat ali pokvarjen del z opisom napake in računom nefrankirano v PfG. PfG si pridržuje pravico zaračunati stroške montaže. PfG ne jamči za poškodbe med transportom. Te je potrebno nemudoma uveljaviti pri prevozniku. Nadaljnji zahtevki so izključeni, ne glede na vrsto, še posebej pa za posredno škodo. Ta garancija ne zadeva zahtevka končnega kupca do trgovca.

UPOZORENJE

- Djeca od 8 i više godina i osobe sa smanjenim tjelesnim, osjetilnim ili mentalnim mogućnostima te s ograničenim iskustvom i znanjem ovaj uređaj smiju upotrebljavati samo uz nadzor ili ako su upućene u njegovu sigurnu uporabu i razumiju opasnosti koje iz nje proizlaze.
- Djeca se ne smiju igrati s uređajem.
- Djeca ne smiju obavljati radove čišćenja i korisničkog održavanja uređaja bez nadzora.
- Uređaj mora biti zaštićen sklopkom na diferencijalnu (preostalu) struju s nazivnom diferencijalnom strujom od maksimalno 30 mA.
- Uređaj priključite samo ako se električni podaci uređaja podudaraju s podacima za napajanje. Podaci uređaja nalaze se na označnoj pločici na uređaju, na pakiranju ili u ovim uputama.
- Može doći do smrti ili teških ozljeda uzrokovanih strujnim udarom! Prije dodirivanja vode odvojite sve električne uređaje u vodi od strujne mreže.
- Nemojte se koristiti uređajem ako su oštećeni električni vodovi ili kućište.
- Oštećen priključni vod ne može se zamijeniti. Uklonite uređaj

Sigurnosne napomene

Ispravne električne instalacije

- Električne instalacije moraju odgovarati nacionalnim odredbama i smije ih obaviti samo elektrotehnički stručnjak.
- Elektrotehnički stručnjak osoba je koja je na temelju stručne izobrazbe, znanja i iskustva osposobljena i ovlaštena obavljati povjerene radove. Rad stručnjaka obuhvaća i prepoznavanje mogućih opasnosti te poštivanje regionalnih i nacionalnih normi, pravila i propisa.
- Uređaj priključite samo ako se električni podaci uređaja podudaraju s podacima za napajanje.
- Za sva pitanja i probleme obratite se elektrotehničkom stručnjaku.
- Produžni kabeli i strujni razdjelnici (npr. adapteri s više utičnica) moraju biti prikladni za vanjsku upotrebu (zaštićeni od prskanja vode).
- Transformator postaviti na sigurnosnoj udaljenosti od najmanje 2 m od vode.
- Zaštitite utične spojeve od vlage.
- Uređaj priključite samo na propisno montiranu utičnicu.

Siguran rad

- Uređaj nemojte nositi ili povlačiti na električnim vodovima.
- Vodove položite tako da se ne mogu oštetiti i pripazite da nitko preko njih ne može pasti.
- Kućište uređaja ili pripadajućih dijelova otvarajte samo ako se u uputama to izričito zahtijeva.
- Na uređaju izvodite samo zahvate opisane u ovim uputama. Ako probleme ne možete sami otkloniti, obratite se ovlaštenoj servisnoj službi ili – ako ste u nedoumici – samom proizvođaču.
- Za uređaj upotrebljavajte samo originalne rezervne dijelove i pribor.
- Nemojte nikada provoditi nikakve izmjene na uređaju.
- Koristite uređaj samo sa isporučenim transformatorom.
- Mrežni dio odn. transformator i utični dijelovi su zaštićeni od kiše i prskotina, ali nisu vodootporni. Ne smiju se nikada nalaziti u vodi.

Savjeti uz ove upute za upotrebu

Kupnjom **PondoStar LED RGB Set 3** učinili ste dobar izbor.

Prije prve upotrebe uređaja pažljivo pročitajte ovu uputu za upotrebu, te se upoznajte s uređajem. Svi radovi na ovom uređaju i s ovim uređajem smiju se izvoditi samo prema ovim uputama.

U svrhu ispravne i sigurne upotrebe, obvezno se pridržavajte uputa za sigurnost.

Brižno čuvajte ovu uputu za upotrebu. Ako uređaj predate drugome korisniku, obvezno mu proslijedite i ove upute.

Upozorenja u ovim uputama

Upozorenja navedena u ovim uputama kategorizirana su prema signalnim riječima kojima se ukazuje na stupanj ugroze.



UPOZORENJE

Ukazuje na moguću opasnu situaciju koja, ako se ne izbjegne, može rezultirati smrću ili teškim ozljedama.



NAPOMENA

Ukazuje na moguću opasnu situaciju koja, ako se ne izbjegne, može rezultirati oštećenjem imovine ili onečišćenjem okoliša.

Poveznice u ovim uputama

- A Referenca na sliku, primjerice sliku A.
- Referenca na neko drugo poglavlje.

Namjensko korištenje

U ovim uputama opisan proizvod upotrebljavajte isključivo kao što slijedi:

- Za upotrebu u vodoskocima i jezercima.
- Za upotrebu iznad vode i pod vodom.
- Upotrebljavati samo u privatne svrhe.
- Rad uz pridržavanje tehničkih podataka. (→ Tehnički podatci)

Za uređaj vrijede sljedeća ograničenja:

- Ne primjenjujte u svezi s kemikalijama, namirnicama, lako zapaljivim ili eksplozivnim materijalima.

Opseg isporuke

<input type="checkbox"/> A	Količina	Opis
1	3	LED reflektor
2	1	Prijemnik
3	1	Transformator
4	1	Daljinski upravljač

Postavljanje i priključivanje

B, C

- Transformator postaviti na sigurnosnoj udaljenosti od najmanje 2 m od vode.
- Postavite prijamnik izvan vode.
- Reflektor tako postavite da nikoga ne može ugroziti te vodite računa da stoje sigurno i stabilno.
- Utikač električnog kabela na reflektoru spojite s utičnicom na transformatoru, a zatim rukom zategnite spojnu matiču.
- Reflektore postavite izvan vod, a glavu reflektora nagnite prema želji.

Stavljanje u pogon



UPOZORENJE

Može doći do smrti ili teških ozljeda zbog opasnog električnog napona!

- Prije nego dotaknete vodu, isključite električno napajanje svih uređaja koji se nalaze u vodi.
- Prija rada na uređaju isključite dovod električne energije.



NAPOMENA

Uređaj će se uništiti ako se koristi s prigušivačem. Sadrži osjetljive električne dijelove.

- Ne priključujte uređaj na električno napajanje s regulatorom.

Uključivanje: Utaknite mrežni utikač transformatora u utičnicu.

- Provjerite rad reflektora.

Isključivanje: Mrežni utikač transformatora izvucite iz utičnice.

Rukovanje

Rukovanje se obavlja putem tipaka daljinsko rukovanje:

	Tipke	Funkcija
	1	Reflektor isključiti/uključiti.
	2	Odabir efekata. Nakon odabira efekta može se s pomoću tipke 4 namjestiti brzina učinka.
	3	Odabrati boju reflektora. Nakon odabira boje može se s pomoću tipke 4 namjestiti svjetlost.
4	Namjestiti svjetlost odn. brzinu učinka.	

Otklanjanje neispravnosti

Smetnje	Uzrok	Rješenje
Reflektori ne svijetle	Prekinut je dovod električne energije Transformator je neispravan	Provjerite dovod električne energije Zamijenite transformator
Smanjena jačina svjetla	Reflektor onečišćen	Očistite
Reflektori se mogu uključiti/isključiti, svjetlosni efekti se ne mogu promijeniti.	Baterija daljinskog upravljača je preslaba	Zamijenite bateriju

Čišćenje i održavanje



UPOZORENJE

Može doći do smrti ili teških ozljeda zbog opasnog električnog napona!

- Prije nego dotaknete vodu, isključite električno napajanje svih uređaja koji se nalaze u vodi.
- Prija rada na uređaju isključite dovod električne energije.

Uređaj po potrebi čistite čistom vodom i mekanom četkom.

- Pripazite da vlaga ne dospije u uređaj.

Mijenjanje baterije

Postupite na sljedeći način:

D

Otvaranje pretinca za bateriju.

Izvaditi bateriju iz držača i zamijeniti.

- Paziti na polaritet baterije.

Držač baterije gurnuti u daljinski upravljač.

Potrošni dijelovi

- akumulator

Zbrinjavanje



Napomena







Uređaj se ne smije bacati u kućni otpad.

- Učinite uređaj neuporabljivim tako da prerežete kabel, a zatim ga zbrinite preko odgovarajućeg sustava za recikliranje otpada.

Tehnički podatci

Područje		PondoStar LED RGB komplet 3		
Transformator	Nazivni napon	V AC / Hz	230 / 50	
	Izlazni napon	V AC	12	
	Maks. izlazna snaga	VA	12	
	Razred zaštite		IP 44	
	Duljina mrežnog voda	m	2	
Prijemnik	Razred zaštite		IP 44	
Reflektor	Maks. dubina uronjavanja	m	1	
	Rad pri temperaturi vode	°C	+4 ... +35	
	Duljina električnog kabela	prema prijemniku	m	3
		Između reflektora	m	2
	Dimenzije (Ø × H)	mm	125 × 125	
	Maks. utrošak el. energije	W	5	
Daljinski upravljač	Vrsta ćelije u obliku gumba		CR2025	
Masa		kg	0,75	

Simboli na uređaju

IP 68 	Potpuna zaštita od dodirivanja, otpornost na prašinu, zaštita od trajnog uranjanja na dubinu do 1 m
IP 44	Zaštićeno od prašine. Zaštićeno od prskajuće vode
	Stupanj zaštite III Uređaj radi sa sigurnosnim niskim naponom ili zaštitnim niskim naponom
	Sigurnosni transformator
LED žaruljica klase 1	Ne gledati izravno u izvor zračenja
	Zaštite od izravnog sunčevog zračenja
	Ne bacajte u običan kućanski otpad.
	Pročitajte i pridržavajte se Uputa za uporabu

Jamstveni uvjeti

PfG jamči 2 godine od datuma prodaje za dokazane greške u materijalu i proizvodnji. Potrošni dijelovi, npr. žaruljice itd. nisu sastavni dio jamstva. Preduvjet za izvođenje jamstvenih usluga je predočavanje potvrde o kupnji. Jamstvo prestaje vrijediti u slučajevima nestručnog rukovanja, električnih ili mehaničkih oštećenja nastalih zlouporabom kao i nestručnim popravcima od strane neovlaštenih radiona. Popravke smiju vršiti samo PfG ili radione koje je PfG za to ovlastio. U slučaju reklamacije pošaljite neispravan uređaj ili pokvareni dio zajedno s opisom greške i potvrdom o kupnji o našem trošku tvrtki PfG. PfG zadržava pravo obračunavanja troškova montaže. PfG ne odgovara za oštećenja nastala pri transportu. Takva se oštećenja odmah moraju prijaviti prijevozniku, koji za njih i odgovara. Sva ostala prava, a naročito pravo na nadoknadu posljedičnih šteta, su isključena. Ovo jamstvo se ne tiče obveza prodavača prema krajnjem kupcu uređaja.

AVERTIZARE

- Acest aparat poate fi folosit de către copii începând cu 8 ani și peste, precum și persoane cu deficiențe psihice, senzoriale sau abilități mentale, ori cu experiență redusă și cu cunoștințe reduse, dacă sunt supravegheate sau au fost instruite în ceea ce privește utilizarea sigură a aparatului și au înțeles pericolele rezultate.
- Copiii nu au voie să se joace cu aparatul.
- Este interzisă curățarea și întreținerea curentă de către copii fără supraveghere.
- Aparatul trebuie să dispună de un sistem de protecție împotriva curenților vagabonzi cu o eroare de calcul a curentului de maxim 30 mA.
- Conectați aparatul numai dacă datele electrice ale aparatului coincid cu cele ale instalației de alimentare cu curent. Datele aparatului sunt menționate pe plăcuța cu date tehnice de pe aparat, de pe ambalaj sau din prezentele instrucțiuni.
- Pericol de deces sau de accidente grave prin electrocutare! Înainte de a băga mâna în apă, deconectați de la rețea toate aparatele aflate în apă.
- Nu utilizați aparatul în cazul în care cablurile electrice sau carcasa sunt deteriorate.
- Cablurile de alimentare nu pot fi înlocuite. În cazul unui cablu deteriorat, aparatul trebuie reciclat.

Indicații de securitate

Instalație electrică conform normelor

- Instalațiile electrice trebuie să respecte normele firmelor naționale de montaj, lucrările fiind efectuate numai de către un electrician specializat.
- O persoană este considerată electrician specializat în cazul în care, ca urmare a instruirii de specialitate, a cunoștințelor și a experiențelor are capacitatea și dreptul să aprecieze și să efectueze lucrările care îi sunt încredințate. Lucrările efectuate în calitate de specialist includ și identificarea pericolelor posibile și respectarea normelor, prevederilor și dispozițiilor regionale și naționale.
- Conectați aparatul numai dacă datele electrice ale aparatului coincid cu cele ale instalației de alimentare cu curent.
- Pentru întrebări și probleme, vă rugăm să vă adresați unui electrician specializat.
- Cablurile prelungitoare și distribuitorii de energie electrică (de exemplu reglete de prize) trebuie să fie compatibile pentru utilizarea în aer liber (cu protecție împotriva stropilor de apă).
- Instalați transformatorul la o distanță de minim 2 m față de apă.
- Protejați conectorii împotriva umidității.
- Conectați aparatul numai la o priză instalată în conformitate cu prescripțiile.

Funcționare sigură

- Nu purtați sau nu trageți aparatul prin prindere de cablul electric.
- Pozați cablurile protejate împotriva deteriorărilor și aveți grijă ca nimeni să nu cadă peste acestea.
- Deschideți carcasa aparatului sau a componentelor aferente numai în cazul în care se solicită explicit acest aspect în instrucțiuni.
- Efectuați la aparat numai lucrările care sunt descrise în aceste instrucțiuni. În cazul în care problemele nu pot fi soluționate, adresați-vă unui punct de service autorizat sau, în caz de incertitudine, producătorului.
- Utilizați pentru acest aparat numai piese de schimb și accesorii originale.
- Nu efectuați niciodată modificări tehnice asupra aparatului.
- Utilizați echipamentul numai cu transformatorul inclus în pachetul de livrare.
- Alimentatorul, respectiv transformatorul și conectorii sunt protejați doar împotriva ploii și stropirii cu apă și nu sunt impermeabili. Aceștia nu trebuie să se afle niciodată sub apă.

Indicații privind aceste instrucțiuni de utilizare

Prin achiziționarea produsului **PondoStar LED RGB Set 3** ați făcut o alegere bună.

Înainte de folosirea aparatului vă rugăm să citiți cu atenție instrucțiunile de utilizare și să vă familiarizați cu aparatul.

Toate lucrările la nivelul și cu acest echipament pot fi efectuate numai conform prezentelor instrucțiuni.

Respectarea indicațiilor privind securitatea este obligatorie, în scopul unei utilizări corecte și sigure.

Vă rugăm să păstrați aceste instrucțiuni la loc sigur. În cazul schimbării proprietarului, înmânați-le acestuia.

Indicații de avertizare din prezentele instrucțiuni

Indicațiile de avertizare din acest manual sunt clasificate prin cuvinte semnal care afișează gradul de pericolozitate.



AVERTIZARE

Indică un pericol iminent, care se poate solda cu moartea sau accidentarea gravă, dacă este evitat.



INDICAȚIE

Indică un pericol iminent, care se poate solda cu daune materiale sau daune aduse mediului, dacă nu este evitat.

Referințe din prezentele instrucțiuni

- A Referire la o figură, de. ex. figura A.
- Referire la un alt capitol.

Utilizarea în conformitate cu destinația

Utilizați produsul descris în acest manual doar după cum urmează:

- Pentru utilizarea în sisteme de fântâni și iazuri.
- Pentru utilizarea deasupra apei și submersibilă.
- Utilizați numai în scopuri private.
- Operarea cu respectarea datelor tehnice. (→ Date tehnice)

Pentru aparat sunt valabile următoarele restricții:

- NU utilizați în combinație cu substanțe chimice, alimente, substanțe ușor inflamabile sau explozive

Conținutul livrării

<input type="checkbox"/> A	Cantitate	Descriere
1	3	Proiectoarele cu LED
2	1	Receptor
3	1	Transformator
4	1	Telecomandă

Amplasarea și racordarea

B, C

- Instalați transformatorul la o distanță de minim 2 m față de apă.
- Amplasați receptorul în afara apei.
- Poziționați proiectoarele și asigurați o poziție stabilă sau o fixare astfel încât să nu apară niciun pericol pentru nimeni.
- Conectați fișa cablului de legătură de la proiector cu mufa de la transformator și strângeți cu mâna piulița olandeză.
- Plasați proiectoarele în afara sau în apă și înclinați capul de iluminare după plac.

Punerea în funcțiune



AVERTIZARE

Pericol de deces sau de accidente grave prin electrocutare!

- Înainte de a băga mâna în apă, decuplați toate echipamentele aflate în apă.
- Înainte de efectuarea de lucrări la nivelul echipamentului, întrerupeți energia de alimentare de la rețea.



INDICAȚIE

Aparatul se distruge, dacă este acționat cu un reostat. Conține componente electrice sensibile.

- Nu conectați aparatul la o alimentare cu curent cu intensitate reglabilă.

Conectarea: Conectați ștecărul de alimentare al transformatorului la priză.

- Verificați funcționarea reflectoarelor.

Deconectarea: Scoateți ștecărul din priză.

Modalitatea de operare

Operarea se realizează de la tastele telecomenzii:

	Taste	Funcție
	1	Opriti/porniți proiectoarele.
	2	Selectarea efectelor. După selectarea unui efect, cu tasta 4 se poate seta viteza efectelor.
	3	Alegeți culoarea proiectoarelor. După selectarea unei culori, cu tasta 4 se poate seta luminozitatea.
4	Setați luminozitatea, respectiv viteza efectelor.	

Resetarea defecțiunii

Defecțiune	Cauză	Remediere
Proiectoarele nu se aprind	Alimentarea electrică este întreruptă	Verificați alimentarea electrică
	Transformator defect	Înlocuire trafo
Intensitatea luminii scade	Proiectoare murdărite	Curățare
Proiectoarele nu se pot porni/opri, efectele luminoase nu pot fi schimbate	Bateria telecomenzii este prea slabă	Înlocuiți bateria

Curățarea și întreținerea



AVERTIZARE

Pericol de deces sau de accidente grave prin electrocutare!

- Înainte de a băga mâna în apă, decuplați toate echipamentele aflate în apă.
- Înainte de efectuarea de lucrări la nivelul echipamentului, întrerupeți energia de alimentare de la rețea.

La nevoie, curățați aparatul cu apă limpede și o perie moale.

- Asigurați-vă că în aparat nu mai pătrunde umiditate.

Înlocuirea bateriei

Procedați după cum urmează:

D

Deschideți compartimentul bateriei.

Trageți bateria din suport și schimbați-o.

- Respectați polaritatea bateriei.

Glisați suportul bateriei în telecomandă.

Consumabile

- Baterie

Îndepărtarea deșeurilor



INDICAȚIE







Nu este permisă eliminarea ca deșeu menajer a acestui aparat.

- Faceți aparatul inutilizabil prin tăierea cablului de alimentare și eliminați-l prin sistemul de preluare prevăzut pentru aceasta.

Date tehnice

Domeniu		PondoStar LED RGB Set 3		
Transformator	Tensiunea măsurată	V c.a./Hz	230 / 50	
	Tensiune de ieșire	V c.a.	12	
	Putere de ieșire max.	VA	12	
	Clasă protecție		IP 44	
	Lungime cablu de alimentare	m	2	
Receptor	Clasă protecție		IP 44	
Proiectoare	Adâncime max. de imersiune	m	1	
	Utilizare la temperatura apei	°C	+4 ... +35	
	Lungime cablu conexiune	la receptor	m	3
		între proiectoare	m	2
	Dimensiuni (Ø × Î)	mm	125 × 125	
Consum max. de energie	W	5		
Telecomandă	Tip nasture		CR2025	
Masa		kg	0,75	

Simbolurile de pe aparat

IP 68  IP 44	Protecție completă împotriva contactului, protecție împotriva prafului, protecție împotriva submersiunii permanente la o adâncime de 1 m
	Protejat împotriva prafului. Protejat împotriva stropirii cu apă
	Clasa de protecție III Aparatul funcționează cu o tensiune foarte joasă de siguranță sau cu o tensiune foarte joasă de protecție
	Transformator de siguranță
LED clasa 1	Nu priviți direct în sursa de raze
	Protejați împotriva razelor directe ale soarelui
	Nu se reciclează împreună cu deșeurile menajere normale
	Citiți și respectați instrucțiunile de utilizare

Condiții privind garanția

PfG asigură o garanție de 2 ani de la data vânzării pentru defecte dovedite de material sau manoperă. Părțile supuse uzurii cum sunt spre ex. becurile nu fac obiectul garanției. Condiția pentru garanție este prezentarea documentului de achiziție. Dreptul de garanție se pierde în cazul manipulării neadecvate, a deteriorării electrice sau mecanice prin utilizare abuzivă, precum și prin reparații neadecvate efectuate de ateliere neautorizate. Reparațiile trebuie efectuate numai de către PfG sau atelierele autorizate de PfG. În cazul solicitării garanției vă rugăm să trimiteți, la PfG - cu transport plătit, aparatul pentru care efectuați reclamația sau piesa defectă, împreună cu o descriere a defecțiunii și documentul de achiziție. PfG își păstrează dreptul de a lua în calcul costurile de montare. PfG nu își asumă răspunderea pentru deteriorările datorate transportului. Acestea trebuie revendicate neîntârziat transportatorului. Orice alte drepturi, indiferent de natura acestora, în mod special pentru daune rezultate, sunt excluse. Această garanție nu lezează drepturile consumatorului final față de comerciant.

Превод на оригиналното упътване за употреба

ПРЕДУПРЕЖДЕНИЕ

- Този уред може да се използва от деца от 8 -годишна възраст и нагоре, както и от хора с намалени физически, сензорни или умствени възможности или такива, които нямат опит и познания, само ако са наблюдавани или инструктирани за безопасната употреба и разбират произтичащите от това опасности.
- Децата не играят с уреда.
- Почистването и поддръжката не трябва да се извършват от деца без надзор.
- Уредът трябва да е обезопасен със защитно съоръжение за ток на утечка с номинален ток на утечка от максимум 30 mA.
- Свържете уреда само ако електрическите данни на уреда и електрозахранването съвпадат. Данните за уреда се намират върху заводската табела на корпуса му, върху опаковката или в настоящото ръководство.
- Възможни са смърт или тежки наранявания от токов удар! Преди да бъркате във водата изключете цялото електрическо оборудване във водата от електрическата мрежа.
- Не използвайте уреда, ако електрическите проводници или корпусът са повредени.
- Повреденият свързващ проводник не подлежи на смяна. Изхвърлете уреда.

Указания за безопасност

Електрическо инсталиране съгласно предписанията

- Електрическите инсталации трябва да отговарят на националните разпоредби за изграждане и могат да се правят само от електротехник.
- Дадено лице се счита за електротехник, ако е квалифицирано и упълномощено въз основа на своето професионално образование, познания и опит да оценява и извършва възложената му работа. Работата като специалист обхваща също разпознаването на възможни опасности и спазването на действащите регионални и национални стандарти, предписания и разпоредби.
- Свържете уреда само ако електрическите данни на уреда и електрозахранването съвпадат.
- При въпроси и проблеми се обръщайте към електроспециалист.
- Удължавачи кабели и токови разпределители (напр. многогнездови контакти) трябва да са подходящи за използване на открито (защитени от пръски вода).
- Поставете трансформатора на безопасно разстояние от водата най-малко 2 m.
- Пазете щепселните съединения от навлизане на влага.
- Свързвайте уреда само към монтиран според изискванията контакт.

Безопасна работа

- Не използвайте електрическия проводник за пренасяне на уреда и не го дърпайте.
- Полагайте проводниците по начин, който ги предпазва от увреждания и не позволява спъване в тях.
- Отваряйте корпуса на уреда или на принадлежащите му части само ако това се изисква изрично според ръководството.
- Извършвайте само работи по уреда, които са описани в това ръководство. Ако проблемите не могат да бъдат отстранени, обърнете се към упълномощен филиал на клиентската служба, а при съмнения – към производителя.
- За уреда използвайте само оригинални резервни части и приспособления от окомплектовката.
- Не извършвайте технически промени по уреда.
- Работете с уреда само с трансформатора, включен в обема на доставката.
- Захранващият блок, респ. трансформаторът и захранващите кабели са защитени само от дъжд и водни пръски, и не са водонепроницаеми. Те никога не трябва да бъдат във водата.

Инструкции към настоящото упътване за употреба

С покупката на продукта **PondoStar LED RGB Set 3** Вие направихте добър избор.

Преди първото използване на уреда внимателно прочетете Ръководството и се запознайте с уреда. Всички работи по и с този уред трябва да се изпълняват в съответствие с настоящето ръководство.

Непременно спазвайте инструкциите за безопасност за правилното и безопасно ползване.

Грижливо съхранете това ръководство. При смяна на собственика, моля, предайте и ръководството.

Предупреждения в това ръководство

Предупредителните указания в това ръководство са класифицирани със сигнални думи, които показват степента на опасността.



ПРЕДУПРЕЖДЕНИЕ

Символът указва потенциална пряка опасност, която, ако не бъде избегната, може да доведе до смърт или сериозно нараняване.



УКАЗАНИЕ

Символът указва потенциална пряка опасност, която, ако не бъде избегната, може да доведе до увреждане на имущество или екологични щети.

Препратки в това ръководство

А Препратка към фигура, напр. фигура А.

→ Препратка към друга глава.

Употреба по предназначение

Използвайте описания в настоящото ръководство продукт само както следва:

- За използване в системи за фонтани и градински езера.
- За използване над и под вода.
- Да се използва само за лични цели.
- Експлоатация при спазване на техническите данни. (→ Технически данни)

За уреда са валидни следните ограничения:

- Не използвайте уреда заедно с химикали, хранителни продукти, лесно запалими или взривоопасни вещества.

Размер на доставката

<input type="checkbox"/> А	Брой	Описание
1	3	LED-прожектори.
2	1	Приемник
3	1	Трансформатор
4	1	Дистанционно управление

Монтаж и свързване

В, С

- Поставете трансформатора на безопасно разстояние от водата най-малко 2 м.
- Настройте приемника извън водата.
- Поставете прожекторите по такъв начин и осигурете сигурна опора или задръжте така, че те да не представляват опасност за никого.
- Свържете щекера на свързващия кабел на лампите с буксата на трансформатора и затегнете съединителната гайка на ръка.
- Поставете прожекторите навън или във водата и наклонете главата на осветителното тяло по желание.

Въвеждане в експлоатация



ПРЕДУПРЕЖДЕНИЕ

Възможни са смърт или тежки наранявания от използване на грешно електрическо напрежение!

- Преди контакт с водата изключете от мрежата напрежението на всички намиращи се във водата уреди.
- Преди работа по уреда изключете напрежението от мрежата.



УКАЗАНИЕ

Уредът се поврежда, когато се работи с димер. Съдържа чувствителни електрически компоненти.

- Не свързвайте уреда към електрозахранване с димер.

Включване: Сложете мрежовия щепсел на трансформатора в контакта.

- Проконтролирайте функционирането на прожекторите.

Изключване: Извадете щепсела на трансформатора.

Обслужване

Управлението става чрез бутоните на дистанционното управление:

	Опишване	Функция
	1	Изключете прожектора/включете го.
	2	Избор на ефекти. След като изберете ефект, използвайте 4 бутона, за да регулирате скоростта на ефектите.
	3	Изберете цвета на прожекторите. След като изберете цвят, яркостта може да се регулира с 4-те бутона.
	4	Регулирайте яркостта или скоростта на ефектите.

Отстраняване на неизправности

Неизправност	Причина	Помощ за отстраняване
Прожекторите не светват	Прекъснато е електрическото захранване	Проверете електрическото захранване
	Дефектен трансформатор	Сменете трансформатора
Силата на осветяване отслабва	Прожекторите са замърсени	Почистете
Прожекторите могат да бъдат включени / изключени, светлинните ефекти не могат да се променят	Батерията на дистанционното управление е твърде слаба.	Сменете батерията

Почистване и поддръжка



ПРЕДУПРЕЖДЕНИЕ

Възможни са смърт или тежки наранявания от използване на грешно електрическо напрежение!

- Преди контакт с водата изключете от мрежата напрежението на всички намиращи се във водата уреди.
- Преди работа по уреда изключете напрежението от мрежата.

При нужда почиствайте уреда с чиста вода и с мека четка.

- Обърнете внимание на това, в уреда да не попада влага.

Смяна на батерията

Процедирайте по следния начин:

D

Отворете отделението за батериите.

Издърпайте батерията от държача и я сменете.

- Обърнете внимание на полюсите на батерията.

Плъзнете държача на батерията в дистанционното управление.

Бързо износващи се части

- Акумулатор

Изхвърляне



УКАЗАНИЕ







Този уред не бива да се изхвърля като битов отпадък.

- Направете уреда неизползваем, отрязвайки кабели и го изхвърлете в съответния събирателен пункт.

Технически данни

Зона		Комплект PondoStar LED RGB Set 3		
Трансформатор	Номинално напрежение	V AC / Hz	230 / 50	
	Изходно напрежение	V AC	12	
	Максимална изходна мощност	VA	12	
	Вид защита		IP 44	
	Дължина на мрежовия кабел	m	2	
Приемник	Вид защита		IP 44	
	Макс. дълбочина на потапяне	m	1	
Прожектор	Експлоатация при температура на водата	°C	+4 ... +35	
	Дължина на свързващия кабел	на приемника	m	3
		между прожекторите	m	2
	Размери (Ø × H)	mm	125 × 125	
	Максимална консумация на енергия	W	5	
Дистанционно управление	Тип клетка на бутона		CR2025	
Тегло		kg	0,75	

Символи върху уреда

IP 68 	Пълна защита срещу допир, прахонепроницаем, защита срещу трайно потапяне на дълбочина до 1 m
IP 44	Защитено от прах. Защитено от напръскване с вода
	Клас защита III Уредът работи с предпазно ниско напрежение или защитно ниско напрежение
	Предпазен трансформатор
Светодиод клас 1	Не гледайте директно в източника на лъчи
	Да се пази от директни слънчеви лъчи
	Не изхвърляйте с обикновените битови отпадъци
	Прочетете и съблюдавайте ръководството за употреба

Гаранционни условия

PfG предоставя гаранция за доказуеми дефекти в материалите и при производството от 2 години от датата на продажба. Износващи се части, като напр. осветителни тела, не са съставна част от гаранцията. Изискване за използване на гаранцията е да представите документа за закупуване. При неправилна работа с уреда, при електрическа или механична повреда поради невнимателна работа с уреда, както и при ремонт от неоторизирани лица и сервиси правото на гаранция се губи. Ремонти могат да се извършват само от PfG или от оторизирани от PfG сервиси. Когато имате заявка за използване на гаранцията, изпратете уреда или дефектната част с описание на дефекта и документа за закупуване до офиса/завода на PfG. PfG си запазва правото да Ви начисли разходите по монтажа. PfG не носи отговорност за повреди при транспортиране. Рекламации за тях трябва да предявите незабавно към транспортната фирма. Изключват се по-големи претенции, от всякакъв вид, и по-специално за последвали индиректни щети. Тази гаранция не засяга правото на претенции на краен клиент срещу търговеца.

ПОПЕРЕДЖЕННЯ

- Діти від 8 років і старше, а також люди з обмеженими фізичними, сенсорними чи психічними можливостями або люди з невеликим досвідом та об'ємом знань можуть користуватись цим приладом, якщо вони при цьому знаходяться під контролем або отримали інструкції по безпечному поводженні з приладом, з повним розумінням всіх небезпек при роботі з ним.
- Діти не можуть гратися з приладом.
- Дітям заборонено чистити чи обслуговувати без належного контролю з боку дорослих.
- Прилад повинен бути захищений за допомогою захисного пристрою від струму ушкодження з максимальним розрахунковим струмом 30 мА.
- Під'єднуйте пристрій лише в тому випадку, якщо електричні характеристики приладу збігаються з характеристиками джерела струму. Дані приладу містяться на заводській табличці, на упаковці або в цій інструкції.
- Ризик смерті або важких травм внаслідок ураження електричним струмом! Перед тим, як занурити руки у воду, відключіть від мережі електроживлення всі пристрої, які знаходяться у воді.
- Не використовуйте прилад в разі пошкодження електричних з'єднань або корпусу.
- Заміна пошкодженого з'єднувального проводу не дозволяється. Утилізуйте прилад.

Інструкція з техніки безпеки

Електричний монтаж згідно з правилами

- Електромонтаж повинен відповідати національним будівельним інструкціям і виконуватися тільки кваліфікованими електриками.
- Особа вважається кваліфікованим електриком, тільки якщо вона на підставі професійного навчання, знання й досвіду підходить для виконання й оцінки доручених робіт. Спеціаліст також повинен вміти визначати можливі небезпеки, дотримуватися чинних регіональних і національних норм, приписів і положень.
- Під'єднуйте пристрій лише в тому випадку, якщо електричні характеристики приладу збігаються з характеристиками джерела струму.
- У разі виникнення питань і проблем звертайтеся до фахівця-електрика.
- Подовжувачі й розподільники (наприклад, колодки) повинні бути призначені для використання на відкритому повітрі (захищені від водяних бризок).
- Установіть трансформатор на безпечній відстані, мінімум 2 м до води.
- Штепсельні роз'єми необхідно захистити від впливу вологи.
- Підключайте прилад тільки до розетки, встановленої згідно з інструкцією.

Безпечна робота

- Забороняється тягнути або нести пристрій за електричні кабелі.
- Кабелі слід прокладати так, щоб захистити їх від ушкоджень і не створювати небезпеку падіння для людей.
- Відкривайте корпус пристрою або його компонентів лише за наявності чітких вказівок щодо цього в інструкції.
- Проводьте на пристрої тільки ті роботи, які описані в цій інструкції. Якщо проблеми не вдається усунути, зверніться до авторизованого сервісного центру або, в разі сумнівів, до виробника.
- Для пристрою можна використовувати тільки оригінальні запасні частини й оригінальне оснащення.
- Забороняється змінювати конструкцію пристрою.
- Експлуатуйте прилад тільки із трансформатором, що входить в обсяг поставки
- Блоки живлення, трансформаторні і штепсельні роз'єми захищені від дощу та бризок, але не є водонепроникними. Вони ніколи не повинні потрапляти у воду.

Вказівки до цієї інструкції з експлуатації

Придбавши дану продукцію **PondoStar LED RGB Set 3**, Ви зробили гарний вибір.

Перед першим використанням пристрою ретельно прочитайте інструкцію з експлуатації і ознайомтеся з пристроєм. Всі роботи з даним приладом та на ньому дозволяється проводити тільки при дотриманні умов цієї інструкції по експлуатації.

Обов'язково дотримуйтеся правил техніки безпеки для правильного та безпечного використання пристрою.

Ретельно зберігайте цю інструкцію з експлуатації. У випадку зміни власника передайте йому інструкцію з експлуатації.

Попередження, що використовуються у цій інструкції з експлуатації

Попереджувальні сигнали в цій інструкції класифікуються за допомогою сигнальних слів, які позначають розмір загрози.



УВАГА!

Вказує на можливу небезпечну ситуацію, яка може призвести до смерті або серйозних травм, якщо її не уникнути.



ПРИМІТКА

Вказує на можливу небезпечну ситуацію, яка може призвести до пошкодження майна або нанести шкоду навколишньому середовищу, якщо її не уникнути.

Примітки, що використовуються у цій інструкції з експлуатації

А Посилання на малюнок, наприклад малюнок А.

→ Посилання на іншу главу.

Використання пристрою за призначенням

Використовуйте пристрій, описаний у цій інструкції, лише наступним чином:

- Для використання у фонтанних установках та ставках.
- Для використання над і під водою.
- Тільки для особистого використання.
- Експлуатація з дотриманням технічних характеристик. (→ Технічні характеристики)

На прилад поширюються наступні обмеження:

- Не допускати контакту з хімікатами, харчовими продуктами, легкозаймистими та вибуховими матеріалами

Об'єм поставок

<input type="checkbox"/> А	Кількість	Опис
1	3	Світлодіодний прожектор
2	1	Приймач
3	1	Трансформатор
4	1	Пульт дистанційного керування

Встановлення та підключення

В, С

- Установіть трансформатор на безпечній відстані, мінімум 2 м до води.
- Встановіть приймач поза водою.
- Прожектори слід встановлювати таким чином, щоб вони не створювали небезпеку для людей.
- Штекер з'єднувального проводу прожектора вставте у гніздо трансформатора та міцно затягніть накладні гайки.
- Розмістіть прожектор поза водою або у воді та нахиліть насадку освітлюваного елемента в потрібному напрямку.

Уведення в експлуатацію



ПОПЕРЕДЖЕННЯ

Ризик смерті або важких травм внаслідок ураження електричним струмом через небезпечну електричну напругу!

- Перш ніж занурити руки у воду, обов'язково відключіть мережеве живлення від усіх приладів, що знаходяться у воді.
- Перед проведенням робіт на пристрої вимкніть живлення.



ПРИМІТКА

Пристрій пошкоджується, коли він використовується з реостатом. Він містить чутливі електричні елементи.

- Не приєднуйте пристрій до джерела живлення з можливістю регулювання.

Вмикання: Вставити мережевий штекер трансформатора у розетку.

- Проконтролювати працездатність прожектора.

Вимикання: Від'єднати мережний штекер трансформатора.

Обслуговування

Управління здійснюється за допомогою кнопок пульта дистанційного керування:

<p>RF Remote Controller</p>	Кнопки	Функція
	1	Вимкнення/увімкнення прожекторів.
	2	Вибір ефекту. Після вибору ефекту, швидкодію ефекту можна встановити за допомогою кнопки 4.
	3	Вибір кольору прожекторів. Після вибору кольору, яскравість можна встановити за допомогою кнопки 4.
4	Встановлення яскравості або швидкодії ефекту.	

Усунення несправності

Несправність	Причина	Усунення
Прожектори не світять	Відсутній струм	Перевірити підключення до електричної мережі
	Несправний трансформатор	Замінити трансформатор
Інтенсивність світла зменшилася	Забруднився прожектор	Почистити
Прожектори не вмикаються чи не вимикаються, світлові ефекти не змінюються	Заряд батарейки пульта дистанційного керування занадто слабкий	Замінити батарейку

Чистка і догляд



ПОПЕРЕДЖЕННЯ

Ризик смерті або важких травм внаслідок ураження електричним струмом через небезпечну електричну напругу!

- Перш ніж занурити руки у воду, обов'язково відключіть мережеве живлення від усіх приладів, що знаходяться у воді.
- Перед проведенням робіт на пристрої вимкніть живлення.

За потреби почистіть пристрій чистою водою і м'якою щіткою.

- Слідкувати за тим, щоб в прилад не проникла волога.

Замініть батарею

Необхідно виконати наступні дії:

D

Відкрийте відсік для батарейок.

Витягніть батарейки з тримача та замініть їх.

- Зверніть увагу на полярність батарейок.

Помістіть тримач батарейок в пульт дистанційного керування.

Деталі, що швидко зношуються

- Батарейка

Утилізація



ВКАЗІВКА







Цей пристрій заборонено утилізувати разом із побутовими відходами.

- Треба, відрізавши кабель, зробити пристрій неприцездатним і утилізувати через передбачену систему повторного використання.

Технічні характеристики

Об'єм поставки		Комплект з 3 прожекторів Pop-doStar LED RGB		
Трансформатор	Номінальна напруга	В змін. струму / Гц	230/50	
	Вихідна напруга	В змін. струму	12	
	Макс. вихідна потужність	ВА	12	
	Ступінь захисту		IP 44	
	Довжина кабелю живлення	м	2	
Приймач	Ступінь захисту		IP 44	
Прожектор	Макс. глибина занурення	м	1	
	Використання при температурі води	°C	+4 ... +35	
	Довжина з'єднувального кабелю	до приймача	м	3
		між прожекторами	м	2
	Розміри (∅ × В)	мм	125 × 125	
Макс. споживана потужність	Вт	5		
Пульт дистанційного керування	Тип елементу живлення		CR2025	
Вага		кг	0,75	

Символи на пристрої

	Повний захист від контакту, захист від пилу, захист для постійного занурення на глибину до 1 м
	Захищений від пилу і бризок води
	Клас захисту III Пристрій працює при безпечній наднизькій напрузі.
	Захисний трансформатор
Світлодіод, клас 1	Не дивіться безпосередньо у джерело світла
	Захищайте від дії прямого сонячного проміння
	Утилізація зі звичайним побутовим сміттям заборонена!
	Прочитайте інструкцію з експлуатації та дотримуйтеся її вказівок.

Умови гарантії

Компанія PfG надає 2 роки гарантії, починаючи від дати продажу, на всі доведені випадки дефектів у матеріалах чи дефектів виробництва. Гарантія не поширюється на витратні матеріали та деталі, які швидко зношуються, наприклад, лампочки. Передумовою надання гарантійних послуг є пред'явлення документа, який засвідчує факт придбання пристрою. Покупець втрачає право на гарантійне обслуговування у випадку використання пристрою не за призначенням, електричного чи механічного пошкодження, яке виникло в результаті неправильного використання, а також у випадку виконання ремонтних робіт в не уповноваженій майстерні. Ремонтні роботи можуть виконуватися лише компанією PfG та уповноваженими нею майстернями. Разом із заявкою на надання послуг у рамках гарантії необхідно відправити бракований пристрій або компонент, опис пошкодження і документ, який засвідчує придбання (на умовах врахування вартості доставки додому). Компанія PfG залишає за собою право включити у рахунок вартість монтажу. Компанія PfG не відповідає за пошкодження, які виникли у процесі транспортування. У таких випадках звертайтеся за відшкодуванням збитків до перевізника. Інші претензії, незалежно від їхнього характеру, особливо на відшкодування опосередкованих збитків, цією гарантією не передбачені. Ця гарантія не регулює взаємовідносини між покупцем і продавцем пристрою.

ПРЕДУПРЕЖДЕНИЕ

- Дети от 8 лет и старше, а также люди с ограниченными физическими, органолептическими или ментальными возможностями, люди с небольшим опытом и объемом знаний могут пользоваться этим устройством, находясь при этом под контролем взрослых или получив от них советы по безопасному обращению с устройством и поняв опасности при работе с ним.
- Дети не должны играть с устройством.
- Дети не должны чистить или ремонтировать устройство без надлежащего контроля со стороны взрослых.
- Прибор должен быть защищен посредством защитного устройства от тока повреждения с максимальным расчетным током 30 мА.
- Подключать устройство к электросети можно только в том случае, когда электрические характеристики устройства совпадают с данными электропитания. Данные устройства указаны на заводской табличке, на упаковке или в данном руководстве.
- Возможен смертельный исход или серьезные травмы вследствие поражения током! Прежде чем дотронуться до воды, отсоедините от электросети все приборы, находящиеся в воде.
- Нельзя пользоваться устройством, если его корпус или электрокабели повреждены.
- Поврежденный кабель заменять нельзя. Утилизация устройства.

Указания по технике безопасности

Электрический монтаж согласно предписанию

- Электромонтаж должен соответствовать национальным строительным инструкциям и должен производиться только квалифицированными электриками.
- Лицо считается квалифицированным электриком, только когда оно на основании профессионального обучения, знания и опыта подходит для выполнения и оценки порученных работ. Выполнение работы в качестве специалиста включает в себя знание возможных опасностей и соблюдение определенных региональных и национальных норм, директив и предписаний.
- Подключайте устройство к электросети только в том случае, когда электрические характеристики устройства совпадают с данными сетевого электропитания.
- При возникновении вопросов и проблем обращайтесь к специалисту-электрику.
- Удлинитель и распределители (например, колодки) должны быть предназначены для использования на открытом воздухе (защищены от водяных брызг).
- Установите трансформатор на безопасном расстоянии, минимум 2 м до воды.
- Защищайте штекерные соединения от влаги.
- Устройство нужно подключать только к правильно установленной розетке.

Безопасная эксплуатация

- Запрещается носить или тянуть устройство за кабель
- Прокладку кабеля выполняйте с защитой от повреждений и так, чтобы через него нельзя было споткнуться.
- Открывайте корпус устройства или принадлежности к нему части только тогда, когда в настоящем руководстве по эксплуатации на это четко указано.
- В устройстве нужно выполнять только те работы, которые описаны в настоящем руководстве по эксплуатации. Если трудности в работе устройства не устраняются, тогда просим обратиться в авторизованную сервисную службу или в случае сомнения прямо к изготовителю.
- Используйте для устройства только оригинальные запасные части и принадлежности.
- Выполнять технические изменения на устройстве запрещается.
- Эксплуатируйте прибор только с трансформатором, входящим в объем поставки.
- Сетевой блок питания или трансформатор со штекерными соединениями защищены только от брызг воды или дождя, они не являются водонепроницаемыми. Их нельзя укладывать в воде.

Указания к настоящему руководству по эксплуатации

Приобретя данную продукцию **PondoStar LED RGB Set 3**, Вы сделали хороший выбор.

Перед первым использованием прибора тщательно прочитайте инструкцию по эксплуатации и ознакомьтесь с прибором. Все работы с данным прибором и на нем разрешается проводить только при соблюдении условий данного руководства по эксплуатации.

Для обеспечения правильной и безопасной эксплуатации обязательно соблюдайте инструкции по технике безопасности.

Тщательно храните данную инструкцию по эксплуатации. В случае изменения владельца, передайте ему также и инструкцию по эксплуатации.

Предупреждающие указания в данном руководстве

Классификация предупредительных указаний в данном руководстве происходит сигнальными словами, которые отображают степень опасности.



ПРЕДУПРЕЖДЕНИЕ

Указывает на возможную опасность, следствием которой может стать смерть или тяжелые травмы, если не будут приняты соответствующие меры.



УКАЗАНИЕ

Указывает на возможную опасность, следствием которой может стать материальный или экологический ущерб, если не будут приняты соответствующие меры.

Ссылки с данным руководством

А Ссылка на рисунок, напр. рис. А.

→ Ссылка на другую главу.

Использование прибора по назначению

Описанный в данном руководстве по эксплуатации продукт разрешается использовать только следующим образом:

- Для использования в фонтанных установках и прудах.
- Для использования над и под водой.
- Для использования только в частном секторе.
- Эксплуатация при соблюдении технических данных. (→ Технические данные)

На прибор распространяются следующие ограничения:

- Не использовать в контакте с химикатами, пищевыми продуктами, легковоспламеняющимися или взрывчатыми материалами.

Объём поставок

□ A	Количество	Описание
1	3	Точечный светодиодный светильник
2	1	Приемник сигналов
3	1	Трансформатор
4	1	Дистанционное управление

Установка и подсоединение

B, C

- Установите трансформатор на безопасном расстоянии, минимум 2 м до воды.
- Установите приемник сигналов вне воды.
- Точечный светильник расположите так, чтобы обеспечить его устойчивое положение, не представляющее ни для кого опасности.
- Штекер соединительного кабеля точечного светильника вставьте в гнездо трансформатора и вручную затяните накидную гайку.
- Расположите точечный светильник вне воды или в воде и наклоните головку светильника под нужным углом.

Ввод в эксплуатацию



ПРЕДУПРЕЖДЕНИЕ

Возможен смертельный исход или серьезные травмы вследствие опасного электрического напряжения!

- Прежде чем погрузить руки в воду, обязательно отключите сетевое напряжение от всех устройств, находящихся в воде.
- Перед выполнением работ на устройстве отключите сетевое напряжение.



УКАЗАНИЕ

Устройство выйдет из строя, если его эксплуатировать вместе с регулятором яркости. В устройстве используются чувствительные электрические компоненты.

- Не подключайте устройство к источнику питания с регулированием яркости.

Включение: Вставить сетевой штекер трансформатора в розетку.

- Проконтролировать работоспособность прожектора.

Выключение: Отсоединить сетевой штекер трансформатора.

Обслуживание

Управление выполняется с помощью клавиш на пульте дистанционного управления:

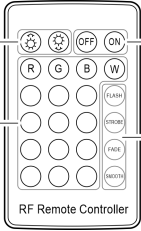
 <p>RF Remote Controller</p>	Клавиши	Принцип действия
	1	Точечный светильник выключить/включить
	2	Выбрать светозффект. После выбора светозффекта клавишей 4 можно установить скорость светозффекта.
	3	Выбрать цвет точечного светильника После выбора цвета клавишей 4 можно установить яркость светозффекта.
4	Установите скорость и яркость светозффекта.	

Исправление неисправности

Неисправность	Причина	Устранение неисправности
Точечный светильник не работает	Прервано электропитание Трансформатор поврежден	Проверьте подачу тока Замените трансформатор
Интенсивность света уменьшилась	Точечный светильник загрязнился	Почистите светильник
Точечный светильник можно включать/выключать, но светозффекты не меняются	Слабая батарейка в пульте дистанционного управления	Замените батарейку

Очистка и уход



ПРЕДУПРЕЖДЕНИЕ

Возможен смертельный исход или серьезные травмы вследствие опасного электрического напряжения!

- Прежде чем погрузить руки в воду, обязательно отключите сетевое напряжение от всех устройств, находящихся в воде.
- Перед выполнением работ на устройстве отключите сетевое напряжение.

В случае необходимости выполняйте чистку прибора чистой водой и мягкой щеткой.

- Следите за тем, чтобы влага не проникала в прибор.

Заменить батарею

Необходимо выполнить следующие действия:

D

Откройте батарейный отсек:

Выньте батарею и замените ее на новую.

- Учитывайте полюса батареи.

Вставьте держатель батареи в дистанционное управление.

Изнашивающиеся детали

- Батарейка

Утилизация



УКАЗАНИЕ







Не утилизировать данный прибор вместе с домашним мусором!

- Выведите устройство из работы, обрезав его кабель, и утилизируйте через предусмотренную для этого систему возврата.

Технические данные

Участок		PondoStar LED RGB Set 3		
Трансформатор	Расчетное номинальное напряжение	V пер. тока / Гц	230 / 50	
	Напряжение на выходе	V пер. тока	12	
	Макс. мощность на выходе	VA	12	
	Класс защиты		IP 44	
	Длина электрокабеля	м	2	
Приемник сигналов	Класс защиты		IP 44	
Точечный светильник	Макс. глубина погружения	м	1	
	Работа при температуре воды	°C	+4 ... +35	
	Длина соединительного кабеля	До приемника сигналов	м	3
		Между точечными светильниками	м	2
	Размеры (Ø × Н)	мм	125 × 125	
Макс. потребляемая мощность	Вт	5		
Дистанционное управление	Модель кнопочной батарейки		CR2025	
Вес		кг	0,75	

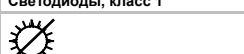
Символы на приборе

	Полностью защищен от прикосновения, пыленепроницаемый, защищен от постоянного погружения на глубину до 1 м
	Пыленепроницаемый. Защищен от водяных брызг
	Класс защиты III Устройство работает с предохранительным или защитным сверхнизким напряжением
	Предохранительный трансформатор
Светодиоды, класс 1	Не смотрите прямо в источник света
	Защищайте от прямого воздействия солнечных лучей
	Не выбрасывайте с обычным бытовым мусором
	Прочитайте и выполняйте положения руководства по эксплуатации

Гарантийные условия

Фирма PFG дает 2-годичную гарантию, начиная с даты продажи, на доказуемые дефекты материала и изготовления. Изнашивающиеся части, как напр. осветительные средства и прочее, не являются частью гарантии. Условием предоставления гарантийных услуг является предъявление кассового чека. Гарантийное требование теряется при ненадлежащем обращении, электрическом или механическом повреждении в результате неправильного применения, а также при ненадлежащем ремонте, выполненном неавторизованной мастерской. Ремонт разрешается выполнять только фирме PFG или мастерской, авторизованной фирмой PFG. При предъявлении гарантийных требований высылайте рекламационный прибор или дефектную часть с описанием дефекта и кассовым чеком, включая стоимость доставки, на фирму PFG. Фирма PFG оставляет за собой право выставить счет на монтажные работы. За повреждения, возникшие при транспортировке, фирма PFG ответственности не несет. О них необходимо немедленно заявить транспортной фирме. Другие притязания любого рода, в частности, косвенный ущерб, исключаются. Данная гарантия не затрагивает требований конечного заказчика по отношению к дилерам.

Pos.	PondoStar LED RGB Set 3
1	22316
2	77935

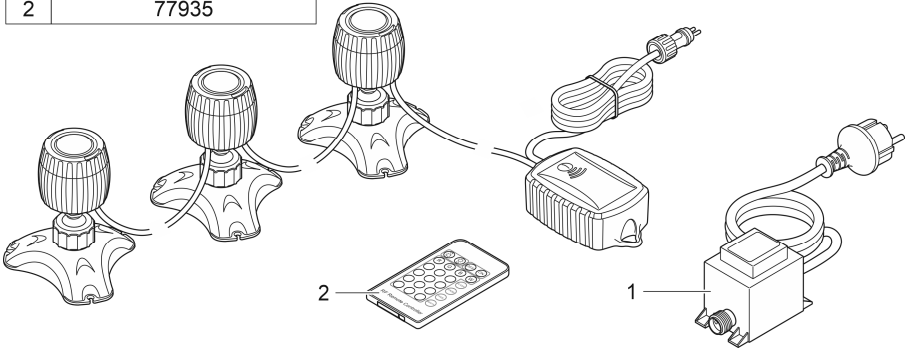

PSR0026



PfG GmbH
Tecklenburger Straße 161
D - 48477 Hörstel
Germany
www.pontec.com

CE