



PEXT

LICHTSTRATEN

PRIJSLIJST 2023.03

Inclusief BTW

Voor meer licht in elke ruimte



GRELEN & DOUGLAS HOUT

Een sterk natuurproduct

De lichtstraten en daklichten van Pext zijn opgebouwd uit robuust en duurzaam Grenen of Douglas hout. Beide zijn zeer sterk en hebben een warme en natuurlijke uitstraling.

Grenen hout is een naaldhout soort, dat bekend staat om de uitgesproken vlammen tekening. Deze houtsoort wordt gelamineerd en gevingerlast, waardoor het hout geen noest bevat en geen last heeft van scheurvorming. De geïsoleerde lichtstraten worden voornamelijk gebruikt in woningen en is het daarom van belang dat deze geproduceerd worden van Grenen hout.

Het Douglas hout is gedroogd (tot 18%), gevingerlast, duplo verlijmd, geschaafd en gekant. Dit maakt de balken stabiel en maatvast, waardoor het kromtrekken en scheuren beperkt wordt.

Door het schaven van de balken, kan het vuil zich minder hechten aan het hout en maakt het makkelijker om de balken te beitsen en is de kans op splinters zeer klein.

Ons Douglas en Grenen hout valt onder duurzaamheidsklasse 3 en wordt geoptimaliseerd voor een zolang mogelijke levensduur. Toch kan de natuurlijke werking van het hout nooit voorkomen worden, waardoor er altijd scheurtjes in het hout kan ontstaan, wat zorgt voor een natuurlijke en karakteristieke uitstraling.

Advies is om de Douglas constructie wel te beitsen. Dit voor behoud van kleur of om de lichtstraat een eigen unieke kleur passend bij de woning te geven, en de levensduur te verlengen.

Al ons hout wordt duurzaam geproduceerd en is voorzien van het FSC keurmerk. Het gebruikte hout is afkomstig uit lokale bossen, waar herbebossing en houtkap plaatsvinden in overeenstemming met de levenscyclus van het bos.



ENKEL GLAS, DUBBEL GELAAGD GLAS OF TRIPLE GLAS

Een stevig dak met veel licht

Voor de Douglas lichtstraten gebruikt Pext 44.2 veiligheidsglas, dit maakt het glas doorvalveilig en kun je hiermee grotere oppervlaktes overbruggen.

44.2 veiligheidsglas houdt in dat de glazen bestaan uit 2 lagen van 5 mm verlijmd dik glas. Tussen deze 2 lagen zit een folie waardoor het glas bestand is tegen aanslagen en zal minder snel door vallen. Hiermee bedoelen we dat het glas nog wel kan breken, maar het zal aan elkaar blijven zitten door de folie. U zult dus in alle tijden veilig onder uw lichtstraat kunnen zitten en kunnen genieten van het optimale lichtinval.

Om meer comfort te creëren onder een terrasoverkapping of tuinkamer is het ook mogelijk, om de beglazing te voorzien van getint glas. Dit zorgt ervoor dat de warmte geminimaliseerd wordt en er minder reflectie is door het zonlicht.

Voor de Grenen lichtstraten wordt er gebruik gemaakt van 6/15/44.2 HR++ veiligheidsglas met overstek. Dit houdt in dat het glas geïsoleerd is en beter bestand is tegen de kou. Onze grenen lichtstraten worden dan ook uitsluitend gebruikt voor in woningen.

Om nog meer isolatie waarde toe te voegen aan uw woning kun je ook kiezen voor Triple beglazing. De U-waarde van triple glas is $\pm 0,6$ ten opzichte van 1,2 van thermoglas. Dit wil zeggen dat er minder warmteverlies optreedt, waardoor er in de winter meer warmte binnen blijft en het juist koel houdt in de zomer.



ZADELDAK

Artikel nr. 7220000

Geïsoleerd

Breedte in mm	Diepte in mm				Aantal vakken	Maatwerk
	1550	2050	2550	3050		
915	1453,00	1802,00	2168,00	2552,00	2	10 %
1745	2303,00	2826,00	3366,00	3922,00	4	10 %
2570	3148,00	3845,00	4558,00	5288,00	6	10 %
3400	3996,00	4869,00	5757,00	6659,00	8	10 %
4230	4846,00	5892,00	6955,00	8032,00	10	10 %
5060	5696,00	6916,00	8152,00	9402,00	12	10 %

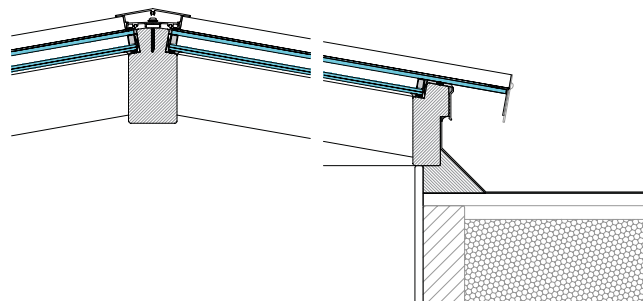
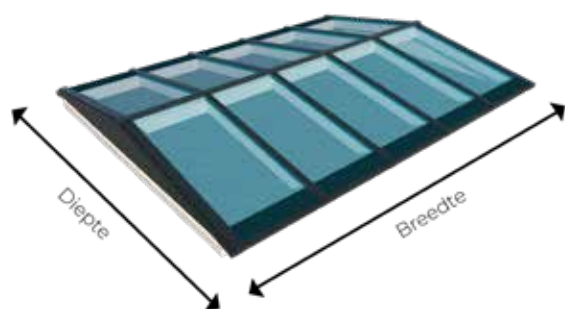

LESSENAARSDAK

Artikel nr. 7120000

Geïsoleerd

Breedte in mm	Diepte in mm					Aantal vakken	Maatwerk
	770	1020	1270	1520	1770		
915	959,00	1152,00	1354,00	1565,00	1786,00	1	10 %
1745	1538,00	1831,00	2132,00	2445,00	2767,00	2	10 %
2570	2110,00	2505,00	2909,00	3320,00	3740,00	3	10 %
3400	2686,00	3181,00	3687,00	4197,00	4721,00	4	10 %
4230	3263,00	3860,00	4463,00	5079,00	5702,00	5	10 %
5060	3840,00	4534,00	5242,00	5957,00	6683,00	6	10 %

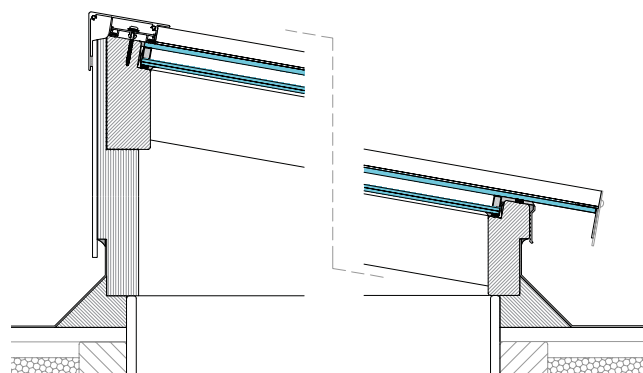
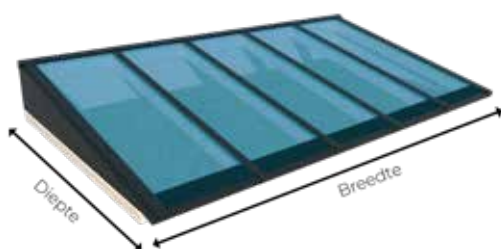

Geïsoleerd

Breedte	Diepte in mm					Aantal	Maatwerk
in mm	770	1020	1270	1520	1770	vakken	
915	959,00	1152,00	1354,00	1565,00	1786,00	1	10 %
1000	1012,00	1215,00	1426,00	1642,00	1872,00	1	10 %
1250	1167,00	1395,00				1	10 %
1500	1317,00	1571,00				1	10 %
1750	1470,00	1751,00				1	10 %
2000	1622,00	1928,00				1	10 %
2250	1775,00	2108,00				1	10 %

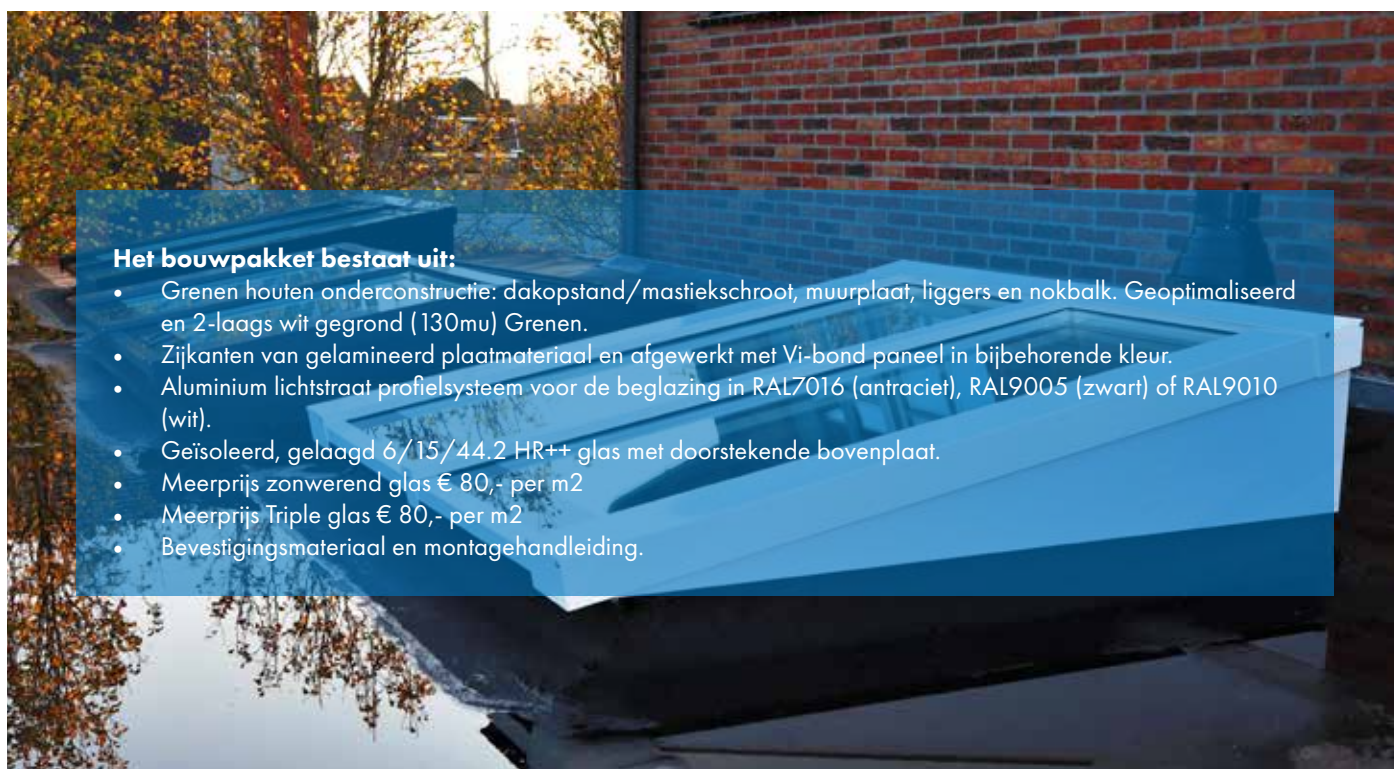
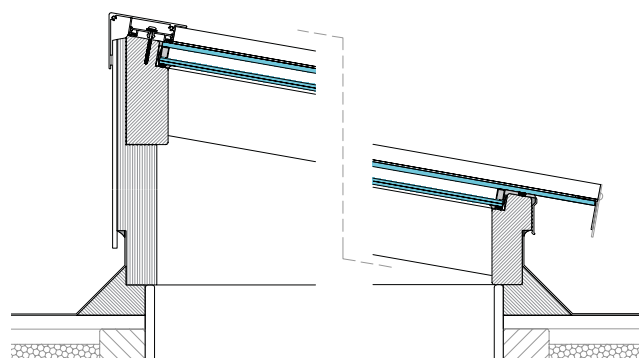
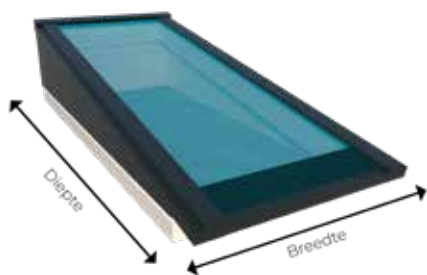

Het bouwpakket bestaat uit:

- Grenen houten onderconstructie: dakopstand/mastiekschroot, muurplaat, liggers en nokbalk. Geoptimaliseerd en 2-laags wit gegrond (130mu) Grenen.
- Zijkanten van gelamineerd plaatmateriaal en afgewerkt met Vi-bond paneel in bijbehorende kleur.
- Aluminium lichtstraat profielsysteem voor de beglazing in RAL7016 (antraciet), RAL9005 (zwart) of RAL9010 (wit).
- Geïsoleerd, gelaagd 6/15/44.2 HR++ glas met doorstekende bovenplaat.
- Meerprijs zonwerend glas € 80,- per m²
- Meerprijs Triple glas € 80,- per m²
- Bevestigingsmateriaal en montagehandleiding.

Afmetingen zijn de netto dagmaat. Dit is het gat in uw dak en de binnenwerkse maat van de lichtstraat.
 Uitgebreide technische informatie en tekeningen zijn beschikbaar op www.pext.nl.

Binnenbetimmering voor zadeldak (geïsoleerd)

Breedte in mm	Diepte in mm			
	1550	2050	2550	3050
915	109,00	127,00	145,00	164,00
1745	143,00	161,00	180,00	198,00
2570	177,00	196,00	214,00	232,00
3400	212,00	230,00	248,00	267,00
4230	246,00	265,00	283,00	301,00
5060	281,00	299,00	317,00	336,00

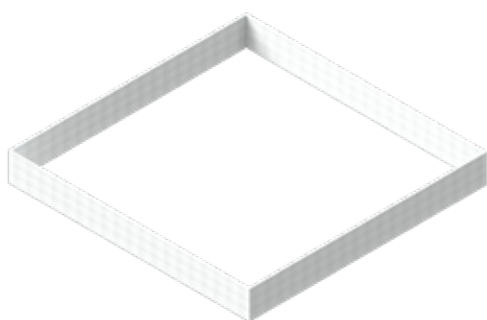

LESSENAARSDAK

Binnenbetimmering voor lessenaarsdak (geïsoleerd)

Breedte in mm	Diepte in mm				
	770	1020	1270	1520	1770
915	82,00	90,00	99,00	108,00	116,00
1745	110,00	119,00	127,00	136,00	145,00
2570	139,00	147,00	156,00	164,00	173,00
3400	167,00	175,00	184,00	193,00	201,00
4230	195,00	204,00	212,00	221,00	230,00
5060	224,00	232,00	241,00	249,00	258,00

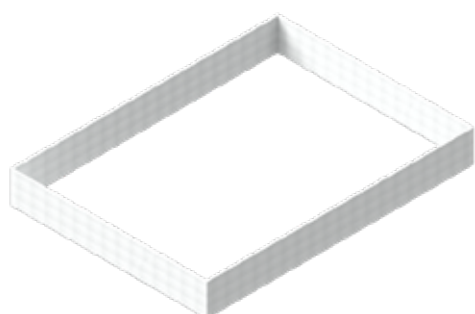

Binnenbetimmering voor daklicht (geïsoleerd)

Breedte in mm	Diepte in mm				
	770	1020	1270	1520	1770
915	82,00	90,00	99,00	108,00	116,00
1000	85,00	93,00	102,00	110,00	119,00
1250	93,00	102,00			
1500	102,00	110,00			
1750	110,00	119,00			
2000	119,00	128,00			
2250	128,00	136,00			

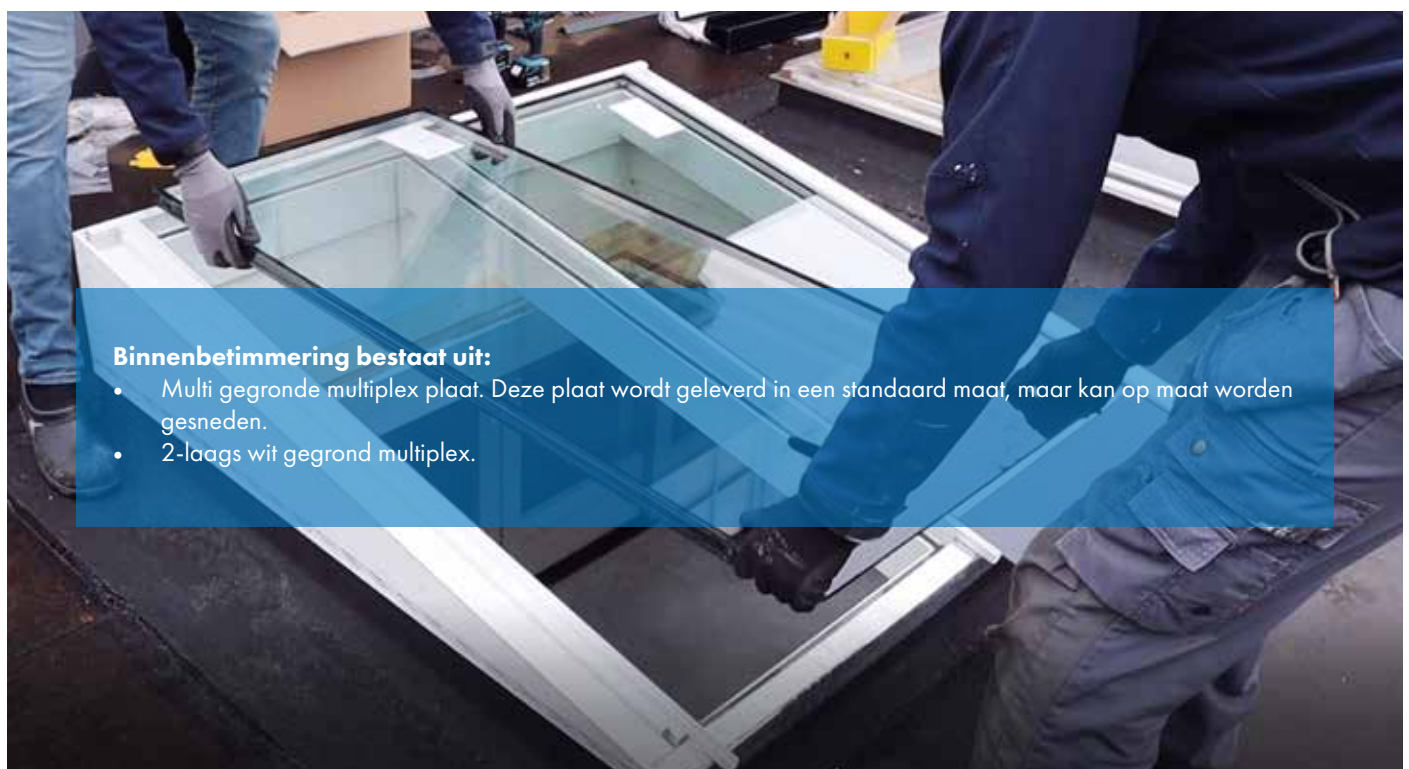
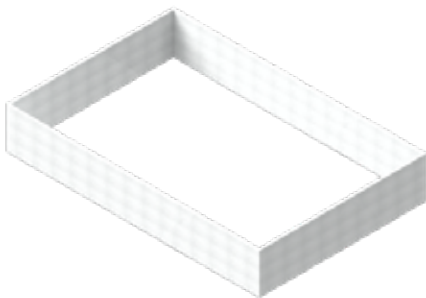

*Afmetingen zijn de netto dagmaat. Dit is het gat in uw dak en de binnenwerkse maat van de lichtstraat.
Uitgebreide technische informatie en tekeningen zijn beschikbaar op www.pext.nl.*

ZADELDAK

Artikel nr. 7420000

Ongeïsoleerd

Breedte in mm	Diepte in mm				Aantal vakken	Maatwerk
	1550	2050	2550	3050		
762	688,00	818,00	949,00	1078,00	2	10 %
1582	1071,00	1271,00	1471,00	1670,00	4	10 %
2402	1454,00	1724,00	1993,00	2262,00	6	10 %
3222	1838,00	2177,00	2516,00	2854,00	8	10 %
4042	2222,00	2629,00	3038,00	3446,00	10	10 %

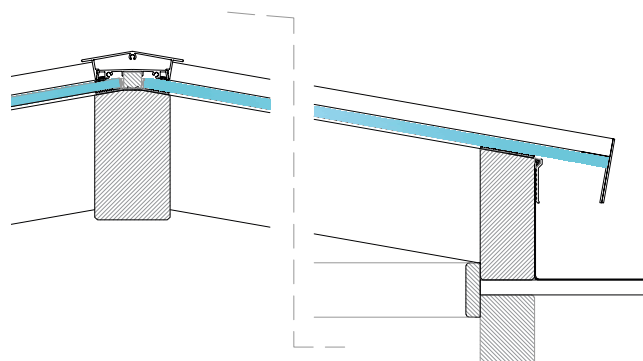
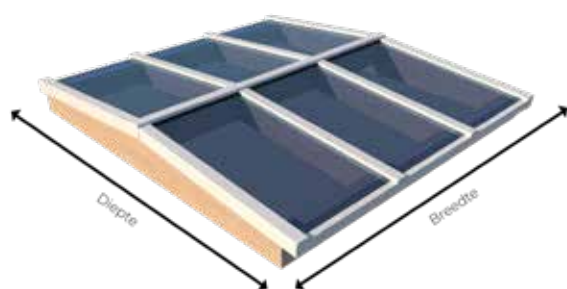

LESSENAARSDAK

Artikel nr. 7320000

Ongeïsoleerd

Breedte in mm	Diepte in mm				Aantal vakken	Maatwerk
	750	1000	1250	1500		
762	464,00	528,00	593,00	658,00	1	10 %
1582	717,00	816,00	915,00	1014,00	2	10 %
2402	971,00	1104,00	1239,00	1373,00	3	10 %
3222	1225,00	1394,00	1562,00	1729,00	4	10 %
4042	1480,00	1682,00	1885,00	2086,00	5	10 %

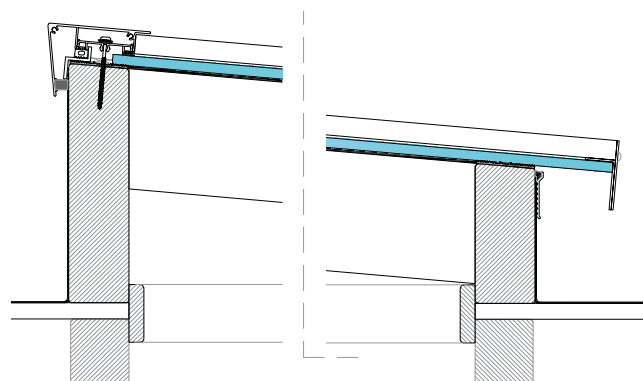
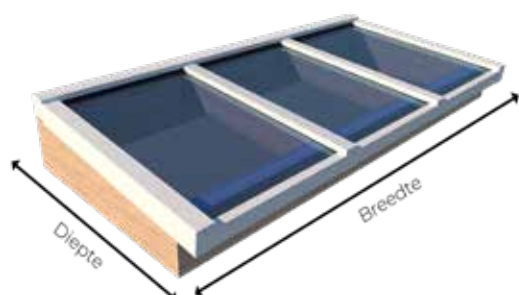

Ongeïsoleerd

Breedte	Diepte in mm				Aantal	Maatwerk
in mm	750	1000	1250	1500	vakken	
762	464,00	528,00	593,00	658,00	1	10 %
1250	589,00	668,00			1	10 %
1750	716,00	811,00			1	10 %
2250	845,00	955,00			1	10 %

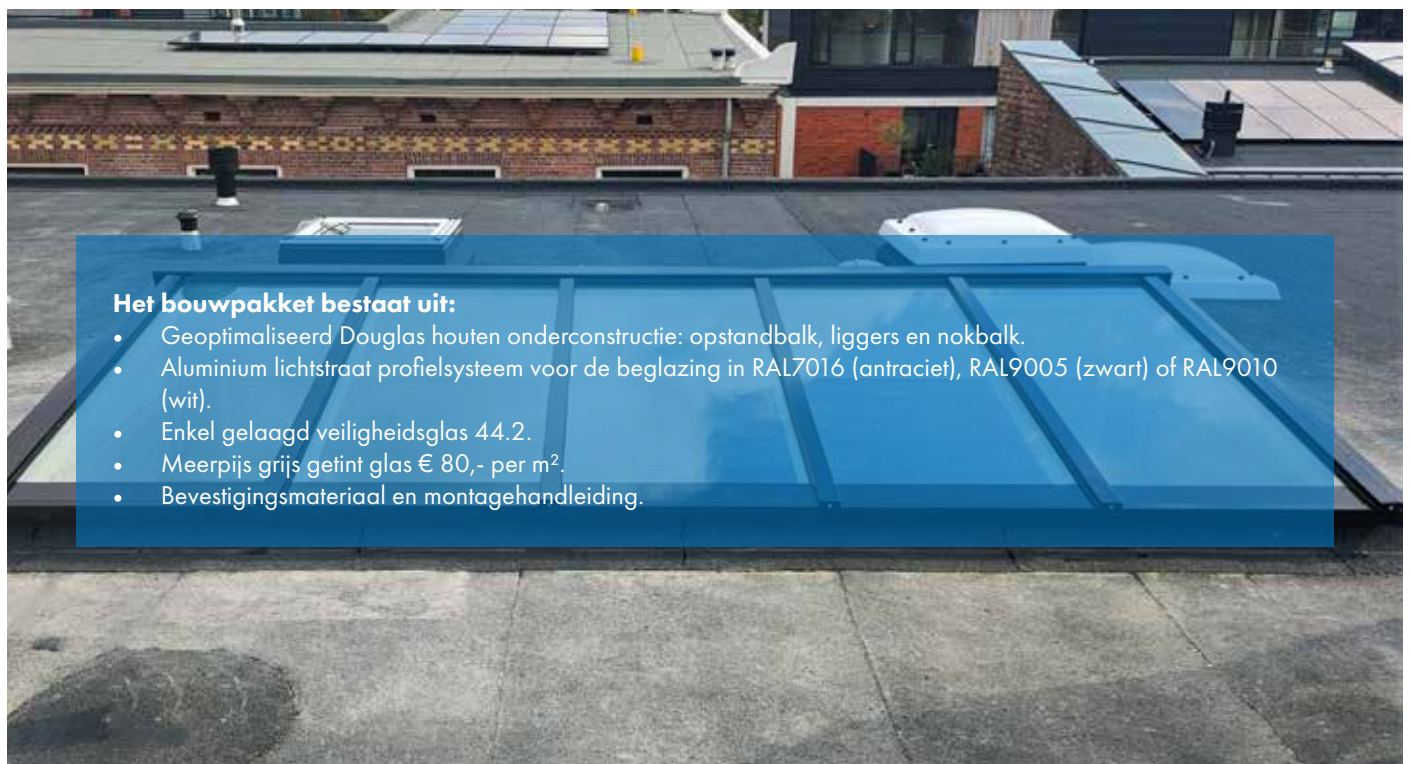
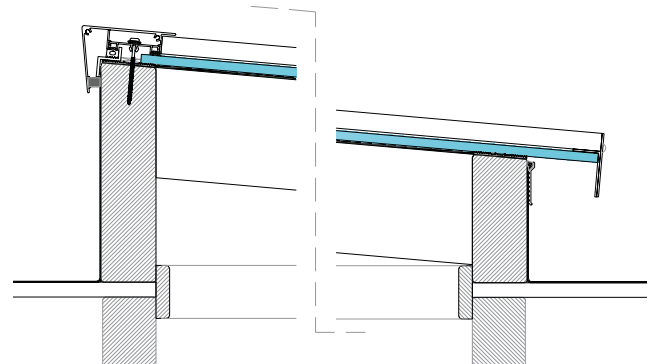
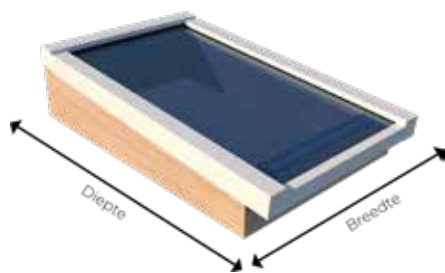

Het bouwpakket bestaat uit:

- Geoptimaliseerd Douglas houten onderconstructie: opstandbalk, liggers en nokbalk.
- Aluminium lichtstraat profielsysteem voor de beglazing in RAL7016 (antraciet), RAL9005 (zwart) of RAL9010 (wit).
- Enkel gelaagd veiligheidsglas 44.2.
- Meerprijs grijs getint glas € 80,- per m².
- Bevestigingsmateriaal en montagehandleiding.

Afmetingen zijn de netto dagmaat. Dit is het gat in uw dak en de binnenwerkse maat van de lichtstraat.
Uitgebreide technische informatie en tekeningen zijn beschikbaar op www.pext.nl.

BESTELPROCES

Van bestelling tot levering

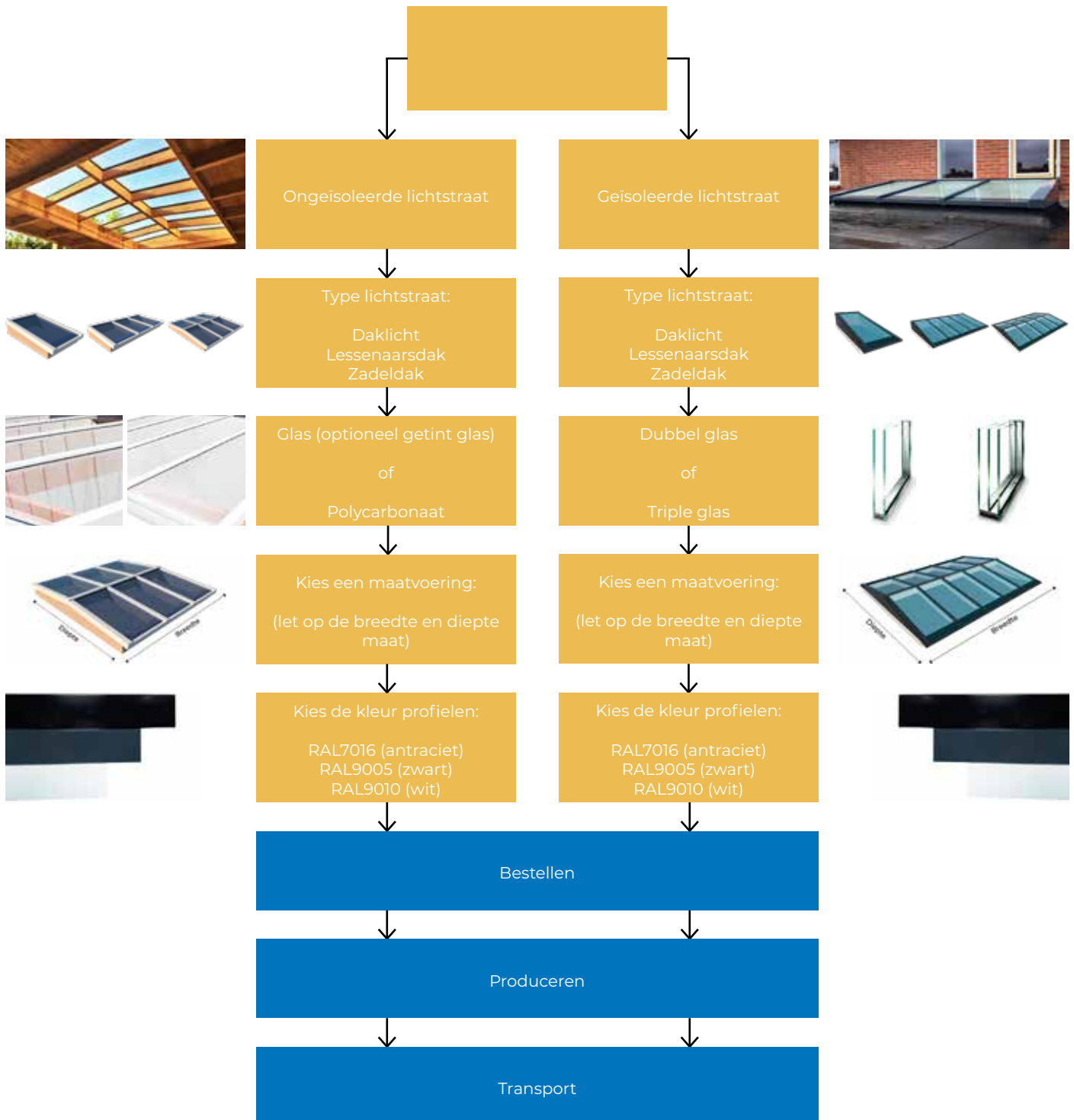

BESTELPROCES

Veelgestelde vragen

Wat is de maatvoering van de lichtstraten?

De aangegeven maat in de brochure is de dagmaat of sparingmaat. Dit is het daadwerkelijke gat in uw dak waar de lichtstraat op wordt gemonteerd. Buitenwerks is de lichtstraat dus groter. De hellingshoek van de Douglas lessenaarsdak is 5 graden. De hoek van de Douglas zadeldaken en geïsoleerde Grenen Lichtstraten is 10 graden.

Schoonmaken van uw veranda, terrasoverkapping, lichtstraat of carport

Heeft u een veranda, terrasoverkapping, lichtstraat of carport aangeschaft van Pext, dan is het belangrijk om deze goed te onderhouden. Wij raden dan ook aan om minstens twee keer per jaar onze producten schoon te maken. Dit kunt u gemakkelijk doen met lauw zeepwater en een zachte borstel (geen schuurmiddelen, bijtende reinigingsmiddelen of harde borstels). Ook in de winter is het belangrijk om de daken van veranda's, terrasoverkappingen, lichtstraten en carports sneeuwvrij schoon te vegen (niet met een te harde bezem). Het gewicht van sneeuw kan namelijk op het dak toenemen en raden daarom altijd aan om losse sneeuw regelmatig van het dak te vegen.

Montagehandleidingen

Op onze website vindt u alle montagehandleidingen van onze daksystemen, lichtstraten, veranda's, terrasoverkappingen en carports. Hier is de link naar onze montagehandleidingen.

Wat is de hoogte van de lichtstraat?

De totale hoogte verschilt per type lichtstraat. Op de pagina "Tips & Tricks" van onze website staat een artikel "Maatvoering van Lichtstraten". Hier kunt u de hoogtes terug vinden van al onze lichtstraten.

Bestelproces

Artikelen zijn eenvoudig en snel te bestellen via de zakelijke webshop. Binnen één werkdag ontvangt u van ons een orderbevestiging met daarop de verwachte leverdatum. Op deze dag komen wij de materialen leveren en ontvangt u ook de factuur. Het is ook mogelijk om uw eigen inkooporder te mailen of een API-koppeling te maken met uw eigen systeem.

Retourneren

Bijna alle producten zijn maatwerk en/of hebben een bewerking nodig voordat wij leveren. Daardoor zijn de opties voor retourneren beperkt. In overleg met Pext zijn er mogelijkheden om de producten retour te nemen, op voorwaarde dat de producten onbeschadigd zijn en nog in de originele verpakking zitten.

Garantie

Voor de verschillende garantievoorwaarden verwijzen wij u graag naar onze Productvoorwaarden, aangevuld met onze Algemene voorwaarden. Op aanvraag zijn deze beschikbaar.

Waar bezorgen jullie?

Wij bezorgen alleen in Nederland. Moet de bestelling echt in een ander land geleverd worden, neem dan even contact met ons op om te kijken naar de mogelijkheden.

Op welke dagen en op welke tijden wordt mijn bestelling bezorgd?

Alle bestellingen die door ons eigen transport worden vervoerd, worden geleverd van maandag tot vrijdag vanaf 7:00 uur tot 19.30 uur. Wordt uw bestelling door een andere vervoerder geleverd, dan kunnen deze tijden verschillen. U krijgt van ons een dag van te voren altijd een sms of e-mail op welk tijdstip uw bestelling geleverd wordt.

Moet ik thuis blijven wanneer mijn bestelling wordt bezorgd?

Voor ontvangst van uw bestelling moet u wel thuisblijven i.v.m. met het afgeven van een handtekening. Tevens wordt uw bestelling tot op de stoep geleverd en moet u deze zelf naar een veilige plek verplaatsen.

Kan ik mijn bestelling afhalen?

Als particulier is er een mogelijkheid om uw bestelling op te halen bij één van onze dealers. Bent u een zakelijke klant dan is er een mogelijkheid, om uw bestelling op te halen bij Pext in Dokkum.

Mijn bestelling is niet compleet of beschadigd. Wat nu?

Bent u een particulier en is uw bestelling niet compleet bij uw bezorging? Neem dan contact op met uw dealer waar u uw product(en) gekocht heeft. Uw dealer zal dan contact met ons opnemen en wij zullen dit in samenspraak z.s.m. oplossen. Bent u een zakelijke klant van ons, dan kunt u rechtstreeks contact opnemen met de klantenservice van Pext.

Wat is de levertijd van mijn product?

De standaard levertijd is afhankelijk van het product. De levertijd van losse profielen en daksystemen is binnen 1 tot 2 weken. Standaardmaat lichtstraten en veranda's 2 tot 3 weken en maatwerk overkappingen en de aluminium boogcarports circa 6 weken. Graag binnen deze levertijd een specifieke leverdatum afspreken? Neem dan contact met ons op.

Wie verzorgt de levering?

Wij leveren de meeste producten met ons eigen vervoer. Zo kunnen wij een goede en betrouwbare levering garanderen.

Dit is Pext:

- Duurzaam aluminium
- Compleet pakket, eenvoudig te monteren
- Volledig voorbereid en op maat
- Nederlands fabricaat van hoge kwaliteit
- Duurzaam, solide en onderhoudsarm
- Maatwerk mogelijk
- Uitstekende service

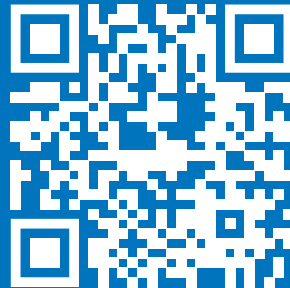

Pext b.v.
Beurtvaart 17
9101 RB Dokkum

0519 - 25 20 90

contact@pext.nl
www.pext.nl

Scan de QR-code
voor meer informatie en prijzen