



10 JAAR
GARANTIE

Productcatalogus

Glazenschuifwanden

Onze glazen schuifwanden zijn een toonbeeld van innovatieve functionaliteit. Ze zijn zorgvuldig ontworpen met het oog op duurzaamheid en esthetische veelzijdigheid, gebruikmakend van materialen van de hoogste kwaliteit. Deze schuifwanden vormen een stijlvolle, naadloze overgang tussen uw binnen- en buitenleefruimte, terwijl ze ook een stevige en betrouwbare constructie bieden.

Een unieke eigenschap van onze panelen is het ronde gat met schroefkomgreep, wat niet alleen zorgt voor een handige bediening, maar ook een subtiele design toevoegt die onze schuifwanden onderscheidt. Bovendien hebben we een innovatief meenemersysteem geïntegreerd, waardoor u met slechts één glasplaat de volledige glaswand kunt openschuiven. Dit voegt een extra laag van gebruiksgemak en elegantie toe aan onze schuifwanden.

Onze schuifwanden zijn verkrijgbaar in verschillende kleurafwerkingen en modellen, waarmee we de mogelijkheid bieden om aan te sluiten bij diverse designvoorkeuren en exterieurstijlen. Met uitgebreide aanpassingsopties kunnen uw klanten de glazen schuifwanden volledig naar wens vormgeven. Kies voor onze glazen schuifwanden en bied uw klanten een product van topniveau, dat ongetwijfeld zal voldoen aan hun verwachtingen

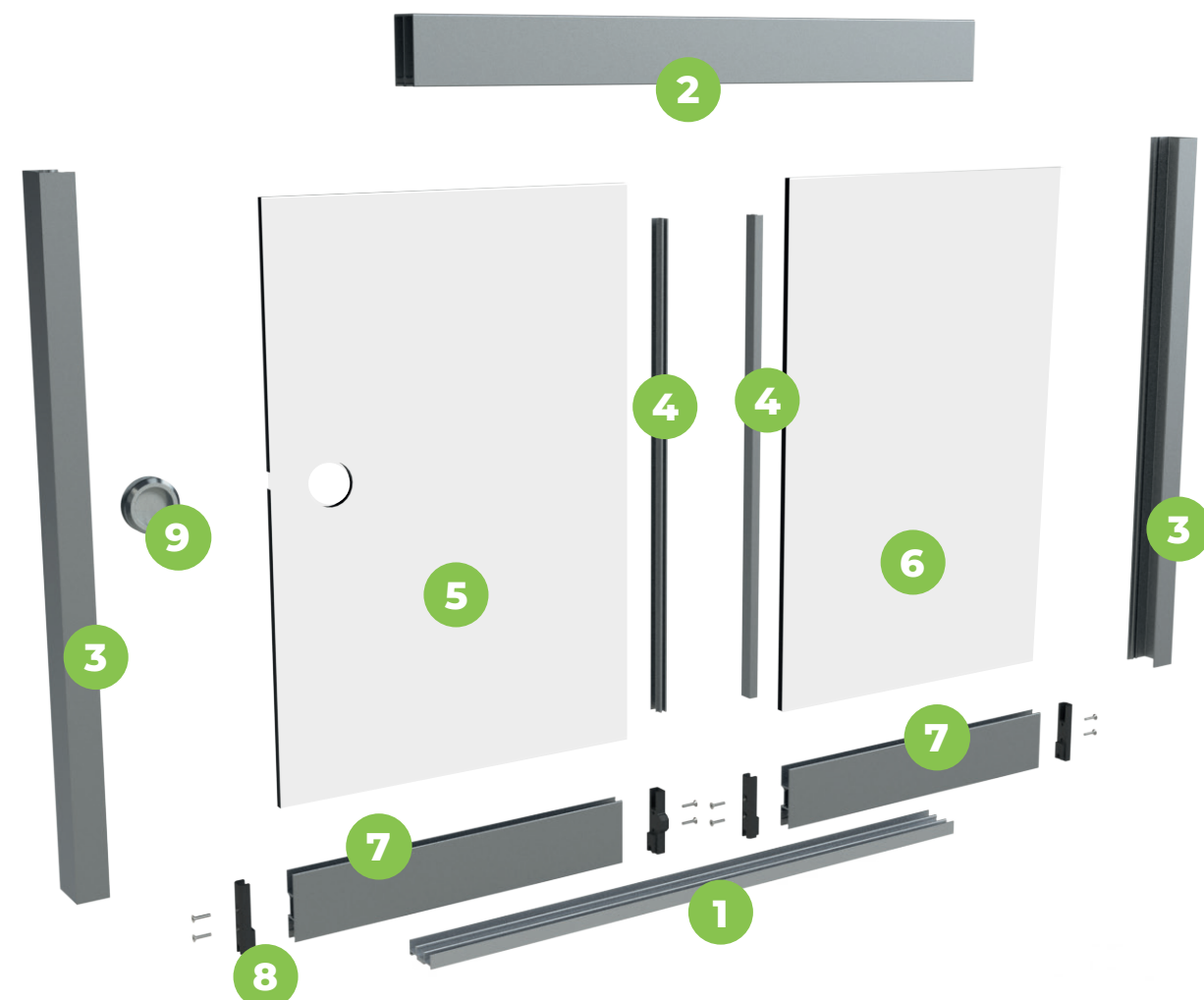

- | | | |
|---------------------------------------|--|---|
| 1 Onderrails
natur. elox | 4 Tochtborstel
incl. borstel | 7 Glasdrager
incl. glasrubber |
| 2 Bovenrails
incl. borstel | 5 10mm gehard glas
met gat diameter 45 | 8 Meenemersysteem |
| 3 U-Profielen
incl. borstel | 6 10mm gehard glas
zonder gat | 9 Komgreep |

Standaard

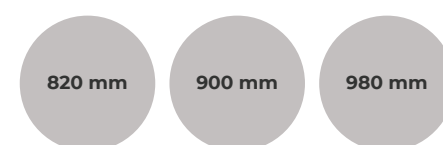

Kader



Maatwerk



Kader



Kleuren



GLAZENSCHUIFWAND 2 SPOREN

Bovenrails - VM3091

incl. borstel

Gewicht kg/m **1,54** Lengte **2000** mm
Lengte **4000** mm

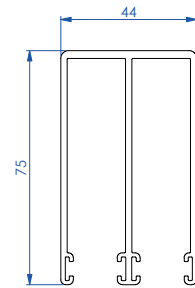
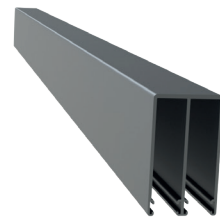

Onderrails - VM3092

Gewicht kg/m **0,837** Lengte **2000** mm
Lengte **4000** mm

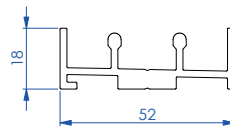
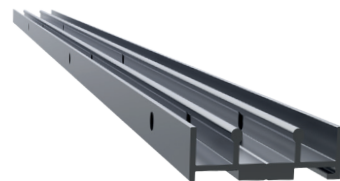

Standaard in kleur natur elox.

U-profielen - VM3093

incl. borstel

Gewicht kg/m **0,753** Lengte **2600** mm

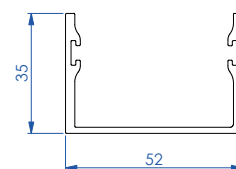

TECHNISCHE TEKENING 2 SPOREN

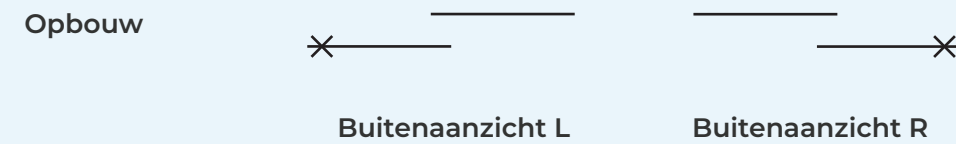
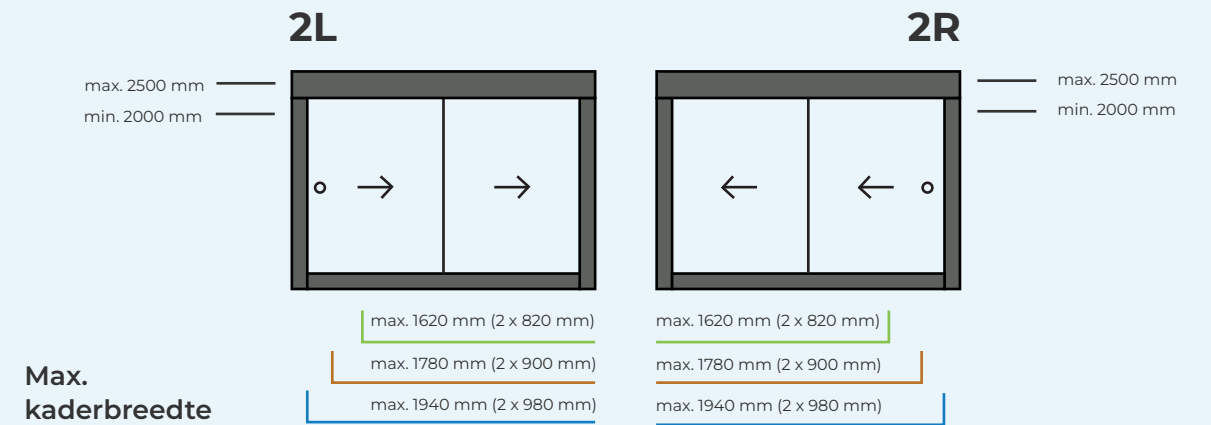

2 spoor - 4-delig

2L + 2R - met middensluiting

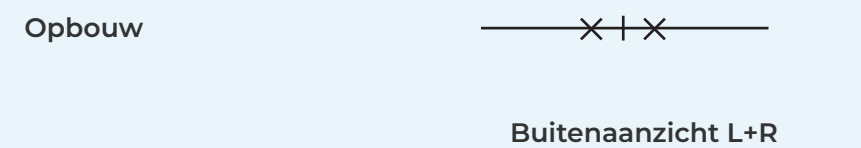
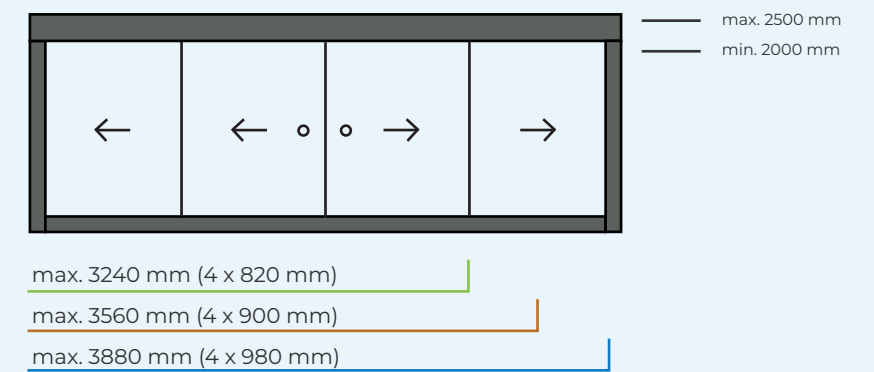

GLAZENSCHUIFWAND 3 SPOREN

Bovenrails - VM2802 incl. borstel

Gewicht kg/m **2,122** Lengte **3000** mm
Lengte **6000** mm

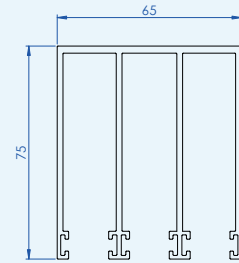
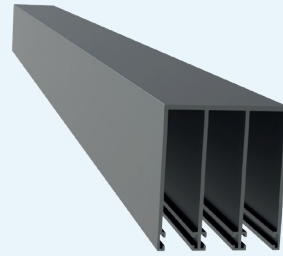

Onderrails - VM2806

Gewicht kg/m **1,033** Lengte **3000** mm
Lengte **6000** mm

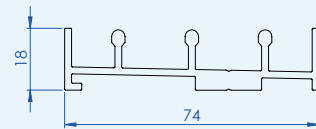
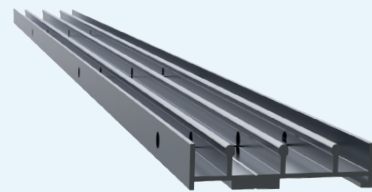

Standaard in kleur natur elox.

U-profielen - VM2810 incl. borstel

Gewicht kg/m **0,857** Lengte **2600** mm

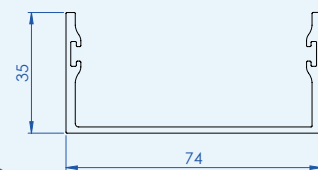
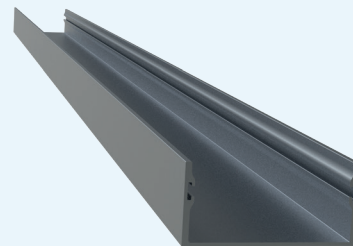

TECHNISCHE TEKENING 3 SPOREN

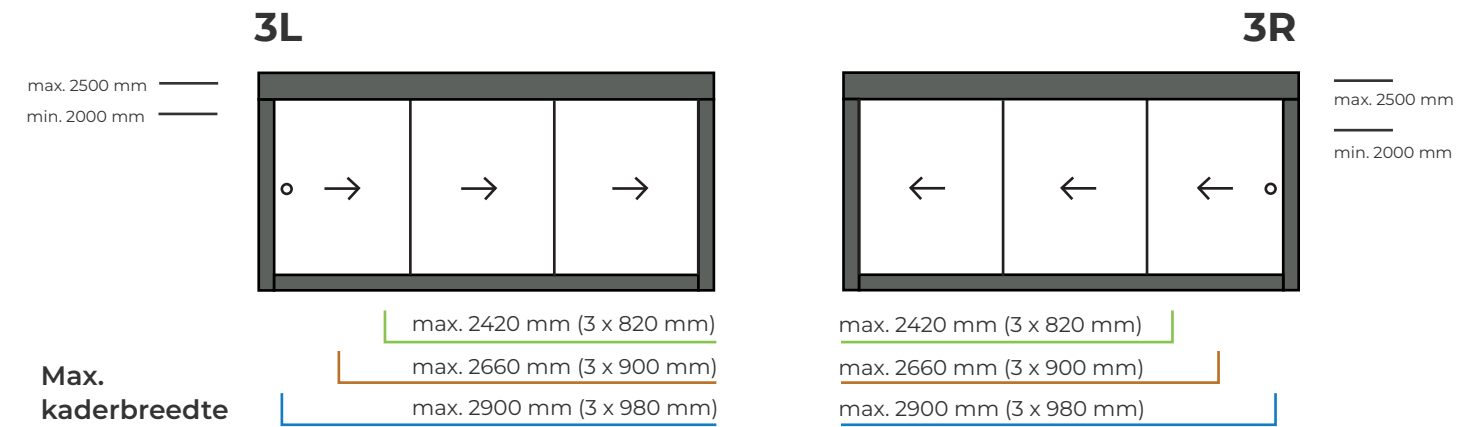

Opbouw



Buitenaanzicht L

Buitenaanzicht R

3L + 3R - met middensluiting

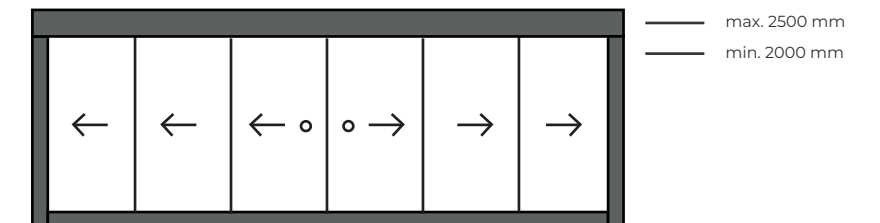

Max. kaderbreedte

max. 4840 mm (6 x 820 mm)
max. 5320 mm (6 x 900 mm)
max. 5800 mm (6 x 980 mm)

Opbouw

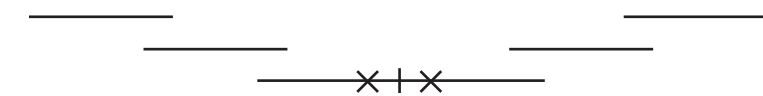

Buitenaanzicht L+R

GLAZENSCHUIFWAND 4 SPOREN

Bovenrails - VM2803 incl. borstel

Gewicht kg/m 2,713 Lengte 4000 mm

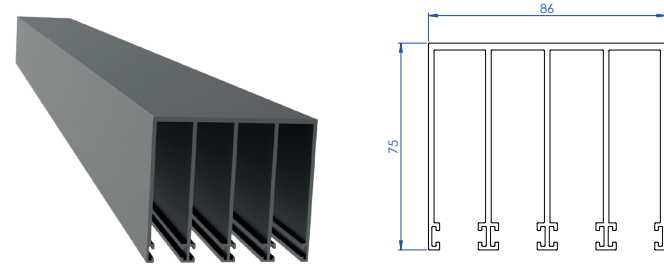

Onderrails - VM2807

Gewicht kg/m 1,234 Lengte 4000 mm

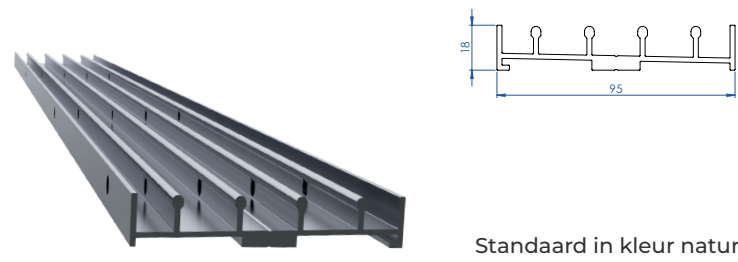

Standaard in kleur natur elox.

U-profielen - VM2811 incl. borstel

Gewicht kg/m 0,960 Lengte 2600 mm

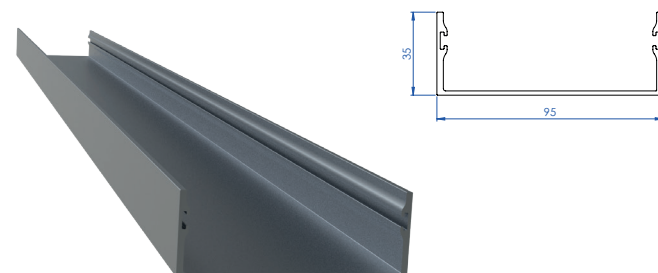

TECHNISCHE TEKENING 4 SPOREN

4L

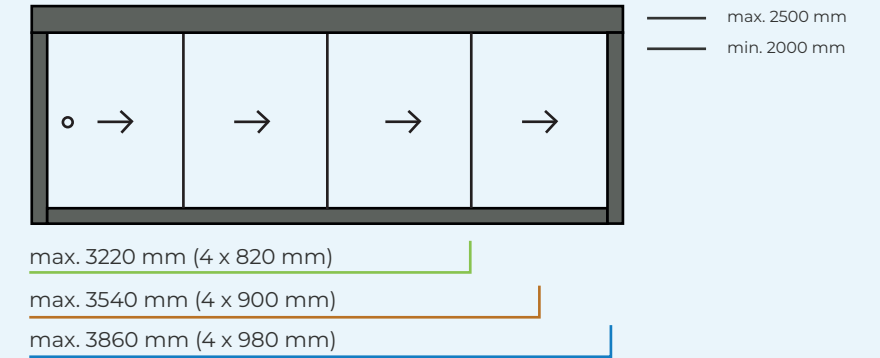

Max.
kaderbreedte

Opbouw

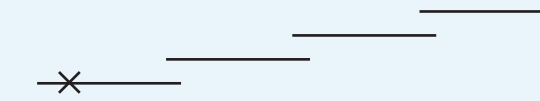

Buitenaanzicht L

4R

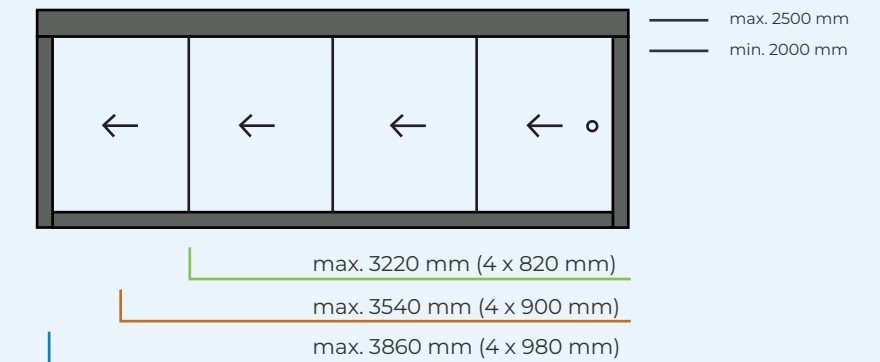

Max.
kaderbreedte

Opbouw

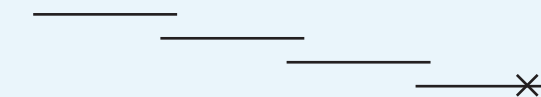

Buitenaanzicht R

GLAZENSCHUIFWAND 5 SPOREN

Bovenrails - VM2804

incl. borstel

Gewicht kg/m 2,713 Lengte 5000 mm

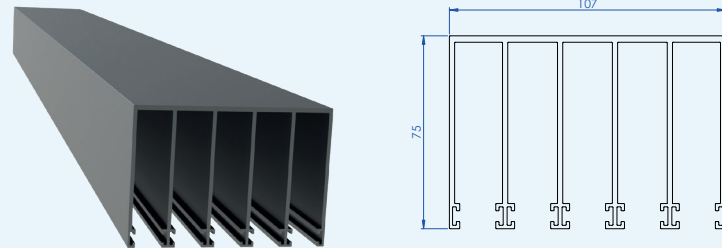

Onderrails - VM2808

Gewicht kg/m 1,234 Lengte 5000 mm

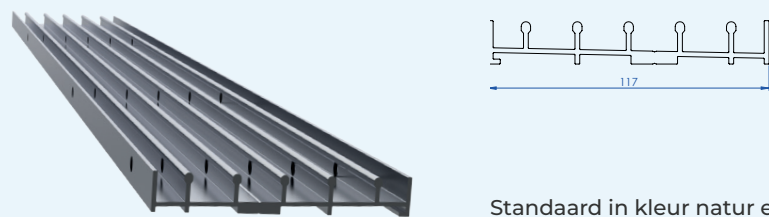

Standaard in kleur natur elox.

U-profielen - VM2812

incl. borstel

Gewicht kg/m 0,960 Lengte 2600 mm

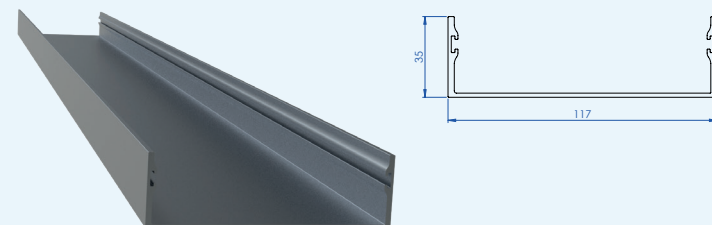

TECHNISCHE TEKENING 5 SPOREN

5L

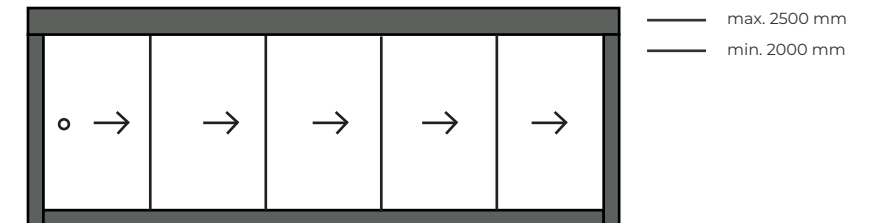

Max.
kaderbreedte

max. 4020 mm (5 x 820 mm)

max. 4420 mm (5 x 900 mm)

max. 4820 mm (5 x 980 mm)

Opbouw

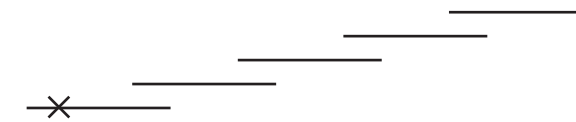

Buitenaanzicht L

5R

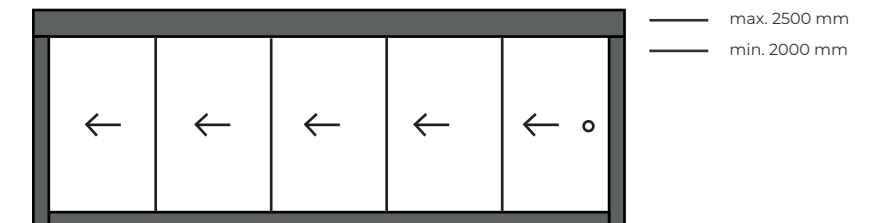

Max.
kaderbreedte

max. 4020 mm (5 x 820 mm)

max. 4420 mm (5 x 900 mm)

max. 4820 mm (5 x 980 mm)

Opbouw

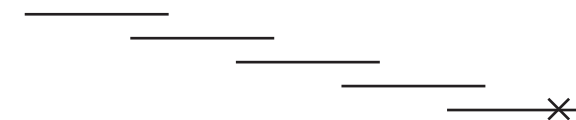

Buitenaanzicht R

GLAZENSCHUIFWAND 6 SPOREN

Bovenrails - VM2805 incl. borstel

Gewicht kg/m **2,713** Lengte **6000** mm

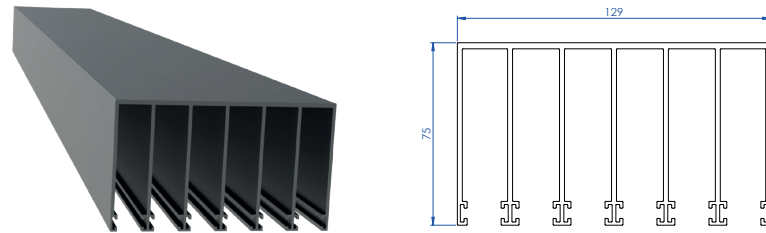

Onderrails - VM2809

Gewicht kg/m **1,234** Lengte **6000** mm

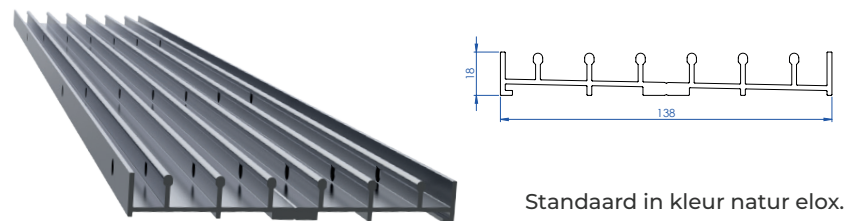

U-profielen - VM2813 incl. borstel

Gewicht kg/m **0,960** Lengte **2600** mm

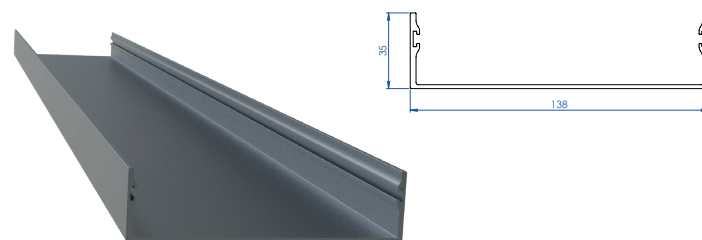

TECHNISCHE TEKENING 6 SPOREN

6L

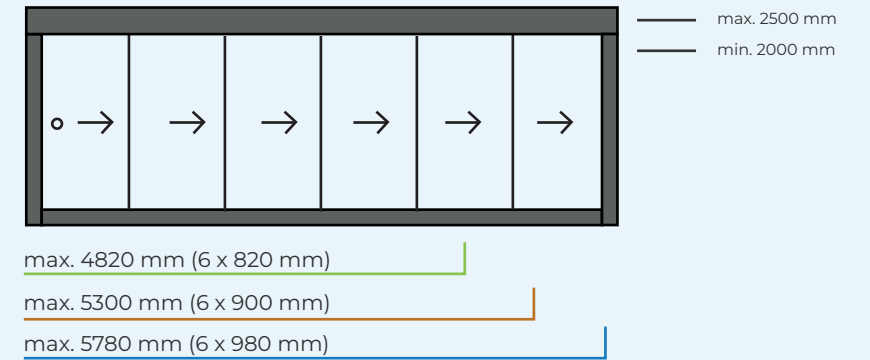

Max.
kaderbreedte

Opbouw

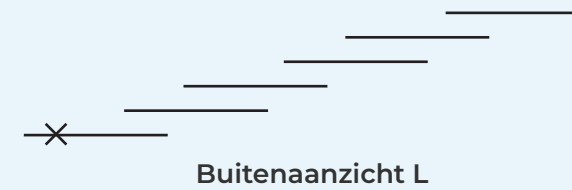

6R

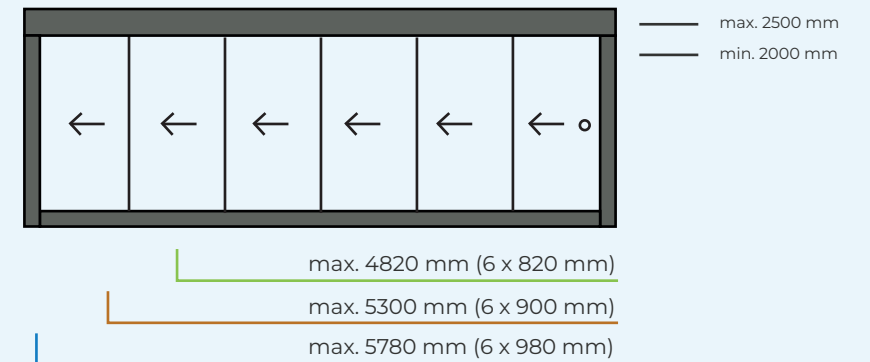

Max.
kaderbreedte

Opbouw

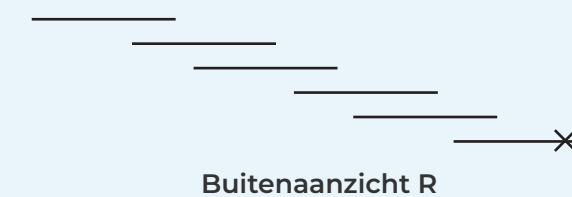

GLAZENSCHUIFWAND - ACCESSORIES

Meenemers - VM1943-04

Rechts

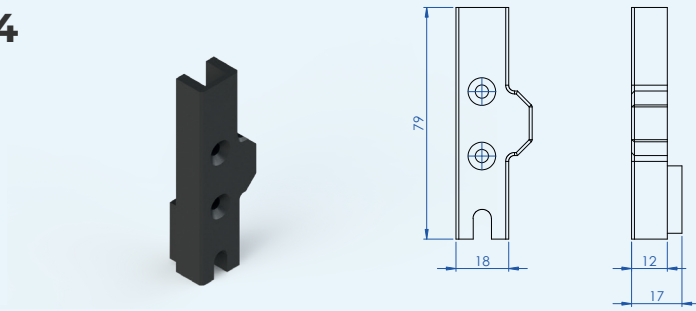

Meenemers - VM1943-05

Links

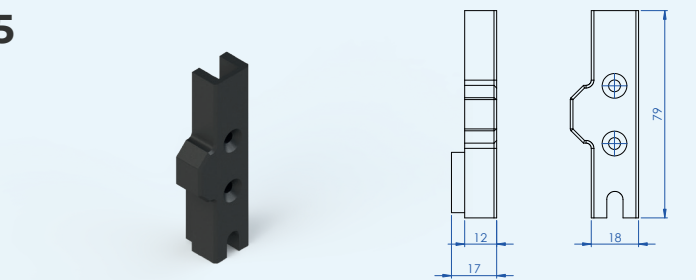

Meenemers - VM1943-03

Plat

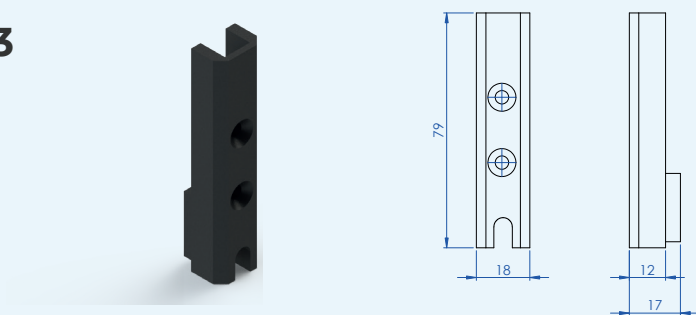

Meenemers - VM-1943-06

Afstelblokje

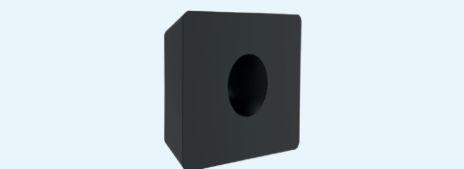

Wielen - VM1453

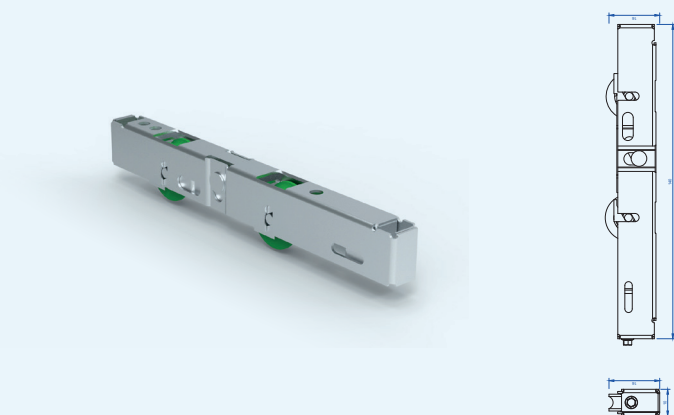

Aluminium middensluiting - VM3412

incl. rubber

Gewicht kg/m 0,252 Lengte 2500 mm

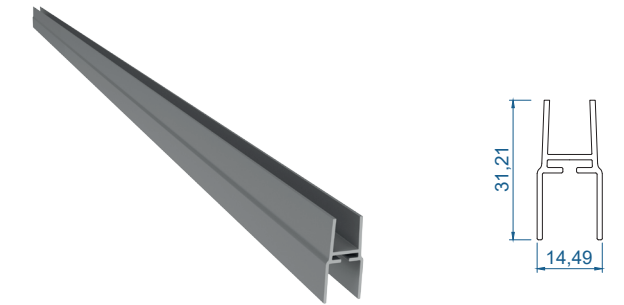

Glasdragers - VM2814

incl. rubber

Gewicht kg/m 1,100

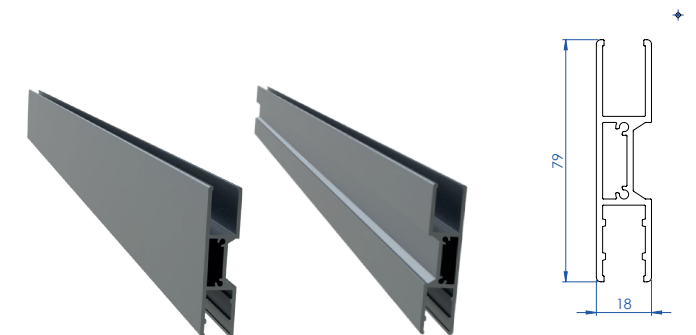

Komgrepen - VM1454

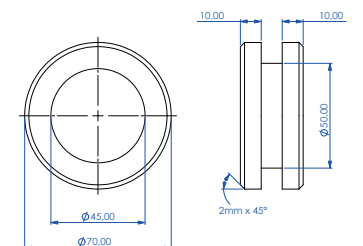

Tochtborstel - VM2936

incl. borstel

Gewicht kg/m 0,149 Lengte 2600 mm

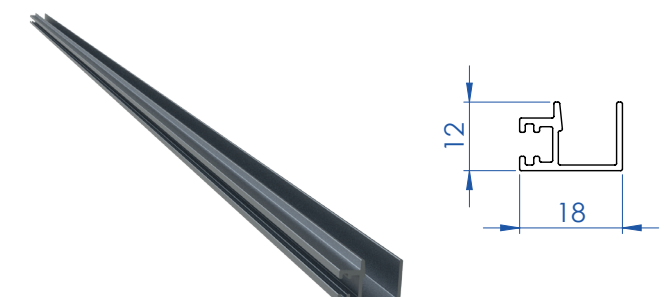

GLAZENSCHUIFWAND STELLOOKPROFIELEN

Middenkaderprofiel - VM3033

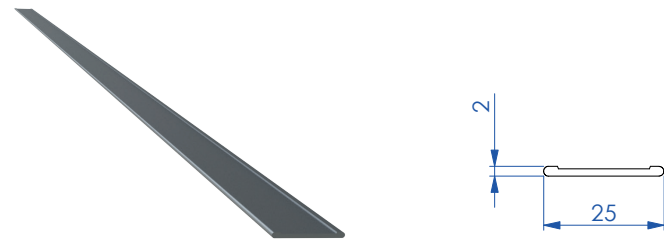

Kaderprofiel - VM3034

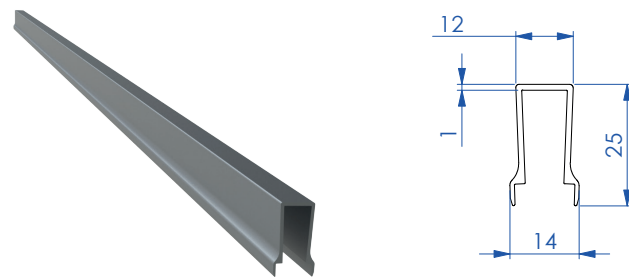

Kaderprofiel - VM3035 incl. borstel

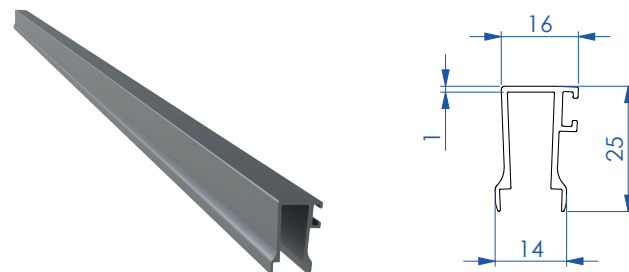

GLAZENSCHUIFWAND ZIJAANZICHTEN

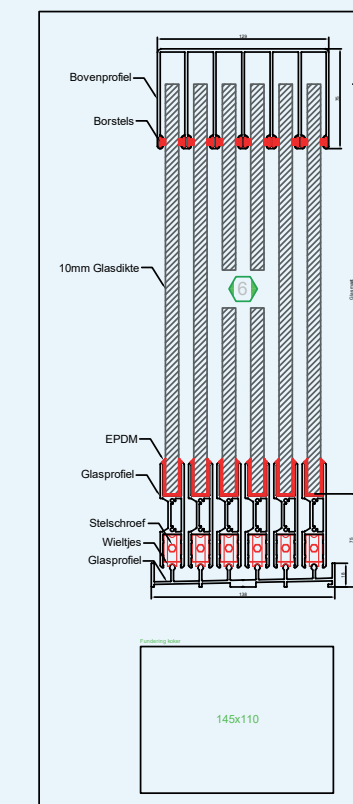
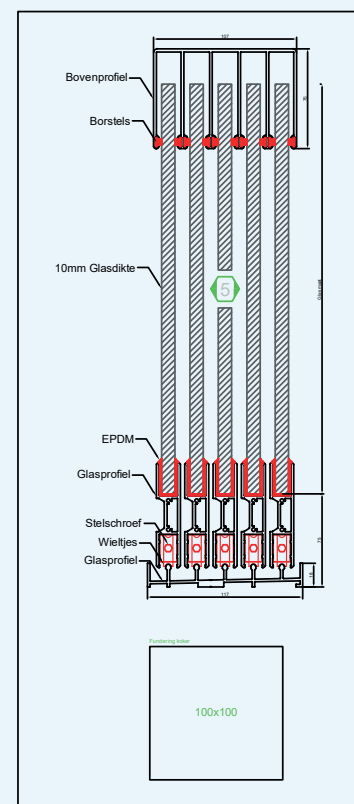
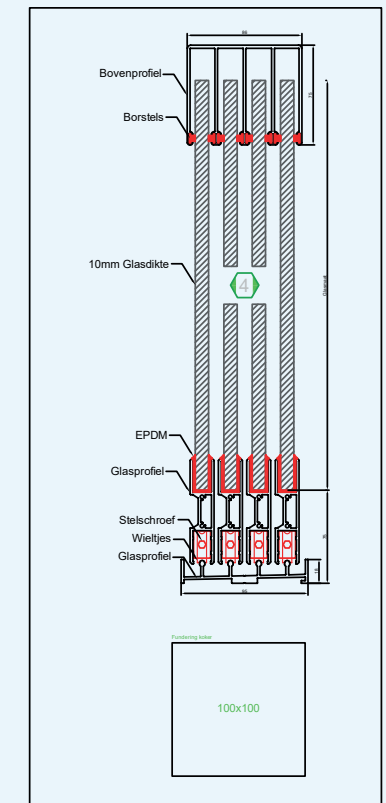
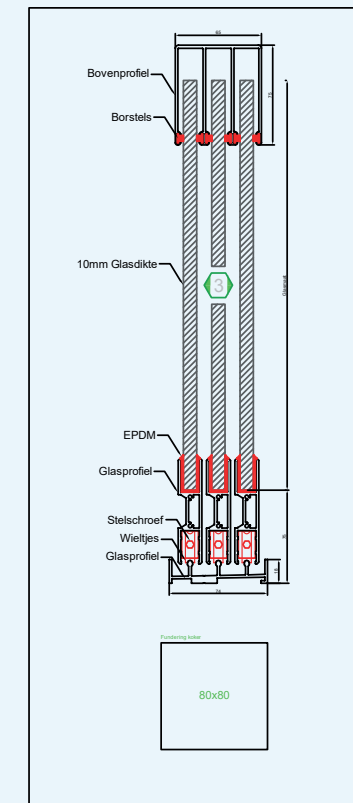
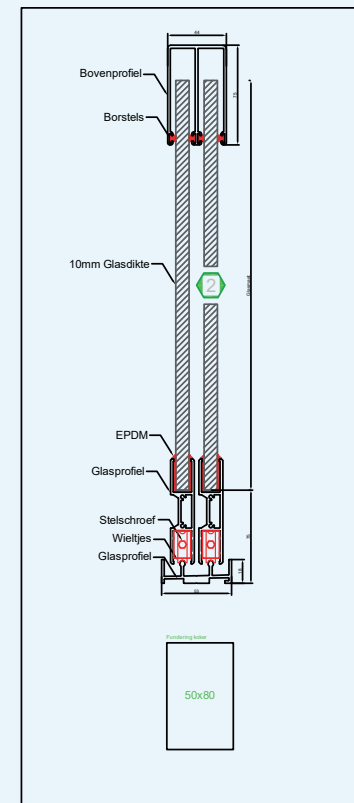

AFMETINGEN

GIBIZ SLIDING DOOR SYSTEEM

Gibiz® Sliding Door System zijn standaard verkrijgbaar in **30 verschillende maatvoeringen**.

Lengte Spoorstelsel

De spoorlengte van de **Gibiz® Sliding Door System** zijn leverbaar vanaf 2000mm tot een maximumlengte van 6000mm en kunnen naar behoefte worden ingekort.

De glazenschuifwanden zijn leverbaar in 2 t/m 6 sporen.
Hieronder kunt u de maximale spoorlengtes per spoor vinden.

- 2-spoor: 2000mm
- 2-spoor: 4000mm – met middensluiting
- 3-spoor: 3000mm
- 3-spoor: 6000mm – met middensluiting
- 4-spoor: 4000mm
- 5-spoor: 5000mm
- 6-spoor: 6000mm

*Elk glaspaneel heeft een minimale overlap van 20mm.

Breedte Standaard Glasplaten

Gibiz® Sliding Door System biedt glasplaten in drie standaardbreedtes en met maatwerkopties voor partners die specifieke afmetingen nodig hebben.

Hieronder kunt u de standaard glasbreedtes vinden.

- 820mm
- 900mm
- 980mm

*Standaard glasplaten levertijd 2 weken.

*Maatwerk glasplaten levertijd 6 weken.

Kaderhoogte Standaard Glasplaten

De glazenschuifwanden van het **Gibiz® Sliding Door System** zijn leverbaar in standaardhoogtes variërend van 2000mm tot 2500mm. Door de hoge boven rails heeft elk standaardhoogte een spelingsmarge van 20mm naar boven en 20mm naar beneden.

Hieronder kunt u de standaard kaderhoogtes vinden.

- 2000mm
- 2050mm
- 2100mm
- 2150mm
- 2200mm
- 2250mm
- 2300mm
- 2350mm
- 2400mm
- 2500mm

*Voor de bestelling dient u alleen de kadermaatvoeringen in acht te nemen.

Voorbeeld:

Met een kaderhoogte van 2200 kunt u de glazenschuifwand monteren op minimaal 2180 mm en maximaal 2220mm

Fundering Glazenschuifwand

Voor het installeren van de **Gibiz® Sliding Door System** is het essentieel om gebruik te maken van een stevige en waterpasfundering die tot 380 kg per strekkende meter kan dragen. Als er nog geen fundering is, zijn er twee aanbevolen opties:

1. Monteren op een aluminium funderingskoker: Dit wordt geadviseerd om verzakking van de glazenschuifwanden te voorkomen. Een aluminium funderingskoker biedt een solide basis die specifiek ontworpen is om het gewicht van de glazenschuifwanden te dragen

“Zie montagevideo.”

2. Plaatsen op een bestaand terras of aangelegde fundering: Dit kan een optie zijn als het bestaande terras of de fundering waterpas is en sterk genoeg om het vereiste gewicht van 380 kg per strekkende meter te dragen. Het is belangrijk om te controleren of de bestaande fundering aan deze eisen voldoet, om problemen zoals verzakking in de toekomst te voorkomen.

“Zie montagevideo.”

 **doehetzelf**
veranda.nl