



**Get Started!  
Commençons !  
Aan de slag!**

**¡En marcha!  
Iniziamo!  
Auf geht's!**



Scan for more  
Scannez pour en savoir plus  
Verder zoeken  
Escanee para más información  
Esegui la scansione  
per saperne di più  
Scannen für mehr  
Informationen



# What you have

# Teach & Treat

Remote Reward Trainer

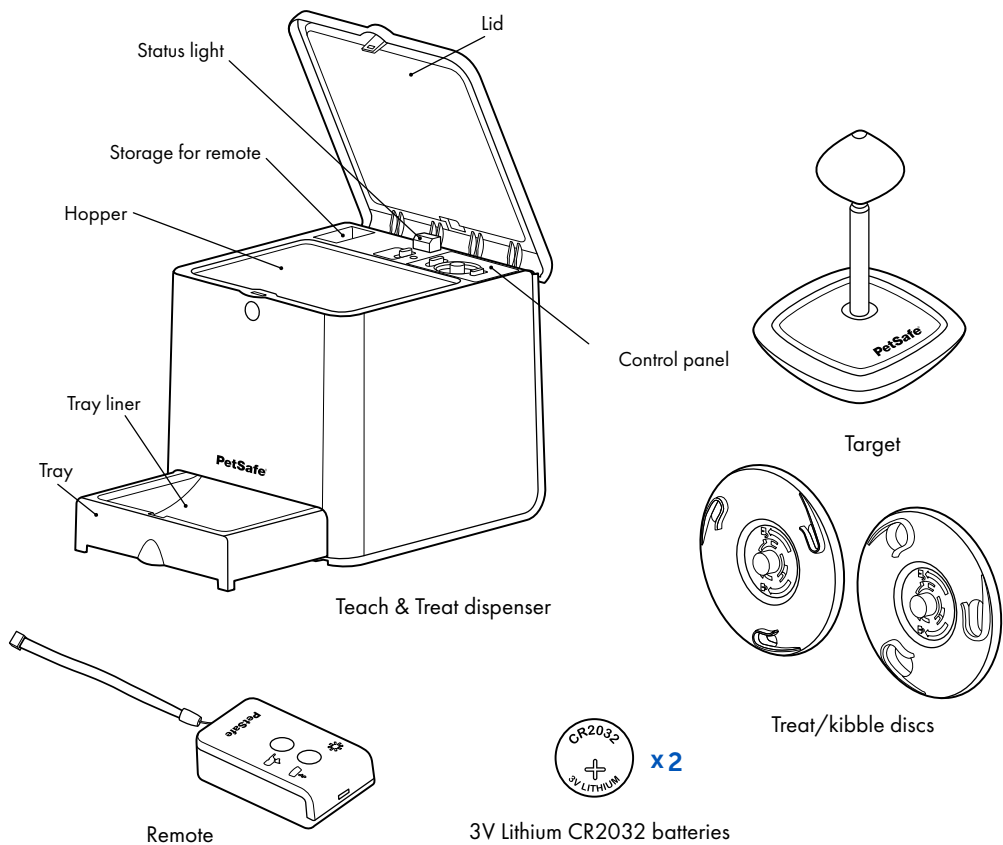

## What you need

- 4 D-cell alkaline batteries
- Dry or semi-moist treats or kibble
- Phillips (cross head) screwdriver

## How it works

The Teach & Treat is a reward system that reinforces good behaviour by remotely dispensing dry treats/kibble at the push of a button. It can be used with or without an audible tone and also has a Fixed/Variable setting for the treats/kibble. The system is very effective in stopping problem behaviours such as begging and jumping on guests and teaching calm behaviours such as Down/Stay.

## Nutritionally balanced diet for your dog

It is important that your dog is already on a nutritionally balanced feeding program before you begin using the Teach & Treat. If you are using dry dog food/kibble, ensure it is the correct size and can be used in the Teach & Treat for training.

**Note:** If you free feed your dog and he shows no interest in the kibble from the Teach & Treat, change to specific meal feeding times during the day while training with the Teach & Treat. This should make the dispensed kibble more enticing. If you use treats instead of kibble, your training sessions should be extended over a longer period, and the total calorie intake should be subtracted from your dog's daily intake of food. For most dogs, treats should make up less than 10% of a dog's daily food intake.

## 1 Install the batteries

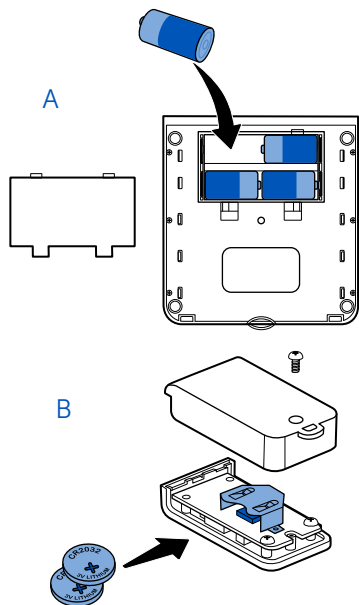

- A. Remove the battery door on the bottom of the dispenser and insert 4 D-cell alkaline batteries (not included). Replace the battery door.
- B. Remove the screw securing the battery cover to the back of the remote. Insert two 3V Lithium CR2032 batteries (provided). Replace the battery cover. The LED on the remote glows when you press a button: green when the batteries are good, and red when batteries are low.

## 2 Load treats or kibble

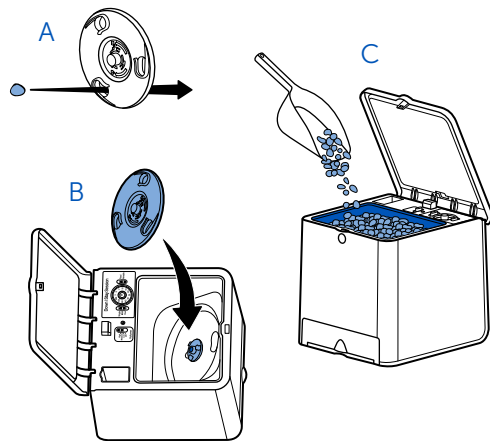



We recommend you wash and rinse the tray liner and the treat/kibble discs before use. Once the parts are dry, replace the tray liner and continue setup:

- A. Select the kibble disc that best fits the dry or semi-moist kibble or treat you will be using. (Oval or round treats/kibble of uniform size work best.)
- B. Place the selected disc onto the dispensing mechanism in the hopper and turn it clockwise to lock it in place.
- C. Add 500 ml of your dog's favourite dry or semi-moist treats/kibble to the hopper. If using your dog's regular meal for training, place one meal's worth of food in the hopper.

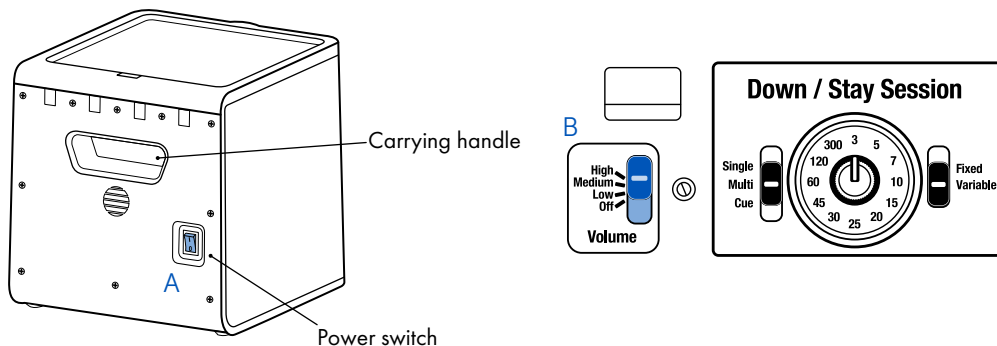
### 3 Turn on and test the dispenser





For best results, perform these steps away from your dog:

- A. Press the power switch on the back of the dispenser to turn the unit on (I). The status light will glow green.
- B. If your dog is in the room with you, open the lid and set the Volume switch to Off. It is best to let your dog get used to the sound of the dispenser before adding a tone.
- C. Press the dispense button  on the remote to dispense the food. You may need to press the button a few times to get the treats/kibble to dispense after filling.
- D. Once the treats/kibble start dispensing, press the dispense button  several more times to make sure the food size is compatible with the disc you selected. If the food size is correct, a treat/kibble should dispense each time you press the dispense button . Jamming will occur if the treats/kibble are too large or moist.

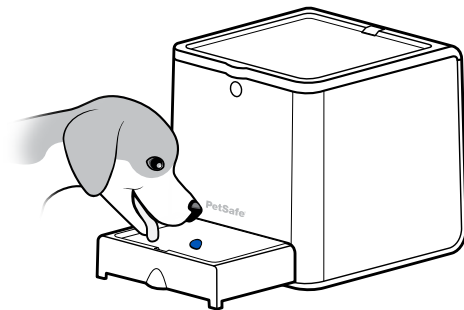
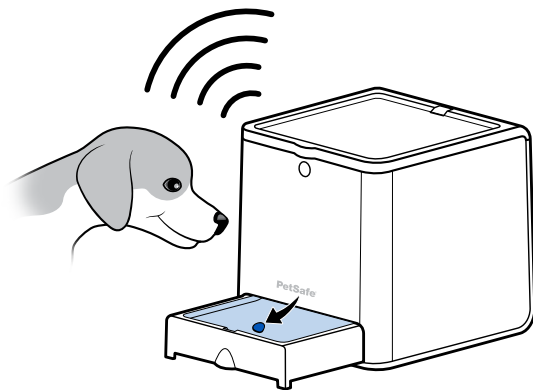
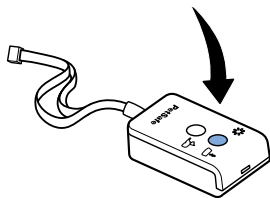
## 4 Introduce your dog to the Teach & Treat



The Teach & Treat includes an audible tone that can be used to help introduce your dog to the system, as well as additional training. Using the remote and treat dispenser, spend 10-15 minutes a day for a few days to teach your dog the association. Most dogs quickly learn a treat follows the tone.

- A. Before teaching your dog the tone, set the Volume switch to Off.
- B. Place treats/kibble by hand in front of the treat dispenser. After your dog eats them, repeat adding more treats/kibble.
- C. If your dog is comfortable with the treat dispenser, press the dispense button  on the remote to dispense the treats/kibble. Continue until your dog is comfortable taking the food from the dispenser.
- D. Move the Volume switch to Low. Press the dispense button  on the remote to dispense treats/kibble. Repeat 6-8 times. Your dog will learn the treats follow the tone.
- E. Some dogs become very attentive to the dispenser, however they must also learn who is controlling the treat dispensing. If your dog automatically looks at you for reassurance between treats or because he knows who is controlling the treat dispensing, you are ready to move on to additional training. Ensure you reward him each time he looks to you by toning and treating. If your dog has not learned you are controlling the treats, get his attention by calling his name and when he looks, press the dispense button  on the remote to tone and treat. Repeat until your dog is consistent.

**Note:** To ensure your dog has learned the tone/treat association, practice in different locations and add distance. Repeat until your dog consistently responds to the tone from 2-3 metres away.

## 5 Train for success

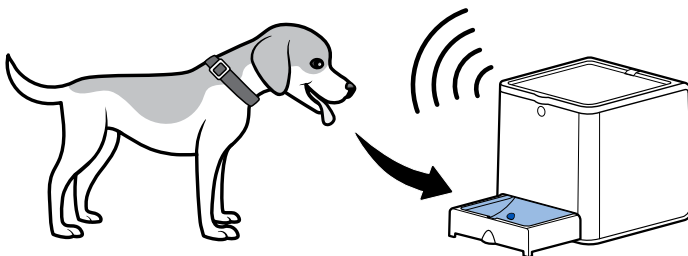

Successful training is not only about eliminating unwanted behaviours but replacing those behaviours with routines that are safe and easy to learn for you and your pet. The Teach & Treat is designed specifically to create new, positive habits in response to the most common household dilemmas. With the ability to reward your pet in a separate location, you're unlocking the potential for good behaviour in the entire home—not just by your side.

For training to be successful you should spend at least 10-15 minutes per day over a 2-week period training. The Teach & Treat is very versatile and can be used to improve many behaviours.

Start your first training lesson on [petsafe.com](https://petsafe.com).

### General training tips:

- For multi-dog households, train one dog at a time.
- Use only dry or semi-moist treats/kibble that fit in the small or large disc.
- When using the remote, it is best that your dog associates the treats/kibble with you, not the remote. Don't point the remote at your pet.
- Keep training fun! Begin training with his favourite treats/kibble until your dog is comfortable taking food from the dispenser.
- If your dog barks, tries to bite or paw at the Teach & Treat, change his focus to you. Give him treats from your hand before using the Teach & Treat. As he quiets and gives you good behaviours, give a treat from the Teach & Treat.
- Make sure your dog is motivated to work for the treats/kibble before starting to train.



## 6 Control Panel

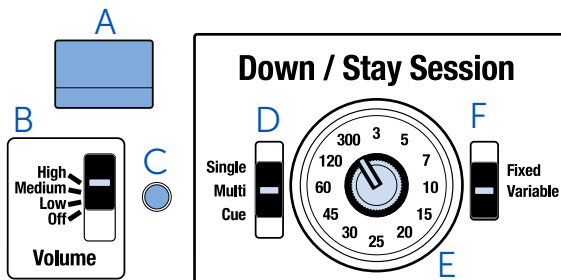

The control panel includes basic controls and more advanced Down/Stay Session controls you will use as you progress further into training.

- A. Status light:** Illuminates to provide Teach & Treat status:
- Solid green: The dispenser is on, and the batteries are good.
  - Solid blue: The dispenser is in Down/Stay mode.
  - Solid red (button press displays green for 1 sec.): Battery power is low; replace the batteries.
  - Fast flashing red (with tone): The dispenser is jammed.
  - Fast flashing yellow (with tone): The dispenser is empty.
- B. Volume switch:** Controls the volume of the tone when treats are dispensed.
- C. Pairing button:** Used to pair the remote with the dispenser if pairing is lost.
- D. Treat setting switch:**
- Single: Dispenses one treat at a time.
  - Multiple: Dispenses 3 treats in succession (depending on treat size).
  - Cue: Beeps to alert you when to dispense treats. When this setting is selected, the timer will beep but the treat will not be dispensed until you press the dispense  button on the remote.
- E. Treat rate dial:** Determines treat frequency (in seconds) when training the down/stay.
- F. Fixed/Variable switch:**
- Fixed: Dispenses treats/kibble at the exact frequency selected on the treat rate dial.
  - Variable: Dispenses treats at an unpredictable interval averaging the frequency selected on the treat rate dial.

## 7 Frequently asked questions & troubleshooting

### **What if my dog is afraid of the Teach & Treat?**

Begin by giving treats from your hand. After providing a few treats/kibble, make a trail of treats/kibble leading to the Teach & Treat. Do not dispense any treats but allow your dog to walk up to the Teach & Treat. After repeating this several times, your dog will learn to walk up to the Teach & Treat without hesitation.

### **My dog is barking or pawing at the dispenser.**

If your dog barks or paws at the Teach & Treat, his attention needs to be refocused on you. Do not dispense any treats/kibble if your dog is barking or pawing at the dispenser. When your dog is quiet or not pawing, give him a treat/kibble from your hand. Repeat, giving him a treat/kibble from your hand several times until he is quiet or not pawing. Gradually increase the interval between treats/kibble, this will extend the time of not pawing and not barking. Once he consistently waits for his treats/kibble, begin treating him from the Teach & Treat.

### **My Teach & Treat is dispensing slowly.**

Ensure the treats/kibble are the correct size for the disc.

### What is the range?

The Teach & Treat works up to 27 metres.

### My Teach & Treat is not dispensing when I press the dispense button .

Make sure the Teach & Treat power switch is in the on (I) position. Check the indicator light on the dispenser. If it is flashing red, the batteries are low; replace the batteries. Check the batteries in the remote and replace if necessary. If your Teach & Treat still does not respond, the remote may have become unpaired from the dispenser. To pair the remote with the dispenser, press and hold the pairing button for 3 seconds. The status light will flash green to show that the dispenser is in pairing mode. Press any button on the remote. The status light should glow solid green to show the remote and the dispenser are now paired.

### How do I clean the Teach & Treat?

Remove all batteries from the Teach & Treat and then wipe it down with a damp cloth. You can remove the tray liner and discs and wash them by hand or in the dishwasher. **Important:** Do not disassemble the Teach & Treat except for the tray liner and treat/kibble discs. Do not use any kind of spray chemicals or solvent to clean. Do not immerse the dispenser in water or any other liquid.

# Ce que vous avez

# Teach & Treat

Dispositif de dressage par récompense télécommandé

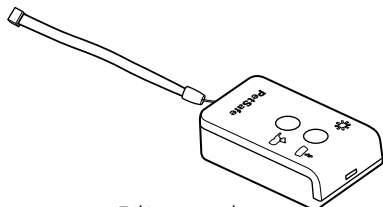
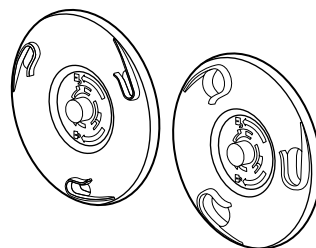
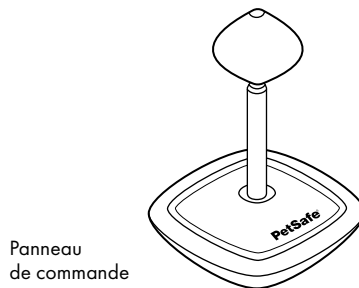
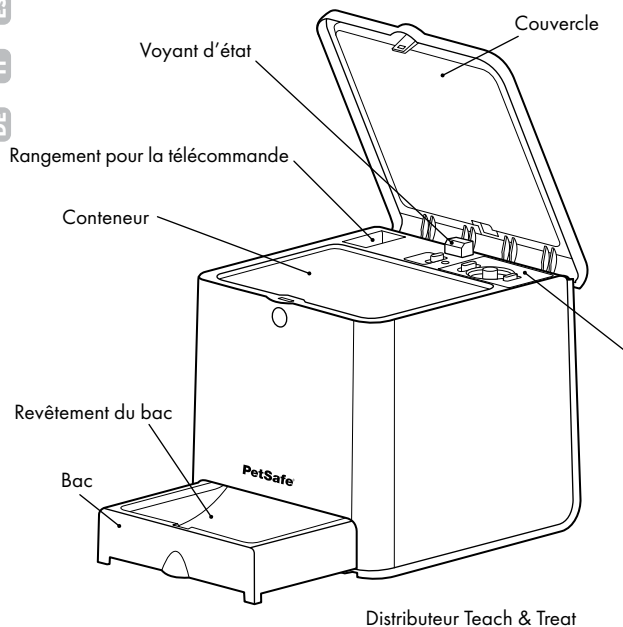

x2

Piles de 3 volts au lithium CR2032

## Ce dont vous avez besoin

4 piles alcalines de type D  
Friandises ou croquettes sèches ou semi-humides  
Tournevis Phillips (cruciforme)

## Fonctionnement :

Le dispositif Teach & Treat est un système de récompense qui renforce les bons comportements en distribuant à distance des friandises ou des croquettes sèches sur simple pression d'un bouton. Il peut être utilisé avec ou sans signal sonore et dispose également d'un interrupteur de réglage Fixe/Variable pour les friandises ou les croquettes. Ce système est très efficace pour arrêter les comportements problématiques des chiens qui, par exemple, réclament de la nourriture et sautent sur les invités, ainsi que pour leur enseigner des comportements calmes tels que « rester couché ».

## Une alimentation équilibrée sur le plan nutritionnel pour votre chien

Il est important que votre chien suive déjà un programme d'alimentation équilibré sur le plan nutritionnel avant de commencer à utiliser Teach & Treat. Si vous utilisez des aliments secs ou des croquettes pour chiens, assurez-vous qu'ils sont de la bonne taille et qu'ils peuvent être utilisés dans le dispositif de dressage Teach & Treat.

**Remarque :** Si vous nourrissez votre chien à volonté et qu'il ne montre aucun intérêt pour les croquettes du Teach & Treat, passez à des heures de distribution de repas spécifiques dans la journée pendant le dressage avec le Teach & Treat. Cela devrait rendre les croquettes distribuées plus alléchantes. Si vous utilisez des friandises au lieu de croquettes, vos séances de dressage doivent être étalées sur une plus longue période et l'apport calorique total doit être soustrait de la ration alimentaire quotidienne de votre chien. Pour la plupart des chiens, les friandises ne doivent pas représenter plus de 10 % de la ration alimentaire quotidienne d'un chien.

## 1 Installer les piles

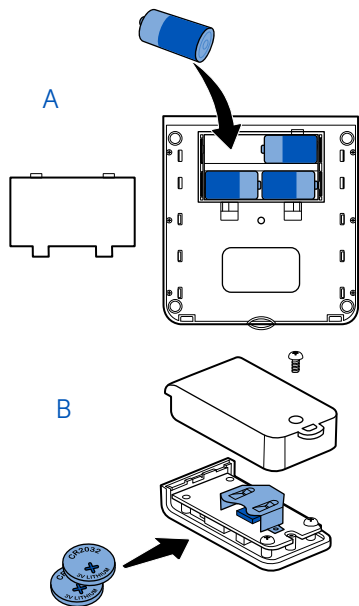

- A. Retirez le couvercle du compartiment à piles situé sous le distributeur et insérez 4 piles alcalines de type D (non fournies). Remplacez le couvercle du compartiment à piles.
- B. Retirez la vis du couvercle du compartiment à pile à l'arrière de la télécommande. Insérez deux piles de 3 volts au lithium CR2032 (fournies). Remplacez le couvercle du compartiment à piles. Le voyant DEL de la télécommande s'allume lorsque vous appuyez sur un bouton : en vert lorsque les piles sont chargées et en rouge lorsque les piles sont faibles.

## 2 Remplir de friandises ou de croquettes

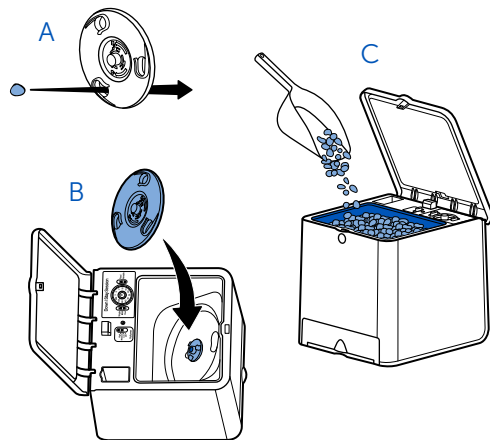



Nous vous recommandons de laver et de rincer le revêtement du bac et les disques à friandises ou à croquettes avant utilisation. Une fois les pièces sèches, remplacez le revêtement du bac et poursuivez l'installation :

- A. Sélectionnez le disque à croquettes qui convient le mieux aux croquettes ou aux friandises sèches ou semi-humides que vous utiliserez. (Les croquettes ou friandises rondes ou ovales de taille homogène sont les plus adaptées.)
- B. Placez le disque sélectionné sur le mécanisme de distribution du conteneur et tournez-le dans le sens des aiguilles d'une montre pour le verrouiller correctement.
- C. Ajoutez 500 ml de friandises ou de croquettes sèches ou semi-humides préférées de votre chien dans le conteneur. Si vous utilisez la nourriture habituelle de votre chien pour le dressage, placez l'équivalent d'un repas dans le conteneur.

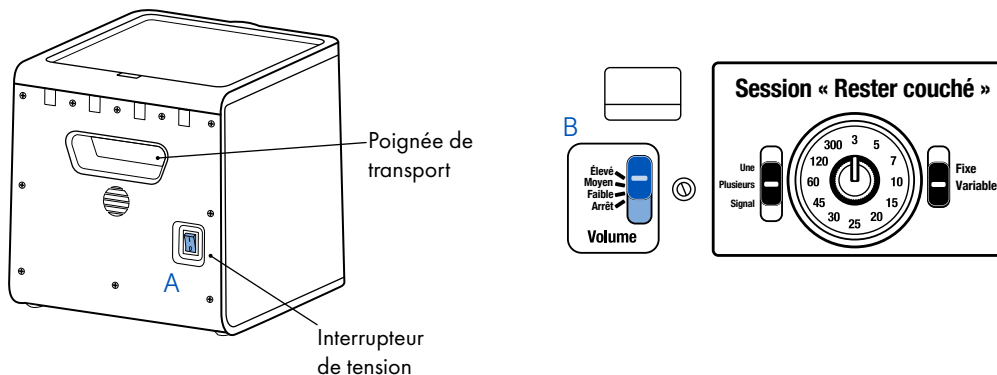
### 3 Allumer et tester le distributeur



Pour de meilleurs résultats, effectuez ces étapes loin de votre chien :

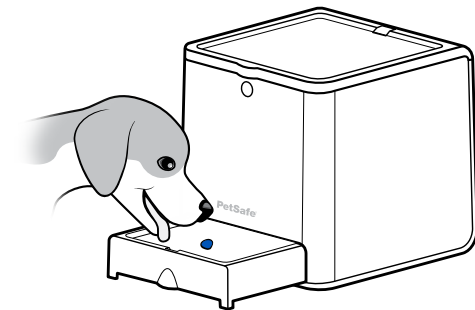
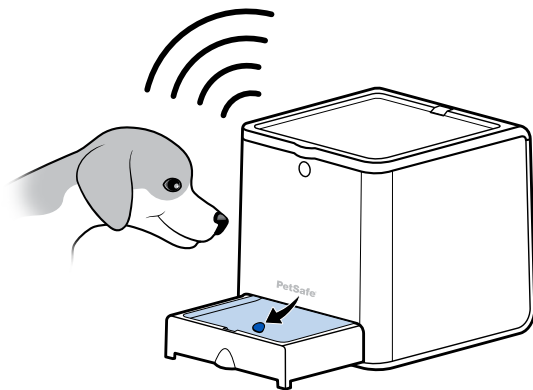
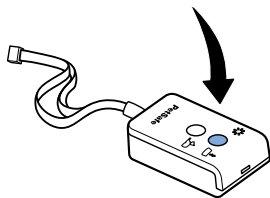

- A. Appuyez sur l'interrupteur de tension situé à l'arrière du distributeur pour allumer l'appareil (I) Le voyant d'état s'allume en vert.
- B. Si votre chien est dans la pièce avec vous, ouvrez le couvercle et réglez l'interrupteur du volume sur Arrêt. Il est préférable de laisser votre chien s'habituer au son du distributeur avant d'ajouter un signal sonore.
- C. Appuyez sur le bouton de distribution  de la télécommande pour distribuer la nourriture. Vous devrez peut-être appuyer plusieurs fois sur le bouton pour que les friandises ou les croquettes soient distribuées après le remplissage.
- D. Une fois que la distribution des friandises ou croquettes a commencé, appuyez sur le bouton de distribution  plusieurs fois pour vous assurer que la taille des aliments est compatible avec le disque que vous avez choisi. Si la taille des aliments est correcte, une friandise ou une croquette devrait être distribuée chaque fois que vous appuyez sur le bouton de distribution . La distribution sera bloquée si les friandises ou les croquettes sont trop grosses ou humides.

## 4 Présenter le Teach & Treat à votre chien





Le Teach & Treat inclut un signal sonore qui peut être utilisé pour faciliter la présentation du système à votre chien et en tant qu'aide au dressage. Consacrez 10 à 15 minutes par jour pendant quelques jours pour apprendre à votre chien à associer la télécommande au distributeur de friandises. La plupart des chiens apprennent rapidement que le signal sonore précède une friandise.

- A. Avant d'apprendre à votre chien à reconnaître le signal sonore, réglez l'interrupteur du volume sur Arrêt.
- B. Placez les friandises ou les croquettes à la main devant le distributeur de friandises. Une fois que votre chien les a mangées, ajoutez d'autres friandises ou croquettes.
- C. Si votre chien s'est habitué au distributeur de friandises, appuyez sur le bouton de distribution  de la télécommande pour distribuer les friandises ou les croquettes. Continuez jusqu'à ce que votre chien soit assez à l'aise pour prendre la nourriture du distributeur.
- D. Réglez l'interrupteur du volume sur Faible. Appuyez sur le bouton de distribution  de la télécommande pour distribuer des friandises ou des croquettes. Répétez l'opération 6 à 8 fois. Votre chien apprendra que les friandises viennent après le signal sonore.
- E. Certains chiens vont prêter beaucoup d'attention au distributeur, mais ils doivent également apprendre qui contrôle la distribution de friandises. Si votre chien vous regarde automatiquement entre deux friandises pour se rassurer ou parce qu'il sait qui contrôle le distributeur de friandises, vous êtes prêt à passer à une autre étape du dressage. Assurez-vous de le récompenser chaque fois qu'il vous regarde en lui donnant un signal sonore, puis une friandise. Si votre chien n'a pas compris que c'est vous qui contrôlez les friandises, attirez son attention en l'appelant par son nom et lorsqu'il vous regarde, appuyez sur le bouton de distribution  de la télécommande pour lancer le signal sonore et donner une friandise. Recommencez jusqu'à ce que votre chien fasse cela systématiquement.

**Remarque :** Pour vous assurer que votre chien a compris l'association entre le signal sonore et la friandise, entraînez-vous à différents endroits et ajoutez de la distance. Recommencez jusqu'à ce que votre chien réponde systématiquement au signal sonore à une distance de 2 à 3 mètres.

## 5 Réussir le dressage de votre chien

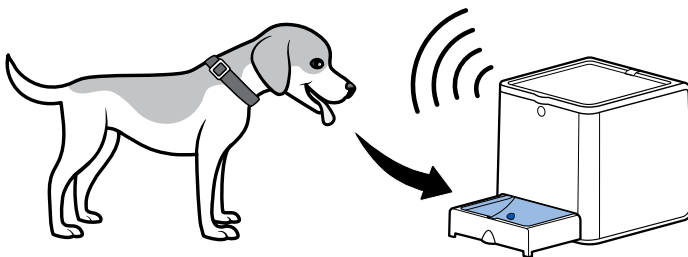

Un dressage réussi ne consiste pas seulement à corriger les comportements indésirables, mais à remplacer ces comportements par des routines sûres et faciles à apprendre pour vous et votre animal de compagnie. Le Teach & Treat est conçu spécifiquement pour créer de nouvelles habitudes positives en réponse aux dilemmes domestiques les plus courants. Avec la possibilité de récompenser votre animal de compagnie dans un endroit différent, vous apprenez à ce dernier à bien se comporter dans toute la maison, et pas seulement à vos côtés.

Pour que le dressage soit réussi, vous devez y consacrer au moins 10 à 15 minutes par jour sur une période de dressage de deux semaines. Le Teach & Treat est très polyvalent et peut être utilisé pour améliorer de nombreux comportements.

Commencez votre première leçon de dressage sur [petsafe.com](https://petsafe.com).

### Conseils généraux de dressage :

- Si vous avez plusieurs chiens, dressez un chien à la fois.
- Utilisez uniquement des friandises ou des croquettes sèches ou semi-humides qui tiennent dans le petit ou le grand disque.
- Lorsque vous utilisez la télécommande, il est préférable que votre chien associe les friandises ou les croquettes à vous, et non à la télécommande. Ne pointez pas la télécommande vers votre animal de compagnie.
- Le dressage doit toujours être amusant pour votre chien ! Commencez le dressage avec ses friandises ou ses croquettes préférées jusqu'à ce qu'il soit à l'aise pour prendre la nourriture du distributeur.
- Si votre chien aboie sur le Teach & Treat, essayez de le mordre ou de lui donner des coups de patte, détournez son attention sur vous. Donnez-lui des friandises de votre main avant d'utiliser le Teach & Treat. Lorsqu'il se clame et adopte un bon comportement, donnez-lui une friandise du Teach & Treat.
- Assurez-vous que votre chien est motivé à travailler pour mériter ses friandises ou ses croquettes avant de commencer le dressage.

## 6 Panneau de commande

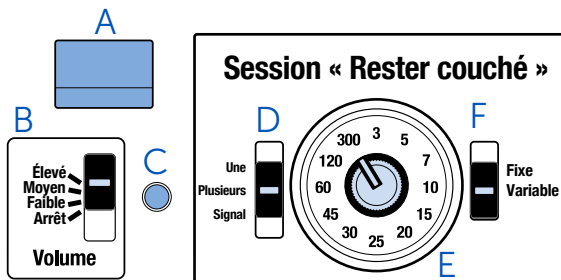

Le panneau de commande comprend des commandes de base et des commandes plus avancées pour le mode « Rester couché » que vous utiliserez au fur et à mesure que vous avancerez dans le dressage de votre chien.

- A. Voyant d'état :** S'allume pour indiquer l'état du Teach & Treat :
- Vert continu : le distributeur est allumé et les piles sont chargées.
  - Bleu continu : le distributeur est en mode « Rester couché ».
  - Rouge fixe (voyant vert pendant 1 seconde quand un bouton est enfoncé) : niveau des piles faible, remplacez les piles.
  - Rouge clignotant rapidement (avec signal sonore) : le distributeur est bloqué.
  - Jaune clignotant rapidement (avec signal sonore) : le distributeur est vide.
- B. Interrupteur du volume :** permet de contrôler le volume du signal sonore lors de la distribution des friandises.
- C. Bouton de jumelage :** permet de jumeler la télécommande avec le distributeur si le jumelage est interrompu.
- D. Interrupteur de réglage de la distribution des friandises :**
- Une : permet de distribuer une friandise à la fois.
  - Plusieurs : permet de distribuer trois friandises à la suite (selon la taille de la friandise).
  - Signal : un signal sonore est émis pour vous avertir quand distribuer des friandises. Lorsque ce réglage est sélectionné, la minuterie émet un signal sonore mais la friandise n'est pas distribuée tant que vous n'avez pas appuyé sur le bouton de distribution  de la télécommande.
- E. Molette de réglage du rythme des friandises :** permet de déterminer la fréquence de distribution de friandises (en secondes) lors de l'apprentissage de la position « couché ».
- F. Interrupteur Fixe/Variable :**
- Fixe : permet de distribuer des friandises ou des croquettes à la fréquence exacte sélectionnée à l'aide de la molette de réglage du rythme des friandises.
  - Variable : permet de distribuer des friandises à un intervalle imprévisible basé sur la moyenne de la fréquence sélectionnée à l'aide de la molette de réglage du rythme des friandises.

## 7 Questions fréquemment posées et dépannage

### **Que faire si mon chien a peur du Teach & Treat ?**

Commencez par lui donner des friandises de votre main. Après lui avoir donné quelques friandises ou croquettes, faites un chemin de friandises ou de croquettes menant au Teach & Treat. Ne distribuez pas de friandises, mais laissez votre chien marcher jusqu'au Teach & Treat. Après avoir répété cette opération plusieurs fois, votre chien apprendra à marcher jusqu'au Teach & Treat sans hésitation.

### **Mon chien aboie ou donne des coups de patte au distributeur.**

Si votre chien aboie ou donne des coups de patte au Teach & Treat, son attention doit être recentrée sur vous. Ne distribuez pas de friandises ou de croquettes à votre chien s'il aboie ou donne des coups de patte au distributeur. Lorsque votre chien est calme ou ne donne pas de coups de patte, donnez-lui une friandise ou une croquette de votre main. Répétez l'opération en lui donnant une friandise ou une croquette de votre main plusieurs fois jusqu'à ce qu'il soit silencieux ou ne donne plus de coups de patte. Augmentez progressivement l'intervalle entre les friandises ou les croquettes, cela prolongera le temps sans aboiement et sans coups de patte. Une fois qu'il attend systématiquement ses friandises ou ses croquettes, commencez à lui donner des friandises provenant du Teach & Treat.

### **La fonctionnalité de distribution de mon Teach & Treat est lente.**

Assurez-vous que les friandises ou les croquettes sont de la taille adéquate pour le disque.

## Quelle est la portée de l'appareil ?

Le Teach & Treat fonctionne jusqu'à 27 mètres.

## Mon Teach & Treat ne distribue rien lorsque j'appuie sur le bouton de distribution

Assurez-vous que l'interrupteur de tension Teach & Treat est en position marche (I). Vérifiez le voyant lumineux du distributeur. S'il clignote en rouge, les piles sont faibles ; remplacez les piles. Vérifiez les piles de la télécommande et remplacez-les si nécessaire. Si votre Teach & Treat ne répond toujours pas, il se peut que la télécommande ne soit plus jumelée avec le distributeur. Pour jumeler la télécommande avec le distributeur, maintenez enfoncé le bouton de jumelage pendant trois secondes. Le voyant d'état clignote en vert pour indiquer que le distributeur est en mode jumelage. Appuyez sur n'importe quel bouton de la télécommande. Le voyant d'état doit s'allumer en vert continu pour indiquer que la télécommande et le distributeur sont maintenant jumelés.

## Comment nettoyer le Teach & Treat ?

Retirez toutes les piles du Teach & Treat, puis nettoyez-le avec un chiffon humide. Vous pouvez retirer le revêtement du bac et les disques et les laver à la main ou au lave-vaisselle. **Important :** Ne démontez pas le Teach & Treat à l'exception du revêtement du bac et des disques à friandises ou croquettes. N'utilisez aucun produit chimique ou solvant de quelque sorte que ce soit pour nettoyer l'appareil. N'immergez pas le distributeur dans l'eau ni dans aucun autre liquide.

# Dit is wat je hebt

# Teach & Treat

Beloningstrainer met afstandsbediening

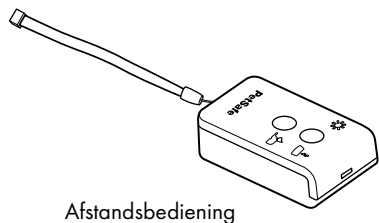
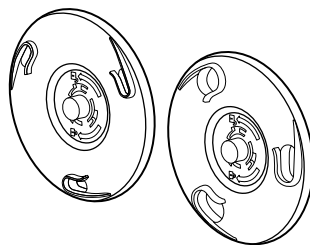
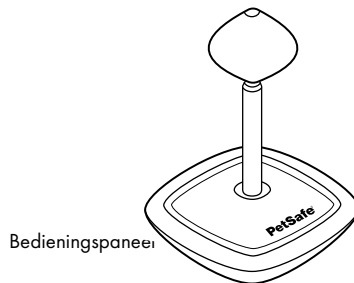
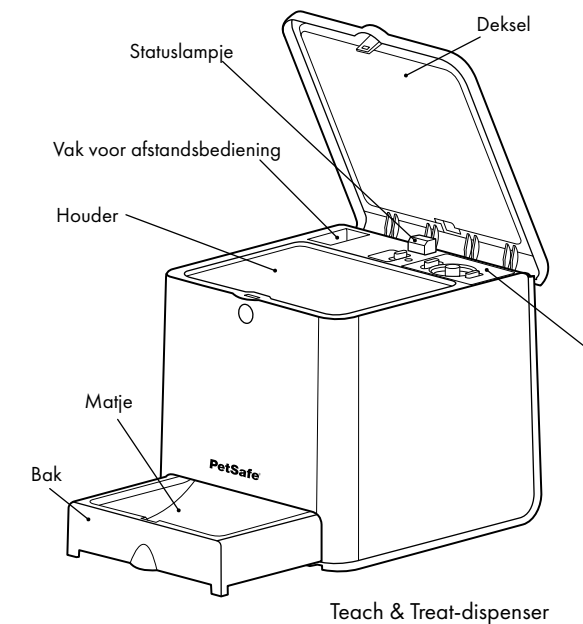

x2

3V lithium CR2032-batterijen

## Dit heb je nodig

4 D-alkalinebatterijen  
Droge of halfvochtige snoepjes of brokjes  
Kruiskopschroevendraaier

## Hoe het werkt

De Teach & Treat is een beloningssysteem dat goed gedrag versterkt door op afstand droge snoepjes of brokjes uit te delen met een druk op de knop. Het systeem kan met of zonder pieptoon worden gebruikt en heeft ook een Vast/Variabel-instelling voor de snoepjes of brokjes. Het systeem is zeer effectief in het afleren van probleemgedrag, zoals bedelen en tegen gasten aanspringen, en het aanleren van rustig gedag, zoals lig en blijf.

## Evenwichtige voeding voor je hond

Het is belangrijk dat je hond al een evenwichtig voedingspatroon heeft voordat je de Teach & Treat gaat gebruiken. Als je droog hondenvoer of brokjes gebruikt, controleer je of dat de juiste maat heeft en in de Teach & Treat kan worden gebruikt voor training.

**Opmerking:** als je jouw hond vrij laat eten en hij geen belangstelling toont voor de brokjes van de Teach & Treat, schakel dan over op vaste voertijden gedurende dag terwijl je hem traint met de Teach & Treat. Dit maakt de uitgedeelde brokjes aantrekkelijker. Als je snoepjes in plaats van brokjes gebruikt, moet je langere trainingssessies houden en moet de totale calorieëninname worden afgetrokken van de dagelijkse voeding van je hond. Voor de meeste honden moeten snoepjes minder dan 10% van de dagelijkse voeding van een hond zijn.

## 1 De batterijen plaatsen

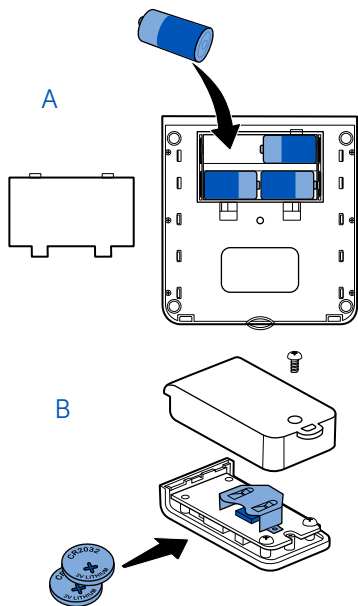

- A. Verwijder de batterijdeksel aan de onderkant van de dispenser en plaats 4 D-alkalinebatterijen (niet inbegrepen). Plaats het batterijdeksel terug.
- B. Verwijder de schroef waarmee het batterijdeksel achterop de afstandsbediening is bevestigd. Plaats twee 3V Lithium CR2032-batterijen (meegeleverd). Plaats het batterijklepje terug. Het LED-lampje op de afstandsbediening brandt als je op een knop drukt: groen als de batterijen vol zijn en rood als de batterijen bijna leeg zijn.

## 2 Vullen met snoepjes of brokjes

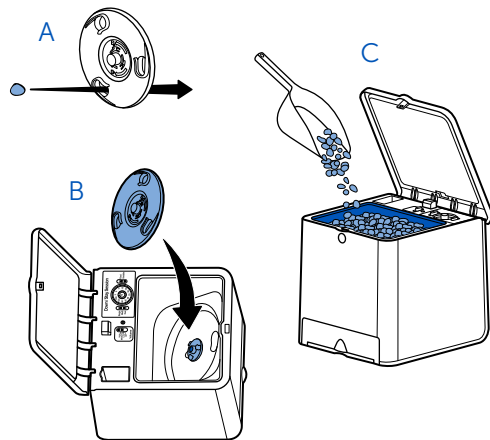

Was het matje in de beloningsbak en de brokkenschijven en spoel ze goed af voor gebruik. Zodra de onderdelen droog zijn, plaats je het matje terug in de beloningsbak en ga je door met instellen:



- A. Kies de brokkenschijf die het beste past bij de droge of halfvochtige brokjes of snoepjes die je gaat gebruiken. (Ovale of ronde snoepjes of universele brokken werken het beste.)
- B. Plaats de geselecteerde schijf op het afgiftemechanisme in de houder en draai hem met de klok mee om de schijf vast te klikken.
- C. Voeg 500 ml van de favoriete droge of halfvochtige snoepjes of brokjes van je hond toe aan de houder. Als je de normale maaltijd van je hond gebruikt voor training, plaats dan voer voor één maaltijd in de houder.

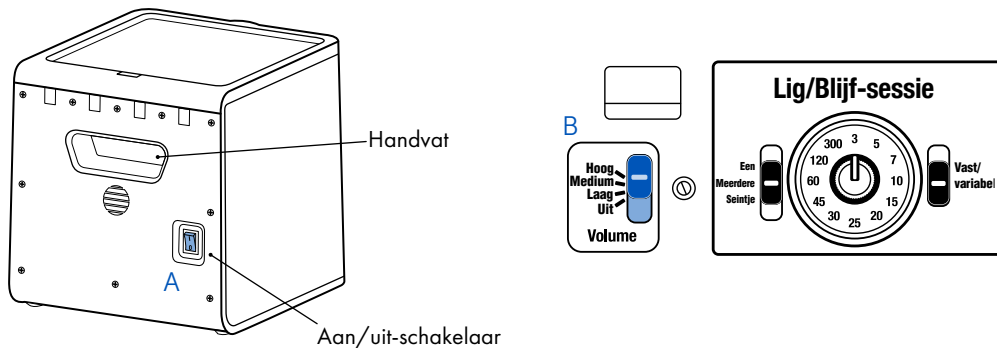

### 3 De dispenser inschakelen en testen





Voer voor de beste resultaten deze stappen uit als je hond niet in de buurt is:

- A. Druk op de aan/uit-schakelaar op de achterkant van de dispenser om het apparaat in te schakelen (I). Het statuslampje gaat groen branden.
- B. Als je hond bij je in de kamer is, open je het deksel en zet je de volumeschakelaar op Off [Uit]. Je kunt je hond het beste laten wennen aan het geluid van de dispenser voordat je een geluidssignaal toevoegt.
- C. Druk op de knop Dispense [Afgifte]  op de afstandsbediening om voer af te geven. Je moet mogelijk een paar keer op de knop drukken om de snoepjes of brokjes na het vullen af te geven.
- D. Zodra er snoepjes of brokjes worden afgegeven, druk je een paar keer op de knop Dispense [Afgifte]  om te controleren of het voer de juiste maat heeft voor de schijf die je hebt geselecteerd. Als de maat van het voer goed is, wordt er steeds een snoepje of brokje afgegeven als je op de knop Dispense [Afgifte]  drukt. Als de snoepjes of brokjes te groot of te vochtig zijn, kunnen ze vast komen te zitten.

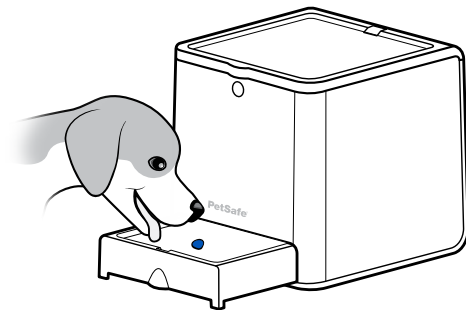
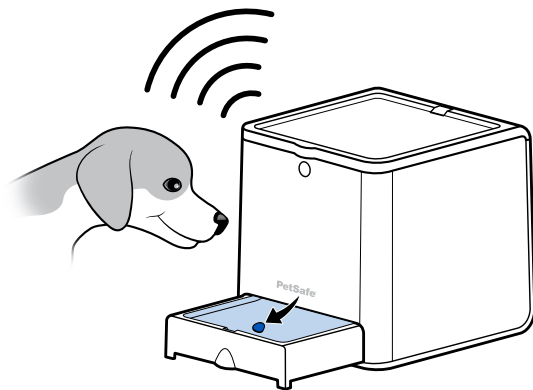
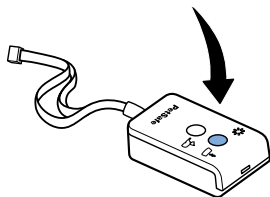
## 4 Uw hond laten kennismaken met de Teach & Treat



De Teach & Treat beschikt over een pieptoon die je kunt gebruiken om je hond te laten kennismaken met het systeem en evenals aanvullende training. Gebruik de afstandsbediening en de snoepjesdispenser en besteed een paar dagen 10 tot 15 minuten per dag om je hond de associatie te leren. De meeste honden leren dat een pieptoon betekent dat er een snoepje aankomt.

- A. Zet de volumeschakelaar op Off [Uit] voordat je de hond traint met het geluidssignaal.
- B. Leg snoepjes of brokjes met de hand voor de snoepjesdispenser. Nadat je hond ze heeft opgegeten, leg je meer snoepjes of brokjes neer.
- C. Als je hond gewend is aan de snoepjesdispenser, druk je op de knop Dispense [Afgifte]  op de afstandsbediening om de snoepjes of brokjes af te geven. Ga door totdat je hond zonder aarzelen het voer uit de dispenser eet.
- D. Zet de volumeschakelaar op Low [Laag]. Druk op de knop Dispense [Afgifte]  op de afstandsbediening om snoepjes of brokjes af te geven. Herhaal dit 6 tot 8 keer. Je hond leert dat een pieptoon betekent dat er een snoepje aankomt.
- E. Sommige honden letten heel goed op de dispenser, maar ze moeten ook leren wie ze de snoepjes geeft. Als je hond automatisch naar jou kijkt voor geruststelling tussen traktaties of omdat hij weet wie hem de snoepjes geeft, ben je klaar om verder te gaan met aanvullende training. Zorg ervoor dat je jouw hond, elke keer dat hij naar je kijkt, beloont door het geluidssignaal te laten horen en hem een snoepje of brokje te geven. Als je hond niet heeft geleerd dat jij hem de beloning geeft, trek dan zijn aandacht door zijn naam te roepen. Wanneer hij kijkt, druk je op de knop Dispense [Afgifte]  op de afstandsbediening om het geluidssignaal te laten horen en hem een snoepje of brokje te geven. Herhaal dit totdat je hond consistent reageert.

**Opmerking:** om ervoor te zorgen dat je hond de associatie tussen geluidstoon en traktatie heeft geleerd, oefen je op verschillende locaties en voeg je meer afstand toe. Herhaal dit totdat je hond consequent op de pieptoon reageert op een afstand van 2 tot 3 meter.

## 5 De beste resultaten behalen

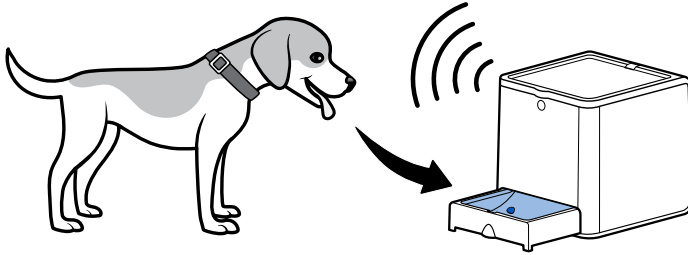

Succesvolle training gaat niet alleen over het stoppen van ongewenst gedrag, maar ook over het vervangen van dit gedrag door gewoonten die veilig en makkelijk te leren zijn voor jou en je huisdier. De Teach & Treat is speciaal ontworpen om nieuwe, positieve gewoonten te creëren als reactie op de meest voorkomende huishoudelijke dilemma's. Met de mogelijkheid om je huisdier op een andere locatie te belonen, leg je de basis voor goed gedrag in het hele huis, niet alleen aan je zijde.

Je krijgt de beste trainingsresultaten als je voor een periode van twee weken ten minste 10 tot 15 minuten per dag traint. De Teach & Treat is zeer veelzijdig en kan worden gebruikt om allerlei gedrag te verbeteren.

Start je eerste trainingssessie op [petsafe.com](https://petsafe.com).

### Algemene trainingstips:

- Train één hond tegelijk als je meerdere honden hebt.
- Gebruik alleen droge of halfvochtige snoepjes of brokjes die in de kleine of grote schijf passen.
- Als je de afstandsbediening gebruikt, moet je erop letten dat je hond de snoepjes of brokjes met jou in verband brengt en niet met de afstandsbediening. Wijs dus niet met de afstandsbediening naar je huisdier.
- Houd de training leuk! Begin de training met zijn favoriete snoepjes of brokjes totdat hij zonder aarzelen voer uit de dispenser eet.
- Als je hond naar de Teach & Treat blaft, bijt of klauwt, richt zijn aandacht dan op jou. Geef hem traktaties met de hand voordat je de Teach & Treat gebruikt. Als hij kalmeert en zich goed gedraagt, geef je een traktatie uit de Teach & Treat.
- Zorg ervoor dat je hond gemotiveerd is om voor de snoepjes of brokjes te werken voordat u begint met trainen.

## 6 Bedieningspaneel

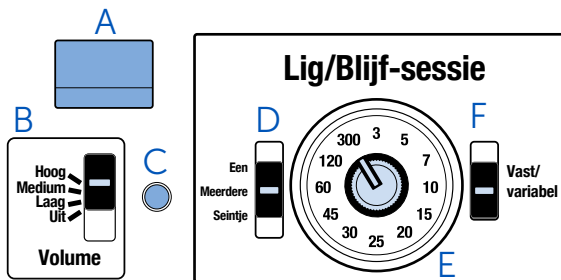

Het bedieningspaneel bevat basisfuncties en geavanceerdere Down/Stay Session-instellingen [Lig/Blijf] die u later in de training gaat gebruiken.

- A. Statuslampje:** geeft de Teach & Treat-status aan:
- Constant groen: de dispenser staat aan en de batterijen zijn vol.
  - Constant blauw: de dispenser staat in de Down/Stay-modus [Lig/Blijf].
  - Continu rood (1 seconde groen na een druk op de knop): de batterij is bijna leeg en moet worden vervangen.
  - Snel rood knipperend (met geluidssignaal): de dispenser is vastgelopen.
  - Snel geel knipperend (met geluidssignaal): de dispenser is leeg.
- B. Volumeschakelaar:** regelt het volume van het geluidssignaal wanneer er traktaties worden afgegeven.
- C. Koppelingknop:** wordt gebruikt om de afstandsbediening met de dispenser te koppelen als de koppeling is verbroken.
- D. Traktatieschakelaar:**
- Single [Een]: geeft één traktatie per keer af.
  - Multiple [Meerdere]: geeft 3 traktaties achter elkaar af (afhankelijk van de grootte van de traktatie).
  - Cue [Seintje]: piept om aan te geven wanneer je traktaties moet uitdelen. Als je deze instelling selecteert, piept de timer, maar wordt de traktatie pas afgegeven als je op de knop Dispense [Afgifte]  op de afstandsbediening drukt.
- E. Draaiknop voor de traktatiesnelheid:** bepaalt de traktatiefrequentie (in seconden) bij het trainen van Down/Stay [Lig/Blijf].
- F. Fixed/Variable-schakelaar [Vast/Variabel]:**
- Fixed [Vast]: geeft snoepjes of brokjes af met de exacte frequentie die is geselecteerd op de draaiknop voor de traktatiesnelheid.
  - Variable [Variabel]: geeft traktaties af met een onvoorspelbaar tijdsinterval, waarbij het gemiddelde wordt genomen van de geselecteerde frequentie op de draaiknop voor de traktatiesnelheid.

## 7 Veelgestelde vragen en probleemoplossing

### **Wat als mijn hond bang is voor de Teach & Treat?**

Geef je hond eerst traktaties uit je hand. Nadat je hem een paar snoepjes of brokjes hebt gegeven, maak je een spoor van traktaties naar de Teach & Treat. Geef geen traktaties uit maar laat je hond naar de Teach & Treat lopen. Herhaal dit een paar keer totdat je hond zonder aarzelen naar de Teach & Treat loopt.

### **Mijn hond blaft of klauwt naar de dispenser.**

Als je hond naar de Teach & Treat blaft of klauwt, moet je zijn aandacht weer op jou richten. Geef geen snoepjes of brokjes af als je hond blaft of naar de dispenser klauwt. Als je hond stil is of niet klauwt, geef hem dan een snoepje of brokje uit je hand. Herhaal dit en geef hem een paar keer een snoepje of brokje uit je hand totdat hij stil is of niet klauwt. Verleng geleidelijk het interval tussen snoepjes of brokjes, zodat hij langere tijd niet blaft en klauwt. Als hij eenmaal consequent op zijn traktaties wacht, begin je met het gebruik van de Teach & Treat.

### **Mijn Teach & Treat geeft zeer langzaam traktaties af.**

Controleer of de snoepjes of brokjes de juiste maat hebben voor de schijf.

## Wat is het bereik?

De Teach & Treat werkt tot 27 meter.

## Mijn Teach & Treat geeft niets af als ik op knop Dispense [Afgifte] druk.

Zorg ervoor dat de aan/uit-schakelaar van de Teach & Treat in de stand On [Aan] (I) staat. Controleer het controlelampje op de dispenser. Als het lampje rood knippert, zijn de batterijen bijna leeg. Vervang de batterijen. Controleer de batterijen in de afstandsbediening en vervang ze indien nodig. Als je Teach & Treat nog steeds niet reageert, is de koppeling tussen de afstandsbediening en de dispenser mogelijk verbroken. Om de afstandsbediening met de dispenser te koppelen, houd je de koppelingsknop 3 seconden ingedrukt. Het statuslampje knippert groen om aan te geven dat de dispenser zich in de koppelmodus bevindt. Druk op een willekeurige knop op de afstandsbediening. Het statuslampje moet nu constant groen gaan branden om aan te geven dat de afstandsbediening en de dispenser zijn gekoppeld.

## Hoe maak ik de Teach & Treat schoon?

Verwijder alle batterijen uit de Teach & Treat en veeg ze af met een vochtige doek. Je kunt het matje in de beloningsbak en de brokkenschijven verwijderen en met de hand of in de vaatwasser reinigen. **Belangrijk:** haal de Teach & Treat niet uit elkaar en verwijder alleen het matje in de beloningsbak en de brokkenschijven. Gebruik geen spuitbus met chemicaliën of oplosmiddelen voor reiniging. Dompel de dispenser niet onder in water of andere vloeistof.

EN

FR

NL

ES

IT

DE

# Lo que tiene

# Teach & Treat

Adiestrador de mando de recompensa

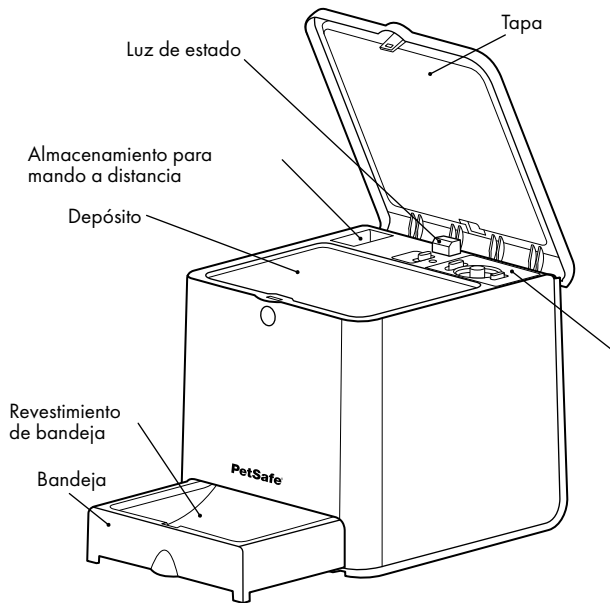

Dispensador Teach & Treat

Panel de control

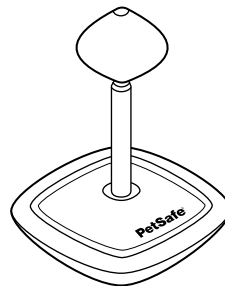

Objetivo

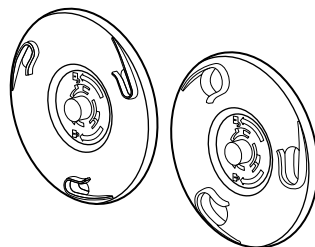

Discos de golosinas/pienso

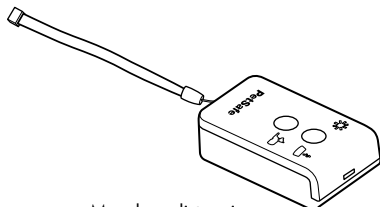

Mando a distancia



x2

Pilas de litio de 3 V CR2032



## Lo que necesita

4 pilas alcalinas D  
Golosinas o pienso secos o semihúmedos  
Destornillador Phillips

## Cómo funciona

El Teach & Treat es un sistema de recompensas que refuerza el buen comportamiento al dispensar golosinas/pienso secos de forma remota con solo presionar un botón. Se puede utilizar con o sin señal acústica y también tiene una configuración fija/variable para golosinas/pienso. El sistema es muy efectivo para detener comportamientos problemáticos como pedir y saltar sobre los invitados y enseñar comportamientos tranquilos como abajo/quieto.

## Dieta nutricionalmente equilibrada para su perro

Es importante que su perro ya esté en un programa de alimentación nutricionalmente equilibrado antes de comenzar a usar el Teach & Treat. Si está usando comida o pienso secos para perros, asegúrese de que sean del tamaño adecuado y que se puedan usar en el Teach & Treat para el adiestramiento.

**Nota:** Si su perro siempre tiene comida a su disposición y no muestra interés en el pienso del Teach & Treat, cambie a horarios de comida específicos durante el día mientras le adiestra con el Teach & Treat. Esto debería hacer que el pienso dispensado sea más tentador. Si utiliza golosinas en lugar de pienso, las sesiones de adiestramiento deben extenderse durante un periodo más largo y la ingesta total de calorías debe restarse de la ingesta diaria de alimentos de su perro. Para la mayoría de los perros, las golosinas deben representar menos del 10 % de su ingesta diaria de alimentos.

## 1 Instale las pilas

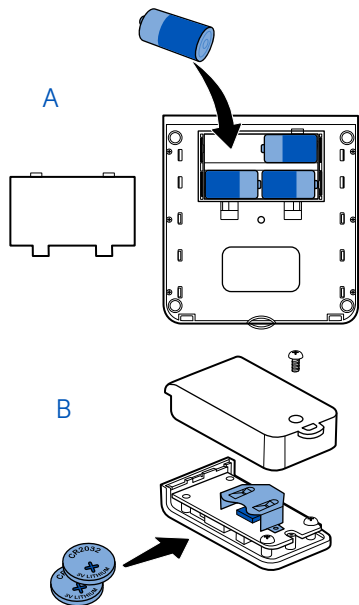

- A. Retire la tapa de compartimento de las pilas situada en la parte inferior del dispensador e introduzca 4 pilas alcalinas tipo D (no incluidas). Vuelva a colocar la tapa del compartimento de las pilas.
- B. Retire el tornillo que sujeta la tapa de compartimento de las pilas situada en la parte posterior del mando a distancia. Introduzca dos pilas de litio de 3 V CR2032 (incluidas). Vuelva a colocar la tapa de compartimento de las pilas. El indicador LED del mando a distancia se ilumina cuando presiona un botón: verde cuando las pilas tienen suficiente carga y rojo cuando tienen poca carga.

## 2 Introduzca las golosinas o el pienso

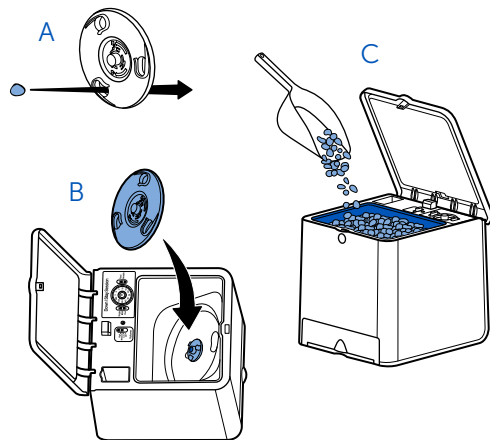



Le recomendamos que lave y enjuague el revestimiento de la bandeja y los discos de golosinas/pienso antes de usarlos. Una vez que las piezas estén secas, vuelva a colocar el revestimiento de la bandeja y continúe con la configuración:

- A. Seleccione el disco de pienso que mejor se adapte al pienso o golosinas secas o semihúmedos que vaya a utilizar. (lo mejor es utilizar golosinas o pienso en bolas o con forma ovalada, y de un tamaño uniforme).
- B. Coloque el disco seleccionado en el mecanismo dispensador del depósito y gírelo en el sentido de las agujas del reloj para fijarlo en su sitio.
- C. Añada 500 ml de las golosinas/el pienso secos o semihúmedos favoritos de su perro en el depósito. Si utiliza la comida normal de su perro para el adiestramiento, coloque la cantidad de una comida en el depósito.

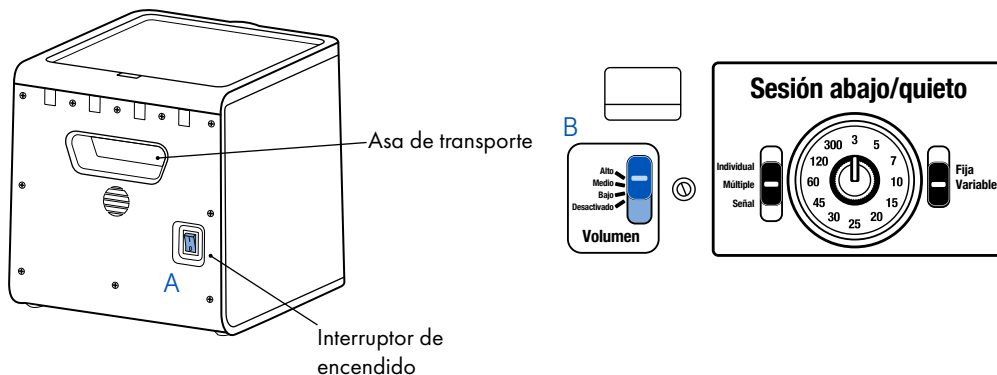
### 3 Encienda y pruebe el dispensador





Para obtener los mejores resultados, siga estos pasos lejos de su perro:

- A. Presione el interruptor de encendido en la parte posterior del dispensador para encender la unidad (I). La luz de estado se iluminará en verde.
- B. Si su perro está en la habitación con usted, abra la tapa y fije el selector de volumen en desactivado. Lo mejor es dejar que su perro se acostumbre al sonido del dispensador antes de añadir una señal acústica.
- C. Presione el botón de dispensación  en el mando a distancia para dispensar la comida. Es posible que deba presionar el botón varias veces para que las golosinas/el pienso se dispensen después del llenado.
- D. Una vez que las golosinas/el pienso empiecen a dispensarse, presione el botón de dispensación  varias veces más para asegurarse de que el tamaño del alimento sea compatible con el disco que haya seleccionado. Si el tamaño del alimento es el adecuado, debería dispensarse una unidad de golosina/pienso cada vez que presione el botón de dispensación . Si las golosinas/el pienso son demasiado grandes o húmedos, pueden provocar atascos.

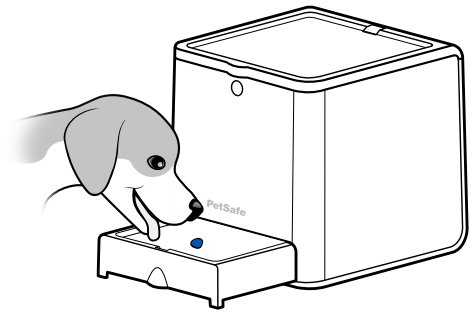
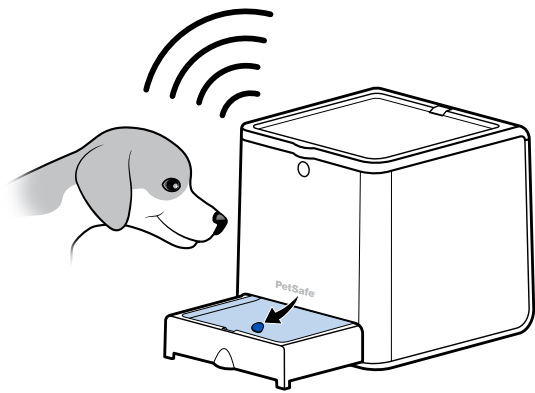
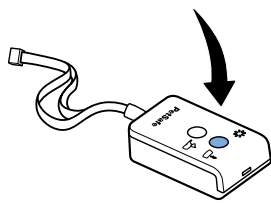
# 4 Enseñe el Teach & Treat a su perro



El Teach & Treat incluye una señal acústica que se puede utilizar para ayudarlo a enseñar el sistema a su perro, así como para el adiestramiento adicional. Con el mando a distancia y el dispensador de golosinas, dedique de 10 a 15 minutos al día durante unos días a enseñarle a su perro la asociación. La mayoría de los perros aprenden rápidamente que a la señal acústica le sigue una golosina.

- A. Antes de enseñarle a su perro la señal acústica, configure el selector de volumen en desactivado.
- B. Coloque las golosinas/el pienso con la mano frente al dispensador de golosinas. Después de que su perro se lo coma, repita añadiendo más golosinas/pienso.
- C. Si su perro se siente cómodo con el dispensador de golosinas, presione el botón de dispensación  en el mando a distancia para dispensar golosinas/pienso. Continúe hasta que su perro se sienta cómodo comiendo la comida del dispensador.
- D. Cambie el selector de volumen a Bajo. Presione el botón de dispensación  en el mando a distancia para dispensar las golosinas/el pienso. Repita de 6 a 8 veces. Su perro aprenderá que a la señal acústica le siguen las golosinas.
- E. Algunos perros prestan mucha atención al dispensador, sin embargo, también deben aprender quién controla el suministro de golosinas. Si su perro le mira automáticamente para tranquilizarse entre las golosinas o porque sabe quién controla el suministro de las golosinas, está listo para continuar con el adiestramiento adicional. Cada vez que le mire, asegúrese de recompensarlo con una señal acústica y una golosina. Si su perro no se da cuenta de que es usted quien está controlando las golosinas, llame su atención diciendo su nombre y, cuando le mire, presione el botón de dispensación  en el mando a distancia para emitir la señal acústica y dispensar la golosina. Repita hasta que su perro se dé cuenta.

**Nota:** Para asegurarse de que su perro se haya dado cuenta de la asociación señal acústica/golosina, practique en diferentes lugares y aumente la distancia. Repita hasta que su perro responda continuamente a la señal acústica desde 2 a 3 metros de distancia.

## 5 Entrene para el éxito

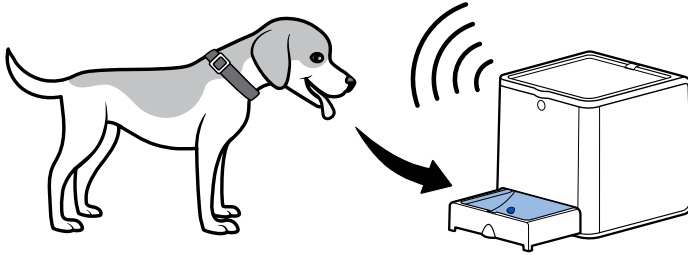

Tener éxito en el adiestramiento no significa únicamente eliminar los comportamientos no deseados, sino también reemplazar esos comportamientos con rutinas que sean seguras y fáciles de aprender para usted y su mascota. El Teach & Treat está diseñado específicamente para crear nuevos hábitos positivos en respuesta a los dilemas domésticos más comunes. Con la capacidad de recompensar a su mascota en un lugar separado, está liberando todo el potencial para el buen comportamiento en toda la casa, no solo donde está usted.

Para tener éxito en el adiestramiento, debe pasar al menos de 10 a 15 minutos diarios durante un período de adiestramiento de 2 semanas. El Teach & Treat es muy versátil y se puede utilizar para mejorar muchos comportamientos.

Empiece su primera lección de adiestramiento en [petsafe.com](https://petsafe.com).

### Consejos generales de adiestramiento:

- En hogares con varios perros, adiestre solo un perro a la vez.
- Utilice solo golosinas/pienso secos o semihúmedos que quepan en el disco pequeño o grande.
- Al usar el mando a distancia, es mejor que su perro asocie las golosinas/el pienso con usted y no con el mando. No apunte con el mando a distancia hacia su mascota.
- ¡Que disfrute del adiestramiento! Comience el adiestramiento con sus golosinas/pienso favoritos hasta que su perro se sienta cómodo comiendo la comida del dispensador.
- Si su perro ladra o intenta morder o dar patadas al Teach & Treat, lleve la atención hacia usted. Dele golosinas con la mano antes de usar el Teach & Treat. Cuando se calme y muestre un buen comportamiento, dele una golosina con el Teach & Treat.
- Asegúrese de que su perro esté motivado para trabajar para conseguir las golosinas/el pienso antes de comenzar el adiestramiento.

## 6 Panel de control

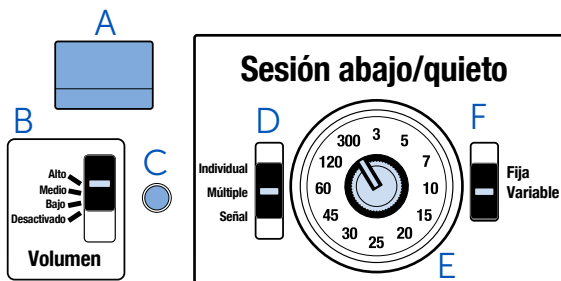

El panel de control incluye controles básicos y controles más avanzados de sesiones de abajo/quieto que usará a medida que progrese en el adiestramiento.

- A. Luz de estado:** Se ilumina para indicar el estado del Teach & Treat:
- Verde fija: El dispensador está encendido y las pilas tienen suficiente carga.
  - Azul fija: El dispensador está en el modo abajo/quieto.
  - Rojo fija (al presionar el botón se muestra verde durante 1 segundo): las pilas tienen poca carga, reemplácelas.
  - Rojo intermitente rápido (con señal acústica): El dispensador está atascado.
  - Amarillo intermitente rápido (con señal acústica): El dispensador está vacío.
- B. Selector de volumen:** Controla el volumen de la señal acústica cuando se dispensan las golosinas.
- C. Botón de emparejamiento:** Se usa para emparejar el mando a distancia con el dispensador si se pierde el emparejamiento.
- D. Selector de ajustes de golosinas:**
- Individual: Dispensa solo una golosina a la vez.
  - Múltiple: Dispensa 3 golosinas seguidas (depende del tamaño de la golosina).
  - Señal: Suena para avisarle de cuándo dispensar golosinas. Cuando se selecciona esta configuración, el temporizador emite una señal acústica, pero la golosina no se dispensará hasta que presione el botón de dispensación  en el mando a distancia.
- E. Rueda de frecuencia de golosinas:** Determina la frecuencia de las golosinas (en segundos) cuando se entrena el abajo/quieto.
- F. Interruptor fijo o variable:**
- Fijo: Dispensa golosinas/pienso con la frecuencia exacta seleccionada en la rueda de frecuencia de golosinas.
  - Variable: Dispensa golosinas en un intervalo impredecible promediando la frecuencia seleccionada en la rueda de frecuencia de golosinas.

## 7 Preguntas frecuentes y solución de problemas

### **¿Qué hago si mi perro le tiene miedo al Teach & Treat?**

Empiece dándole golosinas con la mano. Después de darle golosinas/pienso con la mano, haga un camino de golosinas/pienso que lleve hasta el Teach & Treat. No le dé más golosinas, pero permita a su perro que camine hasta el Teach & Treat. Después de repetir esto varias veces, su perro aprenderá a caminar hacia el Teach & Treat sin dudarlo.

### **Mi perro está ladrando o dando patadas al dispensador.**

Si su perro ladra o da patadas al Teach & Treat, debe reclamar su atención de nuevo hacia usted. No dispense golosinas/pienso si su perro está ladrando o dando patadas al dispensador. Cuando su perro esté tranquilo o no dé patadas, dele una golosina o pienso con la mano. Repítalo dándole una golosina o pienso con la mano varias veces hasta que se calle o deje de dar patadas. Aumente gradualmente el intervalo entre golosinas/pienso, esto ampliará el tiempo de no ladrar y no dar patadas. Una vez que espere siempre sus golosinas/pienso, empiece a darle sus golosinas con el Teach & Treat.

### **Mi Teach & Treat dispensa golosinas muy lentamente.**

Asegúrese de que las golosinas/el pienso sean del tamaño adecuado para el disco.

EN

FR

NL

ES

IT

DE



## ¿Qué alcance tiene?

El Teach & Treat funciona hasta a 27 metros.

## Mi Teach & Treat no dispensa golosinas cuando presiono el botón de dispensación .

Asegúrese de que el interruptor de encendido del Teach & Treat esté en la posición de encendido (I). Compruebe la luz indicadora del dispensador. Si parpadea en rojo, las pilas tienen poca carga. Sustitúyalas. Compruebe las pilas del mando a distancia y sustitúyalas si es necesario. Si su Teach & Treat sigue sin responder, es posible que el mando a distancia se haya desemparejado del dispensador. Para emparejar el mando a distancia con el dispensador, presione y mantenga presionado el botón de emparejamiento durante 3 segundos. La luz de estado parpadeará en verde para indicar que el dispensador está en modo de emparejamiento. Presione cualquier botón del mando a distancia. La luz de estado debe estar en verde fijo para indicar que el mando a distancia y el dispensador ya están emparejados.

## ¿Cómo se limpia el Teach & Treat?

Retire todas las pilas del Teach & Treat y luego límpielo con un paño húmedo. Puede quitar el revestimiento de la bandeja y los discos y lavarlos a mano o en el lavavajillas. **Importante:** No desmonte el Teach & Treat excepto el revestimiento de la bandeja y los discos de golosinas/pienso. No utilice ningún tipo de agente químico, spray o disolvente para limpiarlo. No sumerja el dispensador en agua ni en cualquier otro líquido.

## Di cosa disponi

# Teach & Treat

Sistema di addestramento a premi telecomandato

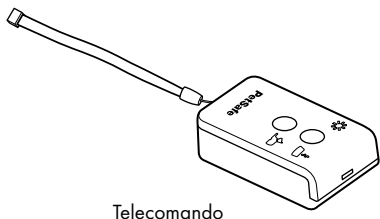
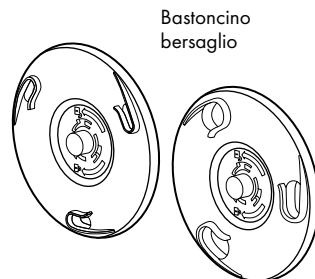
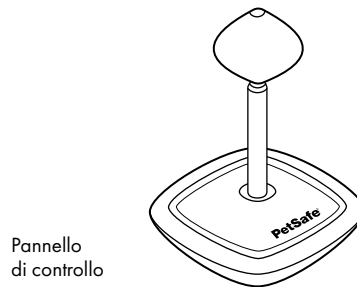
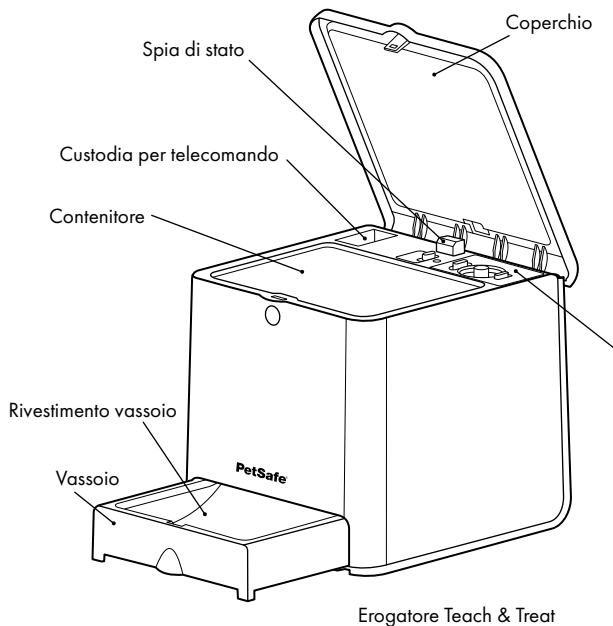

x2

Batterie al litio CR2032 da 3 V

## Di cosa hai bisogno

4 batterie alcaline D-cell  
Premi o crocchette secche o semi-umide  
Cacciavite a croce

## Come funziona

Teach & Treat è un sistema di ricompensa che rinforza il buon comportamento distribuendo a distanza premi/crocchette con la semplice pressione di un pulsante. Può essere utilizzato con o senza un segnale acustico udibile e dispone anche di un'impostazione Fissa/Variabile per premi/crocchette. Il sistema è molto efficace nel fermare comportamenti problematici come supplicare e saltare addosso agli ospiti mentre insegna comportamenti calmi come Giù/Fermo.

## Dieta nutrizionalmente equilibrata per il tuo cane

È importante che il tuo cane stia già seguendo un programma nutrizionale equilibrato prima di iniziare a usare Teach & Treat. Se stai usando cibo secco/crocchette per cani, assicurati che sia della dimensione corretta e che possa essere utilizzato con Teach & Treat per l'addestramento.

**Nota:** se il tuo cane ha sempre il cibo a disposizione e non mostra alcun interesse per le crocchette di Teach & Treat, cambia gli orari di alimentazione dei pasti specifici durante il giorno durante l'addestramento con Teach & Treat. Questo dovrebbe rendere le crocchette distribuite più allettanti. Se usi premi invece delle crocchette, le sessioni di addestramento dovrebbero essere prolungate per un periodo più lungo e l'apporto calorico totale dovrebbe essere sottratto dall'assunzione giornaliera di cibo del tuo cane. Per la maggior parte dei cani, i premi dovrebbero rappresentare meno del 10% dell'assunzione giornaliera di cibo.

## 1 Installa le batterie

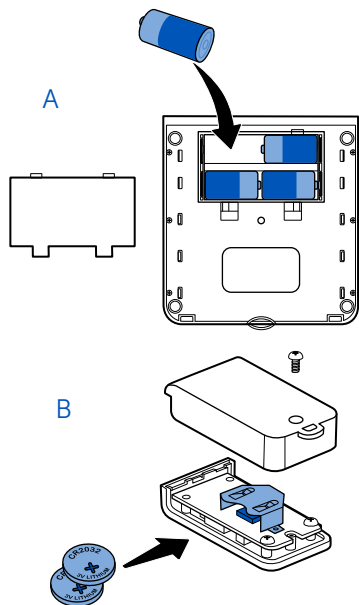

- A. Rimuovi il coperchio del vano batterie sul fondo dell'erogatore e inserisci 4 batterie alcaline D-cell (non incluse). Sostituisci il coperchio del vano batterie.
- B. Rimuovi la vite che fissa il coperchio delle batterie al retro del telecomando. Inserisci due batterie al litio CR2032 da 3 V (in dotazione). Riposiziona il coperchio delle batterie. Il LED sul telecomando si accende quando premi un tasto: verde quando le batterie sono cariche e rosso quando le batterie sono scariche.

## 2 Carica i premi o le crocchette

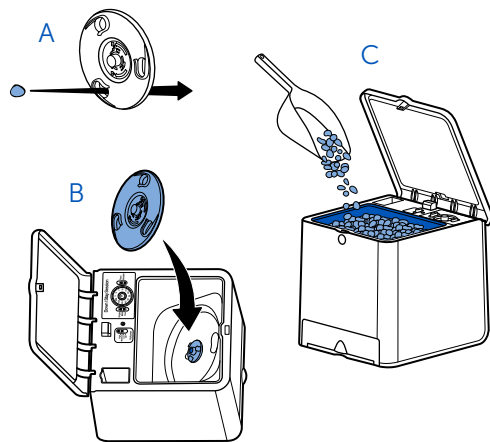



Prima dell'uso, ti consigliamo di lavare e risciacquare il rivestimento del vassoio e i dischi per premi/crocchette. Una volta che le parti sono asciutte, riposiziona il rivestimento del vassoio e continua la configurazione:

- A. Seleziona il disco per crocchette che meglio si adatta ai premi o alle crocchette secche o semi-umide che utilizzerai (funzionano meglio premi/crocchette di dimensioni uniformi rotonde o ovali).
- B. Posiziona il disco scelto sul meccanismo di erogazione nel contenitore e ruotalo in senso orario per fissarlo in posizione.
- C. Aggiungi 500 ml di premi/crocchette secchi o semi-umidi preferiti dal tuo cane al contenitore. Se usi il pasto regolare del tuo cane per l'addestramento, metti una quantità di cibo per un pasto nel contenitore.

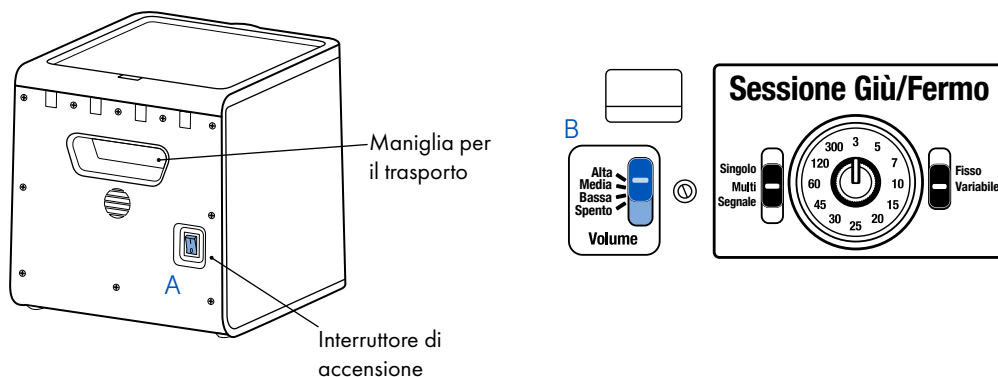
### 3 Accendi e testa l'erogatore





Per ottenere i migliori risultati, esegui questi passaggi lontano dal tuo cane:

- A. Premi l'interruttore di alimentazione sul retro dell'erogatore per accendere l'unità (I). La spia di stato si illuminerà di verde.
- B. Se il tuo cane è nella stanza con te, apri il coperchio e imposta l'interruttore del volume su Off. È meglio lasciare che il tuo cane si abitui al suono dell'erogatore prima di aggiungere un segnale acustico.
- C. Premi il pulsante di erogazione  sul telecomando per erogare il cibo. Potrebbe essere necessario premere il pulsante alcune volte per fare in modo che i premi/crocchette vengano distribuiti dopo il riempimento.
- D. Quando i premi/crocchette iniziano a essere erogati, premi il pulsante di erogazione  più volte per assicurarti che la dimensione del cibo sia compatibile con il disco scelto. Se la dimensione del cibo è corretta, dovrebbe essere erogato un premio/crocchetta ogni volta che premi il pulsante di erogazione . Se i premi/crocchette sono troppo grandi o umidi, si verificherà un inceppamento.

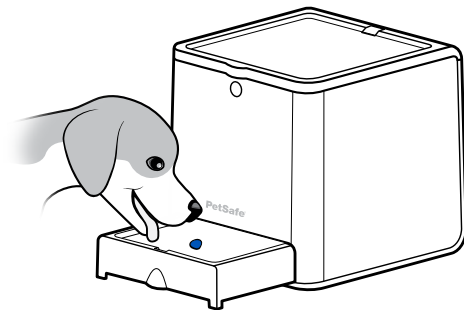
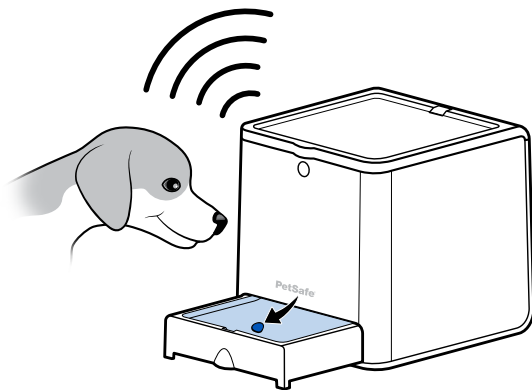
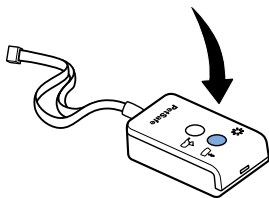
## 4 Fai familiarizzare il cane con Teach & Treat



Teach & Treat include un segnale acustico udibile che può essere utilizzato per aiutare a far conoscere il sistema al tuo cane, oltre che come addestramento aggiuntivo. Usando il telecomando e l'erogatore, dedica 10-15 minuti al giorno per alcuni giorni per insegnare al tuo cane l'associazione. La maggior parte dei cani impara rapidamente che un premio segue il segnale acustico.

- A. Prima di insegnare al cane il segnale acustico, imposta l'interruttore del volume su Off.
- B. Metti i premi/crocchette manualmente davanti all'erogatore di premi. Dopo che il tuo cane le ha mangiate, ripeti aggiungendo altri premi/crocchette.
- C. Se il tuo cane è a suo agio con l'erogatore, premi il pulsante di erogazione  sul telecomando per rilasciare i premi/crocchette. Continua finché il tuo cane non si sente a suo agio nel prendere il cibo dall'erogatore.
- D. Sposta l'interruttore del volume su Basso. Premi il pulsante di erogazione  sul telecomando per erogare i premi/crocchette. Ripeti per 6-8 volte. Il tuo cane imparerà che i premi seguono il segnale acustico.
- E. Alcuni cani si interessano molto all'erogatore, tuttavia devono anche imparare chi controlla il dispensatore di snack. Se il tuo cane ti guarda automaticamente per essere rassicurato tra i premi o perché sa chi sta controllando il dispensatore di snack, sei pronto per passare a un addestramento ulteriore. Assicurati di premiarlo ogni volta che si rivolge a te attivando il segnale acustico e dando un premio. Se il tuo cane non ha imparato che stai controllando i premi, attira la sua attenzione chiamandolo per nome e quando ti guarda, premi il pulsante di erogazione  sul telecomando per attivare il segnale acustico ed erogare il premio. Ripeti finché il tuo cane non si abitua.

**Nota:** per assicurarti che il tuo cane abbia imparato l'associazione segnale acustico/premio, esercitati in luoghi diversi e aumenta la distanza. Ripeti finché il tuo cane non risponde costantemente al segnale acustico da una distanza di 2-3 metri.

## 5 Allenati per il successo

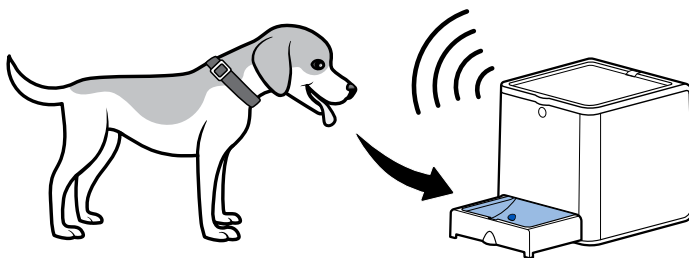

Un addestramento di successo non riguarda solo l'eliminazione dei comportamenti indesiderati, ma la sostituzione di tali comportamenti con routine sicure e facili da imparare per te e il tuo animale domestico. Teach & Treat è progettato specificamente per creare nuove abitudini positive in risposta ai dilemmi domestici più comuni. Con la possibilità di premiare il tuo animale domestico in un'ubicazione separata, stai sbloccando il potenziale per un buon comportamento in tutta la casa, non solo al tuo fianco.

Affinché l'addestramento abbia successo, dovresti dedicare almeno 10-15 minuti al giorno in un periodo di formazione di 2 settimane. Teach & Treat è molto versatile e può essere utilizzato per migliorare diversi comportamenti.

Inizia la tua prima lezione di formazione su [petsafe.com](https://petsafe.com).

### Consigli di ordine generale per l'allenamento:

- Per le famiglie con più cani, addestrare un cane alla volta.
- Utilizzare solo premi/crocchette secchi o semi-umidi che si adattano al disco piccolo o grande.
- Quando si utilizza il telecomando, è meglio che il cane associ i premi/crocchette a te, non al telecomando. Non puntare il telecomando verso il tuo animale domestico.
- Continua ad allenarti in modo divertente! Inizia ad allenarti con i suoi premi/crocchette preferiti finché il tuo cane non si sente a proprio agio a prendere cibo dall'erogatore.
- Se il tuo cane abbaia, cerca di mordere o dare una zampata al Teach & Treat, sposta la sua attenzione su di te. Dagli dei premi dalla tua mano prima di usare Teach & Treat. Quando si acquieta e mostra un buon comportamento, dai un premio da Teach & Treat.
- Assicurati che il tuo cane sia motivato a guadagnarsi i premi/crocchette prima di iniziare ad allenarsi.



## 6 Pannello di controllo

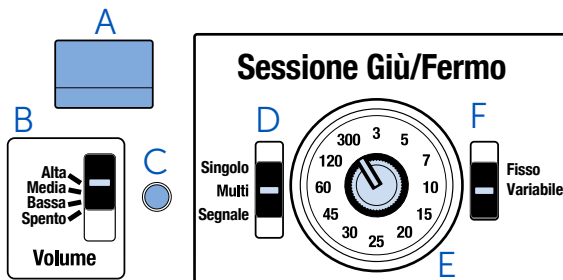

Il pannello di controllo include controlli di base e controlli più avanzati come giù/fermo che utilizzerai man mano che avanzi nell'allenamento.

- A. **Spia di stato:** si illumina per fornire lo stato Teach & Treat:
- Luce verde fissa: l'erogatore è acceso e le batterie sono cariche.
  - Luce blu fissa: l'erogatore è in modalità Giù/Fermo.
  - Luce rossa fissa (premo il pulsante, la luce diventa verde per 1 s): la carica della batteria è bassa; sostituisci le batterie.
  - Luce rossa lampeggiante veloce (con segnale acustico): l'erogatore si è inceppato.
  - Luce gialla lampeggiante veloce (con segnale acustico): l'erogatore è vuoto.
- B. **Selettore del volume:** controlla il volume del segnale acustico quando vengono erogati i premi.
- C. **Pulsante di associazione:** utilizzato per associare il telecomando all'erogatore se l'associazione viene persa.
- D. **Selettore delle impostazioni dei premi:**
- Singolo: eroga un premio alla volta.
  - Multipli: eroga 3 premi in successione (a seconda della dimensione del premio).
  - Segnale: emette un segnale acustico per avvisarti quando erogare premi. Quando questa impostazione è selezionata, il timer emette un segnale acustico, ma il premio non verrà erogato finché non premi il pulsante di erogazione  sul telecomando.
- E. **Manopola della velocità di erogazione dei premi:** determina la frequenza dei premi (in secondi) durante l'allenamento giù/fermo.
- F. **Selettore modalità Fisso/Variabile:**
- Fisso: eroga premi/crocchette alla frequenza esatta selezionata sul quadrante della velocità di erogazione premi.
  - Variabile: eroga i premi a un intervallo imprevedibile calcolando la media della frequenza selezionata sul quadrante della frequenza di erogazione dei premi.

## 7 Domande frequenti e individuazione e risoluzione dei problemi

### **E se il mio cane ha paura di Teach & Treat?**

Inizia dando premi dalla tua mano. Dopo aver dato alcuni premi/crocchette, forma una scia di premi/crocchette che portano a Teach & Treat. Non erogare premi, ma fai avvicinare il tuo cane a Teach & Treat. Dopo averlo ripetuto più volte, il tuo cane imparerà ad avvicinarsi a Teach & Treat senza esitazione.

### **Il mio cane abbaia o colpisce l'erogatore.**

Se il tuo cane abbaia o colpisce Teach & Treat, la sua attenzione deve essere riportata su di te. Non erogare premi/crocchette se il tuo cane abbaia o colpisce l'erogatore. Quando il tuo cane è tranquillo o non agita le zampe, dagli un premio/crocchette dalla tua mano. Ripeti, dandogli un premio/crocchette dalla tua mano diverse volte finché non è tranquillo o non scalpita. Aumenta gradualmente l'intervallo tra i premi/crocchette, questo prolungherà il tempo in cui non scalpita e non abbaia. Una volta che aspetta costantemente i suoi premi/crocchette, inizia a erogarli con Teach & Treat.

### **Il mio Teach & Treat sta erogando lentamente.**

Assicurati che i premi/crocchette siano della dimensione corretta per il disco.

## Qual è il raggio?

Teach & Treat funziona fino a 27 metri.

## Il mio Teach & Treat non eroga quando premo il pulsante di erogazione .

Assicurati che l'interruttore di accensione di Teach & Treat sia in posizione (I). Controlla la spia luminosa sull'erogatore. Se lampeggia in rosso, le batterie sono scariche; sostituisci le batterie. Controlla le batterie nel telecomando e sostituiscile se necessario. Se Teach & Treat continua a non rispondere, è possibile che il telecomando non sia più associato all'erogatore. Per associare il telecomando all'erogatore, tieni premuto il pulsante di associazione per 3 secondi. La spia di stato lampeggerà in verde per indicare che l'erogatore è in modalità di associazione. Premi un pulsante qualsiasi sul telecomando. La spia di stato dovrebbe illuminarsi in verde fisso per mostrare che il telecomando e l'erogatore sono ora associati.

## Come si pulisce Teach & Treat?

Rimuovi tutte le batterie da Teach & Treat, quindi puliscile con un panno umido. Puoi rimuovere il rivestimento del vassoio e i dischi e lavarli a mano o in lavastoviglie. **Importante:** non smontare Teach & Treat ad eccezione del rivestimento del vassoio e dei premi/crocchette. Non utilizzare alcun tipo di prodotto chimico o solvente per pulirlo. Non immergere l'erogatore in acqua o in altri liquidi.

# Das haben Sie

# Teach & Treat

Ferngesteuerter Belohnungstrainer

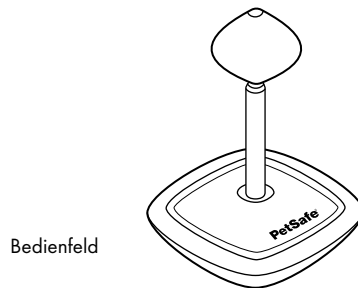
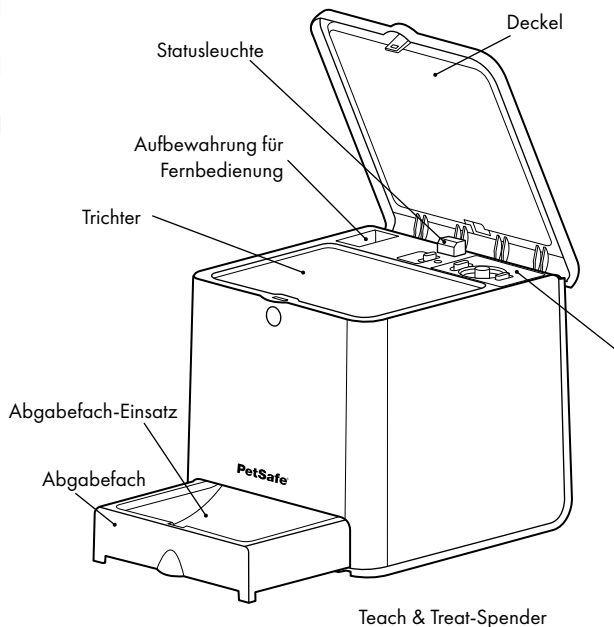

Zielschlauch

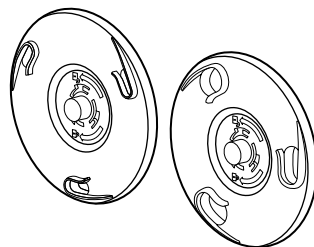

Leckerli/Trockenfutter-Drehscheiben

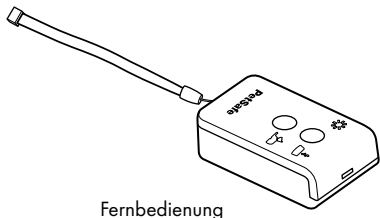

x2

3V Lithium-CR2032-Batterien

## Das brauchen Sie

4 Monozellen-Alkaline-Batterien  
Trockene oder halbfeuchte Leckerli oder Trockenfutter  
Kreuzschlitzschraubendreher (Phillips)

## So funktioniert es

Teach & Treat ist ein Belohnungssystem, das gutes Verhalten durch die ferngesteuerte Ausgabe von Leckerli/Trockenfutter auf Knopfdruck bestärkt. Es kann mit oder ohne akustisches Signal verwendet werden und verfügt über eine feste/variable Einstellung für Leckerli/Trockenfutter. Das System ist sehr effektiv, wenn es darum geht, problematisches Verhalten wie Betteln und das Anspringen von Gästen zu unterbinden und ruhiges Verhalten wie z. B. Platz/Bleib zu lehren.

## Ausgewogene Ernährung für Ihren Hund

Es ist wichtig, dass Ihr Hund bereits ein ernährungsphysiologisch ausgewogenes Fütterungsprogramm erhält, bevor Sie mit der Anwendung von Teach & Treat beginnen. Wenn Sie Trockenfutter verwenden, vergewissern Sie sich, dass es die richtige Größe hat und im Teach & Treat für das Training verwendet werden kann.

**Anmerkung:** Wenn Sie Ihren Hund frei füttern und er kein Interesse an dem Trockenfutter aus dem Teach & Treat zeigt, wechseln Sie zu bestimmten Fütterungszeiten während des Tages, während Sie mit dem Teach & Treat trainieren. Dies sollte das verabreichte Trockenfutter verlockender machen. Wenn Sie Leckerli anstelle von Trockenfutter verwenden, sollten die Trainingseinheiten über einen längeren Zeitraum ausgedehnt werden und die gesamte Kalorienzufuhr sollte von der täglichen Futtermenge Ihres Hundes abgezogen werden. Bei den meisten Hunden sollten Leckerli weniger als 10 % der täglichen Futtermenge ausmachen.

## 1 Legen Sie die Batterien ein

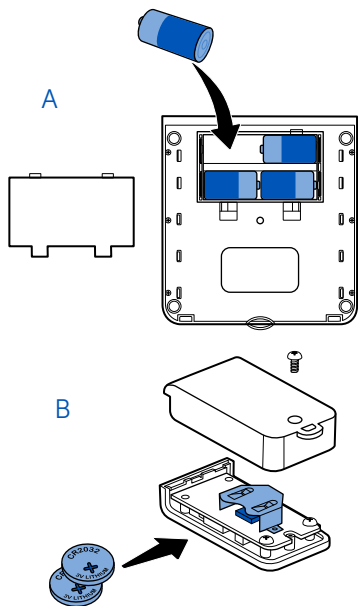

- A. Entfernen Sie das Batteriefach an der Unterseite des Spenders und legen Sie 4 Monozellen-Alkaline-Batterien (nicht im Lieferumfang enthalten) ein. Setzen Sie das Batteriefach wieder ein.
- B. Entfernen Sie die Schraube, mit der die Batterieabdeckung auf der Rückseite der Fernbedienung befestigt ist. Legen Sie zwei 3-V-Lithium-CR2032-Batterien (mitgeliefert) ein. Die LED auf der Fernbedienung leuchtet, wenn Sie eine Taste drücken: grün, wenn die Batterien voll sind, und rot, wenn die Batterien schwach sind.

## 2 Leckerli oder Trockenfutter einlegen

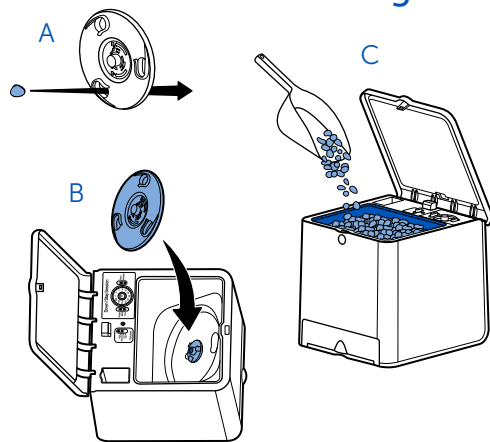



Wir empfehlen Ihnen, den Schaleneinsatz und die Leckerli/Trockenfutter-Drehscheiben vor dem Gebrauch zu waschen und abzuspülen. Sobald die Teile trocken sind, setzen Sie den Schaleneinsatz wieder ein und fahren mit der Einrichtung fort:

- A. Wählen Sie die Drehscheibe, die am besten zu dem trockenen oder halbfeuchten Trockenfutter oder den Leckerli passt, die Sie verwenden möchten. (Am besten eignen sich ovale oder runde Leckerli/Trockenfutterstückchen von einheitlicher Größe).
- B. Setzen Sie die ausgewählte Drehscheibe auf den Ausgabemechanismus im Trichter und drehen Sie sie im Uhrzeigersinn, um sie zu arretieren.
- C. Geben Sie 500 ml der trockenen oder halbfeuchten Lieblingsleckerli Ihres Hundes in den Trichter. Wenn Sie die normale Mahlzeit Ihres Hundes für das Training verwenden, geben Sie eine Mahlzeit in den Trichter.

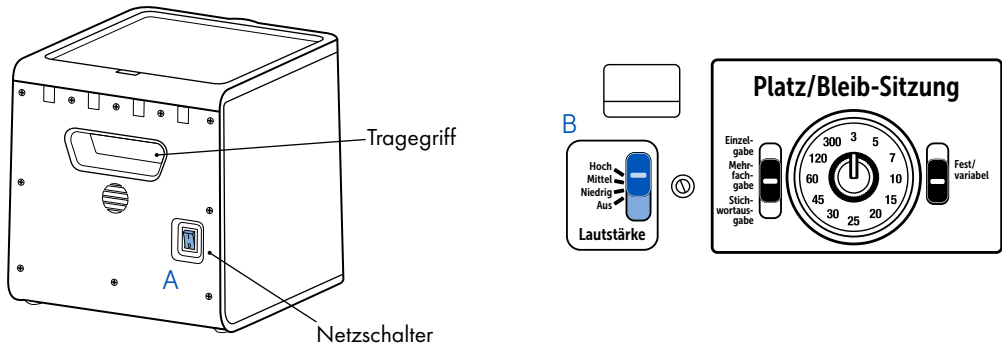
### 3 Schalten Sie den Spender ein und testen Sie ihn



Die besten Ergebnisse erzielen Sie, wenn Sie diese Schritte getrennt von Ihrem Hund durchführen:

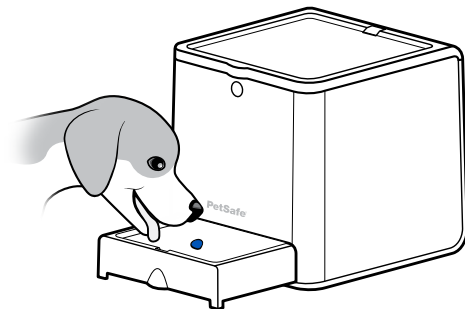
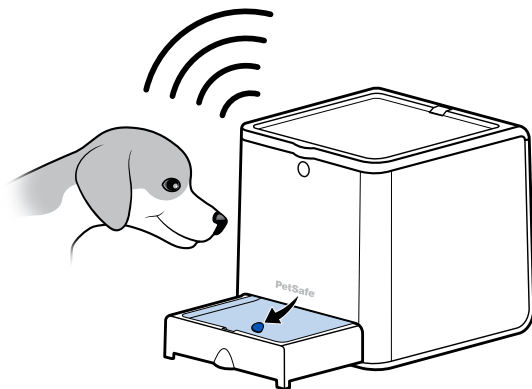
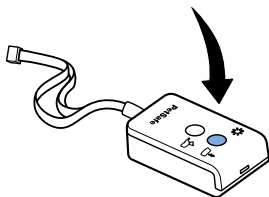

- A. Drücken Sie den Netzschalter auf der Rückseite des Spenders, um das Gerät einzuschalten (I). Die Statusanzeige leuchtet grün.
- B. Wenn sich Ihr Hund mit Ihnen im Raum befindet, öffnen Sie den Deckel und stellen Sie den Lautstärkeregler auf „Aus“. Am besten lassen Sie Ihren Hund sich an das Geräusch des Spenders gewöhnen, bevor Sie den Ton anschalten.
- C. Drücken Sie die Ausgabetaste  auf der Fernbedienung, um das Futter auszugeben. Möglicherweise müssen Sie den Knopf ein paar Mal drücken, damit die Leckerli/das Trockenfutter nach dem Befüllen ausgegeben werden.
- D. Sobald das Leckerli/Trockenfutter ausgegeben wird, drücken Sie mehrmals die Ausgabetaste , um sicherzustellen, dass die Futtergröße mit der von Ihnen gewählten Drehscheibe kompatibel ist. Wenn die Größe des Futters richtig eingestellt ist, sollte jedes Mal, wenn Sie die Ausgabetaste  drücken, ein Leckerli/Trockenfutterstückchen ausgegeben werden. Wenn das Leckerli/Trockenfutter zu groß oder zu feucht ist, kommt es zum Verkleben.

#### 4 Stellen Sie Ihrem Hund das Teach & Treat vor





Das Teach & Treat beinhaltet ein akustisches Signal, das verwendet werden kann, um Ihren Hund an das System zu gewöhnen, sowie für zusätzliches Training. Verwenden Sie die Fernbedienung und den Leckerlispender, um Ihrem Hund einige Tage lang 10–15 Minuten pro Tag die Assoziation beizubringen. Die meisten Hunde lernen schnell, dass ein Leckerli dem Ton folgt.

- A. Bevor Sie Ihrem Hund den Ton beibringen, stellen Sie den Lautstärkeregler auf „Aus“.
- B. Legen Sie Leckerli/Trockenfutter mit der Hand vor den Leckerlispender. Nachdem Ihr Hund sie gefressen hat, fügen Sie weitere/s Leckerli/Trockenfutter hinzu.
- C. Wenn Ihr Hund sich an den Leckerlispender gewöhnt hat, drücken Sie die Ausgabetaste  auf der Fernbedienung, um die Leckerli/das Trockenfutter auszugeben. Fahren Sie fort, bis Ihr Hund das Futter aus dem Spender nehmen kann.
- D. Stellen Sie den Lautstärkeschalter auf „Niedrig“. Drücken Sie die Ausgabetaste  auf der Fernbedienung, um Leckerli/Trockenfutter auszugeben. Wiederholen Sie dies 6–8 Mal. Ihr Hund wird lernen, dass die Leckerli dem Ton folgen.
- E. Manche Hunde werden sehr aufmerksam gegenüber dem Spender, aber sie müssen auch lernen, wer die Leckerliausgabe kontrolliert. Wenn Ihr Hund zwischen den Leckerli automatisch zu Ihnen schaut, um sich zu versichern oder weil er weiß, wer die Leckerliausgabe kontrolliert, sind Sie bereit, mit weiterem Training fortzufahren. Belohnen Sie ihn jedes Mal, wenn er zu Ihnen blickt, indem Sie ihn streicheln und belohnen. Wenn Ihr Hund noch nicht gelernt hat, dass Sie die Leckerli kontrollieren, machen Sie ihn auf sich aufmerksam, indem Sie seinen Namen rufen. Wenn er dann hochschaut, drücken Sie die Ausgabetaste  auf der Fernbedienung, um den Ton und das Leckerli auszugeben. Wiederholen Sie dies, bis Ihr Hund konsequent ist.

**Anmerkung:** Um sicherzustellen, dass Ihr Hund den Zusammenhang zwischen Ton und Leckerli gelernt hat, üben Sie an verschiedenen Orten und vergrößern Sie die Entfernung. Wiederholen Sie den Vorgang, bis Ihr Hund aus einer Entfernung von 2 bis 3 Metern konsequent auf den Ton reagiert.

## 5 Trainieren Sie für den Erfolg

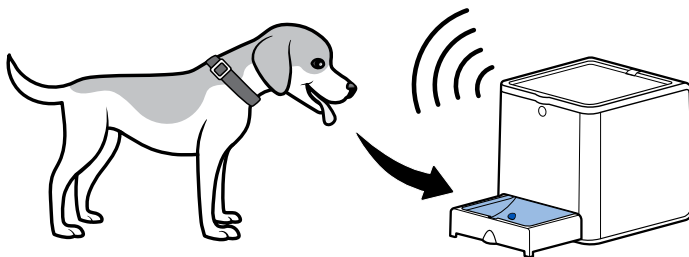

Bei einem erfolgreichen Training geht es nicht nur darum, unerwünschte Verhaltensweisen zu beseitigen, sondern diese Verhaltensweisen durch Routinen zu ersetzen, die für Sie und Ihr Tier sicher und leicht zu erlernen sind. Das Teach & Treat wurde speziell entwickelt, um neue, positive Gewohnheiten als Antwort auf die häufigsten Dilemmas im Haushalt zu schaffen. Mit der Möglichkeit, Ihr Haustier an einem anderen Ort zu belohnen, erschließen Sie das Potenzial für gutes Verhalten im ganzen Haus – nicht nur an Ihrer Seite.

Damit das Training erfolgreich ist, sollten Sie über einen Zeitraum von 2 Wochen mindestens 10–15 Minuten pro Tag trainieren. Das Teach & Treat ist sehr vielseitig und kann zur Verbesserung vieler Verhaltensweisen eingesetzt werden.

Beginnen Sie Ihre erste Trainingsstunde auf [petsafe.com](https://petsafe.com).

### Allgemeine -Trainingstipps:

- In Haushalten mit mehreren Hunden trainieren Sie immer nur einen Hund auf einmal.
- Verwenden Sie nur trockene oder halbfeuchte Leckerli, die in die kleine oder große Drehscheibe passen.
- Wenn Sie die Fernbedienung verwenden, ist es am besten, wenn Ihr Hund die Leckerli mit Ihnen assoziiert, nicht mit der Fernbedienung. Richten Sie die Fernbedienung nicht auf Ihren Hund.
- Das Training soll Spaß machen! Beginnen Sie das Training mit seinem Lieblingsleckerli, bis Ihr Hund sich daran gewöhnt hat, Futter aus dem Spender zu nehmen.
- Wenn Ihr Hund bellt, versucht zu beißen oder nach dem Teach & Treat zu schnappen, richten Sie seine Aufmerksamkeit auf Sie. Geben Sie ihm Leckerli aus der Hand, bevor Sie das Teach & Treat verwenden. Wenn er sich beruhigt und sich gut benimmt, geben Sie ihm ein Leckerli aus dem Teach & Treat.
- Stellen Sie sicher, dass Ihr Hund motiviert ist, für die Leckerli zu arbeiten, bevor Sie mit dem Training beginnen.

## 6 Bedienfeld

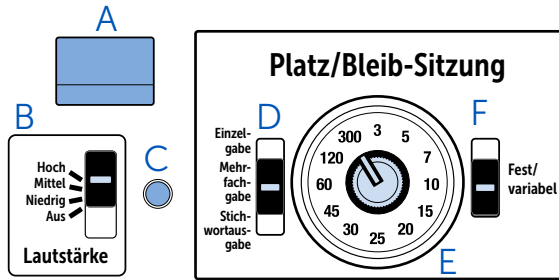

Das Bedienfeld enthält grundlegende Steuerelemente und fortgeschrittene Steuerelemente für die Platz-/Bleib-Sitzung, die Sie im weiteren Verlauf des Trainings verwenden werden.

- A. **Statusleuchte:** Leuchtet auf, um den Teach & Treat-Status anzuzeigen:
- Einfarbig grün: Der Spender ist eingeschaltet und die Batterien sind in Ordnung.
  - Einfarbig blau: Der Spender befindet sich im Modus Platz/Bleib.
  - Einfarbig rot (nach Tastendruck wird 1 Sekunde lang grün angezeigt): Der Batteriestand ist niedrig; tauschen Sie die Batterien aus.
  - Schnell blinkendes Rot (mit Ton): Der Spender hat sich verklemmt.
  - Schnell blinkendes Gelb (mit Ton): Der Spender ist leer.
- B. **Lautstärkeschalter:** Steuert die Lautstärke des Tons bei der Ausgabe von Leckerli.
- C. **Kopplungstaste:** Wird verwendet, um die Fernbedienung mit dem Spender zu koppeln, wenn die Kopplung unterbrochen wurde.
- D. **Schalter zum Einstellen der Leckerli:**
- Einzelgabe: Gibt ein Leckerli nach dem anderen aus.
  - Mehrfachgabe: Gibt 3 Leckerli nacheinander aus (je nach Größe der Leckerli).
  - Stichwortausgabe: Piept, um Sie darauf hinzuweisen, wenn Sie Leckerli ausgeben müssen. Wenn diese Einstellung gewählt ist, piept der Timer, aber das Leckerli wird nicht ausgegeben, bis Sie die Ausgabetaaste  drücken.
- E. **Frequenzwahl für Leckerli:** Bestimmt die Häufigkeit der Leckerliausgabe (in Sekunden), wenn Sie Platz/Bleib trainieren.
- F. **Schalter für feste/variable Ausgabe:**
- Fest: Gibt Leckerli/Trockenfutter genau in der Häufigkeit aus, die Sie auf dem Regler für die Häufigkeit der Leckerliausgabe eingestellt haben.
  - Variabel: Gibt in einem nicht vorhersehbaren Intervall Leckerli aus, wobei der Durchschnitt der auf dem Regler für die Häufigkeit der Leckerliausgabe gewählten Frequenz ermittelt wird.

## 7 Häufig gestellte Fragen & Fehlerbehebung

### **Was ist, wenn mein Hund Angst vor dem Teach & Treat hat?**

Beginnen Sie damit, Leckerli aus Ihrer Hand zu geben. Nachdem Sie ihm ein paar Leckerli gegeben haben, legen Sie eine Spur aus Leckerli und Trockenfutter, die zum Teach & Treat führt. Geben Sie keine Leckerli aus, sondern lassen Sie Ihren Hund auf das Teach & Treat zugehen. Nachdem Sie dies einige Male wiederholt haben, wird Ihr Hund lernen, ohne zu zögern auf das Teach & Treat zuzugehen.

### **Mein Hund bellt oder schlägt mit den Pfoten auf den Spender.**

Wenn Ihr Hund bellt oder mit den Pfoten nach dem Teach & Treat schlägt, muss seine Aufmerksamkeit wieder auf Sie gelenkt werden. Geben Sie keine Leckerli aus, wenn Ihr Hund bellt oder nach dem Spender schlägt. Wenn Ihr Hund ruhig ist oder nicht schlägt, geben Sie ihm ein Leckerli/Trockenfutterstückchen aus Ihrer Hand. Wiederholen Sie den Vorgang und geben Sie ihm mehrmals ein Leckerli/Trockenfutterstückchen aus Ihrer Hand, bis er ruhig ist oder nicht mehr mit den Pfoten schlägt. Erhöhen Sie allmählich die Abstände zwischen Leckerli/Trockenfutter, um die Zeit zu verlängern, in der der Hund nicht schlägt und nicht bellt. Sobald er konsequent auf sein Leckerli wartet, beginnen Sie, ihn mit dem Teach & Treat zu belohnen.

### **Mein Teach & Treat gibt langsam aus.**

Vergewissern Sie sich, dass die Leckerli/Trockenfutterstückchen die richtige Größe für die Drehscheibe haben.

## Was ist die Reichweite?

Das Teach & Treat funktioniert bis zu einem Abstand von 27 Metern.

## Mein Teach & Treat spendet nicht, wenn ich die Ausgabetaste drücke.



Vergewissern Sie sich, dass der Netzschalter von Teach & Treat in der Position Ein (I) steht. Überprüfen Sie die Kontrollleuchte am Spender. Wenn sie rot blinkt, sind die Batterien schwach; ersetzen Sie die Batterien. Überprüfen Sie die Batterien in der Fernbedienung und tauschen Sie sie ggf. aus. Wenn Ihr Teach & Treat immer noch nicht reagiert, ist die Fernbedienung möglicherweise nicht mehr mit dem Spender gekoppelt. Um die Fernbedienung mit dem Spender zu koppeln, halten Sie die Kopplungstaste 3 Sekunden lang gedrückt. Die Statusleuchte blinkt grün, um anzuzeigen, dass sich der Spender im Kopplungsmodus befindet. Drücken Sie eine beliebige Taste auf der Fernbedienung. Die Statusleuchte sollte durchgehend grün leuchten, um anzuzeigen, dass die Fernbedienung und der Spender jetzt gekoppelt sind.

## Wie reinige ich das Teach & Treat?

Nehmen Sie alle Batterien aus dem Teach & Treat heraus und wischen Sie ihn dann mit einem feuchten Tuch ab. Sie können den Einsatz und die Drehscheiben herausnehmen und von Hand oder in der Spülmaschine waschen. **Wichtig:** Bauen Sie das Teach & Treat nicht auseinander, entnehmen Sie lediglich den Einsatz der Schale und der Leckerli/Trockenfutter-Drehscheiben. Verwenden Sie keine chemischen Sprühmittel oder Lösungsmittel zur Reinigung. Tauchen Sie den Spender nicht in Wasser oder eine andere Flüssigkeit.





# Teach & Treat

**Remote Reward Trainer • Dispositif de dressage par récompense télécommandé • Beloningstrainer met afstandsbediening  
Adiestrador de mando de recompensa • Sistema di addestramento a premi telecomandato • Ferngesteuerter Belohnungstrainer**



Discover our full training course online

Découvrez l'intégralité de nos cours de dressage en ligne

Ontdek onze volledige training online

Descubra nuestro curso completo de adiestramiento en línea

Scopri il nostro programma di addestramento completo online

Entdecken Sie unser komplettes Trainingsprogramm online

## We're here to help!

3-Year Warranty

For important safety information, please see the customer care guide.

## Nous sommes là pour vous aider !

Garantie de 3 ans

Pour obtenir les informations de sécurité importantes, consultez le guide du service clientèle à l'intérieur.

## Wij staan klaar om te helpen!

3 jaar garantie

Lees de klantenservicehandleiding voor belangrijke veiligheidsinformatie.

## Estamos aquí para ayudarle.

3 años de garantía

Para obtener información de seguridad importante, consulte la guía de atención al cliente.

## Siamo qui per aiutare.

3 anni di garanzia

Per importanti informazioni sulla sicurezza, consulta la guida di assistenza clienti.

## Wir sind für Sie da!

3 Jahre Garantie

Wichtige Informationen zur Sicherheit finden Sie im Kundenleitfaden.



United Kingdom  
0800 046 1414

Ireland  
1 800 81 43 02

France  
00 800 18 18 20 20

Nederland  
00 800 18 18 20 20

España  
00 800 18 18 20 20

Deutschland  
00 800 18 18 20 20

Italia  
00 800 18 18 20 20

Belgique/België  
00 800 18 18 20 20

Österreich  
00 800 18 18 20 20

Suisse/Svizzera/Schweiz  
00 800 18 18 20 20

United States  
800-732-2677

Canada  
800-457-3911

Australia  
1800 786 608

New Zealand  
0800 543 054