



Excel X50R / X50R +  
*Gebruikershandleiding*

# Inhoudsopgave

	Algemene introductie	4
1.	Identificatie	6
2.	Algemene informatie	7
3.	Veiligheidsvoorschriften	8
4.	Gebruikersinstructies	10
5.	Specificaties	14
6.	Componenten	15
7.	Transport en vervoer	20
8.	Onderhoud	22
9.	Probleemanalyse en oplossingen	26
10.	Garantie	

## Algemene introductie

Voordat u gebruik gaat maken van uw nieuwe Excel rolstoel, dienen u en uw eventuele begeleider deze gebruikershandleiding volledig te lezen en te begrijpen. Wanneer u deze gebruikershandleiding gelezen heeft en begrijpt, gaat u tevens akkoord met de in deze gebruikershandleiding genoemde voorwaarden.

Op dit moment maakt u kennis met een kwaliteitsproduct aangeboden door Excel Mobility. Wij willen u bedanken voor het vertrouwen in ons merk Excel Mobility ®. De Excel rolstoel is een echt kwaliteitsproduct. Het beleid van Excel Mobility is erop gericht om doorlopend de kwaliteit en betrouwbaarheid van alle producten in ons assortiment door te ontwikkelen. Wij behouden ons dan ook het recht om, zonder voorafgaande kennisgeving, wijzigingen aan te brengen in deze gebruikershandleiding.

Het is belangrijk dat u deze gebruikershandleiding voor het gebruik van uw rolstoel aandachtig doorleest. De gebruikershandleiding bevat belangrijke informatie over het veilig gebruiken en het onderhoud van uw rolstoel. Wij raden u aan deze gebruikershandleiding goed te bewaren, het is namelijk ook uw garantiebewijs en kan u later nog goed van pas komen.

De veiligheidsvoorschriften in deze gebruikershandleiding zijn algemene aanwijzingen die gezien moeten worden als globale richtlijnen. Het is mogelijk dat u uw eigen manieren ontwikkelt voor veel voorkomende handelingen. Wij willen u echter adviseren een beroep te doen op een deskundige voor assistentie bij het ontwikkelen van veilige en effectieve technieken met betrekking tot uw dagelijkse activiteiten en uw fysieke mogelijkheden.

Uw nieuwe rolstoel heeft frequent en schematisch onderhoud nodig. Veel van dit onderhoud kunt u zelf doen. Wij willen u echter aanraden om uw rolstoel minimaal één keer per jaar te laten nakijken door een deskundige.

### Let op!

In deze gebruikershandleiding vindt u tevens tips en waarschuwingen. Deze zijn duidelijk te herkennen aan de gebruikte symbolen en de weergave van de tekst, zoals hieronder te zien is.



#### Tip

De tips die in deze gebruikershandleiding worden genoemd zijn bedoeld om nog beter gebruik te kunnen maken van uw Excel X50R elektrische rolstoel.



#### Waarschuwing

De waarschuwingen die in deze gebruikershandleiding genoemd worden dienen altijd opgevolgd te worden om schade aan de Excel X50R elektrische rolstoel of letsel aan uzelf te voorkomen.

**Vul hieronder de gegevens van uw geautoriseerde dealer in:**

Bedrijfsnaam: .....

Adres: .....

Telefoonnummer: .....

Emailadres: .....

Website: .....

Eventueel stempel van uw geautoriseerde dealer:



## 2. Algemene informatie

### 2.1 Componenten en opbouw van uw elektrische rolstoel

1. Duwhandvat
2. Rugleuning
3. Armleuningen
4. Joystick
5. Voetplaat
6. Voorwielen
7. Achterwielen
8. Accupack
9. Anti-tip wielen
10. Motor
11. Controller
12. Zitting
13. Vergrendelingshendel

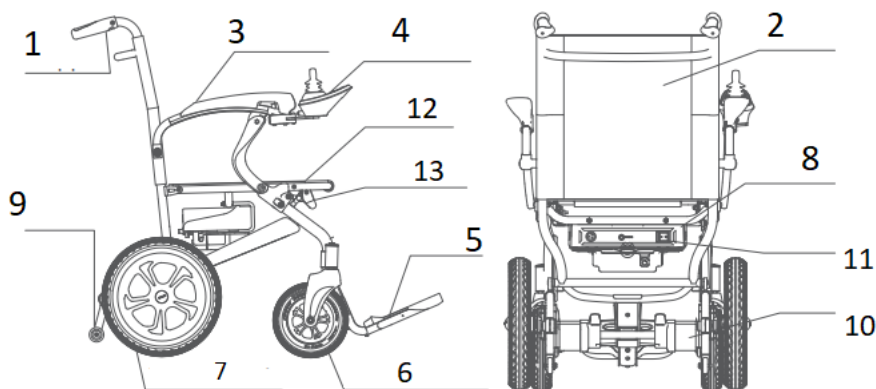

Uw elektrische rolstoel is voorzien van verschillende componenten en onderdelen. Leer deze kennen voordat u verder gaat met het bestuderen van deze gebruikershandleiding. Ontwerpen en specificaties kunnen veranderen zonder voorafgaande kennisgeving.

### 2.2 Algemene uitleg over uw elektrische rolstoel

Uw nieuwe Excel X50R is een comfortabele elektrische rolstoel, die geschikt is voor zowel binnen- als buitengebruik. Dankzij zijn compacte formaat en zeer korte draaicirkel is de Excel X50R zeer geschikt voor binnenshuis gebruik.

## 3. Veiligheidsvoorschriften

Excel Mobility stelt zich niet verantwoordelijk voor verwondingen aan de gebruiker of schade aan eigendommen, indien bij het gebruik van de elektrische rolstoel de aanbevelingen en waarschuwingen uit deze gebruikershandleiding niet zijn opgevolgd. De Excel X50R is, indien de omgangsregels zoals deze beschreven staan in deze gebruikershandleiding worden opgevolgd, een uiterst veilig en stabiel product. Het is echter wel mogelijk dat, wanneer de elektrische rolstoel niet correct wordt gebruikt, er gevaarlijke situaties kunnen ontstaan.

### 3.1 Algemene veiligheidsvoorschriften

Bescherm uw aankoop door uw elektrische rolstoel regelmatig te laten controleren. Wanneer er een deel van uw Excel X50R niet goed functioneert, is het mogelijk dat er een gevaarlijke situatie ontstaat. U dient uw elektrische rolstoel in goede staat te houden om de veiligheid te garanderen. Periodieke inspectie, een correcte instelling van uw elektrische rolstoel en tijdige vervanging van kapotte en versleten onderdelen zal bijdragen aan de lange levensduur van het product. Een gekwalificeerde Excel dealer, die alleen Excel vervangingsonderdelen zal gebruiken, zal er voor zorgen dat de lange levensduur gewaarborgd blijft door goed en preventief onderhoud.

### 3.2. Waarschuwingen voor veilig gebruik

Om schade aan uw eigendommen, de elektrische rolstoel zelf of letsel aan de gebruiker te voorkomen, dient u onderstaande waarschuwingen in acht te nemen. Excel Mobility is in geen enkele vorm aansprakelijk, mits deze waarschuwingen correct worden nageleefd. Na het lezen van deze waarschuwingen gaat u akkoord met de in deze gebruikershandleiding genoemde voorwaarden.

- Controleer bij ontvangst altijd of alle componenten van de elektrische rolstoel aanwezig zijn en of deze eventueel beschadigd zijn. Indien er componenten ontbreken of er beschadigingen zijn dient u onmiddellijk contact op te nemen met uw dealer;
- Gebruik uw elektrische rolstoel niet op oneffen ondergronden, zoals zand, grind of ruig terrein en niet natte, gladde ondergronden waar u geen grip heeft;
- Zorg er voor dat bij het op en/of afgaan van een verhoging, de anti-tip wielen bevestigd zijn;
- Ga nooit schuin een helling op en/of af;
- U dient de elektrische rolstoel volledig te stoppen voordat u verandert van voor- naar achterwaarts rijden;
- Neem nooit passagiers mee op uw elektrische rolstoel;
- Wanneer u voorover leunt in de elektrische rolstoel, dient u achterin de elektrische rolstoel te gaan zitten om te voorkomen dat u voorover valt;
- Zorg er voor dat de elektrische rolstoel bij het in- en uitstappen op een vlakke ondergrond staat;
- Tijdens het gebruik maken van de elektrische rolstoel dienen de voetsteunen ten minste 7 cm vrij zijn van de grond;
- Wanneer de elektrische rolstoel in een lift of op een elektrische rolstoellift wordt gebruikt, dient de elektrische rolstoel ten alle tijden uit te staan;
- Het vervoeren van de elektrische rolstoel in alle voertuigen is voor uw eigen risico. Excel Mobility aanvaardt geen enkele aansprakelijkheid hiervoor;
- Wanneer u de elektrische rolstoel gaat vervoeren, raden wij u aan om dit te doen na overleg met de vervoerder, de leverancier en/of de fabrikant van taxifixatie systemen, om na overleg een passend systeem te kiezen voor het vervoeren van de elektrische rolstoel;

- Tijdens het vervoeren van de elektrische rolstoel geldt de elektrische rolstoel niet als stoel in een motorvoertuig;
- Maak nooit gebruik van uw elektrische rolstoel als deze kapot is;
- Ga nooit staan op uw elektrische rolstoel of op de voetplaten (zie figuur 3a);
- Maak nooit iets vast aan de wielen van de elektrische rolstoel. Hierdoor bestaat de kans dat de elektrische rolstoel kantelt;
- Wanneer de elektrische rolstoel op de rem staat, dient u de elektrische rolstoel niet voort te duwen. Hierdoor zal schade ontstaan aan de wielen en ontstaat er gevaar voor de gebruiker. Deze schade valt niet onder garantie.
- Overschrijd het maximale gebruikersgewicht nooit. U kunt het maximale gebruikersgewicht vinden op het framelabel dat op het frame van de elektrische rolstoel is geplakt;
- De elektrische rolstoel is geschikt voor één persoon. Neem ook niemand op schoot als u gebruik maakt van de elektrische rolstoel;
- Plotseling veranderen van richting zorgt er voor dat de elektrische rolstoel uit balans raakt. U dient dit te voorkomen door dezelfde richting te houden wanneer u gebruik maakt van de elektrische rolstoel;
- Maak geen gebruik van uw elektrische rolstoel als u onder invloed bent van alcohol, drugs of zware medicijnen die het besturen van de elektrische rolstoel (kunnen) beïnvloeden;
- Ga nooit een helling op die hoger is dan 12°;
- Wanneer u wijzigingen aanbrengt aan de elektrische rolstoel die niet in deze gebruikershandleiding worden beschreven, vervalt het recht op garantie volledig.



## Waarschuwing

Het doorvoeren van aanpassingen aan de Excel X50R elektrische rolstoel, waarbij er structurele wijzigingen worden doorgevoerd, gaat ten alle tijden ten koste van de garantie. Tevens vervalt de productaansprakelijkheid en zijn de risico's voor de eindgebruiker.

Fig. 3a

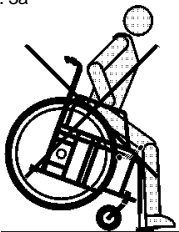



## 4 Gebruikersinstructies

Het is belangrijk dat u uzelf de juiste, veilige gebruikersinstructies aanleert. Daarvoor dient u alle, in deze gebruikershandleiding beschreven componenten van de elektrische rolstoel te kennen. Raadpleeg altijd een deskundige voor ondersteuning bij het ontwikkelen van de juiste, veilige methodes met betrekking tot uw fysieke mogelijkheden, om gebruik te kunnen maken van de elektrische rolstoel.

### 4.2. De balans

Dagelijkse handelingen zoals het in- en uitstappen, het reiken en het buigen in de elektrische rolstoel zullen van invloed zijn op de balans van de elektrische rolstoel. Dit heeft te maken met de gewichtsverdeling en de verandering van het middelpunt van de zwaartekracht. Om te voorkomen dat de elektrische rolstoel kantelt of dat er andere gevaarlijke situaties ontstaan, dient u de hieronder beschreven handelingen op te volgen.

#### **In- en uitstappen**

Het in- en uitstappen van de elektrische rolstoel is een veel voorkomende handeling. De moeilijkheden bij het in- en uitstappen zijn onder andere afhankelijk van uw fysieke mogelijkheden. In deze gebruikershandleiding beschrijven wij de handelingen die opgevolgd moeten worden wanneer u zonder hulp in- en uit de elektrische rolstoel kunt komen. Wanneer u dit niet meer zelfstandig kunt, raden wij u aan om in overeenstemming met een ergotherapeut uw mogelijkheden te bespreken en te bepalen hoe u het beste in- en uit kunt stappen.

#### **Instappen**

Voordat u in gaat stappen, moet u er voor zorgen dat de elektrische rolstoel op een vlakke ondergrond staat. De elektrische rolstoel moet altijd in de rijstand staan voordat u instapt. Als de elektrische rolstoel in de rijstand staat is de motorrem automatisch ingeschakeld. Controleer altijd of de elektrische rolstoel uit staat. Dit doet u door te kijken naar de LED-lampjes op de joystick. Deze dienen niet te branden. Wanneer de elektrische rolstoel uitstaat, voorkomt dit de kans dat u per ongeluk tegen de joystick aan komt en daarmee uzelf of anderen verwondt. Zorg ervoor dat de elektrische rolstoel goed geïmplementeerd staat, zodat u op een veilige wijze gebruik kunt maken van de elektrische rolstoel. Zodra u in de elektrische rolstoel zit, maakt u de veiligheidsgordel vast. U bent nu klaar voor vertrek.

#### **Uitstappen**

Bij het uitstappen dient u dezelfde instructies op te volgen als bij het instappen in omgekeerde volgorde. Let er op dat de elektrische rolstoel altijd uitstaat op het moment dat u uit gaat stappen. U kunt nu veilig uitstappen. Probeer altijd zo dicht mogelijk uit te stappen bij de plaats van bestemming.

### 4.3. Buigen en/of reiken

Het kan voorkomen dat u in uw elektrische rolstoel zit en iets moet pakken. Dit kan naast u zijn, maar ook voor of achter u. Om te voorkomen dat u kantelt met uw elektrische rolstoel of uit uw elektrische rolstoel valt, wordt hieronder beschreven hoe u het beste kunt buigen en/of reiken uit uw elektrische rolstoel.

#### **Naar voren buigen en/of reiken**

Als u iets wilt pakken dat voor uw elektrische rolstoel ligt, dient u onderstaande stappen te volgen.

- Zorg er voor dat u zo dicht mogelijk bij het object bent met uw elektrische rolstoel;
- Zorg er voor dat de zwenkwielletjes in voorwaartse richting staan. Hier kunt u eenvoudig voor zorgen door eerst een stukje naar voren en daarna een stukje naar achteren te rijden met uw elektrische rolstoel. Hierdoor draaien de zwenkwielletjes naar voren (figuur 4a);
- Zet de elektrische rolstoel uit;
- U kunt nu voorover buigen zonder dat u het risico loopt de balans te verliezen.

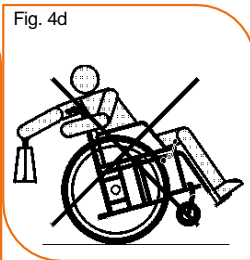
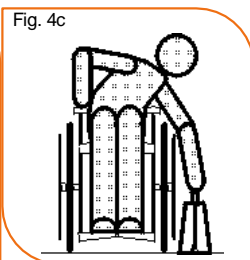
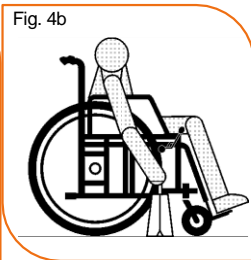
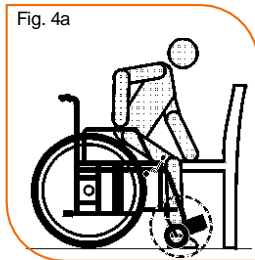

#### • **Naar de zijkant buigen en/of reiken**

Als u iets wilt pakken dat aan de zijkant van uw elektrische rolstoel ligt, dient u onderstaande stappen te volgen.

- Zorg er voor dat u zo dicht mogelijk bij het object bent met uw elektrische rolstoel. Gebruik hiervoor de achterwielen van de elektrische rolstoel als richtpunt;
- Zorg er voor dat de zwenkwielletjes in voorwaartse richting staan. Hier kunt u eenvoudig voor zorgen door eerst een stukje naar voren en daarna een stukje naar achteren te rijden met uw elektrische rolstoel. Hierdoor draaien de zwenkwielletjes naar voren;
- Zet de elektrische rolstoel uit;
- U kunt nu naar de zijkant buigen zonder dat u het risico loopt de balans te verliezen. Zorg er voor dat u tijdens het optillen zo dicht mogelijk langs de elektrische rolstoel beweegt (figuur 4b en 4c).

#### • **Naar achteren buigen en/of reiken**

Als u iets wilt pakken dat aan de achterkant van uw elektrische rolstoel ligt, dient u onderstaande stappen te volgen.

- Zorg er voor dat u zo dicht mogelijk bij het object bent met uw elektrische rolstoel. Maak gebruik van uw achterwielen van de elektrische rolstoel. Zet deze bijvoorbeeld tegen een kast aan als hetgene dat u wilt pakken in een kast ligt;
- Zet de elektrische rolstoel uit;
- U kunt nu naar achteren buigen zonder dat u het risico loopt de balans te verliezen. Buig echter niet te ver naar achteren. Dan zal de elektrische rolstoel alsnog kantelen (figuur 4d).

## 4.4. Het op- en afgaan van verhogingen



**Tip**

Zorg er voor dat u de helling heeft geïnspecteerd voor het op- en afgaan. Op die manier weet u wat u kunt verwachten en kunt u de helling veilig op- of afgaan.

Het kan voorkomen dat u met uw elektrische rolstoel een verhoging op of af dient te gaan. Daarbij beschrijven we in deze gebruikershandleiding eerst hoe u dit zelfstandig doet.

- **Het opgaan van een verhoging**

Als u een verhoging op wilt gaan doet u dit in een voorwaartse beweging. Zorg ervoor dat u gecontroleerd de verhoging en/of helling neemt. Dit betekent dat u niet in de langzaamste stand de verhoging en/of helling dient te nemen, maar met een gemiddelde snelheid. Houd dus de elektrische rolstoel rijdend als u een helling opgaat. Als u toch stopt op een helling, herstart en langzaam versnellen. Wanneer u stilstaat en herstart kan het zijn dat de elektrische rolstoel eerst een klein beetje achteruit rijdt, voordat deze weer in voorwaartse beweging komt.

De anti-tip wielen, die altijd aan de elektrische rolstoel bevestigd zitten, zorgen voor een stukje veiligheid wanneer u een verhoging en/of helling op gaat. Daarnaast is het belangrijk om geen extra gewicht zoals tassen aan uw elektrische rolstoel te hangen. Hierdoor ligt het zwaartepunt achter op de elektrische rolstoel.

## Waarschuwing

Rij nooit een verhoging en/of helling op/af als deze bedekt is met sneeuw, ijs, gemaaid of nat gras, bladeren of ander mogelijk gevaarlijk materiaal.

- **Het afgaan van een verhoging**

Als u een verhoging en/of helling af wilt gaan, dient u dit altijd voorwaarts te doen. Daarnaast dient u altijd de verhoging en/of helling in een rechte lijn af te gaan. Om de controle over uw elektrische rolstoel te houden, is het belangrijk dat u niet te snel naar beneden gaat.

## Waarschuwing

Als uw elektrische rolstoel tijdens het afdalen van een helling harder gaat rijden dan dat u veilig vindt, druk dan op de snelheidsknop om de snelheid te verminderen.

## 4.5. Besturing

De belangrijkste handeling bij het rijden op een elektrische rolstoel is het sturen. Hieronder wordt beschreven hoe u in verschillende situaties veilig kunt sturen.

### • Sturen in verschillende situaties

Uw elektrische rolstoel is ontwikkeld om uw mobiliteit te verhogen. Tijdens het rijden loopt u tegen verschillende situaties aan. Om in deze situaties goed te kunnen sturen, zijn hieronder een aantal situaties weergegeven en daarin beschreven hoe u het beste met de situatie om kunt gaan. Door de onderstaande aanbevelingen op te volgen, voorkomt u dat er gevaarlijke situaties ontstaan.

Sturen in kleine ruimtes

- Zet uw elektrische rolstoel volledig stil;
- Zet de snelheid op de laagste stand;
- Stuur in de gewenste richting.

Bijzondere ondergrond

- Uw elektrische rolstoel presteert uitstekend op vlakke ondergronden. Het is mogelijk om op ongelijke ondergronden te rijden, zoals gras, grind en zand. Wij raden u aan om gladde ondergronden, zoals sneeuw en ijs, te vermijden;
- U dient ervoor te zorgen dat uw elektrische rolstoel niet tot stilstand komt op de bovengenoemde ondergronden. Dit voorkomt u door de snelheid van de elektrische rolstoel terug te brengen naar de laagste stand.

## 4.6. EMI / RFI

De snelle ontwikkeling van elektronica, vooral op het gebied van communicatie, heeft onze omgeving doordrenkt met elektromagnetische (radio) golven die worden uitgezonden door televisiezenders, mobiele telefoons, radio's, laptops, magnetrons en pacemakers. Deze elektromagnetische golven zijn onzichtbaar en worden sterker naar mate men dichterbij de bron komt. Als deze elektromagnetische golven er voor zorgen dat elektrische apparaten niet meer functioneren of functioneren op een ongecontroleerde manier, wordt dit Elektromagnetische Interferentie (EMI) of Radio Frequentie Interferentie (RFI) genoemd.

Alle elektrische voertuigen, inclusief elektrische rolstoelen zijn vatbaar voor Elektromagnetisch Interferentie / Radio Frequentie Interferentie (RFI). Dit kan resulteren in abnormale en onverwachte bewegingen van uw elektrische rolstoel. Als er onbedoelde bewegingen voorkomen of de rem werkt niet naar behoren, dient u uw elektrische rolstoel zo snel mogelijk uit te zetten. De FDA heeft bepaald dat elke elektrische rolstoel EMI / RFI moet kunnen weerstaan tot een bepaald niveau. Hoe hoger dit niveau is, hoe groter de bescherming is tegen EMI / RFI - gemeten in volts per meter (V/m). Het minimale weerstandsniveau tegen EMI / RFI moet 20 V/m zijn. Dit product is getest en heeft een weerstandsniveau van 20 V/m.

### • EMI / RFI aanbevelingen

- Wees extra oplettend in de buurt van zendmasten en radio/televisie torens;
- Zet uw elektrische rolstoel uit als u een langere tijd stil staat.

## 5 Specificaties

Hieronder vindt u de technische specificaties van de Excel X50R / X50R +.

### Technische specificaties van de Excel X50R / X50R +

Totale lengte	94 cm (incl. voetplaat en anti-tip wielen)
Totale lengte	70 cm (voetplaat ingeklapt)
Totale breedte	55 cm
Totale hoogte	92 cm
Totaal gewicht	22 kg
Gebruikersgewicht	Max. 100 kg
Draaicirkel	90 cm
Zitbreedte	42,5 cm
Zitdiepte	43 cm
Zithoogte	48 cm
Rughoogte	41 cm
Maximum snelheid	6 km/u
Actieradius	10-15 km
Accu	12 Ah / 24 V Lithium Ion

## 6 Componenten van de Excel X50R / X50R+

In dit hoofdstuk worden de verschillende componenten van de Excel X50R beschreven. Op de elektrische rolstoel zijn een aantal componenten aanwezig die in- en verstelbaar zijn. Als u één van de componenten wilt plaatsen of afnemen, wilt in- of verstellen of wilt verplaatsen, dient u altijd de aanwijzingen op te volgen die in deze gebruikershandleiding worden beschreven.

### 6.2. De joystick

Uw elektrische rolstoel is voorzien van een joystick, zoals is weergegeven op foto 1. Hieronder vindt u een beschrijving van de verschillende componenten en functies van de controller.

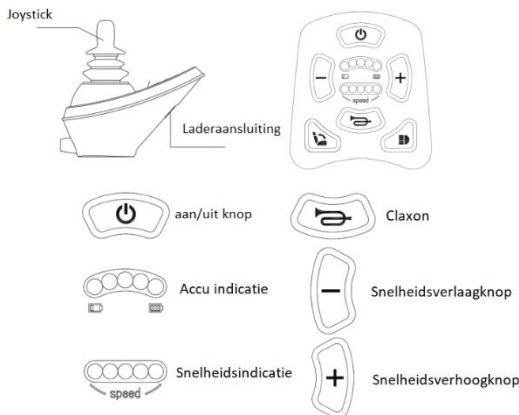

#### 1. Snelheidsindicatie

De 5 LEDlampjes geven, als de Excel X50R aan staat, de huidige snelheidsinstelling aan. Hoe meer groene LEDlampjes branden, hoe hoger de snelheid. Dit wordt ook verder verduidelijkt door het min symbool (langzaam) aan de linker kant en het plus symbool (snel) aan de rechterkant. Als de Excel X50R is uitgeschakeld, zullen deze LEDlampjes niet branden.

#### 2. Accu indicatie

De 5 LEDlampjes geven het huidige niveau van de batterij aan, als de Excel X50R is ingeschakeld. Hoe minder LEDlampjes er branden, hoe minder lading er over is in de batterij. Zodra er nog maar 1 LED brandt, raden wij u aan om de accu op te laden.

#### 3. Joystick

Met behulp van de joystick kunt u de snelheid en de richting van uw elektrische rolstoel regelen als de Excel X50R is ingeschakeld. De joystick gaat automatisch terug in de neutrale positie op het moment dat uw de joystick los laat. Doordat dan de remmen geactiveerd worden zal de elektrische rolstoel vaart minderen en rustig tot stilstand komen. Wanneer u achteruit rijdt, zal de Excel X50R een piepsignaal geven om anderen in uw omgeving te waarschuwen.

#### 4. Lader aansluiting

Aan de onderkant van de joystick bevindt zich de aansluiting voor de accu lader.

Dit is tevens de softwareaansluiting. Via deze aansluiting kan alleen een geautoriseerde Excel Mobility dealer de software van de joystick programmeren.

De joystick van de Excel X50R is uitgerust met een USB-aansluiting, hier kunt u eventueel een telefoon met navigatie aansluiten.



### **6.3. De armleuningen**

De armleuningen van de Excel X50R zijn gepolsterd voor een ideale positionering.

### **6.4 De controller**

Doormiddel van de controller onder de zitting, kan u de elektrische rolstoel aan/uit zetten.

### **6.5 De rugleuning**

De rugleuning van de elektrische rolstoel is voorzien van comfortabel materiaal. Hierdoor kunt u voor langere tijd in de elektrische rolstoel zitten. De bekleding van de rugleuning is niet afneembaar. De elektrische rolstoel wordt standaard met rugkussen op de rug geleverd.

## **6.4. De zitting**

De zitting van de elektrische rolstoel is voorzien van comfortabel materiaal. Hierdoor kunt u voor langere tijd in de elektrische rolstoel zitten. De bekleding van de zitting is niet afneembaar. De elektrische rolstoel wordt standaard met zitkussen op de zitting geleverd.

## **6.5. De voetplaat**

De Excel X50R is uitgerust met een voetplaat. Het is mogelijk om de voetplaat op te klappen. U kunt de voetplaat opklappen door de voetplaat simpelweg omhoog te duwen.



## 6.6. De accu

De Excel X50R is uitgerust met een gesloten accupack. Excel Mobility raadt u aan voordat u gebruik gaat maken van uw elektrische rolstoel, eerst de accu's volledig door te laden. Wij raden u aan dit tenminste 12 uur onafgebroken te doen. Tevens adviseren wij u de accu's minstens elke 2 - 3 maanden op te laden om schade aan uw accu's te voorkomen.

### Accu's laden via aansluiting via de joystick

U dient de volgende stappen te volgen om de accu's op een correcte wijze te laden en de levensduur van de accu's te verlengen.

- Als u de accu's wilt laden, dient u de standaard bijgeleverde oplader te gebruiken;
- Plug de oplader in de aansluiting aan de onderkant van de joystick;
- Plug de andere kant van de oplader in het stopcontact;



## Waarschuwing

Gebruik alleen de door Excel Mobility bijgeleverde oplader. Door het gebruiken van een andere oplader zal de garantie vervallen. Tevens kan een andere oplader ook schade aanrichten aan de accu's van uw elektrische rolstoel.

## 6.7. De vrijloophendels

In de achterwielen van de Excel X50R zijn twee vrijloophendels verwerkt. De vrijloophendels beschikken over een tweetal standen, namelijk de rijstand "1" en de vrijloophstand "0". Beide wielen van de elektrische rolstoel dienen in de rijstand te staan op het moment dat u als inzittende wilt rijden met de elektrische rolstoel. De vrijloophstand maakt het mogelijk om de elektrische rolstoel te duwen. U kunt de hendel in de vrijloophstand plaatsen door hendels van beide achterwielen naar beneden te duwen, naar positie "0". Door dit te doen, worden de electromotoren die in de wielnaven zitten, losgekoppeld van het wiel zelf, waardoor deze niet meer aangedreven kunnen worden. Het is nu mogelijk om de elektrische rolstoel voort te duwen. Door de beide vrijloophendels terug naar boven te duwen, naar positie "1", worden de electromotoren in de wielnaven weer gekoppeld aan de wielen, en kunnen de wielen weer worden aangedreven. De rolstoel kan nu niet meer handmatig geduwd worden vanwege de electromagnetische remfunctie van de electromotoren die nu automatisch geactiveerd is. De rolstoel kan nu weer rijden door middel van bediening met de joystick.



## Waarschuwing

Let op dat u altijd beide vrijloophendels in dezelfde stand zet voordat u de rolstoel gaat gebruiken. Als slechts 1 van beide wielen in vrijloop staat, zal de Excel X50R alleen rondjes rijden, of als u deze probeert te duwen, draait de rolstoel opzij en kunnen er ongelukken gebeuren.

### 6.8 De anti-tip wielen

De Excel X50R is voorzien van anti-tip wielen. Deze wielen verhogen de veiligheid en beschermen u en uw elektrische rolstoel in situaties waarbij men uit balans raakt en dreigt achterover te kiepen. Wanneer u bijvoorbeeld een stoep of verhoging op moet, zorgen de anti-tip wielen voor een extra steunpunt op de ondergrond waarop u rijdt. De anti-tip wielen zijn aan de achterzijde van de rolstoel bevestigd. De wielen bewegen mee wanneer u over een obstakel rijdt en zorgen op die manier voor een veilige en stabiele rit.

### 6.9 De wielen

De Excel X50R is voorzien van een viertal wielen. Deze dient u regelmatig te controleren op slijtage.

#### 6.9.1 De voorwielen

De voorwielen van de elektrische rolstoel zijn 8" groot en door middel van een voorvork aan het frame van de elektrische rolstoel bevestigd. De voorwielen zijn belangrijk bij het sturen van de elektrische rolstoel. Wanneer het sturen niet soepel gaat of de voorwielen trillen, zijn de voorwielen niet goed in- en/of afgesteld.

#### 6.9.2 De achterwielen

De achterwielen van de elektrische rolstoel zijn 12" luchtbanden.

## **7 Transport en vervoer van de elektrische rolstoel**

Bij het ontwerp van uw Excel X50R elektrische rolstoel is er rekening gehouden met eenvoudig kunnen vervoeren van uw elektrische rolstoel in de auto. Het frame van de Excel X50R is vouwbaar. Hierdoor kan de elektrische rolstoel worden opgevouwen. Bovendien zijn de voetsteunen wegzwenkbaar en afneembaar.

### **7.1 De elektrische rolstoel opvouwen en gereed maken voor vervoer**

Om de elektrische rolstoel X50R eenvoudig mee te nemen, dient u onderstaande handelingen op te volgen:

- Voordat u de elektrische rolstoel op gaat vouwen, dient u het zitkussen te verwijderen en de voetplaat op te klappen;
- Verder is het belangrijk dat de beide vrijloophendels op positie "0" dus in 'vrij' staan. Dit omdat men tijdens het in- en uitvouwen en transport nog weleens onbedoeld tegen de controller kan komen waardoor de Excel X50R wordt ingeschakeld. Als de electromotoren losgekoppeld zijn van de wielen, kunnen deze niet onbedoeld gaan draaien;
- Om de elektrische rolstoel in te klappen, gaat u voor de elektrische rolstoel staan. Localiseer nu de hendel onder de zitting waarmee u de ontgrendeling lostrekt zodat u de rolstoel kunt gaan invouwen;
- Trek met 1 hand aan deze hendel terwijl u met de andere de bovenkant van de rugsteun naar u toe trekt. U zult nu zien dat de rolstoel zich zal invouwen.

## 7.2 De elektrische rolstoel uitvouwen en gereed maken voor gebruik

Om de elektrische rolstoel uit te vouwen dient u onderstaande handelingen op te volgen:

- Zorg dat de opgevouwen rolstoel plat op de grond ligt met de rugleuning en duwhandvatten aan de bovenkant
- Ga nu aan de voorkant staan en pak de zitting met 1 hand vast terwijl u met de andere hand de rugsteun pakt;
- Duw deze twee uit elkaar, naar beneden duwend aan de voorrand van de zitting, en de rugleuning omhoog klappend. De rolstoel zal zich nu beginnen terug uit te vouwen;
- Ga door totdat de Excel X50R weer op volledig uitgevouwen is;



### **Waarschuwing**

Zorg ervoor dat beide vrijloophendels bij het uit- en invouwen van de Excel X50R in de vrij stand (positie "0") staan. Hierdoor gaan de wielen niet perongeluk draaien als u onbedoeld tegen de controller komt.

## 8 Onderhoud

Uw Excel X50R elektrische rolstoel heeft periodiek onderhoud nodig. Dit is noodzakelijk voor een lange levensduur en optimaal voor het gebruikerscomfort van de elektrische rolstoel. Een slecht onderhouden elektrische rolstoel zal eerder technische problemen geven, zal minder soepel lopen en buiten de garantie vallen. Preventief onderhoud is daarom erg belangrijk. Wij raden u aan om minimaal één keer per jaar uw elektrische rolstoel te laten controleren door een gekwalificeerde Excel Mobility dealer. Deze dealer zal, waar nodig, alleen Excel vervangingsonderdelen gebruiken. Deze jaarlijkse inspectie zal bijdragen aan een lange levensduur van uw elektrische rolstoel.

Zelf kunt u ook veel doen om uw elektrische rolstoel in optimale staat te houden. Indien u zelf regelmatig de elektrische rolstoel controleert en, waar nodig, klein onderhoud uitvoert, verlengt dit de levensduur van uw elektrische rolstoel en verhoogt het uw gebruikersgemak. In de volgende paragrafen wordt dit klein onderhoud verder beschreven.

### 8.1 De banden

U dient de banden van de elektrische rolstoel regelmatig te controleren op slijtage. Mocht de slijtage in een ver gevorderd stadium zijn, dan dient u de banden te vervangen.

#### 8.1.1 PU banden

Polyurethaan (PU) banden zijn lekvrije banden, deze zijn bevestigd op de voorwielen. Deze worden steeds vaker gebruikt op elektrische rolstoelen. U kunt deze banden herkennen aan het feit dat er geen ventiel aanwezig is. Het voordeel van deze PU banden is dat deze niet opgepompt hoeven te worden en niet lek kunnen raken. PU banden zijn echter wel onderhevig aan slijtage. Controleer daarom geregeld of het loopvlak nog voldoende is.

### 8.2 Het kruisframe

Het kruisframe van uw elektrische rolstoel is de basis van uw elektrische rolstoel. Daarom dient het kruisframe in goede staat te zijn. Controleer het kruisframe op de volgende punten:

- Controleer of de elektrische rolstoel zich gemakkelijk in- en uitvouwt;
- Controleer of de elektrische rolstoel zich in één rechte lijn voortbeweegt;
- Controleer of het kruisframe niet verbogen of beschadigd is.

Wanneer één van bovenstaande punten afwijkingen toont, dient u contact op te nemen met de dealer waar u de elektrische rolstoel heeft gekocht. Alleen uw dealer mag eventuele reparaties doorvoeren aan het frame.

### 8.3 De zwenkwieltjes en de voorvork

De zwenkwieltjes aan de voorzijde van de elektrische rolstoel en de voorvork waaraan deze zwenkwieltjes zijn bevestigd dienen soepel te bewegen om goed te kunnen sturen met uw elektrische rolstoel. Controleer de zwenkwieltjes en de voorvork daarom op de volgende punten:

- Controleer of de moer goed zit. Deze moer moet niet te los, maar ook niet te strak zitten. Wanneer de moer te los zit, zullen de zwenkwieltjes gaan trillen of zelfs los raken. Als de moer te vast zit, is de elektrische rolstoel moeilijk te sturen. Wanneer de moer te strak zit worden de lagers dichtgedrukt met als gevolg dat de kogels niet meer vrij kunnen bewegen in de lagers.
- Controleer de voorvorkbehuizing van de zwenkwieltjes op slijtage.

Wanneer één van bovenstaande punten afwijkingen toont, dient u contact op te nemen met de dealer waar u de elektrische rolstoel heeft gekocht. Alleen uw dealer mag eventuele reparaties doorvoeren aan de zwenkwieltjes of de voorvork.

### 8.4 De bekleding

De bekleding van uw elektrische rolstoel is ook een belangrijk onderdeel. Door gescheurde of versleten bekleding kunnen er gevaarlijke situaties ontstaan. Regelmatige controle van uw bekleding is daarom erg belangrijk. Controleer de bekleding van uw elektrische rolstoel daarom op de volgende punten:

- Controleer of de textielbekleding gaatjes, scheuren of versleten plekken heeft;
- Controleer de parker gaten in de bekleding en verzeker uzelf ervan dat deze allemaal goed vastzitten en geen bramen vertoont.

Wanneer één van bovenstaande punten afwijkingen toont, dient u contact op te nemen met de dealer waar u de elektrische rolstoel heeft gekocht. Alleen uw dealer mag eventuele reparaties doorvoeren aan de bekleding.

### 8.5 Het reinigen van uw elektrische rolstoel

Het reinigen van uw elektrische rolstoel is belangrijk en dient regelmatig te worden gedaan. U kunt uw elektrische rolstoel het beste reinigen zoals hieronder beschreven wordt.

- Het reinigen van de stoffering, het chassis en de kunststof componenten kunt u het beste doen met milde zeep en water. Gebruik nooit agressieve schuurmiddelen. Deze schuurmiddelen kunnen de lak beschadigen. Gebruik ook nooit een hoge druk- of stoomreiniger;
- Behandel de lak van uw chassis regelmatig met was. Gebruik echter nooit oplossende of schurende was, schadelijke chemicaliën of siliconenspray;
- Maak de elektrische rolstoel na het reinigen altijd goed droog. Zorg er bovendien voor dat uw elektrische rolstoel wordt droog gemaakt als deze nat is geworden door bijvoorbeeld een regenbui.

## **8.6 Periodiek onderhoud aan uw elektrische rolstoel**

Preventief onderhoud aan uw elektrische rolstoel is erg belangrijk en veel van deze zaken kunt u zelf (of uw begeleider laten) doen. Hieronder geven wij u een opsomming van het interval van de hierboven beschreven controle van de onderdelen, die u zelf kunt uitvoeren.

### **Iedere maand**

- Controleer de bekleding op beschadigingen of slijtage;
- Controleer of er voldoende speling op zowel de voor- als de achterwielen zit;
- Controleer of de remmen goed werken.

### **Ieder kwartaal**

- Controleer of alle bouten en moeren nog goed vastzitten en draai deze eventueel weer vast;
- Controleer de stabiliteit van het frame;
- Controleer het loopvlak van de banden op eventuele slijtage.

## 8.7 Service checklist

Voor een optimale levensduur van uw elektrische rolstoel, raden wij u aan om uw elektrische rolstoel minimaal één keer per jaar elektrische rolstoel te laten controleren door een geautoriseerde Excel Mobility dealer. Daarbij kan onderstaand formulier worden gebruikt. De gebruikersintensiteit van de elektrische rolstoel kan sterk verschillen van persoon tot persoon. Daarom kan het zijn dat uw elektrische rolstoel meerdere keren per jaar een controle nodig heeft. Bovendien valt onderhoud niet onder de garantie.

	<b>Service schema</b>								
<b>Servicebeurt nummer</b>	<b>1</b>	<b>2</b>	<b>3</b>	<b>4</b>	<b>5</b>	<b>6</b>	<b>7</b>	<b>8</b>	<b>9</b>
<b>Wielen:</b> <i>speling, slijtage lagere, afstellen, banden</i>									
<b>Voorvorken:</b> <i>controle op speling, afstelling balhoofd</i>									
<b>Voetplaat:</b> <i>afstellen, uitlijnen</i>									
<b>Frame:</b> <i>breuk, lasnaden, kunststof componenten</i>									
<b>Armleuningen:</b> <i>fixatie, armpolsters</i>									
<b>Lak / Coating / Chroom</b>									
<b>Bekleding:</b> <i>naspannen, controle op slijtage</i>									
<b>Bevestigingsmateriaal op alle componenten.</b>									
<b>Teflon behandeling van alle bewegende delen.</b>									
<b>Gecontroleerd door (paraaf)</b>									
<b>Datum controle</b>									



## 9. Probleemanalyse en oplossingen

Het kan zijn dat er problemen zijn tijdens het gebruik van uw Excel elektrische rolstoel. De eventuele problemen die voor kunnen komen worden in de tabel op de pagina rechts beschreven. De Excel X50R geeft door middel van een zogenaamde foutcode aan wat er mis kan zijn. Deze code wordt weergegeven met behulp van het knipperen van de bovenste 5 LEDs op de controller, die normaliter de snelheid aangeven. In de tabel op de rechter pagina ziet u welke combinatie van LEDs, welk probleem aangeven. Tevens vindt u hier de mogelijke oplossingen. Wanneer u problemen ondervindt met uw Excel elektrische rolstoel die u niet terug kunt vinden in de tabel of niet zelf kunt oplossen, adviseren wij om contact op te nemen met een geautoriseerde Excel Mobility dealer.

Aantal knippercodes	Oplossingen
1x LED lamp knippert	De accu moet opgeladen worden of er is een foutieve connectie naar de accu. Controleer de connecties naar de accu en sluit de oplader aan.
2x LED lamp knippert	De linker motor heeft een foutieve connectie. Controleer de connecties naar de accu.
3x LED lamp knippert	De linker motorrem dient gecontroleerd te worden. Het gaat om de vrijloophendel of een storing. Neem contact op met uw dealer.
4x LED lamp knippert	De rechter motor heeft een foutieve connectie. Controleer de connecties naar de accu.
5x LED lamp knippert	De rechter motorrem dient gecontroleerd te worden. Het gaat om de vrijloophendel of een storing. Neem contact op met uw dealer.
6x LED lamp knippert	De rechter en/of linker motor is overbelast. Laat de motor afkoelen, indien dit geen effect heeft kunt u contact op nemen met uw dealer.
7x LED lamp knippert	Een joystick fout is gedetecteerd. Controleer of de joystick in de neutrale positie staat voordat u het besturingssysteem inschakelt
8x LED lamp knippert	Een besturingssysteem fout is gedetecteerd. Controleer of alle connecties goed gekoppeld zijn.
9x LED lamp knippert	Een besturingssysteem fout is gedetecteerd. Controleer of alle connecties goed gekoppeld zijn.

## 10. Garantie

Uw gebruikershandleiding is tevens uw garantieformulier. Vul de relevante gegevens in op pagina vijf en bewaar deze gebruikershandleiding zorgvuldig.

### 10.1 Garantie toepassing

Op uw elektrische rolstoel heeft u fabrieksgarantie. Het kan echter ook mogelijk zijn dat uw leverancier een aanvullende garantie heeft aangeboden. In deze gebruikershandleiding gaan we echter uitsluitend in op de fabrieksgarantie die wordt gegeven door Excel Mobility.

De fabrieksgarantie wordt alleen toegekend aan u als consument. Het is niet toegestaan de garantie commercieel te gebruiken (zoals voor verhuur of institutioneel gebruik). De garantie is beperkt tot defecte materialen en eventuele verborgen gebreken. Excel Mobility garandeert u de volgende garantietermijnen voor uw Excel X50R elektrische rolstoel:

- Garantietermijn geheel product: 2 jaar;
- Garantietermijn accu's en lader: 6 maanden.

### 10.2 Garantievoorwaarden

De garantieperiode start op de datum van de aankoop van uw elektrische rolstoel. Als binnen de garantietermijn uw elektrische rolstoel kapot gaat, zal deze worden gerepareerd of vervangen. U dient echter wel met Excel Mobility een volledig ingevulde Garantie Registratie Kaart of een kopie van de rekening met de datum van aankoop kunnen overleggen. Zonder een Garantie Registratie Kaart of een bewijs van de aankoopdatum zal de garantie beginnen op de datum waarop Excel Mobility de rekening naar de dealer heeft gestuurd.

Reparaties en vervangingen zullen uitgevoerd worden bij een geautoriseerde Excel Mobility dealer. Om in aanmerking te komen voor de garantie, dient uw elektrische rolstoel aan de vereiste verzorging te voldoen. Verder dient u, indien er zich een probleem voordoet, de betreffende Excel Mobility dealer onmiddellijk te waarschuwen en deze volledig op de hoogte te stellen van de aard van het probleem. Indien u de elektrische rolstoel gebruikt buiten het gebied van de aangewezen Excel Mobility dealer die de garantie uit dient te voeren, dan kunnen de werkzaamheden uitgevoerd worden bij iedere andere, door de fabriek aangewezen, dealer.

Wanneer een onderdeel van de elektrische rolstoel dat binnen het garantietermijn valt, reparatie nodig heeft of vervangen moet worden, ten gevolge van een fabriek of materiaal fout, en de elektrische rolstoel in het bezit is van de eerste eigenaar, zal het betreffende onderdeel of de onderdelen, kosteloos bij de geautoriseerde dealer gerepareerd of vervangen worden.

De garantie omvat echter geen arbeidskosten die gemaakt worden bij vervanging / reparatie. Ieder vervangen of gerepareerd onderdeel valt onder dezelfde garantievoorwaarden als de totale elektrische rolstoel. Onderdelen die aan slijtage onderhevig zijn vallen normaal gesproken niet onder de garantie, tenzij deze onderdelen slijtage vertonen als direct gevolg van een fabrieksfout.

Onder normale omstandigheden accepteert Excel Mobility geen verantwoordelijkheid indien de elektrische rolstoel vervangen moet worden of reparaties nodig heeft als gevolg van:

- Het niet onderhouden van de elektrische rolstoel en de onderdelen in overeenstemming met de aanbevelingen van de fabrikant, of het niet gebruiken van gespecificeerde originele onderdelen;
- Het beschadigen van de elektrische rolstoel of de onderdelen door onachtzaamheid, ongeval of verkeerd gebruik;
- Het aanpassen van de elektrische rolstoel of de onderdelen, afwijkend van de fabrieksspecificaties, of reparaties die gedaan zijn voordat de service agent gewaarschuwd is;
- Indien het product niet voorzien is van een origineel fabrieks framelabel, zie hoofdstuk 1.

De elektrische rolstoel die beschreven en getoond wordt in deze gebruikershandleiding kan in details afwijken van uw eigen model. Echter, alle instructies zijn relevant, onafhankelijk welke details verschillend zijn. Wij houden ons het recht voor om zonder mededeling vooraf, wijzigingen aan te brengen in gewicht, afmeting of andere technische gegevens zoals beschreven in deze gebruikershandleiding. Alle tekeningen, afmetingen en capaciteiten welke in deze gebruikershandleiding getoond worden, zijn ongeveer en hoeven niet volledig in overeenstemming te zijn met de gegeven specificaties.



## Waarschuwing

Excel Mobility kan niet aansprakelijk worden gesteld voor welke consequentie of incidentele schade dan ook. Hoewel deze gebruikershandleiding met zorg is samengesteld, is deze niet uitsluitend. Indien u uw elektrische rolstoel niet in overeenstemming met de voorschriften, die in deze gebruikershandleiding staan, gaat gebruiken dient u dit eerst te overleggen met een geautoriseerde Excel Mobility dealer. De garantie is uitsluitend geldig gedurende de aangegeven periode en is alleen geldig in Nederland. Indien er aanpassingen aan de elektrische rolstoel zijn gedaan, die van structurele invloed zijn op het product, vervalt de garantie volledig. U kunt contact opnemen met Excel Mobility voor de uitgebreide garantie- en leveringsvoorwaarden en een adressenlijst met geautoriseerde dealers.

Neem voor de garantieservice contact op met de geautoriseerde dealer waar u uw elektrische rolstoel heeft gekocht. Mocht het voorkomen dat u niet naar tevredenheid wordt geholpen door uw dealer, dan kunt u contact opnemen met Excel Mobility. Onze contactgegevens vindt u op de achterzijde van deze gebruikershandleiding.



## Tip

Onderhoud valt niet onder de garantie. Uw dealer mag afwijken van het onderhoudsinterval.



Van Os Medical B.V.  
Koperslagerij 3  
4651 SK, Steenberg (NB)  
Nederland

if +31 (0) 167 57 30 20  
✉ [info@vanosmedical.nl](mailto:info@vanosmedical.nl)  
g [www.vanosmedical.nl](http://www.vanosmedical.nl)



Jiangsu Yuyue medical equipment &  
supply Co. Ltd.  
No. 1 Baisheng Road Development  
Zone, Danyang, Jiangsu 212300  
CHINA



Metrax GmbH  
Rheinwaldstr. 22, D-78628  
Rottweil, Germany