

Art.Nr.  
3906706952  
AusgabeNr.  
3906706851  
Rev.Nr.  
24/04/2015





















**WOODSTAR**

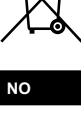
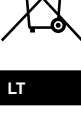

**FS3600**

<b>D</b>	<b>Fliesenschneidmaschine</b> Original-Anleitung
<b>GB</b>	<b>Tile-cutting machine</b> Translation from the original manual
<b>F</b>	<b>Coupe carrelage</b> Traduction du manuel original

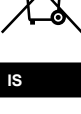
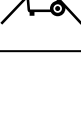
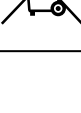
DE	 <p>Nur für EU-Länder. Werfen Sie Elektrowerkzeuge nicht in den Hausmüll! Gemäß europäischer Richtlinie 2012/19/EU über Elektro- und Elektronik-Altgeräte und Umsetzung in nationales Recht müssen verbrauchte Elektrowerkzeuge getrennt gesammelt und einer umweltgerechten Wiederverwertung zugeführt werden.</p>	SK	 <p>Kun for EU-lande. Elvæktøj må ikke bortskaffes som almindeligt affald! I henhold til det europæiske direktiv 2012/19/EU om bortskaffelse af elektriske og elektroniske produkter og gældende national lovgivning skal brugt elvæktøj indsamles separat og bortskaffes på en måde, der skåner miljøet mest muligt.</p>
GB	 <p>Only for EU countries. Do not dispose of electric tools together with household waste material! In observance of European directive 2012/19/EU on wasted electrical and electronic equipment and its implementation in accordance with national law, electric tools that have reached the end of their life must be collected separately and returned to an environmentally compatible recycling facility.</p>	SI	 <p>Samo za države EU. Električnega orodja ne odstranjujete s hišnimi odpadki! V skladu z Evropsko direktivo 2012/19/EU o odpadni električni in elektronski opremi in z njenim izvajanjem v nacionalni zakonodaji je treba električna orodja ob koncu njihove življenjske dobe ločeno zbirati in jih predati v postopek okolju prijaznega recikliranja.</p>
FR	 <p>Pour les pays européens uniquement Ne pas jeter les appareils électriques dans les ordures ménagères! Conformément à la directive européenne 2012/19/EU relative aux déchets d'équipements électriques ou électroniques (DEEE), et à sa transposition dans la législation nationale, les appareils électriques doivent être collectés à part et être soumis à un recyclage respectueux de l'environnement.</p>	HU	 <p>Csak EU-oroszágok számára. Az elektromos kéziszerszámokat ne dobja a háztartási szeméttbe! A használt villamos és elektronikai készülékekről szóló 2012/19/EU irányelv és annak a nemzeti jogba való átültetése szerint az elhasznált elektromos kéziszerszámokat külön kell gyűjteni, és környezetbarát módon újra kell hasznosítani.</p>
IT	 <p>Solo per Paesi EU. Non gettare le apparecchiature elettriche tra i rifiuti domestici! Secondo la Direttiva Europea 2012/19/EU sui rifiuti di apparecchiature elettriche ed elettroniche e la sua attuazione in conformità alle norme nazionali, le apparecchiature elettriche esauste devono essere raccolte separatamente, al fine di essere reimpiegate in modo eco-compatibile.</p>	HR	 <p>Samo za EU-države. Električne alate ne odlažite u kućne otpatke! Prema Europskoj direktivi 2012/19/EU o starim električnim i elektroničkim strojevima i uskladjivanju s hrvatskim pravom istrošeni električni alati moraju se sakupljati odvojeno i odvesti u pogon za reciklažu.</p>
NL	 <p>Allen voor EU-landen. Geef elektrisch gereedschap niet met het huisvuil mee! Volgens de Europese richtlijn 2012/19/EU inzake oude elektrische en elektronische apparaten en de toepassing daarvan binnen de nationale wetgeving, dient gebruikt elektrisch gereedschap gescheiden te worden ingezameld en te worden afgevoerd naar een recycle bedrijf dat voldoet aan de geldende milieu-eisen.</p>	CZ	 <p>Jen pro státy EU. Elektrické nářadí nevyhazujte do komunálního odpadu! Podle evropské směrnice 2012/19/EU o nakládání s použitými elektrickými a elektronickými zařízeními a odpovídajících ustanovení právních předpisů jednotlivých zemí se použité elektrické nářadí musí sbírat odděleně od ostatního odpadu a podrobit ekologicky šetrnému recyklování.</p>
ES	 <p>Sólo para países de la UE ¡No deseche los aparatos eléctricos junto con los residuos domésticos! De conformidad con la Directiva Europea 2012/19/EU sobre residuos de aparatos eléctricos y electrónicos y su aplicación de acuerdo con la legislación nacional, las herramientas eléctricas cuya vida útil haya llegado a su fin se deberán recoger por separado y trasladar a una planta de reciclaje que cumpla con las exigencias ecológicas.</p>	PL	 <p>Tylko dla państw UE. Proszę nie wyrzucać elektronarzędzi wraz z odpadami domowymi! Zgodnie z europejską Dyrektywą 2012/19/EU dot. zużytego sprzętu elektrycznego i elektronicznego oraz odpowiednikiem w prawie narodowym zużyte elektronarzędzia muszą być oddzielnie zbierane i wprowadzane do ponownego użytku w sposób nieszkodliwy dla środowiska.</p>
PT	 <p>Apenas para países da UE. Não deite ferramentas eléctricas no lixo doméstico! De acordo com a directiva europeia 2012/19/EU sobre ferramentas eléctricas e electrónicas usadas e a transposição para as leis nacionais, as ferramentas eléctricas usadas devem ser recolhidas em separado e encaminhadas a uma instalação de reciclagem dos materiais ecológica.</p>	RO	 <p>Numai pentru țările din UE. Nu aruncați echipamentele electrice la fel ca reziduurile menajere! Conform Directivei Europene 2012/19/EU privitoare la echipamente electrice și electronice scoase din uz și în conformitate cu legile naționale, echipamentele electrice care au ajuns la finalul duratei de viață trebuie să fie colectate separat și trebuie să fie predate unei unități de reciclare.</p>
SE	 <p>Gäller endast EU-länder. Elektriska verktyg får inte kastas i hushållssoporna! Enligt direktivet 2012/19/EU som avser äldre elektrisk och elektronisk utrustning och dess tillämpning enligt nationell lagstiftning ska uttjänta elektriska verktyg sorteras separat och lämnas till miljövänlig återvinning.</p>	EE	 <p>Kehtib vaid EL maade suhtes. Ärge kasutage elektritööriistu koos majapidamisjäätmetega! Vastavalt EÜ direktiivile 2012/19/EU elektri- ja elektroonikaseadmete jäätmete osas ja kooskõlas igas riigis kehtivate seadustega, kehtib kohustus koguda kasutatud elektritööriistad eraldi kokku ja suunata need keskkonnasõbralikku taasringlusesse.</p>
FI	 <p>Koskee vain EU-maita. Älä hävitä sähkötyökalua tavallisen kotitalousjätteen mukana! Vanhoja sähkö- ja elektroniikkalaitteita koskevan EU-direktiivin 2012/19/EU ja sen maakohtaisten sovellusten mukaisesti käytetyt sähkötyökalut on toimitettava ongelmajätteen keräyspisteeseen ja ohjattava ympäristöstävälliseen kierrätykseen.</p>	LV	 <p>Tikai attiecībā uz ES valstīm. Neutilizējiet elektriskas ierīces kopā ar sadzīves atkritumiem! Ievērojot Eiropas Direktīvu 2012/19/EU par elektrisko un elektronisko iekārtu atkritumiem un tās ieviešanu saskaņā ar nacionālo likumdošanu, elektriskas ierīces, kas nokalpojušas savu mūžu, ir jāsavāc dalītī un jāatgriež videi draudzīgās pārstrādes vietās.</p>
NO	 <p>Kun for EU-land. Kast aldri elektroverktøy i husholdningsavfallet! I henhold til EU-direktiv 2012/19/EU om kasserte elektriske og elektroniske produkter og direktivets iverksettning i nasjonal rett, må elektroverktøy som ikke lenger skal brukes, samles separat og returneres til et miljøvennlig gjenvinningsanlegg.</p>	LT	 <p>Tik ES šalims. Nemesti elektros prietaisų kartu su kitomis namų ūkio atliekomis! Pagal Europos Sąjungos direktyvą 2012/19/EU dėl elektros ir elektroninės įrangos atliekų ir jos vykdymo pagal nacionalinius įstatymus elektros įrankius, kurių tinkamumo naudoti laikas pasibaigė, reikia surinkti atskirai ir perduoti aplinkai nekenksmingo pakartotinio perdirbimo įmonei.</p>
DK	 <p>Kun for EU-lande. Elvæktøj må ikke bortskaffes som almindeligt affald! I henhold til det europæiske direktiv 2012/19/EU om bortskaffelse af elektriske og elektroniske produkter og gældende national lovgivning skal brugt elvæktøj indsamles separat og bortskaffes på en måde, der skåner miljøet mest muligt.</p>	IS	 <p>Aðeins fyrir lönd ESB: Ekki henda rafmagnstækjum með heimilisúrgangi! Í fylgni við evrópsku tilskipunina 2012/19/EU um fargaðan rafbúnað og rafrænan búnað og framkvæmd þess í samræmi við innlend lög, verða rafmagnstæki sem úr sér gengin.</p>

<b>D</b>	<b>Fliesenschneidmaschine</b>	<b>04-31</b>
<b>GB</b>	<b>Tile-cutting machine</b>	
<b>F</b>	<b>Coupe carrelage</b>	

**■ HERSTELLER:**

Woodster GmbH  
Günzburger Straße 69  
D-89335 Ichenhausen

**■ VEREHRTER KUNDE,**

Wir wünschen Ihnen viel Freude und Erfolg beim Arbeiten mit Ihrer neuen Scheppach Maschine.

**■ HINWEIS:**

Der Hersteller dieses Gerätes haftet nach dem geltenden Produkthaftungsgesetz nicht für Schäden, die an diesem Gerät oder durch dieses Gerät entstehen bei:

- unsachgemäßer Behandlung,
- Nichtbeachtung der Bedienungsanweisung,
- Reparaturen durch Dritte, nicht autorisierte Fachkräfte,
- Einbau und Austausch von nicht originalen Ersatzteilen,
- nicht bestimmungsgemäßer Verwendung,
- Ausfällen der elektrischen Anlage bei Nichtbeachtung der elektrischen Vorschriften und VDE-Bestimmungen 0100, DIN 57113 / VDE0113.

**■ WIR EMPFEHLEN IHNEN:**

Vor der Benutzung der Fliesenschneidmaschine die im vorliegenden Handbuch enthaltenen Anweisungen aufmerksam lesen.

**Gebrauchsanweisung lesen:**

Lesen Sie die Gebrauchsanleitung sorgfältig durch, bevor Sie den Trennschleifer aufstellen, in Betrieb nehmen oder Eingriffe daran vornehmen.

**Gefährliche elektrische Spannung**

Vorsicht! Schalten Sie vor jedem Eingriff am Fliesenschneidmaschine die Stromzufuhr aus.

**Gefährdung durch plötzlichen Start**

Vorsicht! Die Fliesenschneidmaschine kann nach einem Stromausfall plötzlich neu starten.

Zusätzlich zu den Sicherheitsbestimmungen dieser Bedienungsanweisung müssen Sie unbedingt die für den Betrieb der Maschine geltenden Vorschriften Ihres Landes beachten.

Bewahren Sie die Bedienungsanweisung, in einer Plastikhülle geschützt vor Schmutz und Feuchtigkeit, bei der Maschine auf. Händigen Sie die Bedienungsanleitung / Sicherheitshinweise bei Übergabe an andere Personen mit aus. Sie muss von jeder Bedienungsperson vor Aufnahme der Arbeit gelesen und sorgfältig beachtet werden.

An der Maschine dürfen nur Personen arbeiten, die im Gebrauch der Maschine unterwiesen und über die damit verbundenen Gefahren unterrichtet sind. Das geforderte Mindestalter ist einzuhalten.

**MANUFACTURER:**

Woodster GmbH  
Günzburger Straße 69  
D-89335 Ichenhausen

**DEAR CUSTOMER,**

We wish you lots of fun and success in working with your new scheppach machine.

**NOTE:**

As per the applicable Product Liability Law, the manufacturer of this device will not be liable for damages that occur in this device or that are caused by this device in the following cases:

- Improper handling,
- Non-observation of the operating instructions,
- Repair by third parties, unauthorized technicians,
- Installation and replacement with non-original spare parts,
- Use not in conformity with the manufacturer's specifications,
- Failures of the electrical system attributable to non-observation of the electrical specifications and VDE clauses 0100, DIN 57113 / VDE0113.

**WE RECOMMEND THE FOLLOWING:**

Please read the instructions in the present manual carefully before using the tile-cutting machine.

**Read the Instructions For Use:**

Please read the Instructions for Use carefully before setting up, commissioning or intervening in the machine.

**Dangerous electric voltage**

Caution! Switch off the mains power supply before making any intervention in the tile-cutting machine.

**Risk from sudden start**

Caution! The tile-cutting machine can restart suddenly after a power failure.

In addition to the safety clauses of this operating instructions manual, you must also observe the specifications of your country applicable to the operation of the machine without fail.

Keep the operating instructions manual in a plastic cover near the machine, protected against dirt and humidity.

Pass the operating manual / safety instructions on when you hand over to other people.

It must be read and observed carefully by all machine operators before starting work on the machine.

Only persons who are trained to use the machine and who have been instructed about the risks involved should be allowed to operate the machine. The required minimum age of workers must be observed.

**FABRICANT:**

Woodster GmbH  
Günzburger Straße 69  
D-89335 Ichenhausen

**CHER CLIENT,**

Nous vous souhaitons beaucoup de plaisir et de succès lors de l'utilisation de votre nouvelle machine scheppach.

**REMARQUE:**

Conformément à la loi relative à la responsabilité du fait des produits défectueux applicable, le fabricant n'est pas responsable des dommages à cet équipement ou découlant de celui-ci en cas de :

- Maniement incorrect,
- Non-respect des instructions d'utilisation,
- Réparations effectuées par des tiers, par des spécialistes non autorisés,
- Installation et remplacement des pièces de rechange n'étant pas des pièces d'origine,
- Utilisation non conforme,
- Défaillances du matériel électrique en cas de non-respect des règles électriques et des dispositions VDE 0100, DIN 57113 / VDE0113.

**NOUS VOUS RECOMMANDONS:**

De lire attentivement les instructions contenues dans le présent manuel avant la mise en service du coupe carrelage.

**Lire le manuel d'utilisation:**

Lisez attentivement le manuel d'utilisation avant d'installer la tronçonneuse à disque, de la mettre en service ou d'y effectuer des interventions.

**Tension électrique dangereuse**

Attention! Coupez l'alimentation électrique avant d'effectuer une intervention quelconque sur le coupe carrelage.

**Risque de démarrage soudain**

Attention! Le coupe carrelage peut redémarrer de manière soudaine après une panne de courant.

En plus des consignes de sécurité contenues dans le présent manuel, il est impératif d'observer les prescriptions nationales en vigueur se référant à l'utilisation de la machine.

Conservez ce manuel dans une pochette en plastique sur la machine, à l'abri de la saleté et de l'humidité.

Indiquez le mode d'emploi/les consignes de sécurité à la machine si celle-ci est transmise à un tiers.

Ce manuel doit être lu et observé à la lettre par tout utilisateur avant la mise en service de la machine.

Seules des personnes sont autorisées à utiliser la machine, qui ont été formées à l'utilisation de la machine et des dangers y associés. Respectez l'âge minimum requis.

## ■ ALLGEMEINE HINWEISE

Überprüfen Sie nach dem Auspacken alle Teile auf eventuelle Transportschäden. Bei Beanstandungen muss sofort der Zubringer verständigt werden. Spätere Reklamationen werden nicht anerkannt.

- Überprüfen Sie die Sendung auf Vollständigkeit.
- Machen Sie sich vor dem Einsatz anhand der Bedienungsanweisung mit dem Gerät vertraut.
- Verwenden Sie bei Zubehör sowie Verschleiß- und Ersatzteilen nur Original-Teile. Ersatzteile erhalten Sie bei Ihrem scheppach-Fachhändler.
- Geben Sie bei Bestellungen unsere Artikelnummern sowie Typ und Baujahr des Gerätes an.

<b>FS3600</b>	
<b>Lieferumfang</b>	
	Fliesenschneider
	Kühlwasserpumpe
	Winkelanschlag
	Tischverbreiterung
	4 Füße
	Handgriff
<b>Technische Daten</b>	
<b>Baumaße L x B x H</b>	1560 x 440 x 1140 mm
<b>Schneidetisch</b>	400 x 1290 mm
<b>Diamantrennscheibe Ø</b>	200 mm
<b>Wasser Füllmenge</b>	30,0 l
<b>Gewicht</b>	50 kg
<b>Schnittdaten</b>	
<b>Schnittlänge max</b>	920 mm
<b>Schnittlänge diagonal max</b>	650 x 650 mm
<b>Schnitthöhe 90° max</b>	36 mm
<b>Schnitthöhe 45° max</b>	29 mm
<b>Antrieb</b>	
<b>Motor</b>	230 V / 50 Hz
<b>Aufnahmeleistung</b>	900 W
<b>Motordrehzahl</b>	3000 1/min
<b>Isolierstoffklasse</b>	F
<b>Schutzart</b>	IP54
<b>Technische Änderungen vorbehalten!</b>	

## ■ GERÄUSCHKENNWERTE

Das Geräusch am Arbeitsplatz kann 85 dB (A) überschreiten. In diesem Fall sind Schallschutzmaßnahmen für den Benutzer erforderlich (Gehörschutz tragen!).

## ■ SCHALL-LEISTUNGSPEGEL IN DB

Leerlauf LWA/Bearbeitung LWA = 108/111 dB (A)

Schalldruckpegel am Arbeitsplatz in dB

Leerlauf LPA/Bearbeitung LPA = 95/98 dB (A) nach DIN EN ISO 3744; EN ISO 11201

## GENERAL INSTRUCTIONS

- After removing the packing, check the components for possible transport damage. In case of complaints, please inform the delivery agent immediately. Subsequent complaints will not be entertained.
- Check the delivery to ensure that it is complete.
- Familiarize yourself with the machine with the help of the operating instructions manual before using it.
- Use only original parts for accessories as well as consumables and spare parts. Spare parts can be obtained from your schepach retailer.
- Please quote our article numbers as well as type and production year in all your orders.

FS3600	
<b>Delivery scope</b>	
	Tile-cutter
	Cooling water pump
	Angle stop
	Table extension
	4 legs
	Handle
<b>Technical data</b>	
Dimensions L x W x H	1560 x 440 x 1140 mm
Cutting table	400 x 1290 mm
Diamond cutting disc Ø	200 mm
Water filling quantity	30,0 l
Weight	50 kg
<b>Section data</b>	
Max. cutting length	920 mm
Max. diagonal cutting length	650 x 650 mm
Max 90° cutting height	36 mm
Max. 45° cutting height	29 mm
<b>Drive</b>	
Motor	230 V / 50 Hz
Power intake	900 W
Motor speed	3000 1/min
Insulating material class	F
Protection type	IP54
Technical changes reserved!	

## NOISE CHARACTERISTIC VALUES

Noise at the workplace can exceed 85 dB (A). In this case, noise protection measures are necessary for the user (wear hearing protection!).

## NOISE OUTPUT LEVEL IN DB

LWA idling / processing of LWA = 108/111 dB (A)

Noise pressure level at workplace in dB

LPA idling / processing of LPA = 95/98 dB (A) according to DIN EN ISO 3744; EN ISO 11201

## REMARQUES GÉNÉRALES

- Vérifiez après le déballage que toutes les pièces sont exemptes d'éventuels dommages liés au transport. En cas de réclamations, informez immédiatement le transporteur. Toute réclamation ultérieure ne sera pas acceptée.
- Vérifiez que le colis soit complet.
- Familiarisez-vous avec l'appareil grâce au manuel d'utilisation avant sa mise en service.
- Pour les accessoires, les pièces d'usure et les pièces de rechange, n'utiliser que des pièces d'origine. Les pièces de rechange sont disponibles auprès de votre commerçant spécialisé schepach.
- Lors de la commande des pièces, veuillez indiquer nos numéros d'article ainsi que le type et l'année de construction de l'appareil.

FS3600	
<b>Étendue de la livraison</b>	
	Coupe carrelage
	Pompe à eau de refroidissement
	Angle d'arrêt
	Rallonge de table
	4 pieds
	Poignée
<b>Caractéristiques techniques</b>	
Dimensions L x l x h	1560 x 440 x 1140mm
Table de coupe	400 x 1290mm
Disque diamant Ø	200 mm
Volume de remplissage d'eau env.	30,0 l
Poids	50 kg
<b>Caractéristiques de coupe</b>	
Longueur de coupe max.	920 mm
Longueur de coupe diagonale max.	650 x 650 mm
Hauteur de coupe 90° max.	36 mm
Hauteur de coupe 45° max.	29 mm
<b>Entraînement</b>	
Moteur	230 V / 50 Hz
Puissance absorbée	900 W
Vitesse de rotation du moteur	3000 1/min
Classe d'isolation	F
Indice de protection	IP54
Sous réserve de modifications techniques !	

## PARAMÈTRES DU BRUIT

Le bruit sur le lieu de travail peut excéder 85 dB (A). Dans ce cas, des mesures de protection phonique sont indispensables pour l'utilisateur (porter un protège oreilles!).

## Niveau de puissance sonore en dB

Marche à vide LWA/Traitement LWA = 108/111 dB (A)

Niveau de pression acoustique sur le lieu de travail en dB

Marche à vide LPA/Traitement LPA = 95/98 dB (A) conformément aux normes DIN EN ISO 3744 ; EN ISO 11201

## ■ VERWENDETE SYMBOLE



Schutzhandschuhe tragen



Augenschutz tragen



Gehörschutz tragen



Staubschutz tragen

Wir haben Stellen, die Ihre Sicherheit betreffen, mit diesem Zeichen markiert: 



**Nicht in den Strahl blicken Laserklasse 2**



Schützen Sie sich und Ihre Umwelt durch geeignete Vorsichtsmaßnahmen vor Unfallgefahren!

Nicht direkt mit ungeschütztem Auge in den Laserstrahl blicken.

Niemals direkt in den Strahlengang blicken.

Den Laserstrahl nie auf reflektierende Flächen und Personen oder Tiere richten. Auch ein Laserstrahl mit geringer Leistung kann Schäden am Auge verursachen.

Vorsicht - wenn andere als die hier angegebenen Verfahrensweisen ausgeführt werden, kann dies zu einer gefährlichen Strahlungsexposition führen.

Lasermodul niemals öffnen. Es könnte unerwartet zu einer Strahlenexposition kommen.

Wenn die Maschine längere Zeit nicht benutzt wird, sollten die Batterien entfernt werden.

Der Laser darf nicht gegen einen Laser anderen Typs ausgetauscht werden.

Reparaturen am Laser dürfen nur vom Hersteller des Lasers oder einem autorisierten Vertreter vorgenommen werden.

## **Sicherheitshinweise**

Das Arbeiten mit der Fliesenschneidmaschine kann gefährlich sein, wenn sichere und richtige Arbeitsverfahren nicht befolgt werden. Wenn die üblichen Sicherheitsmaßnahmen unbeachtet bleiben, kann dies zu Verletzungen der Bedienungsperson führen. Sicherheitsausrüstung wie Schutzvorrichtungen Schutzbrillen, Staubmasken und Gehörschutz können mögliche Verletzungsgefahren verringern. Der beste Schutz kann jedoch falsche Einschätzung, Sorglosigkeit oder Unachtsamkeit nicht wettmachen. Verwenden Sie immer Ihren gesunden Menschenverstand und Vorsicht in der Werkstatt. Wenn sich ein Vorgang gefährlich anfühlt, versuchen Sie es nicht. Überlegen Sie eine alternative Vorgehensweise, die sich sicherer anfühlt. Denken Sie daran: Ihre körper-



## USED SYMBOLS



Wear protective gloves



Wear eye protection



Wear hearing protection



Wear dust protection masks

We have marked the places that affect your safety with the following signs: 



**Attention: Laser radiation**  
**Do not stare into the beam**  
**Class 2 laser**

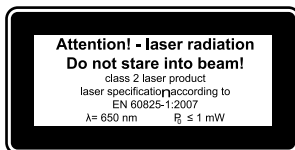

**Protect yourself and you environment from accidents using suitable precautionary measures!**

Do not look directly into the laser beam with unprotected eyes.

Never look into the path of the beam.

Never point the laser beam towards reflecting surfaces and persons or animals. Even a laser beam with a low output can cause damage to the eyes.

Caution - methods other than those specified here can result in dangerous radiation exposure.

Never open the laser module. Unexpected exposure to the beam can occur.

If the machine is not used for an extended period of time, the batteries should be removed.

The laser may not be replaced with a different type of laser.

Repairs of the laser may only be carried out by the laser manufacturer or an authorised representative.

## Safety instructions

Working with the tile-cutting machine can be risky, if safe and correct work procedures are not followed. Not observing the customary safety measures can lead to physical injuries to the operators. Safety equipment such as protective goggles, dust masks and ear protection can reduce the risks of possible injury. Even the best possible protection however, cannot match incorrect assessment, carelessness or negligence. Always use your healthy common sense and caution in the workshop. If you feel an operation is risky, do not try it out. Think about an alternative method which feels safer. Think of the following: Your physical integrity is your personal responsibility.

This machine was designed to perform certain jobs.

## SYMBOLES UTILISÉS



Porter des gants de protection



Porter une protection oculaire



Porter des protèges oreilles



Porter une protection contre la poussière

Les sections se rapportant à votre sécurité sont marquées du signe suivant: 



**Attention: rayonnement laser**  
**Ne pas regarder dans le faisceau**  
**Appareil à laser de classe 2**



**Se protéger et protéger son environnement en appliquant des mesures de prévention des accidents adaptées !**

Ne fixez pas le rayon laser des yeux sans protection. Ne regardez jamais directement dans le faisceau des rayons.

Le rayon laser ne doit jamais être dirigé sur des surfaces réfléchissantes, ni sur des animaux ou personnes. Même un rayon laser de faible puissance peut occasionner des dommages aux yeux.

Attention - si vous procédez d'autres manières que celles indiquées ici, cela peut entraîner une exposition dangereuse au rayon.

N'ouvrez jamais le module du laser.

Lorsque l'appareil n'est pas employé pendant une période prolongée, il est préférable d'en retirer les piles.

Le laser ne doit pas être échangé contre un autre type de laser.

Les réparations du laser ne peuvent être effectuées que par le fabricant du laser ou un représentant autorisé.

## Consignes de sécurité

Il peut être dangereux de travailler avec le coupe carrelage si les procédures de travail sécuritaire et adéquat ne sont pas observées. Si les mesures de sécurité habituelles ne sont pas respectées, cela peut entraîner des blessures de l'utilisateur. Les dispositifs de sécurité tels que les dispositifs de protection, les lunettes de protection, les masques anti-poussière et les protège oreilles peuvent réduire les potentiels risques de lésions corporelles. Même la meilleure protection ne peut pas pallier une mauvaise évaluation, l'inattention ou la négligence. Toujours utiliser votre bon sens et rester prudent dans l'atelier. Lorsqu'une opération vous paraît dangereuse, il vaut mieux ne pas l'essayer. Envisagez une méthode alternative qui paraît plus sûre. Rappelez-vous que: Votre

liche Unversehrtheit ist Ihre persönliche Verantwortung. Diese Maschine wurde für bestimmte Arbeiten konzipiert.

Wir empfehlen dringend, die Maschine nicht zu verändern und sie nicht für Anwendungsbereiche einzusetzen, für die sie nicht konstruiert wurde. Wenn Sie sich nicht sicher sind, fragen Sie erst Ihren Händler, bevor Sie mit dem Produkt arbeiten.

**Warnung:** das Nichtbefolgen dieser Vorschriften kann zu ernsthaften Verletzungen führen.

- Halten Sie die Schutzvorrichtungen in Arbeitsstellung in gutem Zustand.
- Gewöhnen Sie sich an zu überprüfen, ob alle Werkzeuge von der Maschine entfernt sind, bevor Sie sie einschalten.
- Halten Sie die Arbeitsfläche sauber. Vollgepackte Flächen können zu Unfällen führen.
- Halten Sie Kinder und Besucher in sicherem Abstand vom Arbeitsbereich.
- Überlasten Sie die Maschine nicht. Sie arbeitet besser und sicherer in der Leistung, für die sie konstruiert wurde.
- Verwenden Sie das richtige Werkzeug. Überfordern Sie das Werkzeug oder Zubehör nicht. Mit dem richtigen Werkzeug oder Zubehör erhalten Sie ein besseres Ergebnis.
- Tragen Sie geeignete Kleidung: Keine lose Kleidung oder Handschuhe. Krawatten, Ringe, Armbänder oder anderer Schmuck kann sich in rotierenden Teilen verfangen. Rutschfeste Schuhe werden empfohlen. Schützen Sie lange Haare mit einem Netz.
- Verlieren Sie nie Ihr Gleichgewicht. Stehen Sie immer sicher mit beiden Füßen auf der Erde.
- Halten Sie Ihre Maschine in Topzustand. Halten Sie die Werkzeuge scharf und sauber, um die beste und sicherste Leistung zu erzielen. Befolgen Sie die Anweisungen für Schmierer und Werkzeugwechsel.
- Reduzieren Sie das Risiko von unbeabsichtigtem Einschalten.
- Arbeiten Sie nie an der Maschine unter Einfluss von Drogen, Alkohol oder Medikamenten.
- Weggeschleuderte Fliesenstücke können Ihre Gesundheit beeinträchtigen. Betreiben Sie die Maschine an gut belüfteten Orten und sorgen Sie für eine wirksame Abfallentfernung.

#### **WEITERE SICHERHEITSHINWEISE**

Lesen Sie alle Anweisungen vor der Inbetriebnahme dieses Produktes!

#### **Arbeitsplatz**

Um das Risiko von Verletzungen, Maschinenschaden, Feuer und Schock auszuschließen, vergewissern Sie sich, dass Ihr Arbeitsplatz

- von Feuchtigkeit, Nässe und Regen geschützt ist,
- frei von entflammenden Gasen und Flüssigkeiten ist,
- sauber und leer ist,
- gut belüftet und beleuchtet ist.

We recommend urgently that the machine should not be altered and it should not be used for application areas for which it was not designed. If you are not sure, please ask your dealer before working with the product.

**Warning:** Non-observation of these specifications can lead to serious injuries.

- Maintain the protective devices at the workplace in good condition.
- Familiarize yourself and check whether all the tools have been removed from the machine before switching it on.
- Keep the workplace clean. Crammed areas can lead to accidents.
- Keep children and visitors at a safe distance from the work area.
- Do not overload the machine. It works better and more safely at the power for which it was designed.
- Use the correct tool. Do not overstrain the tool or accessory. You get a better result with the correct tool or accessory.
- Wear suitable clothing: Loose clothing or gloves, ties, rings, arm-bands or other ornaments can get entangled in rotating components. Skid-free shoes are recommended. Protect long hair with a net.
- Never lose your balance. Always remain secure with both feet planted firmly on the ground.
- Keep your machine in top condition. To achieve the best and safest output, keep the tools sharp and clean. Follow the instructions on lubrication and tool change.
- Reduce the risk of unintended activation. Never work at the machine under the influence of drugs, alcohol or medicaments.
- Tile parts lying around can affect your health adversely. Operate the machine at well-ventilated places and ensure effective waste disposal.

## ■ OTHER SAFETY INSTRUCTIONS

Please read all the instructions before using this product!

### Workplace

To rule out the risk of physical injury, machine damage, fire and electric shock, please ensure that your workplace is protected

- against humidity, wetness and rain,
- It is free of Inflammable gases and liquids,
- It is clean and empty,
- It is well-ventilated and illuminated.

sécurité physique est de votre responsabilité.

Cette machine a été conçue pour des travaux spécifiques.

Nous vous recommandons fortement de ne pas modifier la machine et de ne pas l'utiliser pour des applications pour lesquelles elle n'a pas été conçue. Si vous avez des doutes, demandez d'abord l'avis de votre revendeur avant d'utiliser le produit.

**Attention :** Le non-respect de ces instructions peut entraîner des blessures graves.

- Maintenez les dispositifs de protection sur le lieu de travail dans un bon état.
- Habituez-vous à vérifier si tous les outils ont été éloignés de la machine avant de mettre celle-ci en marche.
- Maintenez l'espace de travail propre. Des surfaces encombrées peuvent entraîner des accidents.
- Maintenez les enfants et les visiteurs à une distance sécuritaire de la zone de travail.
- Ne pas surcharger la machine. Elle fonctionne mieux et de manière plus sûre à la puissance pour laquelle elle a été conçue.
- Utilisez les outils adaptés. Ne pas soumettre les outils et les accessoires à de fortes contraintes. Vous obtenez un meilleur résultat avec les outils ou les accessoires adaptés.
- Toujours porter des vêtements appropriés: Ne pas porter de vêtements ni de gants amples. Les cravates, les bagues, les bracelets ou autres bijoux peuvent être coincés par les pièces en rotation. Les chaussures antidérapantes sont recommandées. Protégez les cheveux longs avec un filet.
- Ne perdez jamais votre équilibre. Tenez-vous toujours fermement sur vos deux pieds sur le sol.
- Maintenez votre machine dans un parfait état. Maintenez les outils affûtés et propres pour assurer le meilleur et le plus sûr rendement. Observez les instructions relatives à la lubrification et au remplacement des outils.
- Réduisez le risque de démarrage accidentel.
- Ne jamais travailler sur la machine sous l'influence de drogues, de l'alcool ou de médicaments.
- Des morceaux de carreaux projetés peuvent affecter votre santé. Utilisez la machine dans des environnements bien aérés et assurez une élimination efficace des déchets.

## ■ AUTRES CONSIGNES DE SÉCURITÉ

Lisez toutes les instructions avant la mise en service de ce produit !

### Espace de travail

Pour éviter tout risque de blessures, de dommages à la machine, d'incendie et de chocs, assurez-vous que votre espace de travail

- soit protégé de l'humidité et de la pluie,
- qu'il soit exempt de gaz et de liquides,
- qu'il soit propre et rangé,
- qu'il soit bien aéré et illuminé.

### **Die Bedienungsperson**

Gesunder Menschenverstand und Vorsicht sind Faktoren, die nicht in eine Maschine eingebaut werden können. Diese Faktoren obliegen der Bedienungsperson. Bitte denken Sie daran:

Verhindern Sie Körperkontakt mit geerdeten Oberflächen wie Rohre oder Radiatoren.

Seien Sie wachsam. Arbeiten Sie nicht an der Maschine, wenn Sie müde sind.

Tragen Sie immer:

- ANSI- zugelassene Staubmasken.
- Sicherheitsbrille
- Gehörschutz.

Strecken Sie sich nicht über laufende Maschinen.

### **ZUSÄTZLICHE HINWEISE FÜR FEHLERSTROM-SCHUTZSCHALTER**

Bitte beachten Sie die nachstehenden, wichtigen Hinweise

zur Inbetriebnahme und Handhabung.

Achten Sie hierauf, auch wenn Sie dieses Produkt an Dritte weitergeben. Bewahren Sie deshalb diese Bedienungsanleitung

zum Nachlesen auf.

**SICHERHEITSHINWEISE!**

- Aus Sicherheits- und Zulassungsgründen (CE) ist das eigenmächtige Umbauen und/oder Verändern des Produktes nicht gestattet. Zerlegen Sie das Produkt niemals.
- Das Produkt ist nicht für Kinderhände geeignet. Kinder können die Gefahren, die im Umgang mit elektrischen Geräten bestehen, nicht einschätzen. Lassen Sie deshalb in Abwesenheit von Kindern besondere Vorsicht walten.
- Der Aufbau des Produkts entspricht der Schutzklasse 1. Als Spannungsquelle darf nur eine ordnungsgemäße Netzsteckdose mit Schutzleiter (230V~/50Hz) des öffentlichen Versorgungsnetzes verwendet werden.
- In gewerblichen Einrichtungen sind die Unfallverhütungsvorschriften des Verbandes der gewerblichen Berufsgenossenschaften für elektrische Anlagen und Betriebsmittel zu beachten.
- In Schulen, Ausbildungseinrichtungen, Hobby- und Selbsthilfwerkstätten ist das Betreiben des Produktes durch geschultes Personal verantwortlich zu überwachen.
- Gehen Sie vorsichtig mit dem Produkt um. Durch Stöße, Schläge oder dem Fall aus geringer Höhe wird es beschädigt.
- Verwenden Sie das Produkt niemals, wenn es von einem kalten in einen warmen Raumgebracht wird. Das dabei entstehende Kondenswasser kann unter Umständen das Produkt zerstören.
- Lassen Sie das Produkt zuerst auf Zimmertemperatur kommen, bevor Sie es mit der Netzspannung verbinden. Dies kann u. U. mehrere Stunden dauern.
- Fassen Sie das Produkt nicht mit feuchten oder nassen Händen an.
- Achten Sie darauf, dass die Isolierung des gesamten

### **The operators**

Healthy commonsense and caution are factors that cannot be integrated in a machine. These factors are the responsibility of the operator. Please consider the following:

Prevent body contact with grounded surfaces such as pipes and radiators.

Please be watchful. Do not work at the machine if you are tired.

Always wear:

- ANSI- approved dust masks.
- Safety glasses
- Hearing protection.

Do not stretch yourself over running machines.

### **ADDITIONAL INSTRUCTIONS FOR LEAKAGE CURRENT CIRCUIT-BREAKER.**

Please observe the following important instructions on start-up and handling.

Pay attention to the instructions even if you hand over the

product to a third party. Preserve this operating Instructions

manual for subsequent reference.

#### **SAFETY INSTRUCTIONS!**

- Arbitrary alteration and/or modification of the product is not allowed for safety- and approval reasons (CE). Never dismantle the product.
- The product is not suitable for handling by children. Children cannot assess the risks involved in handling electrical devices. Therefore, pay special attention to the presence of children.
- The structure of the product corresponds to Protection Class 1. Only a proper mains socket with an earth wire (230V~/50Hz) of the public power supply should be used.
- In industrial equipment, the Accident Prevention Specifications of the Federation of Trade Associations for Electrical Systems and Resources must be observed.
- In schools, training centres, hobby- and self-help workshops, the operation of the product must be monitored responsibly by trained staff.
- Handle the product carefully. Impacts, hits and drops from even low heights can damage the machine.
- Never use the product if it is brought from a cold to a hot room. Under certain circumstances, the resulting condensed water can destroy the product.
- Let the product come to the room temperature, before connecting it to the mains power supply. Under certain circumstances, this can take several hours.
- Do not hold the product with moist or wet hands.
- Ensure that the Insulation of the entire product is neither damaged nor destroyed.
- If the product is not operated over long periods, disconnect it from the mains power supply, pull the plug out of the socket.
- Avoid the following environmental conditions at the installation site or during transport.
- Wetness or very high humidity. Extreme cold. Dust or

### **L'OPÉRATEUR**

Le bon sens et la prudence sont des facteurs qui ne peuvent pas être incorporés dans une machine. Ces facteurs sont de la responsabilité de l'opérateur. Rappelez-vous que:

Éviter tout contact physique avec des surfaces mises à la terre telles que des tuyaux ou des radiateurs.

Soyez vigilants. Ne pas travailler sur la machine lorsque vous êtes fatigué.

Portez une protection oculaire et des protège oreilles.

Toujours porter :

- des masques anti-poussière approuvés ANSI.
- Lunettes de sécurité
- protection de l'ouïe

Ne pas vous étirer au-dessus des machines en fonctionnement.

### **Instructions supplémentaires pour le dispositif de protection contre le courant résiduel**

Veuillez prendre en compte les instructions suivantes, elles sont importantes pour la mise en marche et le fonctionnement.

Faites attention à faire suivre ces instructions si vous donnez le produit à une tierce personne. Gardez ces instructions de fonctionnement à cet effet afin de pouvoir les consulter à nouveau.

#### **INSTRUCTIONS GÉNÉRALES DE SÉCURITÉ!**

- Pour des raisons d'autorisation et de sécurité (CE) l'altération non autorisée et/ou les changements apportés à ce produit ne sont pas autorisés. N'utilisez pas des parties de ce produit séparément.
- Ce produit n'est pas approprié pour les enfants. Les enfants n'ont pas conscience des dangers associés aux équipements électriques. Pour cette raison soyez particulièrement vigilants lorsque vous faites fonctionner ce dispositif en présence d'enfants.
- La fabrication de ce produit correspond à la classe de protection 1. Utilisez uniquement une prise électrique reliée à la terre (230V~/50Hz) avec le réseau électrique public.
- Dans les établissements commerciaux conformez vous aux réglementations pour la prévention des accidents, des fédérations des associations professionnelles industrielles pour les unités électriques et les installations de production.
- Dans les écoles, dans les installations de formation, de loisirs et dans les ateliers de bricolage, l'utilisation de ce produit doit avoir lieu sous la supervision de personnel formé.
- Faites attention à ce produit. Des secousses, des coups ou une chute, même d'une faible hauteur, pourraient l'endommager.
- N'utilisez pas ce produit directement après l'avoir déplacé d'un environnement froid à une pièce chauffée. La condensation qui peut s'accumuler peut, dans certains cas, détruire le produit.
- Laissez l'équipement atteindre la température de la pièce avant de le brancher. Cela peut prendre plusieurs heures.
- Ne touchez pas l'équipement avec des mains humides ou mouillées.

Produktes weder beschädigt noch zerstört ist.

- Wenn das Produkt längere Zeit nicht in Betrieb genommen wird, so trennen Sie es von der Netzspannung, ziehen Sie es aus der Steckdose.
- Vermeiden Sie folgende Umgebungsbedingungen am Aufstellungsort oder beim Transport:
- Nässe oder zu hohe Luftfeuchtigkeit. Extreme Kälte oder Hitze. Staub oder brennbare Gase, Dämpfe oder Lösungsmittel. Starke Vibrationen.
- Starke Magnetfelder, wie in der Nähe von Maschinen oder Lautsprechern.

### **⚠ Bestimmungsgemäße Verwendung**

#### **Die Maschine entspricht der gültigen EG Maschinenrichtlinie**

- Vor Arbeitsaufnahme müssen sämtliche Schutz- und Sicherheitseinrichtungen an der Maschine montiert sein.
- Die Maschine ist zur Bedienung durch eine Person konzipiert. Die Bedienungsperson ist im Arbeitsbereich gegenüber Dritten verantwortlich.
- Alle Sicherheits- und Gefahrenhinweise an der Maschine beachten.
- Alle Sicherheits- und Gefahrenhinweise an der Maschine vollzählig in lesbarem Zustand halten.
- Die Maschine ist mit dem angebotenen Werkzeug und Zubehör ausschließlich zum Trennen von klein und mittelgroßen Fliesen (Kacheln, Keramik oder ähnlichem) konzipiert. Das Schneiden von Metall und Holz ist nicht erlaubt.
- Die Maximal- und Minimalabmessung der zu bearbeitenden Werkstücke nicht über-/unterschreiten.
- Maschine nur in technisch einwandfreiem Zustand sowie bestimmungsgemäß, sicherheits- und gefahrenbewußt unter Beachtung der Betriebsanleitung benutzen!
- Die Sicherheits-, Arbeits- und Wartungsvorschriften des Herstellers sowie die in den Technischen Daten angegebenen Abmessungen müssen eingehalten werden.
- Die zutreffenden Unfallverhütungsvorschriften und die sonstigen, allgemein anerkannten sicherheitstechnischen Regeln müssen beachtet werden.
- Die Maschine darf nur von Personen genutzt, gewartet oder repariert werden, die damit vertraut und über die Gefahren unterrichtet sind. Eigenmächtige Veränderungen an der Maschine schließen eine Haftung des Herstellers für daraus resultierende Schäden aus.
- Die Maschine darf nur mit Originalzubehör und Originalwerkzeugen des Herstellers genutzt werden.

Trotz bestimmungsgemäßer Verwendung können bestimmte Restrisikofaktoren nicht vollständig ausgeräumt werden. Bedingt durch Konstruktion und Aufbau der Maschine können folgende Punkte auftreten:

- Eingreifen in die laufende Diamanttrennscheibe.
- Berührung der Diamanttrennscheibe im nicht abge-

combustible gases, vapours or solvents. Strong vibrations.

- Strong magnetic fields as in the vicinity of machines or loudspeakers.

### **⚠ Proper use**

#### **The machine corresponds to the valid EU Machine Directive**

- Before starting work, all the protection- and safety devices must be installed on the machine.
- The machine is designed for operation by one person. The operator will be responsible for the presence of third persons in the work area.
- Observe all safety- and danger instructions on the machine.
- Keep all safety and danger instructions near the machine in complete and readable form.
- The machine is designed exclusively for cutting small and medium-sized tiles (glazed, ceramic or similar tiles) with the offered tool and accessories. Cutting of metal and wood is not allowed.
- The dimensions of the workpieces to be machined should not exceed or fall below the specified maximum and minimum dimensions.
- Please use the machine only if it is in a technically fault-free condition. Use It properly, conscious of the involved safety and risk factors and giving due consideration to the operating instructions manual! Faults, especially those that can affect safety must be rectified immediately!
- The safety-, workplace- and maintenance specifications of the manufacturer as well as the dimensions specified in the technical data must be observed.
- The applicable accident prevention measures and the other generally recognized technical safety rules must be observed.
- The machine must be used, serviced or repaired only by persons who are familiar with it and who have been briefed about its risks. Arbitrary alterations to the machine will make the liability of the manufacturer for damages resulting there from null and void.
- The machine may be used only with original accessories and original tools of the manufacturer.

Despite proper use, certain residual risk factors cannot be eliminated fully. The following things can occur, depending on the design and structure of the machine:

- Intervention in the running diamond cutting disc.
- Contact with the diamond cutting disc in exposed area.
- Ejection of work pieces and work piece components.

- Assurez-vous que l'isolation du produit dans son ensemble est intacte, ni endommagée ni détruite.
- Si vous ne comptez pas utiliser le produit pendant une longue période, débranchez le du réseau électrique.
- Evitez les conditions suivantes lors de l'installation ou du transport de l'équipement :
- pluviosité ou forte humidité, froid extrême ou chaleur,
- poussière ou gazes inflammables, vapeurs ou solvants, fortes vibrations,
- importants champs magnétiques, comme près de machines ou de hauts parleurs.

### **⚠ Utilisation conforme**

#### **La machine est conforme à la directive «Machines» CE actuelle.**

- Avant le début des travaux, il convient de monter tous les dispositifs de protection et de sécurité sur la machine.
- La machine est prévue pour l'utilisation par une personne. L'opérateur est responsable vis-à-vis des tiers dans la zone de travail.
- Respecter tous les avertissements de sécurité et de dangers sur la machine.
- Maintenir tous les avertissements de sécurité et de danger dans leur nombre complet et lisibles sur la machine.
- La machine, avec les outils et accessoires proposés, est uniquement conçue pour la découpe du petit et moyen carrelage (carreaux, céramique ou analogues). Il est interdit de découper du métal et du bois.
- Les dimensions maximales et minimales des pièces à traiter ne doivent pas être dépassées ni être inférieures aux valeurs spécifiées.
- N'utilisez la machine que dans un parfait état technique ainsi que dans le respect de l'usage prévu, en ayant conscience des mesures de sécurité et des risques associés dans le respect du manuel d'utilisation.
- Les instructions de sécurité, d'utilisation et d'entretien du fabricant, ainsi que les dimensions indiquées dans les caractéristiques techniques, doivent être observées.
- La réglementation applicable en matière de prévention des accidents et toutes les autres règles de sécurité généralement reconnues, doivent être observées.
- La machine doit uniquement être utilisée, entretenue ou réparée par des personnes qui en sont familières et qui ont été informées des risques associés. Le fabricant n'est pas responsable des dommages résultant d'une modification arbitraire de la machine.
- La machine doit uniquement être exploitée avec les accessoires et les outils d'origine du fabricant.

Malgré une utilisation conforme, certains facteurs de risques résiduels ne peuvent pas être entièrement exclus. En raison de la construction et la structure de la machine, les événements suivants peuvent se produire :

- Intervention dans le disque diamant en fonctionnement.

decken Bereich.

- Herausschleudern von Werkstücken und Werkstückteilen.
- Herausschleudern eines fehlerhaften Diamantaufsatzes der Trennscheibe.
- Gehörschäden bei Nichtverwendung des nötigen Gehörschutzes.
- Verletzungen des Auges bei Nichtverwendung des Augenschutzes

Jeder darüber hinausgehende Gebrauch gilt als nicht bestimmungsgemäß. Für die daraus resultierenden Schäden haftet der Hersteller nicht; das Risiko dafür trägt allein der Benutzer.

## Vor Inbetriebnahme

Rissige Diamantscheiben auswechseln.

- Lernen Sie Ihre Maschine kennen. Machen Sie sich vertraut mit ihrer Anwendung und ihren Beschränkungen, aber auch mit den spezifischen potentiellen Gefahren.
- Überprüfen Sie die Maschine sorgfältig auf Schäden, um sicherzugehen, dass Sie die vorgesehene Leistung erbringen kann. Im Zweifelsfall sollte das betreffende Teil ausgetauscht werden.
- Vergewissern Sie sich, dass der Schalter auf AUS steht, bevor Sie den Stecker in die Steckdose stecken.
- Vergewissern Sie sich, dass die Maschine gereinigt und sachgemäß geschmiert wurde.
- Überprüfen Sie die Maschine vor Inbetriebnahme auf beschädigte Teile und stellen Sie fest, ob diese Teile fachgerecht funktionieren und ihre vorgesehene Funktion erfüllen.
- Überprüfen Sie die Ausrichtung aller beweglichen Teile, aller gebrochenen oder Befestigungsteile, und alle anderen Bedingungen, die den ordentlichen Betrieb beeinträchtigen könnten. Jedes beschädigte Teil sollte sofort durch einen Fachmann repariert oder ausgetauscht werden.
- Verwenden Sie die Maschine nicht, wenn sich ein Schalter nicht richtig ein- und ausschalten lässt.

## Betrieb

- Maschine auf ebenen, rutschfesten Boden stellen.
- Prüfen Sie dass die Spannung auf dem Datenschild mit der vorhandenen Spannung übereinstimmt, danach erst den Stecker ans Stromnetz anschließen
- Vor dem Einschalten muss die Trennscheibe frei laufen können.

**Achtung:** Trennscheibe muss immer mit Wasser gekühlt werden.

**Achtung:** Trennscheibe läuft nach.

Trennscheibe nicht durch seitlichen Druck abbremsen.

- Bei normalem Gebrauch kann das Motorgehäuse heiß werden.
- Forcieren Sie die Maschine oder ein Zubehör nicht, um die Arbeit einer größeren Industriemaschine zu verrichten. Sie leistet einen besseren Job mit der Leis-



- Ejection of a faulty diamond attachment in the cutting disc.
  - Hearing damage due to non-use of the required hearing protection.
  - Injuries to the eyes due to non-use of eye protection
- Any use beyond the one specified will be treated as improper. The manufacturer will not be liable for damages resulting from such improper use; the risk will be borne by the user alone.

## Before start-up

Replace cracked diamond cutting discs.

- Get to know your machine. Familiarize yourself with its use and its restrictions, but also with the specific potential risks.
- Check the machine carefully for damages to ensure that it is able to achieve the intended output. In case of doubt, please replace the concerned component.
- Ensure that the switch is on Off, before inserting the power plug into the mains socket.
- Ensure that the machine is cleaned and lubricated properly.
- Before start-up, check the machine for damaged parts and find out whether these parts are working properly and performing their defined function.
- Check the alignment of all moving parts, all broken or fastening parts, and all other conditions that can affect smooth operation. Each damaged part should be repaired or replaced by a technician immediately.
- Do not use the machine if a switch cannot be activated/deactivated correctly.

## Operation

- Install the machine on an even, slide-proof floor.
- Check that the voltage on the nameplate matches the existing voltage; connect the power plug to the mains power supply only thereafter
- The cutting disc should be free to run before the machine is switched on.

**Caution:** Cutting disc must always be cooled with water.

**Caution:** Cutting disc runs with a time lag.

Do not break the cutting disc by applying pressure at the sides.

- Under normal use conditions, the motor casing can become hot.
- Do not use force on the machine or on an accessory to achieve the performance of a bigger Industrial machine. It does a better job at the output for which it is

- Contact du disque diamant dans la zone non protégée.
- Éjection des pièces et morceaux de pièces.
- Éjection d'un embout de disque diamant défectueux.
- Troubles auditifs en cas de non utilisation d'une protection auditive adéquate.
- Lésions oculaires en cas de non utilisation d'une protection oculaire.
- Toute utilisation autre que celle décrite précédemment est considérée comme non conforme. Le fabricant n'est pas responsable des dommages qui en découlent ; l'utilisateur en est le seul responsable.

## Avant la mise en service

Remplacez des disques diamant fissurés.

- Familiarisez-vous avec votre machine. Prenez connaissance de votre application et de ses limites, mais aussi des dangers potentiels spécifiques.
- Vérifiez avec soin que la machine n'est pas endommagée pour assurer qu'elle puisse fournir le rendement prévu. En cas de doutes, remplacez la pièce concernée.
- Assurez-vous que l'interrupteur soit sur ARRÊT (AUS) avant de brancher le connecteur dans la prise.
- Assurez-vous que la machine ait bien été nettoyée et lubrifiée.
- Avant la mise en service, vérifiez que certaines pièces de la machine ne sont pas endommagées et vérifiez sielles-ci fonctionnent convenablement et remplissent la fonction prévue.
- Vérifiez l'alignement de toutes les pièces mobiles, de toutes les pièces brisées ou des attaches, et toutes les conditions pouvant affecter le bon fonctionnement. Toute pièce endommagée doit immédiatement être réparée ou remplacée par un spécialiste.
- Ne pas utiliser la machine si un interrupteur ne fonctionne pas correctement.

## Fonctionnement

- Placez la machine sur une surface plane et stable.
- Vérifiez que la tension sur la plaque signalétique correspond à la tension présente avant de brancher le connecteur dans la prise de courant.
- Le disque doit pouvoir fonctionner de manière libre avant la mise en marche.

**Attention:** Le disque doit toujours être refroidi avec de l'eau.

**Attention:** Le disque fonctionne de manière décalée.

- Ne pas freiner le disque par pression latérale.
- Le carter moteur peut être chaud lors de l'utilisation normale.
- Ne pas forcer la machine ou les accessoires pour effectuer les travaux d'une plus grande machine industrielle. Elle fonctionne mieux et de manière plus sûre

tung, für die sie konstruiert wurde.

- Machen Sie alle Maschineneinstellungen bei ausgeschalteter Maschine.
- Lassen Sie die Maschine nie unbeaufsichtigt, solange sie läuft.
- Beim Abschalten verlassen Sie die Maschine erst, nachdem sie komplett stillsteht.
- Schalten Sie die Maschine immer aus, bevor Sie den Netzstecker ziehen.
- Ziehen Sie immer den Netzstecker. Ziehen Sie den Stecker nie am Kabel aus der Steckdose.
- Verwenden Sie keine Trennscheibe, die mit den spezifizierten Größen nicht übereinstimmt.
- Tragen Sie die Maschine nie am Kabel.

Wenn Sie nicht sicher sind, ob eine Arbeitsbedingung sicher oder unsicher ist, arbeiten Sie nicht mit der Maschine.

**Fig.1**

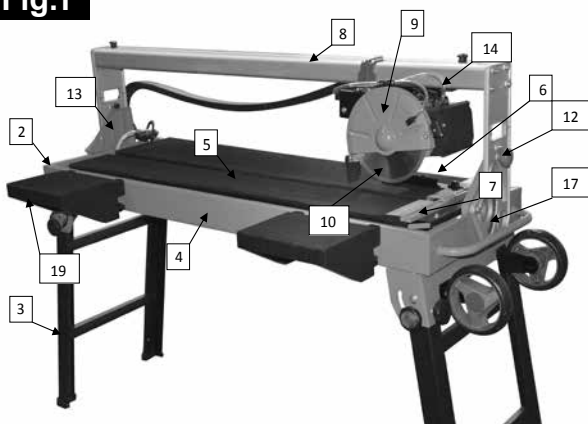

**Fig.2**

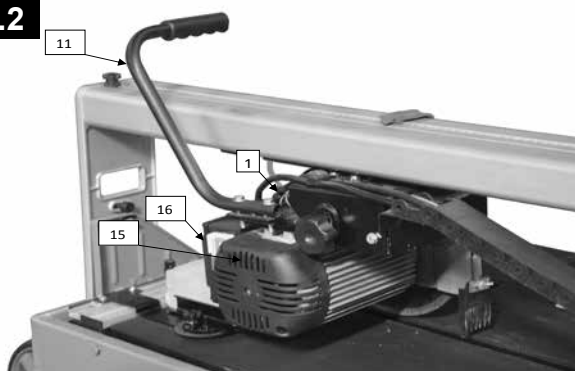

#### **AUSSTATTUNG FIG.1-2**

- 1 Maschinenkopf
- 2 Untergestellrahmen
- 3 Standfüße
- 4 Wasserwanne
- 5 Werkstückauflage
- 6 Querschneidlehre
- 7 Anschlagsschiene
- 8 Führungsschiene
- 9 Trennscheibenschutz
- 10 Diamanttrennscheibe
- 11 Handgriff
- 12 Sterngriffschraube für Winkeleinstellung
- 13 Kühlwasserpumpe
- 14 Schlauch
- 15 Elektromotor
- 16 Ein-/Ausschalter
- 17 Winkelskala für Winkeleinstellung
- 18 Tischverbreiterung

designed.

- Define all machine settings only when it is switched off.
- Do not leave the machine unattended as long as it is running.
- During shutdown, leave the machine only after it comes to a complete standstill.
- Always switch the machine off before pulling out the power plug from the mains socket.
- Always pull out the power plug. Never disconnect the power plug from the mains socket by pulling at the cable.
- Do not use cutting discs that do not meet the size specifications.
- Do not carry the machine by the cable.

Do not work with the machine if you are not sure whether a working condition is safe or unsafe.

#### ■ EQUIPMENT FIG.1-2

- 1 Machine head
- 2 Base frame
- 3 Legs
- 4 Water tub
- 5 Workpiece support
- 6 Transverse cutting gauge
- 7 Angled stop
- 8 Guide rails
- 9 Cutting disc protection
- 10 Diamond cutting-disc
- 11 Handle
- 12 Star knob screw for angle adjustment
- 13 Cooling water pump
- 14 Hose
- 15 Motor
- 16 ON/OFF switch
- 17 Angle scale
- 18 Table extension

à la puissance pour laquelle elle a été conçue.

- Effectuer tous les réglages lorsque la machine est éteinte.
- Ne jamais laisser la machine sans surveillance lorsqu'elle est en marche.
- Lors de la mise à l'arrêt, éloignez-vous uniquement de la machine lorsque celle-ci s'est complètement arrêtée.
- Toujours éteindre la machine avant de débrancher le connecteur.
- Toujours débrancher le connecteur. Ne jamais tirer sur le câble du connecteur pour le débrancher de la prise de courant.
- Ne pas utiliser de disque ne correspondant pas aux dimensions spécifiées.
- Ne jamais porter la machine en la tenant par le câble.

En cas de doutes sur le caractère sécuritaire d'une condition de travail, ne pas utiliser la machine.

#### ■ ÉQUIPEMENT FIG.1-2

- 1 Tête de la machine
- 2 Cadre de châssis
- 3 Pieds
- 4 Vanne
- 5 Le soutien la pièce à usiner
- 6 Gabarit de coupe transversale
- 7 Arrêt de butée
- 8 Rail de guidage
- 9 Protège-disque
- 10 Disque diamant
- 11 Poignée
- 12 Vis en étoile de réglage d'angle
- 13 Pompe à eau de refroidissement
- 14 Tuyau
- 15 Moteur électrique
- 16 Interrupteur Marche/Arrêt
- 17 Échelle d'angle
- 18 Rallonge de table

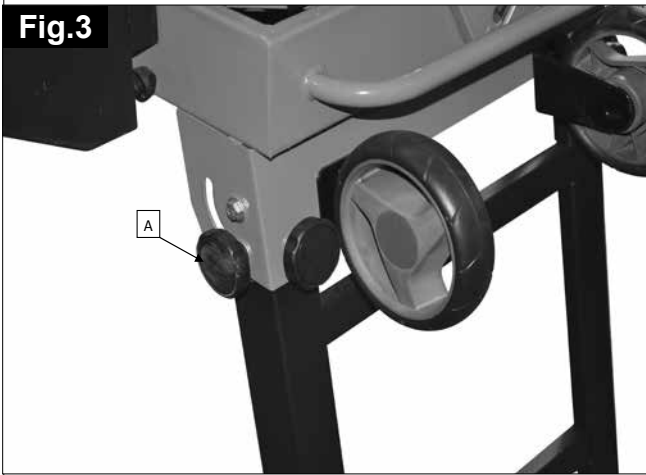
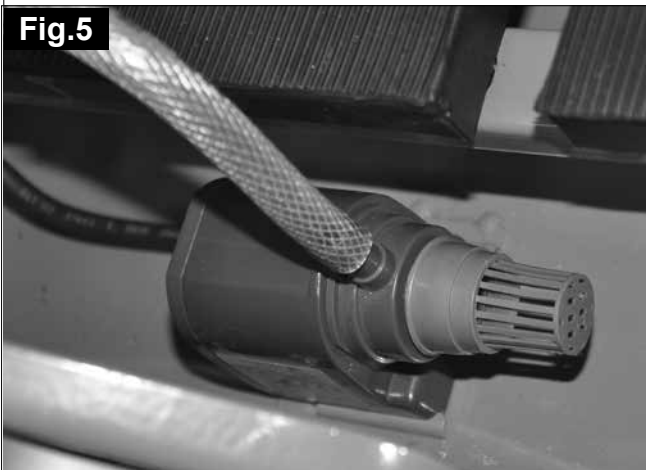
**Fig.3****Fig.4****Fig.5**

## Montage

### Abb.3-5

Aus verpackungstechnischen Gründen ist Ihre Maschine nicht komplett montiert.

1. Nehmen Sie die Maschine aus der Verpackung und legen diese vorsichtig seitlich auf den Boden.
2. Lösen Sie leicht die Sterngriffschraube (A) und klappen Sie die Standfüße nach unten. Ziehen Sie die Sterngriffschraube wieder fest. (Abb. 3)
3. Stellen Sie die Maschine auf die Füße.
4. Montieren Sie den Handgriff mit 2 Sechskantschrauben (B) an das Motorgehäuse (Abb. 4).
5. Befestigen Sie die Kühlwasserpumpe (13) in der Wasserwanne (4) in der vorgesehenen Position
6. Befüllen Sie die Wasserwanne bis die Wasserpumpe vollständig mit Wasser bedeckt ist. Achten Sie darauf, dass der Ablauf sicher verschlossen ist.

## Inbetriebnahme

### Ein/Ausschalter (Abb. 4)

Zum Einschalten auf „I“ des Ein-Ausschalters (16) drücken.

Vor Beginn des Schneidevorgangs ist abzuwarten bis die

Trennscheibe die max. Drehzahl erreicht und die Kühlwasserpumpe (13) das Wasser zur Trennscheibe befördert hat.

Zum Ausschalten auf die „0“ des Schalters (16) drücken. (Abb. 4).

## Assembly

### Fig.3-5

For packaging purposes, your machine is not fully assembled.

- 1 Remove the machine from the packaging and place carefully to one side on the ground.
- 2 Unscrew the star knob screw (A) and fold the supporting feet down. Re-tighten the star knob screw (Fig. 3)
- 3 Place the machine on the feet.
- 4 Install the handle onto the motor housing using 2 hexagon screws (B) (Fig. 4).
- 5 Secure the cooling water pump (13) into the prescribed position in the water pan (4)
- 6 Fill the water pan until the water pump is completely covered with water. Ensure that the discharge is sealed securely.

## Start-up

On/Off switch (Fig. 4)

To switch on, press "I" on the On/Off switch (16)  
Before starting the cutting process, wait until the cutting wheel reaches its maximum speed and the cooling water pump (13) has fed the water to the cutting wheel.

To switch off, press the "0" on the switch (16). (Fig. 4).

## Montage

### Fig. 3-5

Pour des raisons de conditionnement, votre machine n'est pas entièrement montée.

- 1 Sortez la machine de l'emballage et, avec précaution, posez-la au sol, sur le côté.
- 2 Desserrez légèrement la vis de poignée étoile (A) et rabattez les pieds vers le bas. Resserrez la vis de poignée étoile (fig. 3).
- 3 Placez la machine sur ses pieds.
- 4 Montez la poignée à l'aide de 2 vis à 6 pans (B) sur le carter du moteur (fig. 4).
- 5 Fixez la pompe à eau de refroidissement (13) dans la cuve d'eau (4) dans la position prédéfinie.
- 6 Remplissez la cuve d'eau de manière à ce que la pompe à eau soit entièrement recouverte. Veillez à ce que l'évacuation soit bien fermée.

## Mise en service

### Interrupteur Marche/Arrêt (Fig.4)

Pour mettre la machine en marche, placez l'interrupteur On/Off (16) en position « I ».

Avant de débiter la découpe, attendez que le disque à tronçonner ait atteint sa vitesse de rotation max. et que la pompe à eau de refroidissement (13) ait acheminé l'eau jusqu'au disque.

Pour arrêter la machine, placez l'interrupteur On/Off (16) en position « 0 ». (Fig. 4).

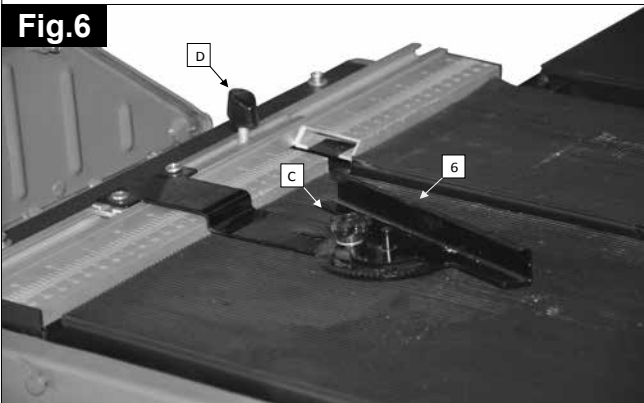
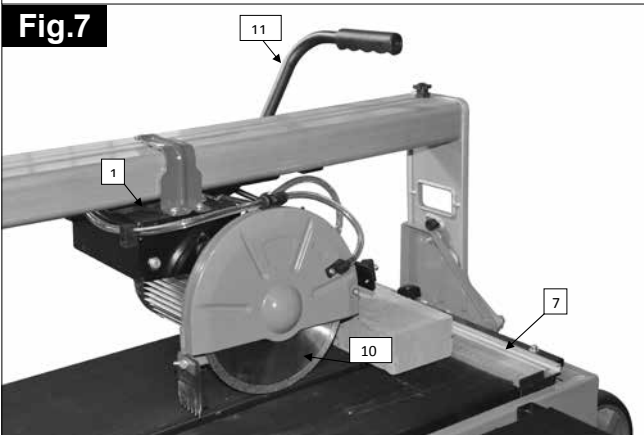
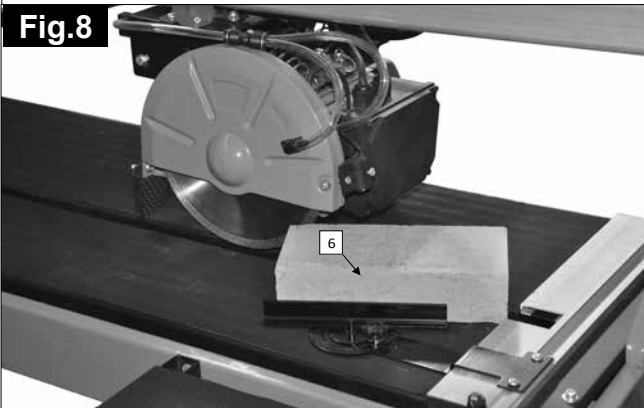
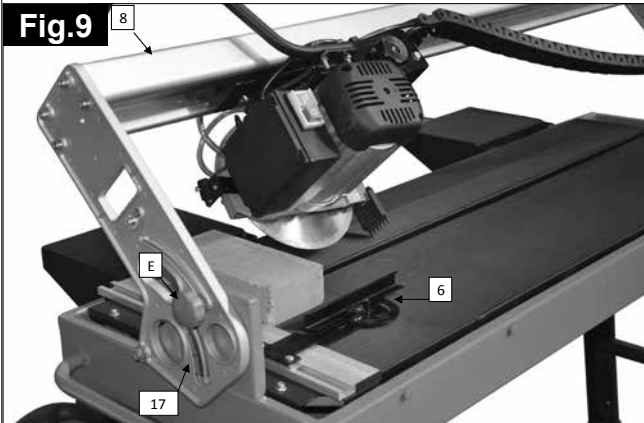
**Fig.6****Fig.7****Fig.8****Fig.9**

## Bedienung/Arbeitshinweise

### 90° Schnitte Abb.6-7

1. Sternschraube (C) lockern
2. Querschneidlehre (6) auf 90° stellen und Sternschraube (C) wieder festziehen.
3. Flügelschraube (D) anziehen um die Querschneidlehre (6) zu fixieren. (Abb.6)
4. Maschinenkopf (1) am Handgriff (11) nach hinten schieben.
5. Fliese an die Anschlagsschiene (7) an die Querschneidlehre (6) anlegen.
6. Drücken Sie den Maschinenkopf (1) über den Handgriff (11) auf die gewünschte Schnitttiefe und fixieren den Maschinenkopf wieder.
7. Fliesenschneider einschalten. Achtung: Abwarten, bis das Kühlwasser die Trennscheibe (10) erreicht hat.
8. Maschinenkopf (1) langsam und gleichmäßig am Handgriff (11) nach vorne durch die Fliese ziehen.
9. Nach Schnittende den Fliesenschneider wieder ausschalten.

### 45° Diagonalschnitt (Abb. 8 )

1. Winkelanschlag (6) auf 45° einstellen
2. Schnitt wie oben erklärt durchführen.

### 45° Längsschnitt, (Abb. 9)

- 1 Sterngriffschraube (E) beidseitig lockern
- 2 Führungsschiene (8) nach links auf 45° der Winkelskala (18) neigen.
- 3 Sterngriffschraube (E) wieder festziehen.
- 4 Schnitt wie erklärt, durchführen.

## Operation

### 90° cuts Fig.6-7

- 1 Loosen the star screw (C)
- 2 Set the transverse cutting gauge (6) to 90° and re-tighten the star screw.
- 3 Tighten the wing screw (D) to fix the transverse cutting gauge (6) into position. (Fig.6)
- 4 Use the handle (11) to push the machine head (1) backwards.
- 5 Place the tile on the stop rail (7) on the transverse cutting gauge.
- 6 Use the handle (11) to push the machine head (1) to the required cutting depth and fix the machine head again.
- 7 Switch on the tile cutter. Attention: Wait until the cooling water has reached the cutting wheel (10).
- 8 Use the handle (11) to pull the machine head (1) slowly and evenly forwards through the tile.
- 9 Switch the cutting wheel off again once you have finished cutting.

### 45° diagonal cut (Fig. 8)

- 1 Set the angled stop (6) to 45°
- 2 Perform cutting as described above.

### 45° longitudinal cut (Fig. 9)

- 1 Loosen the star knob screw (E) on both sides
- 2 Angle the guide rails (8) 45° to the left on the angle scale (18).
- 3 Re-tighten the star knob screw (E) on both sides.
- 4 Perform cutting as described.

## Utilisation/Instructions de travail

### Coupes à 90° Fig. 6-7

- 1 Desserrez la vis étoile (C).
- 2 Placez le gabarit de coupe transversale (6) à 90° et resserrez la vis étoile (C).
- 3 Serrez la vis à ailettes (D) pour fixer le gabarit de coupe transversale (6). (Fig. 6)
- 4 Poussez la tête de la machine (1) vers l'arrière au niveau de la poignée (11).
- 5 Placez le carreau contre le rail de butée (7) au niveau du gabarit de coupe transversale.
- 6 À l'aide de la poignée (11), appuyez sur la tête de la machine (1) à la profondeur de coupe souhaitée et fixez à nouveau la tête.
- 7 Activez le coupe carrelage. Attention : Attendez que l'eau de refroidissement ait atteint le disque à tronçonner (10).
- 8 À l'aide de la poignée (11), tirez vers l'avant la tête de la machine (1) à travers le carreau à un rythme lent et régulier.
- 9 Une fois la coupe terminée, arrêtez le coupe carrelage.

### Coupe diagonale à 45° (Fig.8)

- 1 Réglez la butée d'angle (6) à 45°.
- 2 Procédez à la coupe en suivant les indications sus-mentionnées.

### Coupe longitudinale à 45° (Fig.9)

- 1 Desserrez la vis de poignée étoile (E) des deux côtés.
- 2 Inclinez le rail de guidage (8) vers la gauche à 45° de l'équerre (18).
- 3 Resserrez la vis de poignée étoile (E).
- 4 Procédez à la coupe en suivant les indications.

**Fig.10**

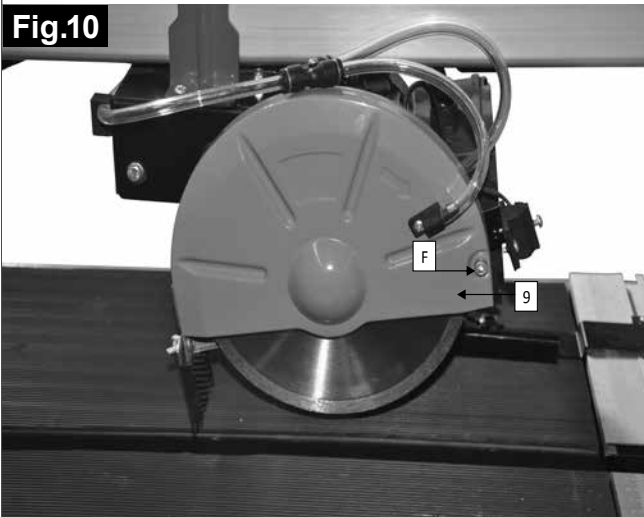

**Fig.11**

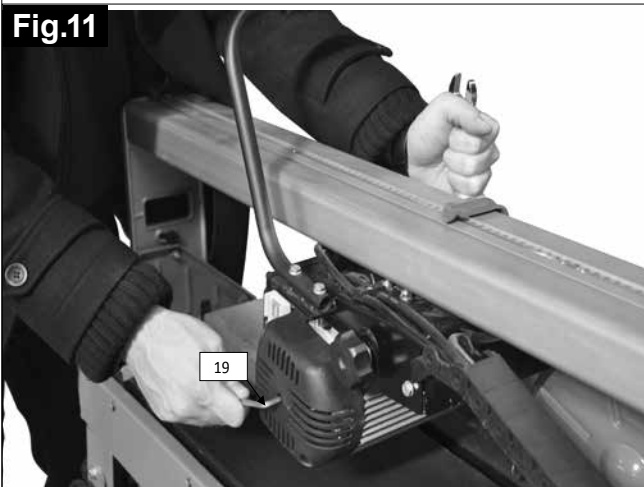

**Fig.12**

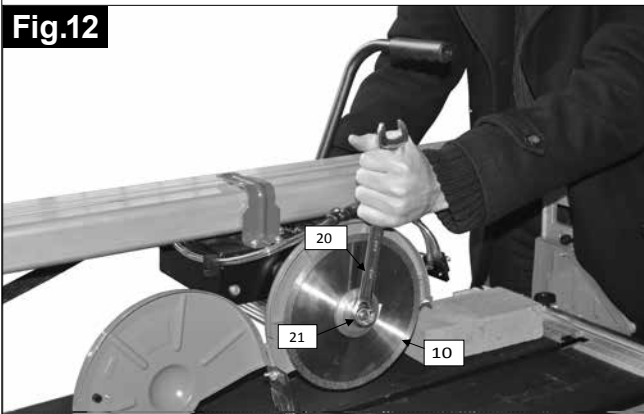

**Diamanttrennscheibe wechseln (Abb. 10- 12)**

**Achtung! Netzstecker ziehen**

1. Die Schraube (F) lösen und Trennscheibenschutz (9) abnehmen.(Abb.10)
2. Innensechskantschlüssel (19) an der Motorwelle ansetzen und halten.
3. Mit dem Schraubenschlüssel (20) die Flanschnut in Laufrichtung der Trennscheibe (10) lösen. (Linksgewinde)
4. Außenflansche (21) und Trennscheibe (10) abnehmen.
5. Aufnahmeflansch vor der Montage der neuen Trennscheibe sorgfältig reinigen.
6. Die neue Trennscheibe in umgekehrter Reihenfolge wieder einsetzen und festziehen.  
**Achtung:** Laufrichtung der Trennscheibe beachten!
7. Trennscheibenschutz (9) wieder montieren.

**Transport**

**Achtung! Netzstecker ziehen**

Zum Transport der Maschine den Maschinenkopf nach vorne stellen, und über die Einstellanschläge fixieren.



### Replacing the diamond cutting wheel (Fig. 10- 12)

#### Attention! Pull out the mains plug

- 1 Unscrew the screw (F) and remove the cutting wheel guard (9). (Fig.10)
- 2 Attach the Allen key (19) to the motor shaft and hold.
- 3 Use the spanner (20) to unscrew the flange nuts in the direction in which the cutting wheel (10) runs. (Left-handed thread)
- 4 Remove the outer flange (21) and the cutting wheel (10).
- 5 Clean the holding flange carefully before installing the new cutting wheel.
- 6 Insert the new cutting wheel in the reverse sequence and tighten. **Attention:** Ensure that the cutting wheel runs in the correct direction!
- 7 Re-install the cutting wheel guard (9).

## Transport

#### Attention! Pull out the power plug

To transport the machine, position the machine head to the front and use the adjustment stops to fix it in place.

### Remplacement du disque à tronçonner diamanté (fig. 10-12)

#### Attention ! Débranchez la prise du secteur.

- 1 Desserrez la vis (F) et retirez la protection du disque à tronçonner (9). (Fig. 10)
  - 2 Placez et maintenez la clé Allen (19) sur l'arbre du moteur.
  - 3 À l'aide de la clé à vis (20), desserrez l'écrou à bride dans le sens de fonctionnement du disque à tronçonner (10). (Filet à gauche)
  - 4 Retirez la bride extérieure (21) et le disque à tronçonner (10).
  - 5 Avant de monter le nouveau disque à tronçonner, nettoyez soigneusement le moyeu-flasque.
  - 6 Mettez en place et fixez le nouveau disque à tronçonner en procédant dans l'ordre inverse.
- Attention :** Respectez le sens de fonctionnement du disque à tronçonner !
- 7 Remontez la protection du disque à tronçonner (9).

## Transport

#### Attention ! Débranchez la prise du secteur.

Pour transporter la machine, placez la tête de la machine vers l'avant et fixez-la à l'aide des butées de réglage.

## **⚠ Elektrischer Anschluss**

Elektrische Anschlussleitungen regelmäßig auf Schäden überprüfen. Achten Sie darauf, dass beim Überprüfen die Anschlussleitung nicht am Stromnetz hängt.

Elektrische Anschlussleitungen müssen den einschlägigen VDE- und DIN-Bestimmungen entsprechen. Verwenden Sie nur Anschlussleitungen mit Kennzeichnung H 07 RN.

Ein Aufdruck der Typenbezeichnung auf der Anschlussleitung ist Vorschrift.

### **Schadhafte Elektro-Anschlussleitungen**

An elektrischen Anschlussleitungen entstehen oft Isolationsschäden. Ursachen sind:

- Druckstellen, wenn Anschlussleitungen durch Fenster oder Türspalten geführt werden.
- Knickstellen, durch unsachgemäße Befestigung oder Führung der Anschlussleitungen.
- Schnittstellen durch Überfahren der Anschlussleitungen.
- Isolationsschäden durch Herausreißen aus der Wandsteckdose.
- Risse durch Alterung der Isolation.

Solche schadhafte Elektro-Anschlussleitungen dürfen nicht verwendet werden und sind auf Grund der Isolationsschäden lebensgefährlich!

### **Wechselstrommotor 230 V/ 50 Hz**

Netzspannung 230 Volt / 50 Hz.

Netzanschluss und Verlängerungsleitung müssen 3-adrig sein = P + N + SL. - (1/N/PE).

Verlängerungsleitungen müssen einen Mindestquerschnitt von 1,5 mm<sup>2</sup> aufweisen.

Der Netzanschluss wird mit maximal 16 A abgesichert.

## **Wartung**

### **Achtung! Netzstecker ziehen.**

- Die Maschine nach dem Arbeitsende säubern.
- Abgenutzte Trennscheiben austauschen.
- Beschädigte Schutzeinrichtung austauschen
- Staub und Verschmutzung sind regelmäßig von der Maschine zu entfernen. Die Reinigung ist am besten mit einem Lappen oder Pinsel durchzuführen.
- Alle beweglichen Teile sind in periodischen Zeitabständen nachzuschmieren.
- Benutzen Sie zur Reinigung des Kunststoffes keine ätzenden Mittel. In den meisten Fällen reicht ein feuchtes Tuch.
- Die Wanne (4) und Kühlmittelpumpe (13) ist regelmäßig von Verschmutzungen zu reinigen, da ansonsten die Pumpe oder Leitungen verstopft und die Kühlung der Diamanttrennscheibe (10) nicht gewährleistet ist.

## ⚠ Electric connection

Check electric cables regularly for damage. Ensure that during the check, the connecting cable is not connected to the mains.

Electric connecting cables must conform to the common VDE- and DIN provisions. Only use connecting cables with the H 07 RN designation.

Keeping a copy of the type designation on the connecting cable is a specification

### Damaged electric connecting cables

Insulation damages frequently occur on electric connecting cables. The reasons are:

- Pressure points, if connecting cables are routed through window or door gaps.
- Kinks due to improper mounting or routing of connecting cables.
- Intersections due to overruns of connecting cables.
- Insulation damage due to pulling out from wall sockets.
- Cracks due to ageing of insulation.

Such damaged electric connecting cables should not be used and can be fatal because of the insulation damage

### AC motor 230 V / 50 Hz

Mains voltage 230 Volt / 50 Hz.

Mains connection and extension cable must have 3-wires = P + N + SL. - (1/N/PE).

Extension cables must have a minimum cross-section of 1.5 mm<sup>2</sup>.

The mains connection is secured with a max. 16A fuse.

## Maintenance

### Caution! Pull out power plug.

- Clean the machine after each work cycle.
- Replace worn out cutting discs.
- Replace damaged protection device
- Dust and pollution must be removed regularly from the machine. The best way to clean the machine is with a piece of cloth or brush.
- All moveable parts must be re-lubricated at periodic intervals.
- Do not use any corrosive substances to clean the plastic. A damp cloth is sufficient in most cases.
- The tub (4) and coolant pump (13) must be cleaned regularly to remove dirt, as otherwise the pump or the pipe or the cooling of the diamond cutting disc (10) is not guaranteed.

## ⚠ Raccordement électrique

Vérifiez régulièrement que les connexions électriques ne sont pas endommagées. Veillez, lors du contrôle, que la connexion électrique ne soit pas branchée.

Les connexions électriques doivent satisfaire aux règles pertinentes VDE et DIN. N'utilisez que des connexions électriques marquées H 07 RN.

L'empreinte de la désignation du type sur la connexion électrique est une obligation.

### Connexions électriques défectueuses

Des dommages d'isolation surgissent fréquemment sur les connexions électriques. Les causes en sont:

- Des points de pression lorsque les câbles passent par des fenêtres ou des portes.
- Des plis causés par une mauvaise fixation ou un mauvais guidage des câbles.
- Des coupures causées lorsque les câbles sont piétinés.
- Des dommages d'isolation lorsque les câbles sont arrachés de la prise murale.
- Des fissures causées par une isolation vétuste.

De tels câbles électriques endommagés ne doivent pas être utilisés et sont extrêmement dangereux en raison des dommages d'isolation !

### Tension de secteur 230 V / 50 Hz.

Le câble de raccordement au réseau et le câble d'extension doivent être à 3 fils = P + N + SL. - (1/N/PE).

Les câbles d'extension doivent avoir une section minimale de 1,5 mm<sup>2</sup>.

Le raccordement électrique est sécurisé avec un fusible de 16 A maximum.

## Entretien

### Attention ! Débranchez le connecteur du courant

- Nettoyez la machine à la fin de chaque opération.
- Remplacez les disques usés.
- Remplacez tout dispositif de protection endommagé
- Nettoyez la poussière et la saleté de la machine régulièrement. Le nettoyage se fait de préférence avec un chiffon et un pinceau.
- Toutes les pièces mobiles doivent être lubrifiées à des intervalles réguliers.
- Ne pas nettoyer les matières plastiques avec des agents abrasifs. La plupart du temps, un chiffon humide suffit.
- La vanne (4) et la pompe à eau de refroidissement (13) doivent être nettoyées régulièrement sinon le refroidissement du disque diamant (10) ne sera pas assuré.

## Ersatzteilbestellung

Bei der Ersatzteilbestellung sollten folgende Angaben gemacht werden:

- Typ des Gerätes
- Artikelnummer des Gerätes
- Ident- Nummer des Gerätes
- Ersatzteil- Nummer des erforderlichen Ersatzteiles

### Inbetriebnahme des Fehlerstromschutzschalters:

- Die Funktion sollte vor jeder Inbetriebnahme und in regelmäßigen Intervallen (mind. 1x pro Woche) geprüft werden.
- Sollte der Fehlerstromschutzschalter bei dieser Prüfung nicht ordnungsgemäß ausschalten, besteht kein Personenschutz! Das Gerät muss dann umgehend ausgetauscht werden!
- Bei Schäden, die durch Nichtbeachten dieser Bedienungsanleitung verursacht wurden, erlischt der Garantieanspruch. Für Folgeschäden übernehmen wir keine Haftung.
- Überprüfen Sie vor jedem Gebrauch das Produkt auf Beschädigungen! Falls Sie Beschädigungen feststellen, darf das Produkt nicht an die Netzspannung angeschlossen werden!
- Nach Betätigen der orangenen Reset-Taste ist das Gerät betriebsbereit. Vor dem Betrieb bitte die Auslösung über die rote Test-Taste prüfen (wie in "Betrieb" beschrieben).
- Stecken Sie den Fehlerstromschutzschalter in die Steckdose.
- Drücken Sie die orange Reset-Taste.
- Für die Betriebsbereitschaft erscheint im Fenster ein rotes Symbol.
- Drücken Sie die rote Test-Taste. Hierbei wird ein Fehlerstrom simuliert.
- Bei ordnungsgemäßer Funktion trennt der Schutzschalter den Verbraucher vom Netz. Dies wird im Fenster durch Erlöschen des roten Symbols angezeigt.
- Nur bei ordnungsgemäßer Funktion besteht der Schutz für Mensch und Tier.
- Für den Betrieb muss die Reset-Taste erneut gedrückt werden.
- Nun kann der Verbraucher eingesteckt werden.

### Technische Daten:

Auslösefehlerstrom: < 30 mA  
Stromversorgung: 230V~/50Hz  
Belastbarkeit: 16A (3680W)  
Polzahl: 2-polig geschaltet  
Vorsicherung: 16 A  
Schutzart: IP54  
Abmessungen: 126x50x88mm

### BESTIMMUNGSGEMÄSSE VERWENDUNG!

Der ortsveränderliche Fehlerstromschutzschalter mit Nullspannungsauslöser ist für die Nassschleifmaschine

Fig.13



## Spare-part ordering

Please quote the following in your order for spare parts:

- Type of device
- Article No. of device
- Ident. No. of device
- Spare Part No. of the required spare part

### Start-up of the leakage current circuit-breaker:

- The function should be checked before each start-up and at regular Intervals (min. once every week).
- If the leakage current circuit-breaker does not switch off properly during this test, there is no personal protection! The device must therefore be switched off immediately!
- In case of damages caused by the non-observation of this operating instructions manual, all warranty claims will become null and void. We do not accept any liability for consequential damages.
- Check the product for damage before each use! If you detect a damage, do not connect the product to the mains power supply!
- After actuating the orange Reset button, the device is ready for operation. Before operation, please test the triggering with the help of the Test button (as described in "Operation").
- Insert the leakage current circuit-breaker into the socket.
- Press the orange Reset button.
- A red symbol is displayed in the window indicating operational readiness.
- Press the red Test button. This action simulates a leakage current.
- If the machine is working properly, the circuit-breaker will disconnect the load from the mains. This is displayed in the window through the disappearance of the red symbol.
- Protection of man and animal is effective only if the machine works properly.
- The Reset button must be pressed a second time for operation.
- The load can now be inserted.

### Technical data:

Triggering leakage current: < 30 mA  
Power supply: 230V~/50Hz  
Load capacity: 16A (3680W)  
Number of pins: 2-pin wired  
Preliminary fuse: 16 A  
Protection type: IP54  
Dimensions: 126x50x88mm

### USE ACCORDING TO MANUFACTURER'S INSTRUCTIONS!

The portable leakage current circuit-breaker is designed

## Commande des pièces de rechange

Lorsque vous commandez des pièces de rechange, veuillez indiquer les informations suivantes:

- Type d'appareil
- Numéro d'article de l'appareil
- Numéro d'identification de l'appareil
- Numéro de la pièce de rechange concernée

### Démarrage du dispositif de protection contre le courant résiduel :

- Le dispositif de protection contre le courant résiduel possède un bouton de contrôle.
- Le fonctionnement de l'équipement doit être vérifié avant chaque démarrage et à des intervalles réguliers (au moins toutes les semaines).
- Si le dispositif de protection contre le courant résiduel ne s'éteint pas comme il le devrait lorsqu'il est vérifié, alors il n'offre pas de protection personnelle! L'équipement doit immédiatement être remplacé !
- Toutes les garanties sont annulées si des dommages sont engendrés par un non respect des instructions de fonctionnement. Nous n'endossons pas de responsabilité pour des dommages secondaires.
- Avant chaque utilisation, assurez-vous que le produit ne soit pas endommagé : si vous découvrez des dommages, ne branchez pas l'équipement.
- Après avoir appuyé sur le bouton "reset", l'équipement est prêt à être utilisé. Veuillez tester la tension avant le fonctionnement au moyen du bouton de test rouge (comme décrit dans "opérations").
- Branchez le dispositif de protection contre le courant résiduel dans la prise de courant.
- Appuyez sur le bouton "reset" orange.
- La disponibilité de fonctionnement est montrée par un symbole rouge dans la fenêtre.
- Appuyez sur le bouton rouge de test. Cela simule une situation de courant résiduel.
- Si l'équipement fonctionne correctement, le dispositif de protection contre le courant coupe la circulation du courant.
- Cela peut se voir par la non présence du symbole rouge dans la fenêtre.
- Le dispositif offre une protection aux personnes et aux animaux seulement lorsqu'il fonctionne correctement.
- Pour mettre en marche appuyez à nouveau sur le bouton de test.
- Le récepteur peut être branché seulement à ce moment là.

### Données techniques :

Déclenchement du courant résiduel : < 30 mA  
Alimentation électrique : 230V~/50Hz  
Capacité : 16A (3680W)  
Nombre de contacts : 2-pôles commutés  
Fusibles de sécurité : 16 A  
Type de protection : IP54  
Dimensions : 126 x 50 x 88 mm

### UTILISATION APPROPRIÉE!

Ce dispositif déplaçable de protection contre le courant résiduel avec zéro tension potentielle est conçu pour les ponceuses humides et des utilisations électriques

und ähnliche elektrische Verbraucher im Haushalt konzipiert.

Er wird einfach zwischen der Netzversorgung und Verbraucher angeschlossen und bietet somit einen optimalen Schutz vor Berührung von spannungsführenden Teilen und Wiederanlauf der Maschine nach Spannungswiederkehr.

- Maschine immer mit dem mitgeliefertem Fehlerstrom-Schutzschalter betreiben.

## Störungsabhilfe

Störung	Mögliche Ursache	Abhilfe
Diamanttrennscheibe löst sich nach dem Abschalten d. Motors.	Befestigungsmutter zu leicht angezogen	Befestigungsmutter anziehen
Motor läuft nicht an	a) Ausfall Netzsicherung	a) Netzsicherung prüfen
	b) Verlängerungsleitung defekt	b) Verlängerungsleitung tauschen
	c) Anschlüsse am Motor oder Schalter nicht in Ordnung	c) von Elektrokraft prüfen lassen
	d) Motor oder Schalter defekt	d) von Elektrokraft prüfen lassen
Motor bringt keine Leistung	a) Querschnitt der Verlängerungsleitung nicht ausreichend	a) siehe Elektrischer Anschluss, die Sicherung spricht an
	b) Überlastung	b) Werkzeug prüfen

for wet grinding machines and similar electrical loads in the household.

It is simply connected between the mains power supply and the load, and therefore offers optimum protection against physical contact with live components and sudden restart of the machine after restoration of power.

- Always operate the machine with the provided leakage current circuit-breaker installed.

similaires à la maison.

Il est simplement connecté entre la source du courant électrique et l'utilisateur et peut de cette façon fournir une protection optimale pour éviter de toucher des parties 'vivantes' ainsi que pour éviter des démarrages non intentionnels de la machine après le retour du courant.

- Utilisez toujours les machines avec le dispositif de protection du courant résiduel qui est compris dans la livraison.

## Trouble shooting

Panne	Cause possible	Dépannage
Diamond cutting disc comes off when motor is deactivated.	Fastening nut not tightened properly	Tighten fastening nu
when motor is deactivated.	a) Failure of mains circuit-breaker	a) Check mains circuit-breaker
	b) Extension cable defective	b) Replace extension cable
	c) Connection with motor or switch is not OK	c) Have it checked by an electrician
	d) Motor or switch is defective	d) Have it checked by an electrician
Motor has no output	a) Cross-section of the extension cable is not sufficient	a) See electrical connection, the fuse has blown
	b) Overloading	b) Check tool

## Dépannage

Panne	Cause possible	Dépannage
Le disque diamant se défait après l'arrêt du moteur.	L'écrou de fixation n'est pas bien serré	Bien serrer l'écrou de fixation
Le moteur ne démarre pas	a) Défaillance du fusible	a) Contrôler le fusible
	b) Le câble d'extension est défectueux	b) Remplacer le câble d'extension
	c) Les connexions du moteur ou de l'interrupteur ne sont pas correctes	c) Faites-les vérifier par un électricien
	d) Le moteur ou l'interrupteur est défectueux	d) Faites-les vérifier par un électricien
Le moteur ne fournit aucune puissance	a) La section du câble d'extension n'est pas suffisante	a) Voir raccordement électrique, le fusible est déclenché
	b) Surcharge	b) contrôler les outils

# FS3600 (1)

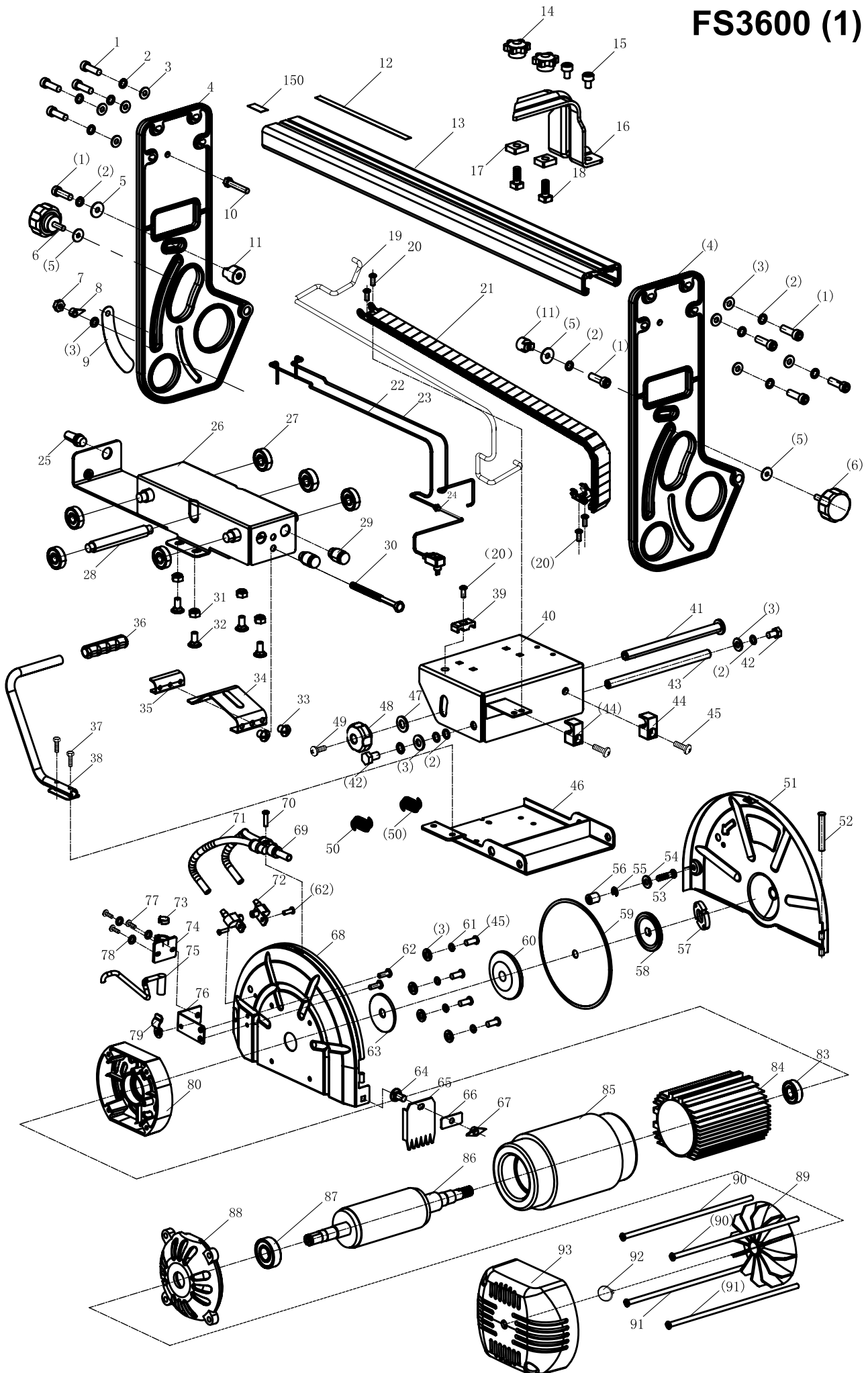



# FS3600 (2)

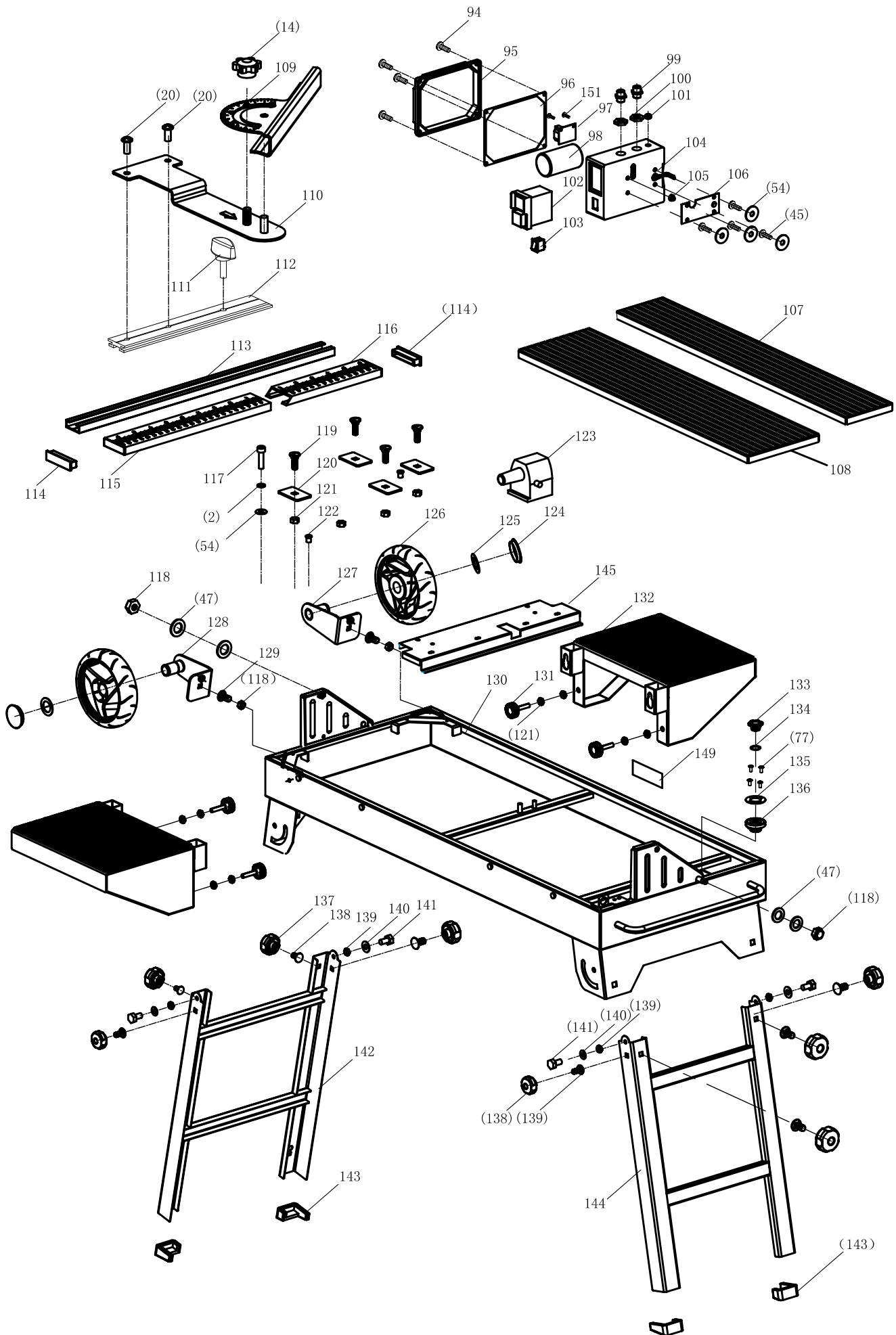





# Déclaration de conformité

DE	erklärt folgende Konformität gemäß EU-Richtlinie und Normen für den Artikel
GB	hereby declares the following conformity under the EU Directive and standards for the following article
FR	déclare la conformité suivante selon la directive UE et les normes pour l'article
IT	dichiara la seguente conformità secondo le direttive e le normative UE per l'articolo
CZ	prohlašuje následující shodu podle smernice EU a norem pro výrobek
HU	az EU-irányelv és a vonatkozó szabványok szerinti következő megfelelési nyilatkozatot teszi a termékre
HR	ovime izjavljuje da postoji sukladnost prema EU-smjernica i normama za sljedeće artikle
RO	declară următoarea conformitate corespunzător directivelor și normelor UE pentru articolul
TR	Normları gereğince aşağıdaki uygunluk açıklama sunar.
FIN	vakuuttaa täten, että seuraava tuote täyttää alla esitetty EU-direktiivit ja standardit
PL	deklaruje, że produkt jest zgodny z następującymi dyrektywami UE i normami
SLO	izjavlja sledeco skladnost z EU-direktivo in normami za artikel

SK	prehlasuje nasledujúcu zhodu podľa smernice EU a noriem pre výrobok
EST	kinnitab järgmist vastavastavalt ELi direktiivi ja standardite järgmist artiklimumbrit
LT	pareiškia, taip atitiktis pagal ES direktyvos ir standartai šį straipsnį
LV	apliecina šādu saskaņā ar ES direktīvu atbilstības un standartu šādu rakstu
NL	verklaart hierbij dat het volgende artikel voldoet aan de daarop betrekking hebbende EG-richtlijnen en normen
RUS	заявляет о соответствии товара следующим директивам и нормам ЕС
PT	declara o seguinte conformidade com a Directiva da UE e as normas para o seguinte artigo
ES	declara la conformidad siguiente según la directiva la UE y las normas para el artículo
DK	erklærer hermed, at følgende produkt er ioverensstemmelse med nedenstående EUDirektiver og standarder:
SE	försäkras härmed följande överensstämmelse enligt EU-direktiv och standarder för följande artikeln
NO	erklærer herved følgende samsvar under EU-direktiv og standarder for følgende artikkel
BG	декларира съответното съответствие съгласно Директива на ЕС и норми за артикул

## Coupe carrelage - FS3600

<input type="checkbox"/>	2009/105/EC	<input type="checkbox"/>	89/686/EC_96/58/EC
<input checked="" type="checkbox"/>	2006/95/EC	<input checked="" type="checkbox"/>	2006/42/EC
<input type="checkbox"/>	2006/28/EC		<b>Annex IV</b> Notified Body: Notified Body No.:
<input type="checkbox"/>	2005/32/EC	<input type="checkbox"/>	2000/14/EC_2005/88/EC
<input checked="" type="checkbox"/>	2014/30/EU		<b>Annex V</b>
<input type="checkbox"/>	2004/22/EC		<b>Annex VI</b> Noise: measured $L_{WA}$ = xx dB(A); guaranteed $L_{WA}$ = xx dB(A) Notified Body: Notified Body No.:
<input type="checkbox"/>	1999/5/EC	<input type="checkbox"/>	2004/26/EC
<input type="checkbox"/>	97/23/EC		Emission. No:
<input type="checkbox"/>	90/396/EC		
<input checked="" type="checkbox"/>	2011/65/EU		

Standard references: EN 61029-1; EN 12418; EN 55014-1; EN 55014-2;  
EN 61000-3-2; EN 61000-3-3

Ichenhausen, den 15.04.2015

  
Unterschrift / Markus Bindhammer / Technical Director

Art.-No. 3906706952  
Subject to change without notice

Documents registrar: Christian Drößler  
Günzburger Str. 69, D-89335 Ichenhausen

Garantie D
<p>Offensichtliche Mängel sind innerhalb von 8 Tagen nach Erhalt der Ware anzuzeigen, andernfalls verliert der Käufer sämtliche Ansprüche wegen solcher Mängel. Wir leisten Garantie für unsere Maschinen bei richtiger Behandlung auf die Dauer der gesetzlichen Gewährleistungsfrist ab Übergabe in der Weise, dass wir jedes Maschinenteil, dass innerhalb dieser Zeit nachweisbar in Folge Material- oder</p>
Warranty GB
<p>Apparent defects must be notified within 8 days from the receipt of the goods. Otherwise, the buyer's rights of claim due to such defects are invalidated. We guarantee for our machines in case of proper treatment for the time of the statutory warranty period from delivery in such a way that we replace any machine part free of charge which provably becomes unusable due to faulty material or defects of fabrica-</p>

Des défauts visibles doivent être signalés au plus tard 8 jours après la réception de la marchandise, sans quoi liacheteur perd tout droit à des redevances pour de tels défauts. Nous garantissons nos machines, dans la mesure où elles sont maniées correctement, pour la durée légale de garantie à compter de la remise dans ce sens que nous remplaçons gratuitement toute pièce de la machine devenue inutilisable durant cette période pour des raisons dierreur de matériau ou de fabrication. Toutes pièces que nous ne fabriquons pas nous-mêmes ne

Garanzia I
<p>Vizi evidenti vanno segnalati entro 8 giorni dalla ricezione della merce, altrimenti decadono tutti i diritti dell'acquirente inerenti a vizi del genere. Appurato un impiego corretto da parte dell'acquirente, garantiamo per le nostre macchine per tutto il periodo legale di garanzia a decorrere dalla consegna in maniera tale che sostituiamo gratuitamente qualsiasi componente che entro tale periodo presenti dei vizi di</p>

Garantia ES
<p>Los defectos evidentes deberán ser notificados dentro de 8 días después de haber recibido la mercancía, de lo contrario el comprador pierde todos los derechos sobre tales defectos. Garantizamos nuestras máquinas en caso de manipulación correcta durante el plazo de garantía legal a partir de la entrega. Sustituiremos gratuitamente toda pieza de la máquina que dentro de este plazo se torne inútil a causa</p>

Garantia PT
<p>Para este aparelho concedemos garantia de 24 meses. A garantia cobre exclusivamente defeitos de material ou de fabricação. Peças avariadas são substituídas gratuitamente. cabe ao cliente efetuar a substituição. Assumimos a garantia unicamente de peças genuínas. Não há direito à garantia no caso de: peças de desgaste, danos de transporte, danos causados pelo manejo indevido ou pela desatenção</p>

Garantie NL
<p>Zichtbare gebreken moeten binnen de 8 dagen na ontvangst van de goederen worden gemeld, zo niet verliest de verkoper elke aanspraak op grond van deze gebreken. Onze machines worden geleverd met een garantie voor de duur van de wettelijke garantietermijn. Deze termijn gaat in vanaf het moment dat de koper de machine ontvangt. De garantie houdt in dat wij elk onderdeel van de machine dat binnen de garantietermijn aantoonbaar onbruikbaar wordt als gevolg van materiaal- of productiefouten, kosteloos vervangen. De garantie vervalt</p>

Garanti NO
<p>Åpenbare mangler skal meldes innen 8 dager etter at varen er mottatt, ellers taper kunden samtlige krav pga slik mangel. Vi gir garanti for at våre maskiner ved riktig behandling under den rettslige garanti tidens varighet, fra overlevering, på den måten at vi erstatter kostnadsfritt hver maskindel, som innen denne tiden påviselig er ubrukbar som følge av material- eller produksjonsfeil. For deler som vi ikke produserer</p>

Garanti SE
<p>Uppenbara brister ska anmälas inom 8 dagar efter mottagandet, i annat fall förlorar köparen samtliga anspråk på grund av dessa brister. Vi lämnar garanti för våra maskiner vid riktig hantering för den lagenliga garantitiden från övertagandet på det sättet, att vi kostnadsfritt ersätter varje maskindel, som inom denna tid blir obrukbar bevisligen som följd av material eller tillverkningsfel. För delar, som vi inte</p>

Garanti DK
<p>Med denna maskin følger en 24 måneders garanti. Garantin dækker endast material- og konstruktionsfel. Defekta delar ersatts utan omkostninger, men kunden står för installationen. Vår garanti dækker endast original-delar. Anspraak på garanti öreligger inte för: garantin</p>

Takuu FIN
<p>Ilmeisistä puutteista tulee ilmoittaa kahdeksan päivän kuluessa tavaran vastaanottamisesta. Muutoin ostaja ei voi vaatia korvausta ko. puutteista. Annamme takuun oikein käsitellyille koneillemme lakisääteiksi takuuajaksi tavaran luovutuksesta alkaen siten, että vahdham- me korvauksetta minkä tahansa koneososan, joka osoitautuu tämän ajan kuluessa käyttökelvottomaksi raaka-aine- tai valmistusvirhees-</p>

Zrejmé vady musia byť predstavené v priebehu 8 dni po obdržaní tovaru, ináč zákazník stratí všetky nároky týkajúce sa takejto vady. Ponúkame záruku na naše aparaty, ktoré sú správne používané počas zákonného termínu záruky tak, že bezplatne vymeníme každú časť aparátu, ktorá sa v priebehu tohto času môže stať dokázateľne nefunkčnou dôsledkom materiálnej či výrobné vady. Na časti ktoré sami

Garancija SLO
<p>Očitne pomanjkljivosti je potrebno naznaniti 8 dni po prejemu blaga, v nasprotnem primeru izgubi kupec vse pravice do garancije zaradi takšnih pomanjkljivosti. Za naše naprave dajemo garancijo ob pravilni uporabi za čas zakonsko določenega roka garancije od prodaje in sicer na takšen način, da vsak del naprave brezplačno nadomestimo, za katerega bi se v tem roku izkazalo, da je zaradi slabega materiala</p>

Záruka CZ
<p>Viditelné vady jsou poukazatelné během 8 dní od obdržení zboží, jinak ztrácí zákazník všechny nároky týkající se takovýchto vad. Poskytujeme záruku na naše stroje, s kterými je správně zacházeno, na dobu zákonně záruční lhůty začínající od doručení tak, že bezplatně vyměníme každou část stroje, která se během této doby může stát prokazatelně nepoužitelnou následkem materiálové či výrobní vady. Na díly,</p>

Garantii EST
<p>Ilmselgetset vigadest tuleb teatada 8 päeva jooksul pärast kauba kättesaamist, vastasel juhul kaotab ostja kõik õigused garantii nimetatud vigade tõttu. Õige käsitemise korral anname oma masinatele garantii seadusega ettenähtud ajaks alates kauba üleandmisest nii, et vahetame tasuta välja kõik masina osad, mis nimetatud aja jooksul peaks muutuma kasutusõlbrmatuks materjali- või tootmisvea tõttu. Osade eest, mida</p>

Гарантия (RUS)
<p>Об очевидных дефектах необходимо уведомить в течение 8 дней после получения товара. В ином случае все претензии покупателя по таким дефектам не принимаются. Мы предоставляем гарантию на наши машины при условии правильного обращения с ними. Гарантия действует с момента передачи машины в течение установленного законом гарантийного срока. В течение этого времени мы гарантируем бесплатную замену любой части машины, если они стали непригодны к использованию в результате доказуемых ошибок</p>

Gwarancja (POL)
<p>Wszelkie uszkodzenia muszą być zgłaszane w przeciągu 8 dni od daty otrzymania towaru, w przeciwnym wypadku, prawo do reklamacji wygasa. Gwarantujemy, że w czasie trwania gwarancji wymienimy wszelkie części maszyn, które okażą się niesprawne na skutek wad materiału z jakiego zostały wykonane lub błędów w produkcji bez dodatkowych opłat pod warunkiem, że maszyna będzie obsługiwana zgodnie</p>

Garantija (LAT)
<p>Acīmredzami defekti ir jāpazījo 8 dienu laikā no precēs saņemšanas. Pretējā gadījumā pircēja tiesības pieprasīt atdizbū par šādiem defektiem ir spēkā neesošas. Mēs dodam garantiju savām iekārtām, ja pircējs pret tām atbilstoši izturas garantijas laikā. Mēs apņemamies bez maksas piegādāt jebkuru rezerves daļu, kas iespējams kļuvusi neļetojama bojātu materiālu vai ražošanas defektu dēļ šajā laikā periodā.</p>

Garantija (LIT)
<p>Dėl akivaizdžiai matomų defektų turi būti informuota per 8 dienas nuo įrenginio gavimo momento. Kitu atveju pirkėjo teisė reikšti pretenziją dėl šių defektų yra negaliojanti. Savo įrenginiams mes garantuojame įstatymų nustatytą pilną aptarnavimą garantinio laikotarpio metu, jei yra laikomasi gamintojo-vartotojo susitarimo ir mes pažadame nemokamai pakeisti bet kurias mašinos dalis, sugedusias dėl blogos medžiagos</p>

Åbyrgð (IS)
<p>Augljósar skemmdir verður að tilkynna innan 8 daga frá viðtöku vörunnar. Annars er réttur kaupanda um bætur vegna slíka skemmda ógildur. Við ábyrgjumst, í tilfalli réttfr meðhöndlunar yfir lögbundnið ábyrgðartilmábil frá afhendingu, að við skiptum um hvern vélarhlut án kostnaðar sem ónothæfur er vegna gallaðs efnis eða skemmda í framleiðslu innan ákveðins tímabils. Af því er tekur til hluti sem ekki eru framleiðdir af okkur, ábyrgjumst við af því leiti aðeins að við eigum rétt á ábyrgðarkröfum gagnvart birgðasölum. Kostnaður vegna uppsetningar á nýjum</p>

Garantie D
<p>Fertigungsfehler unbrauchbar werden sollte, kostenlos ersetzen. Für Teile, die wir nicht selbst herstellen, leisten wir nur insoweit Gewähr, als uns Gewährleistungsansprüche gegen die Vorlieferanten zustehen. Die Kosten für das Einsetzen der neuen Teile trägt der Käufer. Wandlungs- und Minderungsansprüche und sonstige Schadensersatzansprüche sind ausgeschlossen.</p>

Warranty GB
<p>tion within such period of time. With respect to parts not manufactured by us we only warrant insofar as we are entitled to warranty claims against the upstream suppliers. The costs for the installation of the new parts shall be borne by the buyer. The cancellation of sale or the reduction of purchase price as well as any other claims for damages shall be excluded.</p>

Garantie FR
<p>sont garanties que si nous possédons des droits à la garantie vis-à-vis des fournisseurs respectifs. Les frais pour la mise en place des nouvelles pièces sont à la charge de liacheteur. Tous droits à réhibition et toutes prétentions à diminutions ainsi que tous autres droits à liindemnité sont exclus.</p>

Garanzia I
<p>materiale o di fabbricazione tali da renderlo inutilizzabile. Per componenti non fabbricati da noi garantiamo solo nella misura nella quale noi stessi possiamo rivendicare diritti a garanzia nei confronti dei nostri fornitori. Le spese per il montaggio dei componenti nuovi sono a carico dell'acquirente. Sono escluse pretese di risoluzione per vizi, di riduzione o ulteriori pretese di risarcimento danni.</p>

Garantia ES
<p>de fallas de material o de fabricación. Las piezas que no son fabricadas por nosotros mismos serán garantizadas hasta el punto que nos corresponda garantía del suministrador anterior. Los costes por la colocación de piezas nuevas recaen sobre el comprador. Están excluidos derechos por modificaciones, aminoraciones y otros derechos de indemnización por daños y perjuicios.</p>

Garantia PT
<p>as infrações de serviço, falhas da instalação elétrica por inobservância das normas relativas à electricidade. Além disso, a garantia só poderá ser reinvidicada para aparelhos que não tenham sido concertados por lerceiros. O cartão de garantia só vale em conexão com a fatura.</p>

Garantie NL
<p>echter bij verkeerd gebruik of verkeerde behandeling van de machine. Voor onderdelen die wij niet zelf produceren, geven wij enkel de garantie die wij zelf krijgen van de oorspronkelijke leverancier. De kosten voor de montage van nieuwe onderdelen vallen ten laste van de koper. Eisen tot het aanbrengen van veranderingen of het toestaan van een korting en overige schadeloosstellingsclaims zijn uitgesloten.</p>

Garanti NO
<p>selv, yter vi garanti kun i den utstrekning som garantikrav mot underleverandør tilkommer oss. Kjøperen bærer kostnadene ved montering av nye deler. Endrings- og verditapskrav og øvrige skadeerstatningskrav er utelukkede.</p>

Garanti SE
<p>själva tillverkar, lämnar vi endast garanti i så måtto, som vi själva får garanti av våra underleverantörer. Kostnaderna för monteringen av de nya delarna bär köparen. Förändrings och värдемinskninganspråk och övriga skadeståndanspråk är uteslutna.</p>

Garanti DK
<p>tækker ej, transportskador, skador orsakade av felaktig behandling och då kötselföreskrifter inte beaktats. Vidare kan garantikrav endast ställas för maskiner som inte har reparerats av tredje part.</p>

Takuu FIN
<p>tä johtuen. Osille, joita emme valmista itse, annamme takuun vain mikäli osien toimittaja on antanut niistä takuun meille. Uusien osien asennuskustannukset maksaa ostaja. Purku- ja vähennysvaatimukset ja muut vahingonkorvausvaatimukset eivät tule kysymykseen.</p>

Záruka SK
<p>nevyrábame, poskytujeme záruku iba v rozsahu, v ktorom nám prislúši nárok na záručné plnenie k subdodávateľovi. Za trový týkajúce sa inštalácie novej súčiastky je zodpovedný zákazník. Nárok na výmenu tovara, na zľavu a iné nároky na nahradenie škody sú vylúčené.</p>

Garancija SLO
<p>ali slabe izdelave neuporaben. Za dele, ki jih sami ne izdelujemo, jamčimo samo toliko, kolikor zahteva garancija drugih podjetij. Stroški za vstavljanje novih delov nosi kupec. Zahteve za spreminjanje in zmanjšanje ter ostale zahteve za nadomestilo škode so izključene.</p>

teré sami neopravujeme, poskytujeme záruku pouze v rozsahu , v němž nám přísluší nárok na záruční plnění vůči subdodavateli . Náklady na instalaci nových částí sá ponoszone przez klienta. Odszkodowania wynikłe z uszkodzeń maszynny oraz redukcje ceny zakupu maszynny w ramach reklamacji nie będą rozpatrywane.

Garantii EST
<p>me ise ei tooda, anname garantii vaid selles osas, mis tarnija on meile garanteerinud. Uute osade paigaldamise kulud kannab ostja. Muutmis- ja amortisatsioonitud ning muud kahjutasuõuded välistatakse.</p>

Гарантия (RUS)
<p>в применяемых материалах или при изготовлении. На части машины, которые мы не изготавливаем сами, мы предоставляем гаранти- и в той мере, насколько нас касаются рекламационные претензии к изготовителям. Расходы по замене деталей несет покупатель. Претензии на расторжение договора купли-продажи, штрафы и прочие требования о возмещении ущерба исключаются.</p>

Gwarancja (POL)
<p>z zaleceniami. W odniesieniu do części nie produkowanych przez nas, gwarancja obowiązuje tylko w przypadku naszych dostawców. Koszty instalacji nowych części są ponoszone przez klienta. Odszkodowania wynikłe z uszkodzeń maszynny oraz redukcje ceny zakupu maszynny w ramach reklamacji nie będą rozpatrywane.</p>

Garantija (LAT)
<p>Attiecībā uz rezerves daļām, kuras nav mūsu ražotas, mēs garantējam tikai gadījumā, ja mums ir garantija no saviem piegādātājiem. Jauno detaļu uzstādīšanas izmaksas ir jāuzņemas pircējam. Pirkuma atceļšana vai pirkuma cenas samazināšana, kā arī jebkuras citas prasības par bojājumu atlīdzināšanu netiek izskatītas.</p>

Garantija (LIT)
<p>ar gamyklinio broko. Mes neatsakome uz dalis, pagamintas ne mūsų ir jūsų gautas iš kito tiekėjo. Naujų dalių montavimo kaštai yra pirkėjo atsakomybė. Pirkimo nutraukimas ar pirkimo kainos sumažinimas, kaip ir bet kurios kitos pretenzijos dėl nuostolių nebūs patenkinamos.</p>

Åbyrgð (IS)
<p>hlutum skal falla í skaut kaupanda. Ógilding sölu eða afsáttur á kaupverði sem og aðrar kröfur vegna skemmda eru undanskildar.</p>

**Schepach Fabrikation von Holzbearbeitungsmaschinen GmbH | Günzburger Str. 69 | D-89335 Ichenhausen | [www.schepach.com](http://www.schepach.com)**