

Art.Nr.  
5903702901  
AusgabeNr.  
5903702850  
Rev.Nr.  
09/09/2016



## MT140

<b>DE</b>	<b>Metall-Trennschneider</b> Originalbetriebsanleitung	<b>5-15</b>
<b>GB</b>	<b>Cut Off Saw</b> Translation from the original instruction manual	<b>16-25</b>
<b>FR</b>	<b>Compacteur à plaque</b> Traduction du manuel d'origine	<b>26-36</b>
<b>SI</b>	<b>Rezalnik za kovino</b> Prevod originalnih navodil za uporabo	<b>37-46</b>

Nachdrucke, auch auszugsweise, bedürfen der Genehmigung. Technische Änderungen vorbehalten. Abbildungen beispielhaft!























<p>DE</p> 	<p>Nur für EU-Länder. Werfen Sie Elektrowerkzeuge nicht in den Hausmüll! Gemäß europäischer Richtlinie 2012/19/EU über Elektro- und Elektronik-Altgeräte und Umsetzung in nationales Recht müssen verbrauchte Elektrowerkzeuge getrennt gesammelt und einer umweltgerechten Wiederverwertung zugeführt werden.</p>
<p>GB</p> 	<p>Only for EU countries. Do not dispose of electric tools together with household waste material! In observance of European directive 2012/19/EU on wasted electrical and electronic equipment and its implementation in accordance with national law, electric tools that have reached the end of their life must be collected separately and returned to an environmentally compatible recycling facility.</p>
<p>FR</p> 	<p>Pour les pays européens uniquement Ne pas jeter les appareils électriques dans les ordures ménagères! Conformément à la directive européenne 2012/19/EU relative aux déchets d'équipements électriques ou électroniques (DEEE), et à sa transposition dans la législation nationale, les appareils électriques doivent être collectés à part et être soumis à un recyclage respectueux de l'environnement.</p>
<p>IT</p> 	<p>Solo per Paesi EU. Non gettare le apparecchiature elettriche tra i rifiuti domestici! Secondo la Direttiva Europea 2012/19/EU sui rifiuti di apparecchiature elettriche ed elettroniche e la sua attuazione in conformità alle norme nazionali, le apparecchiature elettriche esauste devono essere raccolte separatamente, al fine di essere reimpiegate in modo eco-compatibile.</p>
<p>NL</p> 	<p>Alleen voor EU-landen. Geef elektrisch gereedschap niet met het huisvuil mee! Volgens de Europese richtlijn 2012/19/EU inzake oude elektrische en elektronische apparaten en de toepassing daarvan binnen de nationale wetgeving, dient gebruikt elektrisch gereedschap gescheiden te worden ingezameld en te worden afgevoerd naar een recycle bedrijf dat voldoet aan de geldende milieu-eisen.</p>
<p>ES</p> 	<p>Sólo para países de la UE ¡No deseche los aparatos eléctricos junto con los residuos domésticos! De conformidad con la Directiva Europea 2012/19/EU sobre residuos de aparatos eléctricos y electrónicos y su aplicación de acuerdo con la legislación nacional, las herramientas eléctricas cuya vida útil haya llegado a su fin se deberán recoger por separado y trasladar a una planta de reciclaje que cumpla con las exigencias ecológicas.</p>
<p>PT</p> 	<p>Apenas para países da UE. Não deite ferramentas eléctricas no lixo doméstico! De acordo com a directiva europeia 2012/19/EU sobre ferramentas eléctricas e electrónicas usadas e a transposição para as leis nacionais, as ferramentas eléctricas usadas devem ser recolhidas em separado e encaminhadas a uma instalação de reciclagem dos materiais ecológica.</p>
<p>SE</p> 	<p>Gäller endast EU-länder. Elektriska verktyg får inte kastas i hushållssoporna! Enligt direktivet 2012/19/EU som avser äldre elektrisk och elektronisk utrustning och dess tillämpning enligt nationell lagstiftning ska uttjänta elektriska verktyg sorteras separat och lämnas till miljövänlig återvinning.</p>
<p>FI</p> 	<p>Koskee vain EU-maita. Älä hävittää sähkötyökalua tavallisen kotitalousjätteen mukana! Vanhoja sähkö- ja elektroniikkalaitteita koskevan EU-direktiivin 2012/19/EU ja sen maakohtaisten sovellusten mukaisesti käytetyt sähkötyökalut on toimitettava ongelmajätteen keräyspisteeseen ja ohjattava ympäristöstävälliseen kierrätykseen.</p>
<p>NO</p> 	<p>Kun for EU-land. Kast aldri elektroverktøy i husholdningsavfallet! I henhold til EU-direktiv 2012/19/EU om kasserte elektriske og elektroniske produkter og direktivets iverksetning i nasjonal rett, må elektroverktøy som ikke lenger skal brukes, samles separat og returneres til et miljøvennlig gjenvinningsanlegg.</p>
<p>DK</p> 	<p>Kun for EU-lande. Elværktøj må ikke bortskaffes som almindeligt affald! I henhold til det europæiske direktiv 2012/19/EU om bortskaffelse af elektriske og elektroniske produkter og gældende national lovgivning skal brugt elværktøj indsamles separat og bortskaffes på en måde, der skåner miljøet mest muligt.</p>
<p>SK</p> 	<p>Kun for EU-lande. Elværktøj må ikke bortskaffes som almindeligt affald! I henhold til det europæiske direktiv 2012/19/EU om bortskaffelse af elektriske og elektroniske produkter og gældende national lovgivning skal brugt elværktøj indsamles separat og bortskaffes på en måde, der skåner miljøet mest muligt.</p>
<p>SI</p> 	<p>Samo za države EU. Elektricnega orodja ne odstranjajte s hišnimi odpadki! V skladu z Evropsko direktivo 2012/19/EU o odpni elektrini in elektronski opremi in z njenim izvajanjem v nacionalni zakonodaji je treba elektricna orodja ob koncu njihove življenjske dobe ločeno zbirati in jih predati v postopek okulju prijaznega recikliranja.</p>
<p>HU</p> 	<p>Csak EU-országok számára. Az elektromos kéziszerszámokat ne dobja a háztartási szemétté! A használt villamos és elektronikai készülékekről szóló 2012/19/EU irányelv és annak a nemzeti jogba való átültetése szerint az elhasznált elektromos kéziszerszámokat külön kell gyűjteni, és környezetbarát módon újra kell hasznosítani.</p>
<p>HR</p> 	<p>Samo za EU-države. Električne alate ne odlažite u kućne otpatke! Prema Europskoj direktivi 2012/19/EU o starim električnim i elektroničkim strojevima i usklađivanju s hrvatskim pravom istrošeni električni alati moraju se sakupljati odvojeno i odvesti u pogon za reciklažu.</p>
<p>CZ</p> 	<p>Jen pro státy EU. Elektrické nářadí nevyhazujte do komunálního odpadu! Podle evropské směrnice 2012/19/EU o nakládání s použitými elektrickými a elektronickými zařízeními a odpovídajících ustanovení právních předpisů jednotlivých zemí se použitá elektrická nářadí musí sbírat odděleně od ostatního odpadu a podrobit ekologicky šetrnému recyklování.</p>
<p>PL</p> 	<p>Tylko dla państw UE. Proszę nie wyrzucać elektronarzędzi wraz z odpadami domowymi! Zgodnie z europejską Dyrektywą 2012/19/EU dot. zużytego sprzętu elektrycznego i elektronicznego oraz odpowiednikiem w prawie narodowym zużyte elektronarzędzia muszą być oddzielnie zbierane i wprowadzane do ponownego użytku w sposób nieszkodliwy dla środowiska.</p>
<p>RO</p> 	<p>Numai pentru țările din UE. Nu aruncați echipamentele electrice la fel ca reziduurile menajere! Conform Directivei Europene 2012/19/EU privitoare la echipamente electrice și electronice scoase din uz și în conformitate cu legile naționale, echipamentele electrice care au ajuns la finalul duratei de viață trebuie să fie colectate separat și trebuie să fie predate unei unități de reciclare.</p>
<p>EE</p> 	<p>Kehtib vaid EL maade suhtes. Ärge kasutage elektritööriistu koos majapidamisjätmetega! Vastavalt EU direktiivile 2012/19/EU elektri- ja elektroonikaseadmete jätmete osas ja kooskõlas igas riigis kehtivate seadustega, kehtib kohustus koguda kasutatud elektritööriistad eraldi kokku ja suunata need keskkonnasõbralikku taasinglusesse.</p>
<p>LV</p> 	<p>Tikai attiecībā uz ES valstīm. Neutilizējiet elektriskās ierīces kopā ar sadzīves atkritumiem! Ievērojot Eiropas Direktīvu 2012/19/EU par elektrisko un elektronisko iekārtu atkritumiem un tās ieviešanu saskaņā ar nacionālo likumdošanu, elektriskās ierīces, kas nokalpojušas savu mūžu, ir jāsavāc atļauti un jāatgriež videi draudzīgās pārstrādes vietās.</p>
<p>LT</p> 	<p>Tik ES šalims. Nemesti elektros prietaisų kartu su kitomis namų ūkio atliekomis! Pagal Europos Sąjungos direktyvą 2012/19/EU dėl elektros ir elektroninės įrangos atliekų ir jos vykdymo pagal nacionalinius įstatymus elektros įrankius, kurių tinkamumo naudoti laikas pasibaigė, reikia surinkti atskirai ir perduoti aplinkai nekenksmingo pakartotinio perdirbimo įmonei.</p>
<p>IS</p> 	<p>Aðeins fyrir lönd ESB: Ekki henda rafmagnstækjum með heimilisúrgangni! Í fylgni við evrópsku tilskipunina 2012/19/EU um fargaðan rafbúnað og rafmagnan búnað og framkvæmd þess í samræmi við innlend lög, verða rafmagnstæki sem úr sér gengin.</p>

Fig. 1

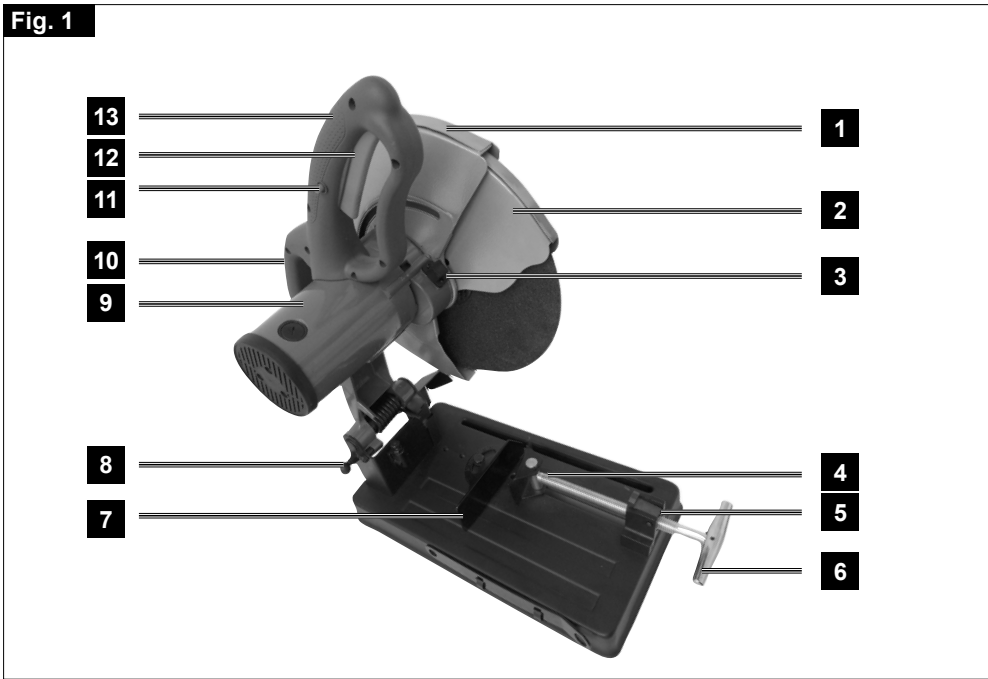

Fig. 2

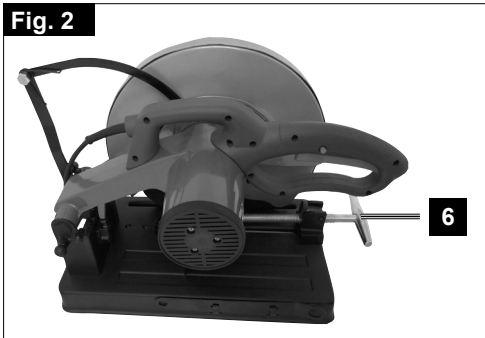

Fig. 3

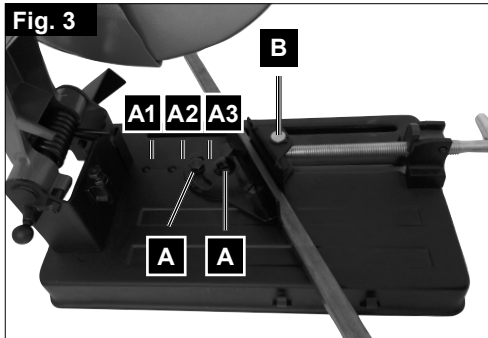

Fig. 4

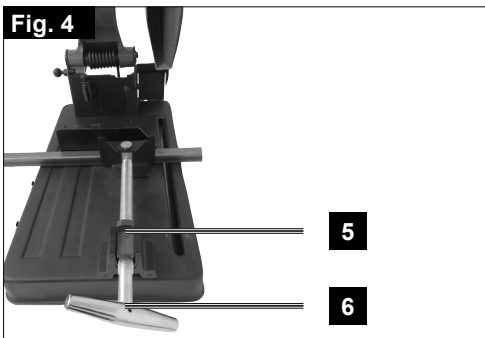
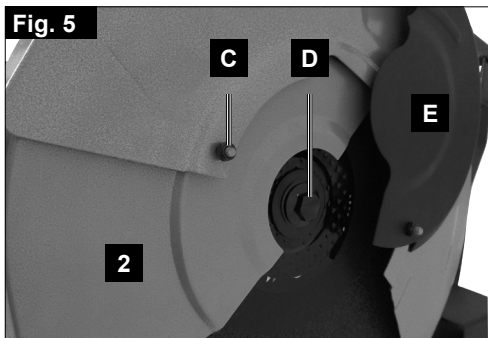
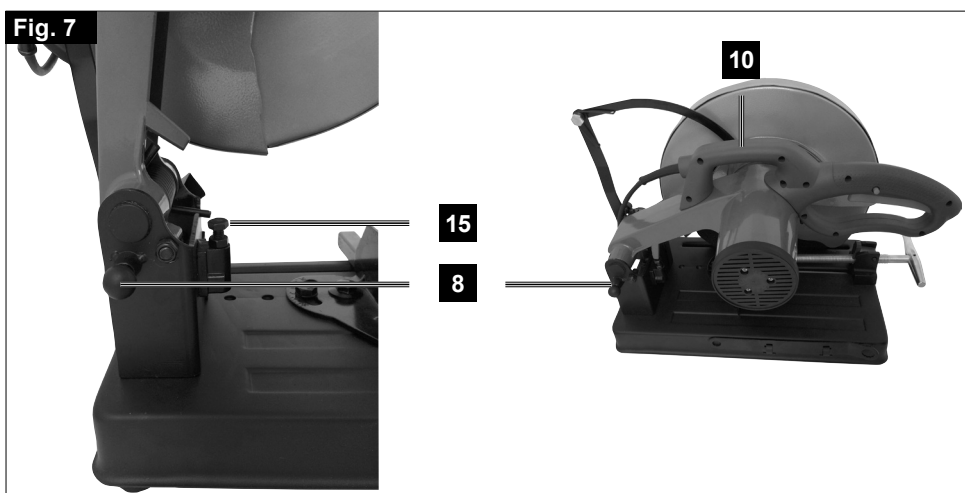
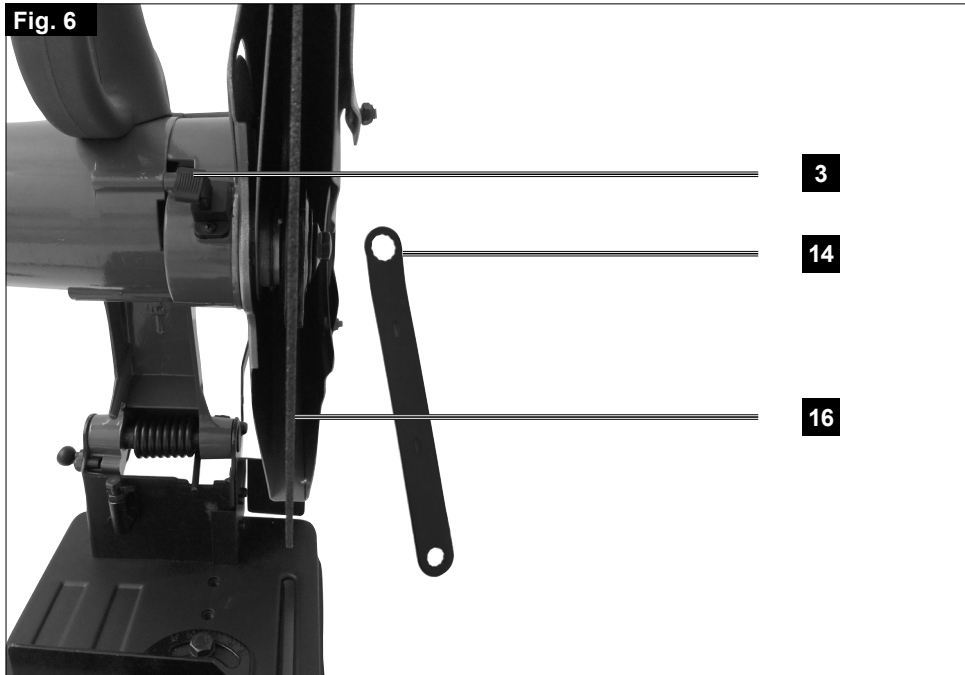

Fig. 5





## Erklärung der Symbole



Lesen Sie die Bedienungsanleitung, um die Verletzungsgefahr zu reduzieren



Nicht mit den Seiten der Trennscheiben schleifen.



Verwenden Sie keine beschädigte Trennscheiben. Überprüfen Sie vor jedem Gebrauch die Trennscheiben auf Absplitterungen und Risse.



Tragen Sie Ohrenschützer. Die Auswirkungen von Lärm können Gehörschäden verursachen.



Tragen Sie eine Atemmaske. Staub, der gesundheitsschädlich ist, kann bei Arbeiten an Holz und anderen Materialien erzeugt werden. Verwenden Sie niemals das Gerät um asbesthaltige Materialien zu bearbeiten!



Schutzbrille tragen. Während der Arbeit erzeugte Funken oder Splitter, Späne und Staub können zu Erblindungen führen.



Tragen Sie Schutzhandschuhe während der Arbeit mit dem Gerät!

### ⚠ Achtung!

In dieser Betriebsanleitung sind Stellen zu Ihrer Sicherheit mit diesem Hinweis gekennzeichnet

### ⚠ Vorsicht!

Die Nichtbeachtung dieser Anweisungen kann leichte bis mittelschwere Verletzungen verursachen

### ⚠ Warnung!

Bei Nichtbeachtung dieser Anweisungen besteht Lebensgefahr oder Gefahr von schweren Verletzungen

## Inhaltsverzeichnis:

## Seite:

1.	Einleitung	7
2.	Gerätebeschreibung	7
3.	Lieferumfang	7
4.	Bestimmungsgemäße Verwendung	7
5.	Sicherheitshinweise für Elektrowerkzeuge	8
6.	Vor Inbetriebnahme	11
7.	Montage	12
8.	Bedienung	12
9.	Technische Daten	13
10.	Lagerung/Transport	13
11.	Elektrischer Anschluss	14
12.	Fehlerbehebung	14
13.	Reinigung	15
14.	Entsorgung und Wiederverwertung	15
15.	Konformitätserklärung	50
16.	Garantieurkunde	51

## I. Einleitung

### HERSTELLER:

scheppach  
 Fabrikation von Holzbearbeitungsmaschine GmbH  
 Günzburger Straße 69  
 D-89335 Ichenhausen

### VEREHRTER KUNDE,

Wir wünschen Ihnen viel Freude und Erfolg beim Arbeiten mit Ihrem neuen Gerät.

### HINWEIS:

Der Hersteller dieses Gerätes haftet nach dem geltenden Produkthaftungsgesetz nicht für Schäden, die an diesem Gerät oder durch dieses Gerät entstehen bei:

- unsachgemäßer Behandlung,
- Nichtbeachtung der Bedienungsanweisung,
- Reparaturen durch Dritte, nicht autorisierte Fachkräfte,
- Einbau und Austausch von nicht originalen Ersatzteilen,
- nicht bestimmungsgemäßer Verwendung,
- Ausfällen der elektrischen Anlage bei Nichtbeachtung der elektrischen Vorschriften und VDE-Bestimmungen 0100, DIN 57113 / VDE 0113.

### BEACHTEN SIE:

Lesen Sie vor der Montage und vor Inbetriebnahme den gesamten Text der Bedienungsanleitung durch. Diese Bedienungsanleitung soll es Ihnen erleichtern, Ihr Gerät kennenzulernen und dessen bestimmungsgemäßen Einsatzmöglichkeiten zu nutzen.

Die Bedienungsanleitung enthält wichtige Hinweise, wie Sie mit dem Gerät sicher, fachgerecht und wirtschaftlich arbeiten, und wie Sie Gefahren vermeiden, Reparaturkosten sparen, Ausfallzeiten verringern und die Zuverlässigkeit und Lebensdauer des Gerätes erhöhen.

Zusätzlich zu den Sicherheitsbestimmungen dieser Bedienungsanleitung müssen Sie unbedingt die für den Betrieb des Gerätes geltenden Vorschriften Ihres Landes beachten.

Bewahren Sie die Bedienungsanleitung, in einer Plastikhülle geschützt vor Schmutz und Feuchtigkeit, bei dem Gerät auf. Sie muss von jeder Bedienungsperson vor Aufnahme der Arbeit gelesen und sorgfältig beachtet werden. An dem Gerät dürfen nur Personen arbeiten, die im Gebrauch des Gerätes unterwiesen und über die damit verbundenen Gefahren unterrichtet sind. Das geforderte Mindestalter ist einzuhalten. Neben den in dieser Bedienungsanleitung enthaltenen Sicherheitshinweisen und den besonderen Vorschriften Ihres Landes sind die für den Betrieb baugleicher Geräte allgemein anerkannten technischen Regeln zu beachten.

## II. Gerätebeschreibung (Abb. 1/3/5)

- 1 Schutz, fix
- 2 Schutz, verstellbar
- 3 Verriegelungsbolzen
- 4 Spannbacke beweglich
- 5 Schnellspannhebel
- 6 Spanngriff
- 7 Anschlag verstellbar
- 8 Verriegelungsknopf (Transport)
- 9 Maschinenkopf
- 10 Transportgriff
- 11 Schaltersperrknopf
- 12 Ein-/Ausschalter
- 13 Handgriff
- 14 Ringschlüssel (13 mm) (Trennscheibenwechsel)
- 15 Einstellschraube für Schnitttiefe
- 16 Trennscheibe
- A Sechskantschrauben
- B Spannbacke
- C Sicherungsmutter
- D Klemmschraube
- E Trennscheibenabdeckung

## III. Lieferumfang

- Öffnen Sie die Verpackung und nehmen Sie das Gerät vorsichtig aus der Verpackung.
- Entfernen Sie das Verpackungsmaterial sowie Verpackungs- und Transportsicherungen (falls vorhanden).
- Überprüfen Sie, ob der Lieferumfang vollständig ist.
- Kontrollieren Sie das Gerät und die Zubehörteile auf Transportschäden. Bei Beanstandungen muss sofort der Zubringer verständigt werden. Spätere Reklamationen werden nicht anerkannt.
- Bewahren Sie die Verpackung nach Möglichkeit bis zum Ablauf der Garantiezeit auf.

### **⚠ Achtung!**

**Gerät und Verpackungsmaterial sind kein Kinderspielzeug! Kinder dürfen nicht mit Kunststoffbeuteln, Folien und Kleinteilen spielen!**

## IV. Bestimmungsgemäße Verwendung

Die Metall-Trennmaschine dient zum Trennen von Metallen, entsprechend der Maschinengröße.

**Die Maschine darf nur nach ihrer Bestimmung verwendet werden.**

Jede weitere darüber hinausgehende Verwendung ist nicht bestimmungsgemäß. Für daraus hervorgehende Schäden oder Verletzungen aller Art haftet der Benutzer/Bediener und nicht der Hersteller.

Es dürfen nur für die Maschine geeignete Trennscheiben verwendet werden. Die Verwendung von HSS-, HM-, CV-, etc. Sägeblättern aller Art ist untersagt.

Bestandteil der bestimmungsgemäßen Verwendung ist auch die Beachtung der Sicherheitshinweise, sowie der Montageanleitung und Betriebshinweise in der Bedienungsanleitung.

Personen, die die Maschine bedienen und warten, müssen mit dieser vertraut und über mögliche Gefahren unterrichtet sein.

Darüber hinaus sind die geltenden Unfallverhütungsvorschriften genauestens einzuhalten.

Sonstige allgemeine Regeln in arbeitsmedizinischen und sicherheitstechnischen Bereichen sind zu beachten.

Veränderungen an der Maschine schließen eine Haftung des Herstellers und daraus entstehende Schäden gänzlich aus.

Trotz bestimmungsmäßiger Verwendung können bestimmte Restrisikofaktoren nicht vollständig ausgeräumt werden. Bedingt durch Konstruktion und Aufbau der Maschine können folgende Risiken auftreten:

- Berührung der Trennscheibe im nicht abgedeckten Schnittbereich.
- Eingreifen in die laufende Trennscheibe (Schnittverletzung).
- Rückschlag von Werkstücken und Werkstückteilen.
- Trennscheiben-Brüche.
- Herausschleudern von beschädigten oder fehlerhaften Trennscheiben.
- Gehörschäden bei Nichtverwendung des nötigen Gehörschutzes.

## V. Allgemeine Sicherheitshinweise für Elektrowerkzeuge

**⚠ WARNUNG! Lesen Sie alle Sicherheitshinweise und Anweisungen.** Versäumnisse bei der Einhaltung der Sicherheitshinweise und Anweisungen können elektrischen Schlag, Brand und/oder schwere Verletzungen verursachen.

**Bewahren Sie alle Sicherheitshinweise und Anweisungen für die Zukunft auf.**

Der in den Sicherheitshinweisen verwendete Begriff „Elektrowerkzeug“ bezieht sich auf netzbetriebene Elektrowerkzeuge (mit Netzkabel) und auf akkubetriebene Elektrowerkzeuge (ohne Netzkabel).

### 6) Arbeitsplatzsicherheit

- a) **Halten Sie Ihren Arbeitsbereich sauber und gut beleuchtet.** Unordnung oder unbeleuchtete Arbeitsbereiche können zu Unfällen führen.
- b) **Arbeiten Sie mit dem Elektrowerkzeug nicht in explosionsgefährdeter Umgebung, in der sich brennbare Flüssigkeiten, Gase oder Stäube befinden.** Elektrowerkzeuge erzeugen Funken, die den Staub oder die Dämpfe entzünden können.
- c) **Halten Sie Kinder und andere Personen während der Benutzung des Elektrowerkzeugs fern.** Bei Ablenkung können Sie die Kontrolle über das Gerät verlieren.

### 2) Elektrische Sicherheit

- a) **Der Anschlussstecker des Elektrowerkzeuges muss in die Steckdose passen. Der Stecker darf in keiner Weise verändert werden. Verwenden Sie keine Adapterstecker gemeinsam mit schutzgeerdeten Elektrowerkzeugen.** Unveränderte Stecker und passende Steckdosen verringern das Risiko eines elektrischen Schlages.
- b) **Vermeiden Sie Körperkontakt mit geerdeten Oberflächen wie von Rohren, Heizungen, Herden und Kühlschränken.** Es besteht ein erhöhtes Risiko durch elektrischen Schlag, wenn Ihr Körper geerdet ist.
- c) **Halten Sie Elektrowerkzeuge von Regen oder Nässe fern.** Das Eindringen von Wasser in ein Elektrowerkzeug erhöht das Risiko eines elektrischen Schlages.
- d) **Zweckentfremden Sie das Kabel nicht, um das Elektrowerkzeug zu tragen, aufzuhängen oder um den Stecker aus der Steckdose zu ziehen. Halten Sie das Kabel fern von Hitze, Öl, scharfen Kanten oder sich bewegenden Geräteteilen.** Beschädigte oder verwickelte Kabel erhöhen das Risiko eines elektrischen Schlages.
- e) **Wenn Sie mit einem Elektrowerkzeug im Freien arbeiten, verwenden Sie nur Verlängerungskabel, die auch für den Außenbereich geeignet sind.** Die Anwendung eines für den Außenbereich geeigneten Verlängerungskabels verringert das Risiko eines elektrischen Schlages.
- f) **Wenn der Betrieb des Elektrowerkzeuges in feuchter Umgebung nicht vermeidbar ist, verwenden Sie einen Fehlerstromschutzschalter.** Der Einsatz eines Fehlerstromschutzschalters vermindert das Risiko eines elektrischen Schlages.

### 3) Sicherheit von Personen

- a) **Seien Sie aufmerksam, achten Sie darauf, was Sie tun, und gehen Sie mit Vernunft an die Arbeit mit einem Elektrowerkzeug. Benutzen Sie kein Elektrowerkzeug, wenn Sie müde sind oder unter dem Einfluss von Drogen, Alkohol oder Medikamenten stehen.** Ein Moment der Unachtsamkeit beim Gebrauch des Elektrowerkzeuges kann zu ernsthaften Verletzungen führen.
- b) **Tragen Sie persönliche Schutzausrüstung und immer eine Schutzbrille.** Das Tragen persönlicher Schutzausrüstung, wie Staubmaske, rutschfeste Sicherheitsschuhe, Schutzhelm oder Gehörschutz, je nach Art und Einsatz des Elektrowerkzeuges, verringert das Risiko von Verletzungen.
- c) **Vermeiden Sie eine unbeabsichtigte Inbetriebnahme. Vergewissern Sie sich, dass das Elektrowerkzeug ausgeschaltet ist, bevor Sie es an die Stromversorgung und/oder den Akku anschließen, es aufnehmen oder tragen.** Wenn Sie beim Tragen des Elektrowerkzeuges den Finger am Schalter haben oder das Gerät eingeschaltet an die Stromversorgung anschließen, kann dies zu Unfällen führen.



- d) **Entfernen Sie Einstellwerkzeuge oder Schraubenschlüssel, bevor Sie das Elektrowerkzeug einschalten.** Ein Werkzeug oder Schlüssel, der sich in einem drehenden Geräteteil befindet, kann zu Verletzungen führen.
- e) **Vermeiden Sie eine abnormale Körperhaltung. Sorgen Sie für einen sicheren Stand und halten Sie jederzeit das Gleichgewicht.** Dadurch können Sie das Elektrowerkzeug in unerwarteten Situationen besser kontrollieren.
- f) **Tragen Sie geeignete Kleidung. Tragen Sie keine weite Kleidung oder Schmuck. Halten Sie Haare, Kleidung und Handschuhe fern von sich bewegenden Teilen.** Lockere Kleidung, Schmuck oder lange Haare können von sich bewegenden Teilen erfasst werden.
- g) **Wenn Staubabsaug- und -auffangeinrichtungen montiert werden können, vergewissern Sie sich, dass diese angeschlossen sind und richtig verwendet werden.** Verwendung einer Staubabsaugung kann Gefährdungen durch Staub verringern.

#### 4) Verwendung und Behandlung des Elektrowerkzeuges

- a) **Überlasten Sie das Gerät nicht. Verwenden Sie für Ihre Arbeit das dafür bestimmte Elektrowerkzeug.** Mit dem passenden Elektrowerkzeug arbeiten Sie besser und sicherer im angegebenen Leistungsbereich.
- b) **Benutzen Sie kein Elektrowerkzeug, dessen Schalter defekt ist.** Ein Elektrowerkzeug, das sich nicht mehr ein- oder ausschalten lässt, ist gefährlich und muss repariert werden.
- c) **Ziehen Sie den Stecker aus der Steckdose und/oder entfernen Sie den Akku, bevor Sie Geräteeinstellungen vornehmen, Zubehörteile wechseln oder das Gerät weglegen.** Diese Vorsichtsmaßnahme verhindert den unbeabsichtigten Start des Elektrowerkzeuges.
- d) **Bewahren Sie unbenutzte Elektrowerkzeuge außerhalb der Reichweite von Kindern auf. Lassen Sie Personen das Gerät nicht benutzen, die mit diesem nicht vertraut sind oder diese Anweisungen nicht gelesen haben.** Elektrowerkzeuge sind gefährlich, wenn sie von unerfahrenen Personen benutzt werden.
- e) **Pflegen Sie Elektrowerkzeuge mit Sorgfalt. Kontrollieren Sie, ob bewegliche Teile einwandfrei funktionieren und nicht klemmen, ob Teile gebrochen oder so beschädigt sind, dass die Funktion des Elektrowerkzeuges beeinträchtigt ist. Lassen Sie beschädigte Teile vor dem Einsatz des Gerätes reparieren.** Viele Unfälle haben ihre Ursache in schlecht gewarteten Elektrowerkzeugen.
- f) **Halten Sie Schneidwerkzeuge scharf und sauber.** Sorgfältig gepflegte Schneidwerkzeuge mit scharfen Schneidkanten verklemmen sich weniger und sind leichter zu führen
- g) **Verwenden Sie Elektrowerkzeug, Zubehör, Einsatzwerkzeuge usw. entsprechend diesen Anweisungen. Berücksichtigen Sie dabei die Arbeitsbedingungen und die auszuführende Tätigkeit.** Der Gebrauch von Elektrowerkzeugen für andere als die vorgesehenen Anwendungen kann zu gefährlichen Situationen führen.

#### 5) Service

- a) **Lassen Sie Ihr Elektrowerkzeug nur von qualifiziertem Fachpersonal und nur mit Original-Ersatzteilen reparieren.** Damit wird sichergestellt, dass die Sicherheit des Elektrowerkzeuges erhalten bleibt.

#### ZUSÄTZLICHE SICHERHEITSHINWEISE FÜR TRENNSCHLEIFANWENDUNGEN

##### SICHERHEITSHINWEISE FÜR TRENNSCHLEIFMASCHINEN

- a) **Die zum Elektrowerkzeug gehörende Schutzhaube muss sicher angebracht und so eingestellt sein, dass ein Höchstmass an Sicherheit erreicht wird, d.h. der kleinstmögliche Teil des Schleifkörpers zeigt offen zur Bedienperson. Halten Sie und in der Nähe befindliche Personen sich ausserhalb der Ebene der rotierenden Schleifscheibe auf.**

Die Schutzhaube soll die Bedienperson vor Bruchstücken und zufälligem Kontakt mit dem Schleifkörper schützen.

- b) **Verwenden Sie ausschliesslich gebundene verstärkte oder diamantbesetzte Trennscheiben für Ihr Elektrowerkzeug.**

Nur weil Sie das Zubehör an Ihrem Elektrowerkzeug befestigen können, garantiert das keine sichere Verwendung.

- c) **Die zulässige Drehzahl des Einsatzwerkzeugs muss mindestens so hoch sein wie die auf dem Elektrowerkzeug angegebene Höchstdrehzahl.**

Zubehör, das sich schneller als zulässig dreht, kann zerbrechen und umherfliegen.

- d) **Schleifkörper dürfen nur für die empfohlenen Einsatzmöglichkeiten verwendet werden. Zum Beispiel: Schleifen Sie nie mit der Seitenfläche einer Trennscheibe.**

Trennscheiben sind zum Materialabtrag mit der Kante der Scheibe bestimmt. Seitliche Krafterwirkung auf diese Schleifkörper kann sie zerbrechen.

- e) **Verwenden Sie immer unbeschädigte Spannflansche in der richtigen Grösse und Form für die von Ihnen gewählte Schleifscheibe.**

Geeignete Flansche stützen die Schleifscheibe und verringern so die Gefahr eines Schleifscheibenbruchs.

- f) **Verwenden Sie keine abgenutzten Schleifscheiben von grösseren Elektrowerkzeugen.**

Schleifscheiben für grössere Elektrowerkzeuge sind nicht für die höheren Drehzahlen von kleineren Elektrowerkzeugen ausgelegt und können brechen.

- g) **Aussendurchmesser und Dicke des Einsatzwerkzeugs müssen den Massangaben Ihres Elektrowerkzeugs entsprechen. Falsch bemessene Einsatzwerkzeuge können nicht ausreichend abgeschirmt oder kontrolliert werden.**

- h) **Schleifscheiben und Flansche müssen genau auf die Schleifspindel Ihres Elektrowerkzeugs passen. Einsatzwerkzeuge, die nicht genau auf die Schleifspindel des Elektrowerkzeugs passen, drehen sich ungleichmässig, vibrieren sehr stark und können zum Verlust der Kontrolle führen.**
- i) **Verwenden Sie keine beschädigten Schleifscheiben. Kontrollieren Sie vor jeder Verwendung die Schleifscheiben auf Absplitterungen und Risse. Wenn das Elektrowerkzeug oder die Schleifscheibe herunterfällt, überprüfen Sie, ob es/sie beschädigt ist, oder verwenden Sie eine unbeschädigte Schleifscheibe. Wenn Sie die Schleifscheibe kontrolliert und eingesetzt haben, halten Sie und in der Nähe befindliche Personen sich ausserhalb der Ebene der rotierenden Schleifscheibe auf und lassen Sie das Gerät eine Minute lang mit Höchstdrehzahl laufen. Beschädigte Schleifscheiben brechen meist in dieser Testzeit.**
- j) **Tragen Sie persönliche Schutzausrüstung. Verwenden Sie je nach Anwendung Vollgesichtsschutz, Augenschutz oder Schutzbrille. Soweit angemessen, tragen Sie Staubmaske, Gehörschutz, Schutzhandschuhe oder Spezialschürze, die kleine Schleif- und Materialpartikel von Ihnen fernhält.**  
Die Augen sollen vor herumfliegenden Fremdkörpern geschützt werden, die bei verschiedenen Anwendungen entstehen. Staub- oder Atemschutzmaske müssen den bei der Anwendung entstehenden Staub filtern. Wenn Sie lange lautem Lärm ausgesetzt sind, können Sie einen Hörverlust erleiden.
- k) **Achten Sie bei anderen Personen auf sicheren Abstand zu Ihrem Arbeitsbereich. Jeder, der den Arbeitsbereich betritt, muss persönliche Schutzausrüstung tragen.**  
Bruchstücke des Werkstücks oder gebrochener Einsatzwerkzeuge können wegfliegen und Verletzungen auch ausserhalb des direkten Arbeitsbereichs verursachen.
- l) **Halten Sie das Gerät nur an den isolierten Griffflächen, wenn Sie Arbeiten ausführen, bei denen das Einsatzwerkzeug verborgene Stromleitungen oder das eigene Netzkabel treffen kann.**  
Der Kontakt mit einer spannungsführenden Leitung kann auch metallene Geräteteile unter Spannung setzen und zu einem elektrischen Schlag führen.
- m) **Halten Sie das Netzkabel von sich drehenden Einsatzwerkzeugen fern.**  
Wenn Sie die Kontrolle über das Gerät verlieren, kann das Netzkabel durchtrennt oder erfasst werden und Ihre Hand oder Ihr Arm in das sich drehende Einsatzwerkzeug geraten.
- n) **Legen Sie das Elektrowerkzeug niemals ab, bevor das Einsatzwerkzeug völlig zum Stillstand gekommen ist.**

Das sich drehende Einsatzwerkzeug kann in Kontakt mit der Ablagefläche geraten, wodurch Sie die Kontrolle über das Elektrowerkzeug verlieren können.

- o) **Lassen Sie das Elektrowerkzeug nicht laufen, während Sie es tragen.**  
Ihre Kleidung kann durch zufälligen Kontakt mit dem sich drehenden Einsatzwerkzeug erfasst werden, und das Einsatzwerkzeug sich in Ihren Körper bohren.
- p) **Reinigen Sie regelmässig die Lüftungsschlitze Ihres Elektrowerkzeugs.**  
Das Motorgebläse zieht Staub in das Gehäuse, und eine starke Ansammlung von Metallstaub kann elektrische Gefahren verursachen.
- q) **Verwenden Sie das Elektrowerkzeug nicht in der Nähe von brennbaren Materialien.**  
Funken können diese Materialien entzünden.
- r) **Verwenden Sie keine Einsatzwerkzeuge, die flüssige Kühlmittel erfordern.**  
Die Verwendung von Wasser oder anderen flüssigen Kühlmitteln kann zu einem elektrischen Schlag führen.

#### WEITERE SICHERHEITSHINWEISE FÜR TRENN-SCHLEIFANWENDUNGEN

##### Rückschlag und entsprechende Sicherheitshinweise

Rückschlag ist die plötzliche Reaktion infolge einer hakenden oder blockierten drehenden Schleifscheibe. Verhaken oder Blockieren führt zu einem abrupten Stopp des rotierenden Einsatzwerkzeugs. Dadurch wird ein unkontrolliertes Elektrowerkzeug gegen die Drehrichtung des Einsatzwerkzeugs an der Blockierstelle beschleunigt.

Wenn z. B. eine Schleifscheibe im Werkstück hakt oder blockiert, kann sich die Kante der Schleifscheibe, die in das Werkstück eintaucht, verfangen und dadurch die Schleifscheibe ausbrechen oder einen Rückschlag verursachen. Die Schleifscheibe bewegt sich dann auf die Bedienperson zu oder von ihr weg, je nach Drehrichtung der Scheibe an der Blockierstelle. Hierbei können Schleifscheiben auch brechen. Ein Rückschlag ist die Folge eines falschen oder fehlerhaften Gebrauchs des Elektrowerkzeugs. Er kann durch geeignete Vorsichtsmassnahmen, wie nachfolgend beschrieben, verhindert werden.

- a) **Halten Sie das Elektrowerkzeug gut fest und bringen Sie Ihren Körper und Ihre Arme in eine Position, in der Sie die Rückschlagkräfte abfangen können. Verwenden Sie immer den Zusatzgriff, falls vorhanden, um die grösstmögliche Kontrolle über Rückschlagkräfte oder Reaktionsmomente beim Hochlauf zu haben.**  
Die Bedienperson kann durch geeignete Vorsichtsmassnahmen die Rückschlag- und Reaktionskräfte beherrschen.

**b) Bringen Sie Ihre Hand nie in die Nähe sich drehender Einsatzwerkzeuge.**

Das Einsatzwerkzeug kann sich beim Rückschlag über Ihre Hand bewegen.

**c) Meiden Sie den Bereich vor und hinter der rotierenden Trennscheibe.**

Der Rückschlag treibt das Elektrowerkzeug in die Richtung entgegengesetzt zur Bewegung der Schleifscheibe an der Blockierstelle.

**d) Arbeiten Sie besonders vorsichtig im Bereich von Ecken, scharfen Kanten usw. Verhindern Sie, dass Einsatzwerkzeuge vom Werkstück zurückprallen und verklemmen.**

Das rotierende Einsatzwerkzeug neigt bei Ecken, scharfen Kanten oder wenn es abprallt dazu, sich zu verklemmen. Dies verursacht einen Kontrollverlust oder Rückschlag.

**e) Verwenden Sie kein Ketten- oder gezähntes Sägeblatt sowie keine segmentierte Diamantscheibe mit mehr als 10mm breiten Schlitzen.**

Solche Einsatzwerkzeuge verursachen häufig einen Rückschlag oder den Verlust der Kontrolle über das Elektrowerkzeug.

**f) Vermeiden Sie ein Blockieren der Trennscheibe oder zu hohen Anpressdruck. Führen Sie keine übermässig tiefen Schnitte aus.**

Eine Überlastung der Trennscheibe erhöht deren Beanspruchung und die Anfälligkeit zum Verkatzen oder Blockieren und damit die Möglichkeit eines Rückschlags oder Schleifkörperbruchs.

**g) Falls die Trennscheibe verklemmt oder Sie die Arbeit unterbrechen, schalten Sie das Gerät aus und halten Sie es ruhig, bis die Scheibe zum Stillstand gekommen ist. Versuchen Sie nie, die noch laufende Trennscheibe aus dem Schnitt zu ziehen, sonst kann ein Rückschlag erfolgen.**

Ermitteln und beheben Sie die Ursache für das Verklemmen.

**h) Schalten Sie das Elektrowerkzeug nicht wieder ein, solange es sich im Werkstück befindet. Lassen Sie die Trennscheibe erst ihre volle Drehzahl erreichen, bevor Sie den Schnitt vorsichtig fortsetzen.**

Anderenfalls kann die Scheibe verhaken, aus dem Werkstück springen oder einen Rückschlag verursachen.

**i) Stützen Sie Platten oder grosse Werkstücke ab, um das Risiko eines Rückschlags durch eine eingeklemmte Trennscheibe zu vermindern.**

Grosse Werkstücke können sich unter ihrem eigenen Gewicht durchbiegen. Das Werkstück muss auf beiden Seiten der Scheibe abgestützt werden, und zwar sowohl in der Nähe des Trennschnitts als auch an der Kante.

**j) Seien Sie besonders vorsichtig bei "Taschenschnitten" in bestehende Wände oder andere nicht einsehbare Bereiche.** Die eintauchende Trennscheibe kann beim Schneiden in Gas- oder Wasserleitungen, elektrische Leitungen oder andere Objekte einen Rückschlag verursachen.

## RESTRISIKEN

Die Maschine ist nach dem Stand der Technik und den anerkannten sicherheitstechnischen Regeln gebaut. Dennoch können beim Arbeiten einzelne Restrisiken auftreten.

- Verletzungsgefahr für Finger und Hände durch das laufende Werkzeug bei unsachgemäßer Führung des Werkstückes.
- Gefährdung der Gesundheit durch Stahlspäne. Unbedingt persönliche Schutzausrüstungen wie Augenschutz tragen.
- Verletzungen durch defekte Trennscheibe. Die Trennscheibe regelmäßig auf Unversehrtheit überprüfen.
- Verletzungsgefahr für Finger und Hände beim Trennscheibenwechsel. Geeignete Arbeitshandschuhe tragen.
- Verletzungsgefahr beim Einschalten der Maschine durch die anlaufende Trennscheibe.
- Gefährdung durch Strom, bei Verwendung nicht ordnungsgemäßer Elektro-Anschlußleitungen.
- Gefährdung der Gesundheit durch die laufende Trennscheibe bei langem Kopfhaar und loser Kleidung. Persönliche Schutzausrüstung wie Haarnetz und eng anliegende Arbeitskleidung tragen.
- Desweiteren können trotz aller getroffenen Vorkehrungen nicht offensichtliche Restrisiken bestehen.
- Restrisiken können minimiert werden wenn die „Sicherheitshinweise“ und die „Bestimmungsgemäße Verwendung“, sowie die Bedienungsanweisung insgesamt beachtet werden.

## VI. Vor Inbetriebnahme

- Metall-Trennmaschine auspacken und auf eventuelle Transportbeschädigungen überprüfen
- Die Maschine muss standsicher aufgestellt werden, d.h. auf einer Werkbank, oder festem Untergestell festgeschraubt werden.
- Vor Inbetriebnahme müssen alle Abdeckungen und Sicherheitsvorrichtungen ordnungsgemäß montiert sein.
- Die Trennscheibe muss frei laufen können.
- Bevor Sie den Ein- / Ausschalter betätigen, vergewissern Sie sich, ob die Trennscheibe richtig montiert ist und bewegliche Teile leichtgängig sind.
- Überzeugen Sie sich vor dem Anschließen der Maschine, dass die Daten auf dem Typenschild mit den Netzdaten übereinstimmen.
- Verriegelung (8) lösen.

## VII. Montage

**Achtung! Vor allen Wartungs-, Umrüst- und Montagearbeiten ist der Netzstecker zu ziehen.**

### Transportsicherung / Tragegriff (siehe Abb. 1 / 2)

Maschinenkopf (9) am Handgriff (13) nach unten Drücken, und Verriegelung (8) herausziehen.

Maschinenkopf (9) langsam nach oben bewegen.

**Achtung!** Durch die Rückholfeder schlägt der Maschinenkopf (9) automatisch nach oben, d.h. Handgriff (13) nach Schnittende nicht loslassen, sondern Maschinenkopf (9) langsam und unter leichtem Gegendruck nach oben bewegen.

Abb. 1 zeigt den Maschinenkopf (9) in der oberen Position.

Zum Transport sollte der Maschinenkopf (9) wieder in der unteren Stellung mit der Verriegelung (8) verriegelt werden. Siehe Abb.2

Zum einfacheren Transport ist die Säge mit einem Transportgriff (10) ausgestattet.

### Schraubstock (siehe Abb. 3)

Jedes Werkstück muss vor der Bearbeitung im Schraubstock fixiert werden.

Schnellspannhebel (5) nach oben klappen.

Klemmgriff (6) so weit heraus ziehen, bis das Werkstück zwischen die Spannflächen (4/7) des Schraubstocks eingespannt werden kann.

Spannbacke Pos. A1 (Abb.3) für maximale Werkstückbreite 230 mm

Spannbacke Pos. A2 (Abb.3) für maximale Werkstückbreite 190 mm

Spannbacke Pos. A3 (Abb.3) für maximale Werkstückbreite 150 mm

**Hinweis:** Es ist nicht notwendig, den Klemmgriff (6) zu drehen, wenn der Schnellspannhebel (5) nach oben geklappt ist. Die Spindel kann stufenlos herausgezogen oder hineingesteckt werden.

Spindel so weit nach vorne schieben, bis die Spannflächen (4/7) das Werkstück berühren. Schnellspannhebel (5) wieder nach unten klappen, so dass die Spindel und der Schnellspannhebel (5) ineinandergreifen.

Durch Drehen des Spanngriffs (6) wird das Werkstück sicher im Schraubstock festgespannt.

### Gehrungsschnitte (siehe Abb. 3)

Um Gehrungsschnitte durchführen zu können, ist es möglich, den Anschlag (7) von 0° - 45° nach links und von 0° - 30° nach rechts zu verstellen.

Die beiden Schrauben (A) lockern.

Den Anschlag (7) des Schraubstocks auf das gewünschte Winkelmaß drehen.

Schrauben (A) wieder festziehen.

Beim Festspannen des Werkstücks schwenkt die vordere Spannbacke (4) automatisch in die erforderliche Stellung ein und bringt sich auf eine Linie mit dem Werkstück, um ein sicheres Fixieren des Werkstücks zu gewährleisten.

### Anschlagschraube einstellen (siehe Abb. 7)

Durch die Anschlagschraube (15) kann die Abwärtsbewegung der Scheibe eingestellt werden.

Dies ist nötig, da sich die Trennscheibe aufgrund der Abnutzung im Durchmesser verkleinert und somit das Werkstück nicht mehr gänzlich durchtrennen würde. Kontermutter lösen.

Anschlagschraube (15) je nach Bedarf hinein oder herausdrehen.

Maschinenkopf (9) nach unten bewegen, um zu kontrollieren, ob die Trennscheibe (16) bis zum Anschlag des Schraubstocks (7) reicht.

Kontermutter wieder festziehen.

### Trennscheibe austauschen (Siehe Abb. 5/6)

Netzstecker ziehen

Maschinenkopf (9) in die obere Ruhestellung bringen. Bewegliche Trennscheibenabdeckung (2) nach oben schieben und mit der Hand halten.

Schraube (C) öffnen und seitliche Trennscheibenabdeckung (E) nach hinten drehen.

Verriegelungsbolzen (3) nach rechts drücken und Trennscheibe (16) mit der anderen Hand langsam drehen, bis die Verriegelungsbolzen (3) einrastet.

Klemmschraube (D) mit dem mitgelieferten Ringschlüssel (14) gegen den Uhrzeigersinn herausdrehen. Klemmschraube (D), Unterlegscheibe, äußeren Flansch und verschlissene Trennscheibe (16) abnehmen.

Die neue Trennscheibe in umgekehrter Reihenfolge wieder einsetzen und festziehen.

**Achtung!** Vor der Montage müssen die Teile sorgfältig gereinigt werden.

### Drehrichtungspfeil beachten!

Verwenden Sie nur empfohlene, verstärkte Trennscheiben und ziehen Sie die Klemmschraube (D) nur so fest an, dass die Trennscheibe (16) sicher gehalten wird und nicht durchdrehen kann.

Wenn die Klemmschraube (D) zu stark angezogen wird, kann die Scheibe beschädigt werden.

Seitliche Trennscheibenabdeckung (E) wieder nach vorne drehen und mit der Schraube (C) fixieren.

Trennscheibenschutz wieder aushaken, damit die bewegliche Trennscheibenabdeckung (2) wieder nach vorne klappt.

## VIII. Bedienung

### Ein-/Aus-Schalter (siehe Abb. 1)

Um die Säge einzuschalten muss der Schaltersperrknopf (11) und der Ein-/Ausschalter (12) gedrückt werden.

Um die Säge wieder auszuschalten, muss der Schalter (12) wieder losgelassen werden.

### Schnittdurchführung (Siehe Abb. 3/4)

Werkstück fest in den Schraubstock einspannen.

Maschine einschalten und abwarten bis der Motor seine maximale Drehzahl erreicht hat.

Maschinenkopf (9) am Handgriff (13) nach unten drücken, bis die Trennscheibe das Werkstück leicht berührt. Trennscheibe (16) gleichmäßig durch das zu trennende Material bewegen.

**Achtung!** Die Trennscheibe darf nicht rattern oder springen, da sich dadurch die Schnittqualität verschlechtert, oder sogar ein zerbrechen der Trennscheibe zur Folge haben kann.

Während des Schneidens muss der Handgriff (13) fest und gleichmäßig nach unten gedrückt werden.

Die Schnittgeschwindigkeit sollte auch am Ende des Schneidevorgangs nicht verringert werden, da dadurch eine Überhitzung des Werkstücks und eine vermehrte Gratbildung vermieden wird.

**Hinweis:** Die Anzahl der Schnitte je Trennscheibe sowie deren Qualität kann aufgrund der Schnittzeiten erheblich variieren. Schnelle Schnitte können zur schnelleren Abnutzung der Trennscheibe führen, aber auch dazu dienen die Verfärbungen sowie die Gratbildung zu reduzieren.

#### **SCHNELLSPANNHEBEL, Abb. 4**

Die Maschine ist mit einem Schnellspannhebel (5) ausgestattet.

Den Hebel (5) nach oben stellen, den Spanngriff (6) nach vorne an das Werkstück schieben, Schnellspannhebel (5) nach unten drücken, danach mit dem Spanngriff (6) das Werkstück feststücken.

#### **Achtung!**

Vor dem Trennvorgang immer prüfen, ob das Werkstück richtig festgespannt ist.

Bei langen Werkstücken diese mit einem Rollbock oder ähnlichem abstützen.

Nach Arbeitsende Maschinenkopf in die untere Position stellen und Netzstecker ziehen.

#### **Einstellung des Tiefenanschlages**

Die Abwärtsbewegung der Maschine kann durch den Tiefenanschlag (15) justiert werden.

Lösen Sie mit dem Ringschlüssel (14) die Kontermutter. Drehen Sie die Schraube gegen den Uhrzeigersinn, um die Schnitttiefe zu erhöhen.

Ziehen Sie die Kontermutter wieder fest.

Lösen Sie die Kontermutter entsprechend dem gewünschten Abstand und drehen Sie die Schraube im Uhrzeigersinn um die Schnitttiefe zu verringern.

Ziehen Sie die Kontermutter wieder fest.

## **IX. Technische Daten**

Baumaße L x B x H mm	580 x 310 x 400
Trennscheibe Ø/mm	355 x 25.4 x 3.2
Leerlaufdrehzahl 1/min	3000
Gewicht kg	20
<b>Schnittdaten</b>	
Werkstückgröße min. mm	ø15 or 15x15
Werkstückgröße max. mm	ø 100 or 230x50
<b>Antrieb</b>	
Motor V~/Hz	230-240/50
Aufnahmeleistung P1 / Watt	2000

#### **Geräuschkennwerte**

Die Geräuschkennwerte wurden gemäß EN 3744 / EN 11201 gemessen.

Schalldruckpegel $L_{pA}$	94.3 dB(A)
Unsicherheit $K_{pA}$	3 dB
Schalleitungspegel $L_{WA}$	107.3 dB(A)
Unsicherheit $K_{WA}$	3 dB
Vibration	2.5 m/s <sup>2</sup>
Unsicherheit K	1.5 m/s <sup>2</sup>

#### **Tragen Sie Gehörschutz.**

Lärm kann Gehörschaden verursachen.

#### **Begrenzen Sie den Lärm auf ein Minimum!**

- Verwenden Sie nur Geräte, die in einwandfreiem Zustand sind.
- Warten und reinigen Sie das Gerät regelmäßig.
- Passen Sie Ihren Arbeitsstil entsprechend der Leistung des Gerätes an.
- Überlasten Sie das Gerät nicht.
- Warten Sie das Gerät regelmäßig.
- Schalten Sie das Gerät aus wenn dieses nicht in Gebrauch ist.
- Tragen Sie Schutzhandschuhe.

## **X. Lagerung/Transport**

Lagern Sie das Gerät und sein Zubehör außerhalb der Reichweite von Kindern in einem dunklen und trockenen Ort über Gefrieretemperatur. Die ideale Lagertemperatur liegt zwischen 5 und 30 ° C. Lagern Sie das Elektrowerkzeug in der Originalverpackung.

#### **Bei der Lagerung von Trennscheiben besonders sorgfältig vorgehen:**

- Reinigen und gut trocknen. **ACHTUNG:** Kunstharztrennscheiben **NICHT** mit Wasser oder anderen Flüssigkeiten reinigen!
- Stets flach liegend aufbewahren.
- Feuchtigkeit, Frost, direkte Sonneneinstrahlung, hohe Temperaturen, bzw. Temperaturschwankungen müssen vermieden werden, da sonst Bruch- und Splittergefahr!
- Vor dem erneuten Gebrauch von Kunstharztrennscheiben, muss der Mindesthaltbarkeitszeitraum beachtet werden (Prägung auf dem Aufnahmering-Quartal/Jahr). Bei Überschreitung des Mindesthaltbarkeitszeitraums, darf die Trennscheibe **NICHT** benutzt werden.
- **Neue oder gelagerte Trennscheiben vor Benutzung stets auf Beschädigung prüfen und** vor dem ersten Trennvorgang mindestens 60 Sekunden lang bei angegebener Höchstdrehzahl testen, dabei darf sich kein Körperteil oder eine Person im verlängerten Schwenkbereich der Trennscheibe befinden.

#### **TRANSPORT (Siehe ABB. 1/7)**

##### **Transportsicherung:**

Der Verriegelungsknopf (8) erleichtert Ihnen die Handhabung beim Transport zu verschiedenen Orten.

##### **Achtung! Ziehen Sie den Netzstecker**

Verwenden Sie den Transportgriff (10) für den Transport der Maschine.

### Gerätesperre (Transportsicherung)

Um das Gerät zu transportieren, setzen Sie den Maschinenkopf nach unten und drücken Sie den Verriegelungsknopf (8).

### Entsperren des Gerätes (Arbeitsstellung)

Bewegen Sie den Maschinenkopf (9) nach unten, um die Transportsicherung zu lösen. Ziehen Sie den Verriegelungsknopf (8) heraus und führen Sie den Maschinenkopf langsam nach oben.

## XI. Elektrischer Anschluss

**Der installierte Elektromotor ist betriebsfertig angeschlossen. Der Anschluss entspricht den einschlägigen VDE- und DIN-Bestimmungen.**

#### ⚠ Achtung!

**Das Netzkabel dieses Gerätes verfügt über einen Erdungsleiter und einen Erdungsstecker. Der Stecker muss an eine geeignete, ordnungsgemäß installierte und entsprechend den gültigen Vorschriften und Gesetzen geerdete Steckdose angeschlossen werden.**

#### ⚠ Warnung!

**Überprüfen Sie die Netzspannung! Die Netzspannung muss mit den Angaben auf dem Typenschild übereinstimmen!**

**Der Netzanschluss des Kunden sowie die verwendeten Verlängerungskabel, müssen den Vorschriften der Gebrauchsanleitung entsprechen.**

### Schadhafte Elektro-Anschlussleitung

An elektrischen Anschlussleitungen entstehen oft Isolationsschäden.

Ursachen hierfür können sein:

- Druckstellen, wenn Anschlussleitungen durch Fenster oder Türspalten geführt werden.
- Knickstellen durch unsachgemäße Befestigung oder Führung der Anschlussleitung.
- Schnittstellen durch Überfahren der Anschlussleitung.
- Isolationsschäden durch Herausreißen aus der Wandsteckdose.
- Risse durch Alterung der Isolation.

Solch schadhafte Elektro-Anschlussleitungen dürfen nicht verwendet werden und sind aufgrund der Isolationsschäden lebensgefährlich.

Elektrische Anschlussleitungen regelmäßig auf Schäden überprüfen. Achten Sie darauf, dass beim Überprüfen die Anschlussleitung nicht am Stromnetz hängt.

Elektrische Anschlussleitungen müssen den einschlägigen VDE- und DIN-Bestimmungen entsprechen. Verwenden Sie nur Anschlussleitungen mit Kennzeichnung "V-90/5V-90 3 x 1.00 mm<sup>2</sup>".

Ein Aufdruck der Typenbezeichnung auf dem Anschlusskabel ist Vorschrift.

## XII. Fehlerbehebung

Fehler	Ursache	Abhilfe
Gerät startet nicht	<ol style="list-style-type: none"> <li>1. Gerätestecker nicht angeschlossen</li> <li>2. Sicherung ausgelöst/defekt</li> <li>3. Anschlusskabel defekt</li> <li>4. Verschlissene oder beschädigte Kohlebürsten</li> </ol>	<ol style="list-style-type: none"> <li>1. Stromzufuhr sicherstellen</li> <li>2. Leistungsschalter reseten-Sicherung wechseln.</li> <li>3. Netzanschlusskabel von autorisierter Werkstatt reparieren lassen.</li> <li>4. Kohlebürsten austauschen</li> </ol>
Schlechtes Schnittbild	<ol style="list-style-type: none"> <li>1. Trennscheibe verschlissen</li> <li>2. Werkstück nicht richtig eingespannt</li> </ol>	<ol style="list-style-type: none"> <li>1. Neue Trennscheibe einsetzen.</li> <li>2. Werkstück angemessen einspannen.</li> </ol>
Rotation der Trennscheibe zu gering	<ol style="list-style-type: none"> <li>1. Verlängerungsleitung zu lang oder zu geringer Querschnitt</li> <li>2. Zu geringe Spannungsversorgung</li> </ol>	<ol style="list-style-type: none"> <li>1. Leitung wechseln.</li> <li>2. Überprüfung des Anschlusses durch zertifizierten Elektroinstallateur.</li> </ol>
Vibration während des Schnittes	<ol style="list-style-type: none"> <li>1. Gerät unzureichend fixiert</li> <li>2. Defekte Trennscheibe</li> <li>3. Werkstück unzureichend gesichert</li> </ol>	<ol style="list-style-type: none"> <li>1. Gerät befestigen.</li> <li>2. Trennscheibe austauschen.</li> <li>3. Werkstück angemessen einspannen.</li> </ol>
Schnitt falsch	<ol style="list-style-type: none"> <li>1. Anschlag nicht richtig befestigt</li> <li>2. Trennscheibe verkantet</li> <li>3. Übermäßiger Kraftaufwand</li> <li>4. Werkstück bewegt sich</li> </ol>	<ol style="list-style-type: none"> <li>1. Anschlag prüfen/einstellen</li> <li>2. Trennscheibe prüfen/befestigen</li> <li>3. Reduzieren Sie den Druck auf das Werkstück</li> <li>4. Werkstück richtig einspannen.</li> </ol>
Werkstück bewegt sich während des Schnittes	<ol style="list-style-type: none"> <li>1. Anschlag lose oder Werkstück nicht richtig gesichert</li> <li>2. Werkstück nicht korrekt gesichert</li> <li>3. Übermäßiger Kraftaufwand</li> </ol>	<ol style="list-style-type: none"> <li>1. Anschlag richtig befestigen.</li> <li>2. Werkstück richtig einspannen.</li> <li>3. Reduzieren Sie den Druck auf das Werkstück.</li> </ol>

### XIII. Reinigung

#### ⚠ Achtung!

Vor Reinigung des Gerätes immer Netzstecker ziehen.

#### Reinigung

- Halten Sie Schutzvorrichtungen, Luftschlitze und Motorenhäuse so staub- und schmutzfrei wie möglich. Reiben Sie das Gerät mit einem sauberen Tuch ab oder blasen Sie es mit Druckluft bei niedrigem Druck aus.
- Wir empfehlen, dass Sie das Gerät direkt nach jeder Benutzung reinigen.
- Reinigen Sie das Gerät regelmässig mit einem feuchten Tuch und etwas Schmierseife. Verwenden Sie keine Reinigungs- oder Lösungsmittel; diese könnten die Kunststoffteile des Gerätes angreifen. Achten Sie darauf, dass kein Wasser in das Geräteinnere gelangen kann.

### XIV. Entsorgung und Wiederverwertung

Das Gerät wird in einer Verpackung geliefert, damit dieses nicht während des Transports beschädigt wird. Die Rohstoffe in dieser Verpackung können wiederverwendet oder recycelt werden. Die Ausrüstung sowie das Zubehör sind aus verschiedenen Arten von Material, wie Metall und Kunststoff hergestellt. Entsorgen Sie niemals defekte Gerät in den Hausmüll. Entsorgen Sie das Gerät ordnungsgemäß an einer geeigneten Sammelstelle. Fragen Sie in Ihrer Gemeindeverwaltung nach entsprechenden Standorten.

## Explanation of symbols



Read the operating instructions to reduce the risk of injury



Do not grind with the side of Cutting wheel.



Do not use damaged wheels. Before each use, inspect the wheels for chips and cracks.



Wear ear-muffs. The impact of noise can cause damage to hearing.



Wear a breathing mask. Dust which is injurious to health can be generated when working on wood and other materials. Never use the device to work on any materials containing asbestos!



Wear safety goggles. Sparks generated during working or splinters, chips and dust emitted by the device can cause loss of sight.



Wear protective gloves when using the device!

**⚠ Attention!**

These operating instruction provide places concerning your safety which are marked with this indication

**⚠ Caution!**

Failure to follow these instructions may cause light to medium risk of injury

**⚠ Warning!**

Failure to follow these instructions may cause danger to life or danger of serious injuries



<b>Table of contents:</b>	<b>Page:</b>
1. Introduction	18
2. Layout	18
3. Scope of delivery	18
4. Intended use	18
5. General Power Tool Safety Warnings	19
6. Before putting the machine into operation	22
7. Assembly	22
8. Operation	23
9. Technical data	23
10. Storage/Transport	24
11. Electrical connection	24
12. Trouble shooting	25
13. Cleaning	25
14. Disposal and recycling	25
15. Declaration of conformity	50
16. Warranty certificate	51

## I. Introduction

### MANUFACTURER:

scheppach  
 Fabrikation von Holzbearbeitungsmaschine GmbH  
 Günzburger Straße 69  
 D-89335 Ichenhausen

### DEAR CUSTOMER,

We hope your new tool brings you much enjoyment and success.

### NOTE:

According to the applicable product liability laws, the manufacturer of the device does not assume liability for damages to the product or damages caused by the product that occurs due to:

- Improper handling,
- Non-compliance of the operating instructions,
- Repairs by third parties, not by authorized service technicians,
- Installation and replacement of non-original spare parts,
- Application other than specified,
- A breakdown of the electrical system that occurs due to the non-compliance of the electric regulations and VDE regulations 0100, DIN 57113 / VDE0113.

### WE RECOMMEND:

Read through the complete text in the operating instructions before installing and commissioning the device. The operating instructions are intended to help the user to become familiar with the machine and take advantage of its application possibilities in accordance with the recommendations. The operating instructions contain important information on how to operate the machine safely, professionally and economically, how to avoid danger, costly repairs, reduce downtimes and how to increase reliability and service life of the machine. In addition to the safety regulations in the operating instructions, you have to meet the applicable regulations that apply for the operation of the machine in your country. Keep the operating instructions package with the machine at all times and store it in a plastic cover to protect it from dirt and moisture. Read the instruction manual each time before operating the machine and carefully follow its information. The machine can only be operated by persons who were instructed concerning the operation of the machine and who are informed about the associated dangers. The minimum age requirement must be complied with. In addition to the safety requirements in these operating instructions and your country's applicable regulations, you should observe the generally recognized technical rules concerning the operation of woodworking machines.

## II. Layout (Fig. 1/3/5)

- 1 Guard, fixed
- 2 Guard, adjustable
- 3 Spindle lock
- 4 Clamping jaw, flexible
- 5 Quick clamping lever
- 6 Clamping handle
- 7 Adjustable clamping jaw
- 8 Head Lock Pin (transport)
- 9 Machine head
- 10 Transport handle
- 11 Switch locking knob
- 12 ON/OFF-switch
- 13 Handle
- 14 Wrench (13 mm) (Cutting wheels replacement)
- 15 Cutting depth adjustment screw
- 16 Cutting wheel
- A Hexagon bolts
- B Clamping claw
- C Locking nut
- D Clamping screw
- E Cover plate

## III. Scope of delivery

- Open the packaging and remove the device carefully.
- Remove the packaging material as well as the packaging and transport bracing (if available).
- Check that the delivery is complete.
- Check the device and accessory parts for transport damage.
- If possible, store the packaging until the warranty period has expired.

### ⚠ Attention!

**The device and packaging materials are not toys! Children must not be allowed to play with plastic bags, film and small parts! There is a risk of swallowing and suffocation!**

## IV. Intended use

The Metal Cut-Off Saw is designed for cutting metal commensurate with the machine's size.

**The machine is to be used only for its prescribed purpose.**

Any other use is deemed to be a case of misuse.

The user/operator and not the manufacturer will be held liable for damage and/or injuries of any kind that result from such misuse.

The machine is to be operated only with suitable cutting-off wheels. It is prohibited to use any kind of saw blade made of HSS, HM, CV, etc. To use the machine properly you must also observe the safety regulations, the assembly instructions and the operating instructions to be found in this manual.

All persons who use and service the machine have to be acquainted with this manual and must be informed about the machine's potential hazards.

It is also imperative to observe the accident prevention regulations in force in your area.

The same applies for the general rules of occupational health and safety.

The manufacturer shall not be liable for any changes made to the machine nor for any damage resulting from such changes.

Even when the machine is used as prescribed it is still impossible to eliminate certain residual risk factors.

The following hazards may arise in connection with the machine's construction and design:

- Contact with the cutting-off wheel in the uncovered cutting zone.
- Reaching into the cutting-off wheel while it is running (injuries through cutting).
- Kick-back of workpieces and parts of workpieces.
- Broken cutting-off wheels.
- Catapulting of damaged or cutting-off wheels.
- Damage to hearing if ear-muffs are not used as necessary.

## V. General Power Tool Safety Warnings

**⚠ WARNING! Read all safety warnings and all instructions.** Failure to follow the warnings and instructions may result in electric shock, fire and/or serious injury.

**Save all warnings and instructions for future reference.**

The term "power tool" in the warnings refers to your mains-operated (corded) power tool or battery-operated (cordless) power tool.

### 1) Work area safety

- a) Keep work area clean and well lit. Cluttered or dark areas invite accidents.
- b) Do not operate power tools in explosive atmospheres, such as in the presence of flammable liquids, gases or dust. Power tools create sparks which may ignite the dust or fumes.
- c) Keep children and bystanders away while operating a power tool. Distractions can cause you to lose control.

### 2) Electrical safety

- a) **Power tool plugs must match the outlet. Never modify the plug in any way. Do not use any adapter plugs with earthed (grounded) power tools.** Unmodified plugs and matching outlets will reduce risk of electric shock.
- b) **Avoid body contact with earthed or grounded surfaces, such as pipes, radiators, ranges and refrigerators.** There is an increased risk of electric shock if your body is earthed or grounded.

- c) **Do not expose power tools to rain or wet conditions.** Water entering a power tool will increase the risk of electric shock.
- d) **Do not abuse the cord. Never use the cord for carrying, pulling or unplugging the power tool. Keep cord away from heat, oil, sharp edges or moving parts.** Damaged or entangled cords increase the risk of electric shock.
- e) **When operating a power tool outdoors, use an extension cord suitable for outdoor use.** Use of a cord suitable for outdoor use reduces the risk of electric shock.
- f) **If operating a power tool in a damp location is unavoidable, use a residual current device (RCD) protected supply.** Use of an RCD reduces the risk of electric shock.

### 3) Personal safety

- a) **Stay alert, watch what you are doing and use common sense when operating a power tool. Do not use a power tool while you are tired or under the influence of drugs, alcohol or medication.** A moment of inattention while operating power tools may result in serious personal injury.
- b) **Use personal protective equipment. Always wear eye protection.** Protective equipment such as dust mask, non-skid safety shoes, hard hat, or hearing protection used for appropriate conditions will reduce personal injuries.
- c) **Prevent unintentional starting. Ensure the switch is in the off-position before connecting to power source and/or battery pack, picking up or carrying the tool.** Carrying power tools with your finger on the switch or energising power tools that have the switch on invites accidents.
- d) **Remove any adjusting key or wrench before turning the power tool on.** A wrench or a key left attached to a rotating part of the power tool may result in personal injury.
- e) **Do not overreach. Keep proper footing and balance at all times.** This enables better control of the power tool in unexpected situations.
- f) **Dress properly. Do not wear loose clothing or jewellery. Keep your hair, clothing and gloves away from moving parts.** Loose clothes, jewellery or long hair can be caught in moving parts.
- g) **If devices are provided for the connection of dust extraction and collection facilities, ensure these are connected and properly used.** Use of dust collection can reduce dust-related hazards.

#### 4) Power tool use and care

- a) **Do not force the power tool. Use the correct power tool for your application.** The correct power tool will do the job better and safer at the rate for which it was designed.
- b) **Do not use the power tool if the switch does not turn it on and off.** Any power tool that cannot be controlled with the switch is dangerous and must be repaired.
- c) **Disconnect the plug from the power source and/or the battery pack from the power tool before making any adjustments, changing accessories, or storing power tools.** Such preventive safety measures reduce the risk of starting the power tool accidentally.
- d) **Store idle power tools out of the reach of children and do not allow persons unfamiliar with the power tool or these instructions to operate the power tool.** Power tools are dangerous in the hands of untrained users.
- e) **Maintain power tools. Check for misalignment or binding of moving parts, breakage of parts and any other condition that may affect the power tool's operation. If damaged, have the power tool repaired before use.** Many accidents are caused by poorly maintained power tools.
- f) **Keep cutting tools sharp and clean.** Properly maintained cutting tools with sharp cutting edges are less likely to bind and are easier to control.
- g) **Use the power tool, accessories and tool bits etc. in accordance with these instructions, taking into account the working conditions and the work to be performed.** Use of the power tool for operations different from those intended could result in a hazardous situation.

#### 5) Service

- a) **Have your power tool serviced by a qualified repair person using only identical replacement parts.** This will ensure that the safety of the power tool is maintained.

#### ADDITIONAL SAFETY INSTRUCTIONS FOR ABRASIVE CUTTING-OFF OPERATIONS

##### CUT-OFF MACHINE SAFETY WARNINGS

- a) **The guard provided with the tool must be securely attached to the power tool and positioned for maximum safety, so the least amount of wheel is exposed towards the operator. Position yourself and bystanders away from the plane of the rotating wheel.**  
The guard helps to protect operator from broken wheel fragments and accidental contact with wheel.

- b) **Use only bonded reinforced or diamond Cutting wheels for your power tool.**

Just because an accessory can be attached to your power tool, it does not assure safe operation.

- c) **The rated speed of the accessory must be at least equal to the maximum speed marked on the power tool.**

Accessories running faster than their rated speed can break and fly apart.

- d) **Wheels must be used only for recommended applications. For example: do not grind with the side of Cutting wheel.**

Abrasive Cutting wheels are intended for peripheral grinding, side forces applied to these wheels may cause them to shatter.

- e) **Always use undamaged wheel flanges that are of correct diameter for your selected wheel.**

Proper wheel flanges support the wheel thus reducing the possibility of wheel breakage.

- f) **Do not use worn down reinforced wheels from larger power tools.**

Wheels intended for a larger power tool are not suitable for the higher speed of a smaller tool and may burst.

- g) **The outside diameter and the thickness of your accessory must be within the capacity rating of your power tool. Incorrectly sized accessories cannot be adequately guarded or controlled.**

- h) **The arbour size of wheels and flanges must properly fit the spindle of the power tool.**

- i) **Wheels and flanges with arbour holes that do not match the mounting hardware of the power tool will run out of balance, vibrate excessively and may cause loss of control. Do not use damaged wheels. Before each use, inspect the wheels for chips and cracks. If power tool or wheel is dropped, inspect for damage or install an undamaged wheel. After inspecting and installing the wheel, position yourself and bystanders away from the plane of the rotating wheel and run the power tool at maximum no load speed for one minute. Damaged wheels will normally break apart during this test time.**

- j) **Wear personal protective equipment. Depending on application, use face shield, safety goggles or safety glasses. As appropriate, wear dust mask, hearing protectors, gloves and shop apron capable of stopping small abrasive or workpiece fragments.**

The eye protection must be capable of stopping flying debris generated by various operations. The dust mask or respirator must be capable of filtering particles generated by your operation. Prolonged exposure to high intensity noise may cause hearing loss.

- k) **Keep bystanders a safe distance away from work area. Anyone entering the work area must wear personal protective equipment.**  
Fragments of workpiece or of a broken wheel may fly away and cause injury beyond immediate area of operation.
- l) **Hold the power tool by insulated gripping surfaces only, when performing an operation where the cutting accessory may contact hidden wiring or its own cord.**  
Cutting accessory contacting a "live" wire may make exposed metal parts of the power tool "live" and could give the operator an electric shock.
- m) **Position the cord clear of the spinning accessory.**  
If you lose control, the cord may be cut or snagged and your hand or arm may be pulled into the spinning wheel.
- n) **Never lay the power tool down until the accessory has come to a complete stop.**  
The spinning wheel may grab the surface and pull the power tool out of your control.
- o) **Do not run the power tool while carrying it at your side.**  
Accidental contact with the spinning accessory could snag your clothing, pulling the accessory into your body.
- p) **Regularly clean the power tool's air vents.**  
The motor's fan will draw the dust inside the housing and excessive accumulation of powdered metal may cause electrical hazards.
- q) **Do not operate the power tool near flammable materials.**  
Sparks could ignite these materials.
- r) **Do not use accessories that require liquid coolants.**  
Using water or other liquid coolants may result in electrocution or shock.

## FURTHER SAFETY INSTRUCTIONS FOR ABRASIVE CUTTING-OFF OPERATIONS

### Kickback and related warnings

Kickback is a sudden reaction to a pinched or snagged rotating wheel. Pinching or snagging causes rapid stalling of the rotating wheel which in turn causes the uncontrolled power tool to be forced in the direction opposite of the wheel's rotation at the point of the binding.

For example, if an abrasive wheel is snagged or pinched by the workpiece, the edge of the wheel that is entering into the pinch point can dig into the surface of the material causing the wheel to climb out or kick out. The wheel may either jump toward or away from the operator, depending on direction of the wheel's movement at the point of pinching. Abrasive wheels may also break under these conditions. Kickback is the result of power tool misuse and/or incorrect operating procedures or conditions and can be avoided by taking proper precautions as given below.

- a) **Maintain a firm grip on the power tool and position your body and arm to allow you to resist kickback forces. Always use auxiliary handle, if provided, for maximum control over kickback or torque reaction during start-up.**  
The operator can control torque reactions or kickback forces, if proper precautions are taken.
- b) **Never place your hand near the rotating accessory.**  
Accessory may kickback over your hand.
- c) **Do not position your body in line with the rotating wheel.**  
Kickback will propel the tool in direction opposite to the wheel's movement at the point of snagging.
- d) **Use special care when working corners, sharp edges etc. Avoid bouncing and snagging the accessory.**  
Corners, sharp edges or bouncing have a tendency to snag the rotating accessory and cause loss of control or kickback.
- e) **Do not attach a saw chain, woodcarving blade, segmented diamond wheel with a peripheral gap greater than 10 mm or toothed saw blade.**  
Such blades create frequent kickback and loss of control.
- f) **Do not "jam" the wheel or apply excessive pressure. Do not attempt to make an excessive depth of cut.**  
Overstressing the wheel increases the loading and susceptibility to twisting or binding of the wheel in the cut and the possibility of kickback or wheel breakage.
- g) **When wheel is binding or when interrupting a cut for any reason, switch off the power tool and hold the power tool motionless until the wheel comes to a complete stop. Never attempt to remove the wheel from the cut while the wheel is in motion otherwise kickback may occur.**  
Investigate and take corrective action to eliminate the cause of wheel binding.
- h) **Do not restart the cutting operation in the workpiece. Let the wheel reach full speed and carefully re-enter the cut.**  
The wheel may bind, walk up or kickback if the power tool is restarted in the workpiece.
- i) **Support panels or any oversized workpiece to minimize the risk of wheel pinching and kickback.**  
Large workpieces tend to sag under their own weight. Supports must be placed under the workpiece near the line of cut and near the edge of the workpiece on both sides of the wheel.
- j) **Use extra caution when making a "pocket cut" into existing walls or other blind areas.**  
The protruding wheel may cut gas or water pipes, electrical wiring or objects that can cause kickback.

**RESIDUAL RISKS**

The machine has been built using modern technology in accordance with recognized safety rules. Some hazards, however, may still exist.

- Injuries on fingers and hands caused by the running tool in case of incorrect guiding of the workpiece.
- Health hazards through steel chips. It is imperative to wear personal protective gear like goggles.
- Injuries through defective cutting off wheel. Regularly check the cutting off wheel for any defects.
- Health hazards for fingers and hands when changing the cutting off wheel. Wear proper working gloves.
- Health hazards when switching on the machine through the starting cutting off wheel.
- Risks through electric current if defective electric connection cables are used.
- Health hazards through the running cutting off wheel with long hair and loose clothing. Wear personal protective gear like a hair net and closely fitting clothes.
- Even when all safety measures are taken, some remaining hazards which are not yet evident may still be present.
- Remaining hazards can be minimized by following the instructions in "Safety regulations", "Intended use", and in the entire operating manual

**VI. Before putting the machine into operation**

- Unpack the metal cutting-off machine and check it for damage which may have occurred in transit.
- The machine has to be set up where it can stand firmly, e.g. on a work bench, or it must be bolted to a strong base.
- All covers and safety devices have to be properly fitted before the machine is switched on.
- It must be possible for the cutting-off wheel to run freely.
- Before you actuate the ON/OFF-switch, make sure that the cutting-off wheel is correctly fitted and that the machine's moving parts run smoothly.
- Before you connect the machine to the power supply, make sure the data on the rating plate is the same as that for your mains.
- Release the (8) locking device.

**VII. Assembly**

**Important. Always pull out the power plug before carrying out maintenance, resetting or assembly work.**

**Transport brace / carry-handle (See Fig. 1 / 2)**

Push machine head (9) down with the handle (13) and pull out the locking device (8).  
Slowly raise the machine head (9).

**Caution!** The resetting spring lifts the machine head (9) automatically. Therefore, do not simply let go of the handle (13) after cutting, but allow the machine head (9) to rise slowly by applying slight counter pressure.

Fig.1 shows the machine head (9) in its upper position.

For transporting, the machine head (9) should be locked in the lower position with the locking device (8). See Fig.2

The saw is equipped with a carry-handle (10) to make it easier to transport.

**Vice (See Fig. 3)**

Every workpiece has to be fastened in the vice before it is cut.

Flip up the quick clamping lever (5).

Pull out the clamping handle (6) far enough for the workpiece to be clamped between the clamping jaws (4/7) of the vice.

Clamping jaw Pos. A1 (Fig.3) for maximum workpiece width 230 mm

Clamping jaw Pos. A2 (Fig.3) for maximum workpiece width 190 mm

Clamping jaw Pos. A3 (Fig.3) for maximum workpiece width 150 mm

**Note:** You do not have to turn the clamping handle (6) when the quick clamping lever (5) has been flipped up. The clamping handle (6) can be pulled out or pushed in to the exact amount required.

Push the clamping handle (6) forward to the point where both jaws (4/7) touch the workpiece.

Flip down the quick clamping lever (5) again so that the clamping handle (6) and quick clamping lever (5) engage with each other.

Turn the clamping handle (6) to safely secure the workpiece in the vice.

**Mitre cuts (See Fig. 3)**

The adjustable clamping jaw(7) can be swiveled from 0° to 45° to the left and 0° to 30° to the right in order to make mitre cuts.

Slacken the two screws (A).

Turn the adjustable clamping jaw (7) of the vice to the required angle.

Retighten the screws (A).

When you clamp the workpiece, the flexible clamping jaw (4) will automatically swing into the correct position and align itself with the workpiece in order to ensure that the workpiece is safely fastened.

**Adjusting the stop screw (See Fig. 7)**

The downward movement of the cutting-off wheel can be adjusted with the cutting depth adjusting screw (15). This is necessary to compensate wheel wear – as the cutting-off wheel becomes smaller in diameter it would no longer be able to cut right through the workpiece.

Undo the lock nut .

Turn the cutting depth adjusting screw (15) in or out as required.

Lower the saw head (9) to check whether the cutting wheel (16) reaches the clamping jaw (7) of the vice. Retighten the lock nut.

### Replacing the cutting-off wheel (See Fig. 5/6)

Pull out the power plug.

Move the machine head (9) to its upper position of rest.

Swing up the adjustable guard (2) for the cutting-off wheel and hook it in place by hand.

Open the nut (C) and turn the side guard (E) for the cutting-off wheel to the rear.

Push the spindle lock (3) to the right and turn the cutting wheel (16) slowly with the other hand until the spindle lock (3) engages.

Use the supplied wrench (14) to turn out the shaft screw (D) counterclockwise.

Remove the shaft screw (D), washer, outer flange and worn cutting-off wheel (16). see Fig.5-6

Install the new cutting-off wheel in reverse order and tighten.

**Important!** The parts under the screw (D) have to be thoroughly cleaned prior to mounting the cutting-off wheel.

#### Note the direction arrow!

Use only recommended, reinforced cutting-off wheels and take care to tighten the shaft screw (D) just enough to hold the wheel (16) securely in place and prevent it from spinning. Over-tightening the shaft screw (D) may damage the cutting-off wheel.

Turn the side guard (E) for the cutting-off wheel back to the front and fasten in place with the nut (C).

Unhook the guard for the cutting-off wheel, so that the adjustable guard (2) can be flipped forward again.

## VIII. Operation

### ON/OFF-switch (See Fig. 1)

Press the lock button (11) and the ON/OFF-switch (12) to turn on the saw.

To deactivate the cut-off saw again, let go off switch (12).

### Making a cut (See Fig. 3/4)

Clamp the workpiece securely in the vice.

Switch on the machine and wait for the motor to reach its top speed.

Push down the machine head (9) by the handle (13) until the cutting-off wheel makes slight contact with the workpiece.

Move the cutting wheel (16) smoothly through the material you want to cut.

**Important!** Avoid causing the cutting-off wheel to jump or chatter. This will only result in cuts of poor quality or a broken wheel.

Press down the handle (13) firmly and evenly during the cutting operation.

To prevent overheating of the workpiece and excessive formation of burr, you should not reduce cutting speed at the end of the cutting operation.

**Note:** The number of cuts per cutting-off wheel and their quality may vary considerably with the time taken to make the cuts. Fast cuts may accelerate wheel wear, but they also prevent discoloring of the workpiece and the formation of burr.

### Quick clamping lever, Fig. 4

The machine is equipped with a quick clamping lever (6).

Move the lever (6) up, push the clamping handle (5) forward to the work-piece, push lever (6) down, afterwards lock the work-piece using the clamping handle (5).

**Attention!** Prior to the cutting process, always check that the work-piece is correctly and securely tightened.

Long work-pieces must be supported by a dolly (rolling support) or similar.

After work completion, place the machine head in the lower position and pull out the mains plug.

### Setting the Cutting wheel depth gauge

The cutting depth of the abrasive Cutting wheel can be set using the depth cut adjustment screw (15).

Using ring spanner (14), loosen the jam nut.

Adjust the screw counterclockwise to increase the depth of cut. Tighten the jam nut.

Adjust the screw clockwise to reduce the depth of cut. Tighten the jam nut.

## IX. Technical data

Dimensions L x W x H mm	580 x 310 x 400
Cutting wheel Ø/mm	355 x 25.4 x 3.2
Rated no-load speed 1/min	3000
Weight kg	20
<b>Details for cutting</b>	
Workpiece min. mm	ø15 or 15x15
Workpiece max. mm	ø 100 or 230x50
<b>Drive</b>	
Motor V~/Hz	230-240/50
Input power P1 / Watt	2000

### Noise

Sound values were measured in accordance with EN 3744 / EN 11201.

Sound pressure level $L_{pA}$	94.3 dB(A)
Uncertainty $K_{pA}$	3 dB
Sound power level $L_{WA}$	107.3 dB(A)
Uncertainty $K_{WA}$	3 dB
Vibration	2.5 m/s <sup>2</sup>
Uncertainty K	1.5 m/s <sup>2</sup>

### Wear ear-muffs.

The impact of noise can cause damage to hearing.

**Limit the noise to a minimum!**

- Only use appliances which are in perfect working order.
- Service and clean the appliance regularly.
- Adapt your working style to suit the appliance.
- Do not overload the appliance.
- Have the appliance serviced whenever necessary.
- Switch the appliance off when it is not in use.
- Wear protective gloves.

**X. Storage/Transport**

Store the equipment and accessories out of children's reach in a dark and dry place at above freezing temperature. The ideal storage temperature is between 5 and 30 °C. Store the electric tool in its original packaging.

**When putting cutting wheels in storage, be careful to:**

- Clean and dry them well. **CAUTION:** Do **NOT** clean synthetic resin cutting wheels with water or other fluids!
- Store them lying down flat.
- Avoid dampness, freezing temperatures, direct sunshine, high temperatures and temperature fluctuations, as these can cause breakage and splintering.
- Before re-using a resin cutting disc, make sure of the use-by (expiration) date (quarter and year, stamped on the arbor ring). If this date has been exceeded, do **NOT** use the cutting .
- **Always check new cutting wheels or cutting wheels that have been in storage to make sure that they are free of defects and** before the first cut test-run the tool at top speed for at least 60 seconds. Keep body parts and people well away out of range of the direction of the cutting wheel during this test.

**TRANSPORT (SEE FIG. 1/7)**

**Transport Lock:**

Head lock pin (8) will facilitate easier handling at transport to various places of use .

**Attention! Pull out the mains plug**

Use the handle (10) for transport of the machine.

**Machine lock (transport lock)**

To transport the machine, place the machine head down and push the head lock pin (8).

**Unlock the machine (working position)**

Push the machine head (9) downwards to release the transport lock. Pull the head lock pin (8) out and conduct the machine head upwards slowly.

**XI. Electrical connection**

**The electrical motor installed is connected and ready for operation. The connection complies with the applicable VDE and DIN provisions.**

**⚠ Attention!**

**The power supply cord of this machine has an equipment-grounding conductor and a grounding plug. The plug must be plugged into an appropriate outlet which is properly installed and grounded in accordance with all local codes and ordinances.**

**⚠ Warning!**

**Check the voltage! The voltage must comply with the information on the rating label!**

**The customers' mains connection as well as the extension cable used must also comply with these regulations.**

**Damaged electrical connection cable**

The insulation on electrical connection cables is often damaged.

This may have the following causes:

- Passage points, where connection cables are passed through windows or doors.
- Kinks where the connection cable has been improperly fastened or routed.
- Places where the connection cables have been cut due to being driven over.
- Insulation damage due to being ripped out of the wall outlet.
- Cracks due to the insulation ageing.

Such damaged electrical connection cables must not be used and are life-threatening due to the insulation damage.

Check the electrical connection cables for damage regularly. Make sure that the connection cable does not hang on the power network during the inspection. Electrical connection cables must comply with the applicable VDE and DIN provisions. Only use connection cables with the marking "V-90/5V-90 3 x 1.00 mm<sup>2</sup>".

The printing of the type designation on the connection cable is mandatory.



## XII. Trouble shooting

Trouble	Probable cause	Solution
Cut-Off saw will not start	<ol style="list-style-type: none"> <li>1. Tool not plugged in</li> <li>2. Tripped circuit breaker or blown fuse</li> <li>3. Power cord damaged</li> <li>4. Worn or damaged carbon brushes</li> </ol>	<ol style="list-style-type: none"> <li>1. Plug in Cut-Off saw</li> <li>2. Reset circuit breaker or replace fuse.</li> <li>3. Have power cord replaced by authorized service center.</li> <li>4. Replace carbon brushes</li> </ol>
Cut-Off saw makes unsatisfactory cuts	<ol style="list-style-type: none"> <li>1. Glazed cutting wheel</li> <li>2. Workpiece incorrectly clamped in vice</li> </ol>	<ol style="list-style-type: none"> <li>1. Replace with a new one.</li> <li>2. Securely clamp and support workpiece.</li> </ol>
Cutting wheel does not come up to speed	<ol style="list-style-type: none"> <li>1. Extension cord too light or too long</li> <li>2. Low voltage from AC power source</li> </ol>	<ol style="list-style-type: none"> <li>1. Replace Cord.</li> <li>2. Consult certified electrical contractor.</li> </ol>
Cut-Off saw vibrates excessively during cut	<ol style="list-style-type: none"> <li>1. Saw not mounted securely to work-bench</li> <li>2. Damaged Cutting wheel</li> <li>3. Workpiece incorrectly clamped in vice</li> </ol>	<ol style="list-style-type: none"> <li>1. Tighten all mounting hardware.</li> <li>2. Replace Cutting wheel.</li> <li>3. Clamp workpiece securely in vice.</li> </ol>
Cut-Off saw does not make accurate cuts	<ol style="list-style-type: none"> <li>1. Fence improperly adjusted</li> <li>2. Cutting wheel not square to fence</li> <li>3. Excessive force used to make cut</li> <li>4. Workpiece moving</li> </ol>	<ol style="list-style-type: none"> <li>1. Inspect and adjust fence.</li> <li>2. Inspect and adjust wheel</li> <li>3. Reduce pressure on cuts - let wheel do cutting.</li> <li>4. Clamp workpiece securely in vice.</li> </ol>
Material moves during cutting	<ol style="list-style-type: none"> <li>1. Fence slipping or workpiece incorrectly clamped</li> <li>2. Vice not securely clamping workpiece</li> <li>3. Excessive force used to make cut</li> </ol>	<ol style="list-style-type: none"> <li>1. Tighten fence.</li> <li>2. Clamp workpiece securely in vice.</li> <li>3. Reduce pressure on cuts - let wheel do cutting.</li> </ol>

## XIII. Cleaning

### ⚠ Attention!

Always pull out the mains power plug before starting any cleaning work.

- Keep all safety devices, air vents and the motor housing free of dirt and dust as far as possible. Wipe the equipment with a clean cloth or blow it with compressed air at low pressure.
- We recommend that you clean the device immediately each time you have finished using it.
- Clean the equipment regularly with a moist cloth and some soft soap. Do not use cleaning agents or solvents; these could attack the plastic parts of the equipment. Ensure that no water can seep into the device.

## XIV. Disposal and recycling

The equipment is supplied in packaging to prevent it from being damaged in transit. The raw materials in this packaging can be reused or recycled. The equipment and its accessories are made of various types of material, such as metal and plastic. Never place defective equipment in your household refuse. The equipment should be taken to a suitable collection center for proper disposal. If you do not know the whereabouts of such a collection point, you should ask in your local council offices.

## Explication des symboles



Lisez les instructions de fonctionnement pour réduire le risque de blessure



Ne pas meuler avec le côté de la roue de coupe.



Ne pas utiliser des roues endommagées. Avant chaque utilisation, vérifier les roues pour les puces et les fissures.



Porter cache-oreilles. L'impact du bruit peut endommager l'ouïe.



Porter un masque respiratoire. La poussière qui est nuisible à la santé peut être générée lorsque vous travaillez sur bois et autres matériaux. Ne jamais utiliser l'appareil pour travailler sur des matériaux contenant de l'amiante!



Porter des lunettes de sécurité. Sparks générées pendant travail ou les éclats, copeaux et poussières émises par le dispositif peuvent causer la perte de la vue.



Porter des gants de protection lors de l'utilisation de l'appareil!

**⚠ Attention!**

Ces instructions de service fournissent des lieux concernant votre sécurité qui sont marqués de cette indication

**⚠ Caution!**

Le non respect de ces instructions peut provoquer la lumière au risque moyen de blessures

**⚠ Warning!**

Le non respect de ces instructions peut causer un danger pour la vie ou un danger de blessures graves

<b>Table des matières:</b>	<b>Page:</b>
1. Introduction	28
2. Description de l'appareil	28
3. Ensemble de livraison	28
4. Utilisation conforme	28
5. Avertissements de sécurité	29
6. Avant la mise en service	33
7. Montage	33
8. Commande	34
9. Caractéristiques techniques	34
10. Stockage/Transport	35
11. Raccordement électrique	35
12. Dépannage	36
13. Nettoyage	36
14. Mise au rebut et recyclage	36
15. Déclaration de conformité	50
16. Acte de garantie	51

## I. Introduction

### FABRICANT:

scheppach  
 Fabrikation von Holzbearbeitungsmaschine GmbH  
 Günzburger Straße 69  
 D-89335 Ichenhausen

### CHER CLIENT,

Nous espérons que votre nouvelle machine vous apportera de la satisfaction et de bons résultats.

### REMARQUE:

Selon la loi en vigueur sur la responsabilité du fait des produits, le fabricant n'est pas tenu pour responsable de tous les dommages subis par cet appareil et pour tous les dommages résultant de son utilisation, dans les cas suivants :

- Mauvaise manipulation,
- Non-respect des instructions d'utilisation,
- Travaux de réparation effectués par des tiers, par des spécialistes non agréés,
- Remplacement et montage de pièces de rechange qui ne sont pas d'origine.
- Utilisation non conforme,
- Lors d'une défaillance du système électrique en cas de non-respect des réglementations électriques et des normes VDE 0100, DIN 57113 / VDE0113.

### NOUS VOUS RECOMMANDONS:

De lire intégralement le manuel d'utilisation, avant d'effectuer le montage et la mise en service.

Le présent manuel d'utilisation vous facilitera la prise en main et la connaissance de la machine, tout en vous permettant d'en utiliser pleinement le potentiel dans le cadre d'une utilisation conforme. Les instructions importantes qu'il contient vous apprendront comment travailler avec la machine de manière sûre, rationnelle et économique ; comment éviter les dangers, réduire les coûts de réparation et réduire les périodes d'indisponibilité ; comment enfin augmenter la fiabilité et la durée de vie de la machine. En plus des consignes de sécurité contenues dans ce manuel d'utilisation, vous devez respecter scrupuleusement les réglementations et les lois applicables lors de l'utilisation de la machine dans votre pays.

Conservez le manuel d'utilisation dans une pochette plastique pour le protéger de la saleté et de l'humidité, auprès de la machine. Avant de commencer à travailler avec la machine, chaque utilisateur doit lire le manuel d'utilisation puis le suivre attentivement. Seules les personnes formées à l'utilisation de la machine et conscientes des risques associés sont autorisées à travailler avec la machine. L'âge minimum requis doit être respecté. En plus des exigences de sécurité dans ces instructions d'utilisation et règlements applicables de votre pays, vous devez respecter les règles techniques généralement reconnues concernant le fonctionnement des machines à bois.

## II. Description de l'appareil (Fig. 1/3/5)

- 1 Protection, fixe
- 2 Protection, blocage de l'arbre
- 3 Blocage de la broche
- 4 Machoire de serrage, mobile
- 5 Levier de blocage rapide
- 6 Poignée de serrage
- 7 Mâchoire de serrage réglable
- 8 Chaîne de verrouillage (transport)
- 9 Bloc moteur
- 10 Poignée de transport
- 11 Bouton de verrouillage du commutateur
- 12 Interrupteur marche/arrêt
- 13 Poignée
- 14 Clé (13 mm) (Remplacement des meules à tronçonner)
- 15 Coupe vis de réglage de la profondeur
- 16 La roue de coupe
- A Vis à tête hexagonale
- B Griffes de serrage
- C Écrou de blocage
- D Vis de serrage
- E Plaque de couverture

## III. Ensemble de livraison

- Ouvrez l'emballage et sortez-en délicatement l'appareil.
- Retirez les matériaux d'emballage, ainsi que les protections mises en place pour le transport (s'il y a lieu).
- Vérifiez que la fourniture est complète.
- Vérifiez que l'appareil et les accessoires n'ont pas été endommagés lors du transport.
- Conservez si possible l'emballage jusqu'à la fin de la période de garantie.

### ⚠ ATTENTION

**L'appareil et les matériaux d'emballage ne sont pas des jouets ! Les enfants ne doivent en aucun cas jouer avec les sacs en plastique, films d'emballage et pièces de petite taille ! Il existe un risque d'ingestion et d'asphyxie !**

## IV. Utilisation conforme

La machine à tronçonner le métal sert à tronçonner des métaux, en correspondance avec la taille des machines.

**La machine ne doit être employée que dans le but pour lequel elle a été conçue.**

Toute autre utilisation est considérée comme non conforme à l'affectation prévue.

L'utilisateur/opérateur - et non le fabricant - est tenu responsable de tout dégât ou toute blessures résultant d'une utilisation non conforme.

Utilisez exclusivement des meules de tronçonnage appropriées pour la machine.

L'utilisation de lames de scie à acier coupe rapide, à garnissage de métal dur et de chrome-vanadium de toute sorte est interdite.

Le respect des consignes de sécurité et des instructions de montage ainsi que des informations de service dans le mode d'emploi est également partie intégrale d'une utilisation conforme à l'affectation prévue. Les personnes qui manient et entretiennent la machine, doivent se familiariser avec celle-ci et être instruits des risques éventuels.

En outre, les règlements de prévoyance contre les accidents en vigueur doivent être strictement respectés. D'autre part, il faut suivre les autres règles générales à l'égard de la médecine du travail et de la sécurité. Des transformations effectuées sur la machine excluent entièrement la responsabilité du fabricant pour des dégâts en résultant.

En dépit d'une utilisation selon les règles, il n'est pas possible d'écarter complètement certains facteurs de risques restants. En raison de la construction et de la conception de la machine, les risques suivants peuvent apparaître:

- Toucher la meule de tronçonnage dans la partie de coupe non recouverte.
- Mettre la main dans la meule de tronçonnage fonctionnante (blessures par coupures).
- Rebond de pièces à travailler et d'éléments de pièces à travailler.
- Ruptures de meules de tronçonnage.
- Ejection de meules de tronçonnage endommagées et défectueuses.
- Baisse de l'ouïe lorsque le protège-oreilles nécessaire n'est pas utilisé.

## V. Avertissements de sécurité

**⚠ AVERTISSEMENT! Lire tous les avertissements de sécurité et toutes les instructions.** Ne pas suivre les avertissements et instructions peut donner lieu à un choc électrique, un incendie et/ou une blessure sérieuse.

**Conserver tous les avertissements et toutes les instructions pour pouvoir s'y reporter ultérieurement.**

Le terme « outil » dans les avertissements fait référence à votre outil électrique alimenté par le secteur (avec cordon d'alimentation) ou votre outil fonctionnant sur batterie (sans cordon d'alimentation).

### 1) Sécurité de la zone de travail

- a) **Conserver la zone de travail propre et bien éclairée.** Les zones en désordre ou sombres sont propices aux accidents.
- b) **Ne pas faire fonctionner les outils électriques en atmosphère explosive, par exemple en présence de liquides inflammables, de gaz ou de poussières.** Les outils électriques produisent des étincelles qui peuvent enflammer les poussières ou les fumées.

- c) **Maintenir les enfants et les personnes présentes à l'écart pendant l'utilisation de l'outil.** Les distractions peuvent vous faire perdre le contrôle de l'outil.

### 2) Sécurité électrique

- a) **Il faut que les fiches de l'outil électrique soient adaptées au socle. Ne jamais modifier la fiche de quelque façon que ce soit. Ne pas utiliser d'adaptateurs avec des outils à branchement de terre.** Des fiches non modifiées et des socles adaptés réduiront le risque de choc électrique.
- b) **Eviter tout contact du corps avec des surfaces reliées à la terre telles que les tuyaux, les radiateurs, les cuisinières et les réfrigérateurs.** Il existe un risque accru de choc électrique si votre corps est relié à la terre.
- c) **Ne pas exposer les outils à la pluie ou à des conditions humides.** La pénétration d'eau à l'intérieur d'un outil augmentera le risque de choc électrique.
- d) **Ne pas maltraiter le cordon. Ne jamais utiliser le cordon pour porter, tirer ou débrancher l'outil. Maintenir le cordon à l'écart de la chaleur, du lubrifiant, des arêtes ou des parties en mouvement.** Les cordons endommagés ou emmêlés augmentent le risque de choc électrique.
- e) **Lorsqu'on utilise un outil à l'extérieur, utiliser un prolongateur adapté à l'utilisation extérieure.** L'utilisation d'un cordon adapté à l'utilisation extérieure réduit le risque de choc électrique.
- f) **Si l'usage d'un outil dans un emplacement humide est inévitable, utiliser une alimentation protégée par un dispositif à courant différentiel résiduel (RCD).** L'usage d'un RCD réduit le risque de choc électrique.

### 3) Sécurité des personnes

- a) **Rester vigilant, regarder ce que vous êtes en train de faire et faire preuve de bon sens dans l'utilisation de l'outil. Ne pas utiliser un outil lorsque vous êtes fatigué ou sous l'emprise de drogues, d'alcool ou de médicaments.** Un moment d'inattention en cours d'utilisation d'un outil peut entraîner des blessures graves des personnes.
- b) **Utiliser un équipement de sécurité. Toujours porter une protection pour les yeux.** Les équipements de sécurité tels que les masques contre les poussières, les chaussures de sécurité antidérapantes, les casques ou les protections acoustiques utilisés pour les conditions appropriées réduiront les blessures des personnes.

- c) **Eviter tout démarrage intempestif. S'assurer que l'interrupteur est en position arrêté avant de brancher l'outil au secteur et/ou au bloc de batteries, de le ramasser ou de le porter.** Porter les outils en ayant le doigt sur l'interrupteur ou brancher des outils dont l'interrupteur est en position marche est source d'accidents.
- d) **Retirer toute clé de réglage avant de mettre l'outil en marche.** Une clé laissée fixée sur une partie tournante de l'outil peut donner lieu à des blessures de personnes.
- e) **Ne pas se précipiter. Garder une position et un équilibre adaptés à tout moment.** Cela permet un meilleur contrôle de l'outil dans des situations inattendues.
- f) **S'habiller de manière adaptée. Ne pas porter de vêtements amples ou de bijoux. Garder les cheveux, les vêtements et les gants à distance des parties en mouvement.** Des vêtements amples, des bijoux ou les cheveux longs peuvent être pris dans des parties en mouvement.
- g) **Si des dispositifs sont fournis pour le raccordement d'équipements pour l'extraction et la récupération des poussières, s'assurer qu'ils sont connectés et correctement utilisés.** Utiliser des collecteurs de poussière peut réduire les risques dus aux poussières.

#### 4) Utilisation et entretien de l'outil

- a) **Ne pas forcer l'outil. Utiliser l'outil adapté à votre application.** L'outil adapté réalisera mieux le travail et de manière plus sûre au régime pour lequel il a été construit.
- b) **Ne pas utiliser l'outil si l'interrupteur ne permet pas de passer de l'état de marche à arrêt et vice versa.** Tout outil qui ne peut pas être commandé par l'interrupteur est dangereux et il faut le faire réparer.
- c) **Débrancher la fiche de la source d'alimentation en courant et/ou le bloc de batteries de l'outil avant tout réglage, changement d'accessoires ou avant de ranger l'outil.** De telles mesures de sécurité préventives réduisent le risque de démarrage accidentel de l'outil.
- d) **Conserver les outils à l'arrêt hors de la portée des enfants et ne pas permettre à des personnes ne connaissant pas l'outil ou les présentes instructions de le faire fonctionner.** Les outils sont dangereux entre les mains d'utilisateurs novices.
- e) **Observer la maintenance de l'outil. Vérifier qu'il n'y a pas de mauvais alignement ou de blocage des parties mobiles, des pièces cassées ou toute autre condition pouvant affecter le fonctionnement de l'outil. En cas de dommages, faire réparer l'outil avant de l'utiliser.** De nombreux accidents sont dus à des outils mal entretenus.

- f) **Garder affûtés et propres les outils permettant de couper.** Des outils destinés à couper correctement entretenus avec des pièces coupantes tranchantes sont moins susceptibles de bloquer et sont plus faciles à contrôler.
- g) **Utiliser l'outil, les accessoires et les lames etc., conformément à ces instructions, en tenant compte des conditions de travail et du travail à réaliser.** L'utilisation de l'outil pour des opérations différentes de celles prévues pourrait donner lieu à des situations dangereuses.

#### 5) Maintenance et entretien

- a) **Faire entretenir l'outil par un réparateur qualifié utilisant uniquement des pièces de rechange identiques.** Cela assurera que la sécurité de l'outil est maintenue.

#### CONSIGNES DE SÉCURITÉ POUR LES TRONÇONNEUSES À DISQUE ABRASIF

#### CONSIGNES DE SÉCURITÉ POUR MACHINES DE COUPURE

- a) **Le carter de protection appartenant à l'outil électroportatif doit être solidement fixé et réglé de manière à atteindre la sécurité maximale, c.-à-d. que seule la plus petite partie possible de la meule doit être ouverte en direction de l'utilisateur. Les personnes se trouvant à proximité doivent se tenir en dehors du plan de l'accessoire rotatif.**  
Le carter de protection doit protéger l'utilisateur des éclats et d'un contact accidentel avec la meule.
- b) **Utiliser exclusivement des disques à tronçonner composites renforcés ou diamant déportés pour votre outil électroportatif.**  
Le simple fait de pouvoir fixer l'accessoire sur l'outil électroportatif ne garantit pas une utilisation sûre.
- c) **La vitesse admissible de l'accessoire doit au moins être égale à la vitesse supérieure indiquée sur l'outil électroportatif.**  
Les accessoires dont la vitesse de rotation est supérieure à celle admissible risquent de se briser ou de voltiger.
- d) **Les meules doivent uniquement être utilisées pour les possibilités d'applications recommandées. Par exemple : Ne jamais meuler avec la surface latérale d'un disque à tronçonner.**  
Les disques à tronçonner sont prévus pour attaquer le matériau avec l'arête du disque. Une action latérale sur ces meules risque de les casser.
- e) **Toujours utiliser des flasques de serrage en parfait état, de dimensions et de forme adaptées au disque à meuler choisi.**  
Les flasques adaptés soutiennent le disque et réduisent le risque de cassure du disque à meuler.

- f) **Ne pas utiliser de disques à meuler usés provenant d'outils électroportatifs plus grands.** Les disques à meuler destinés aux outils électroportatifs plus grands ne sont pas dimensionnés pour les vitesses supérieures des outils électroportatifs plus petits et risquent de se casser.
- g) **Le diamètre extérieur et l'épaisseur de l'accessoire doivent correspondre aux cotes de l'outil électroportatif utilisé. Des accessoires mal dimensionnés peuvent ne pas être suffisamment protégés ou contrôlés.**
- h) **Les disques à meuler et les flasques doivent exactement s'adapter sur la broche de meulage de l'outil électroportatif. Les accessoires qui ne s'adaptent pas exactement sur la broche de meulage de l'outil électroportatif ne tournent pas de manière uniforme, vibrent fortement et risquent d'entraîner une perte de contrôle.**
- i) **Ne pas utiliser de disques à meuler endommagés. Avant chaque utilisation, vérifier que les disques à meuler ne sont ni écaillés ni fendus. En cas de chute de l'outil électroportatif ou du disque à meuler, vérifier qu'il n'est pas endommagé et, le cas échéant, utiliser un disque à meuler non endommagé. Une fois le disque à meuler contrôlé et monté, l'utilisateur ainsi que les personnes se trouvant à proximité doivent se tenir en dehors du plan du disque à meuler en rotation et veiller à laisser tourner l'appareil pendant une minute à la vitesse de rotation maximale. C'est lors de cette période de test que les disques à meuler endommagés se cassent le plus souvent.**
- j) **Porter des équipements de protection individuelle. Utiliser, selon l'application, une protection du visage, une protection des yeux ou des lunettes de protection. Dans la mesure où ces équipements sont appropriés, porter un masque anti-poussière, un casque antibruit, des gants de protection ou un tablier spécial qui permettent de maintenir à distance les particules de matériau et de meulage.**  
Les yeux devraient être protégés contre les corps étrangers en suspension dans l'air, produits par diverses applications. Les masques anti-poussière ou respiratoire doivent filtrer la poussière résultant de l'utilisation. En cas d'exposition prolongée à un bruit important, il y a risque de perte d'audition.
- k) **Veiller à ce que les autres personnes se tiennent à une distance de sécurité de l'espace de travail. Toute personne accédant à l'espace de travail doit porter des équipements de protection individuelle.**  
Des éclats de la pièce travaillée ou des accessoires cassés risquent d'être projetés en l'air et de provoquer des blessures même à l'extérieur de l'espace de travail direct.
- l) **Tenir l'appareil seulement par les surfaces isolées des poignées lors des travaux pendant lesquels l'accessoire risque de toucher des câbles électriques cachés ou son propre câble d'alimentation réseau.**  
Le contact avec un câble sous tension risque de mettre les parties métalliques de l'appareil sous tension et de provoquer une décharge électrique.
- m) **Tenir le câble d'alimentation réseau éloigné des accessoires rotatifs.**  
En cas de perte de contrôle de l'appareil, le câble d'alimentation réseau peut être sectionné ou intercepté, et la main ou le bras de l'utilisateur risque de toucher l'accessoire rotatif.
- n) **Ne jamais poser l'outil électroportatif avant que l'accessoire soit complètement arrêté.**  
L'accessoire rotatif peut entrer en contact avec la surface sur laquelle l'outil électroportatif est posé, risquant d'entraîner ainsi une perte de contrôle de l'outil électroportatif.
- o) **Ne pas laisser l'outil tourner pendant son transport.**  
Les vêtements risquent d'être happés par un contact accidentel avec l'accessoire rotatif et l'outil électroportatif risque de perforer le corps de l'utilisateur.
- p) **Nettoyer régulièrement les fentes de ventilation de l'outil électroportatif.**  
Le ventilateur du moteur attire la poussière dans le carter, et une forte accumulation de poussière métallique peut représenter des dangers électriques.
- q) **Ne pas utiliser l'outil électroportatif à proximité de matériaux inflammables.**  
Des étincelles risquent d'enflammer ces matériaux.
- r) **Ne pas utiliser d'accessoires qui requièrent l'utilisation de réfrigérants liquides.**  
L'utilisation d'eau ou d'autres réfrigérants liquides risque de provoquer une décharge électrique.

#### INSTRUCTIONS DE SÉCURITÉ SUPPLÉMENTAIRES POUR LES OPÉRATIONS DE TRONÇONNAGE À DISQUES

##### Contrecoup et indications de sécurité correspondantes

Le contrecoup est une réaction soudaine qui se produit lorsqu'un disque à meuler en rotation reste accroché ou se bloque. Dans le cas d'un blocage ou d'un accrochage, l'outil en rotation s'arrête brusquement. De ce fait, un outil électroportatif incontrôlé est accéléré, à l'endroit du blocage, dans le sens de rotation opposé à celui de l'accessoire.

Lorsqu'un disque à meuler par ex. reste accroché ou se bloque dans la pièce, l'arête du disque à meuler plongée dans la pièce peut rester accrochée et provoquer l'éclatement du disque à meuler ou un contrecoup. Le disque à meuler se déplace alors vers l'utilisateur ou s'éloigne de lui, selon le sens de rotation du disque à l'endroit du blocage.

Ce faisant, les disques à meuler risquent en outre de se casser.

Un contrecoup est la conséquence d'une mauvaise utilisation ou d'une utilisation incorrecte de l'outil électroportatif. Il peut être évité en prenant les mesures de précaution adaptées telles que décrites ci-dessous.

- a) **Bien tenir l'outil électroportatif, et garder le corps et les bras dans une position permettant d'amortir les forces de contrecoup. Toujours utiliser la poignée supplémentaire, si celle-ci est présente, afin d'avoir le meilleur contrôle possible sur les forces de contrecoup ou les couples antagonistes lors de l'accélération à pleine vitesse.**

L'utilisateur peut maîtriser les forces de contrecoup et antagonistes en prenant les précautions appropriées.

- b) **Ne jamais approcher la main des accessoires rotatifs.**

En cas de contrecoup, l'accessoire risque d'aller sur la main de l'utilisateur.

- c) **Éviter la zone devant et derrière le disque à tronçonner rotatif.**

Le contrecoup entraîne l'outil électroportatif dans le sens opposé au déplacement du disque à l'endroit du blocage.

- d) **Travailler avec une extrême prudence dans les coins, arêtes vives, etc. Éviter que les accessoires rebondissent sur la pièce à travailler et se coincent.**

L'accessoire rotatif a tendance à s'incliner dans les coins, les arêtes vives ou lorsqu'il rebondit. Ceci entraîne une perte de contrôle ou un contrecoup.

- e) **Ne pas utiliser de lames de scie à chaîne ou dentées, tout comme ne pas utiliser de disques diamants segmentés présentant des fentes supérieures à 10 mm.**

De tels accessoires entraînent souvent un contrecoup ou la perte de contrôle de l'outil électroportatif.

- f) **Éviter de bloquer le disque à tronçonner et de le soumettre à une pression trop forte. Ne pas effectuer de coupes de profondeur excessive.**

Une surcharge du disque à tronçonner augmente sa sollicitation et la probabilité de pliage ou blocage, et par conséquent l'éventualité d'un contrecoup ou de cassure du disque.

- g) **Si le disque à tronçonner se coince ou que le travail est interrompu, débrancher l'appareil et attendre tranquillement jusqu'à ce que le disque s'arrête. Ne jamais essayer de sortir le disque encore en rotation de la coupe, sinon un contrecoup risque de se produire.**

Déterminer et résoudre la cause du coincement.

- h) **Ne jamais remettre l'outil électroportatif en marche tant qu'il se trouve dans la pièce à travailler. Attendre que le disque à tronçonner atteigne la pleine vitesse avant de poursuivre prudemment la coupe.**

Dans le cas contraire, le disque risque de s'accrocher, de sauter de la pièce ou d'entraîner un contrecoup.

- i) **Soutenir les panneaux ou grandes pièces à travailler afin de réduire le risque d'un contrecoup causé par un disque à tronçonner coincé.**

De grandes pièces à travailler peuvent se courber sous leur propre poids. La pièce à travailler doit être soutenue des deux côtés du disque et ce, aussi bien à proximité de la coupe que sur l'arête.

- j) **Procéder avec une extrême prudence en cas de « coupe traversante » dans des murs existants ou autres zones imprévisibles.**

En s'enfonçant, le disque à tronçonner peut provoquer un contre-coup en sectionnant des conduites de gaz ou d'eau, des câbles ou gaines électriques ou d'autres objets.

## RISQUES RÉSIDUELS

La machine est construite selon l'état de la technique et conformément aux règles de sécurité généralement reconnues. Mais cela n'exclut pas certains risques résiduels pendant le travail.

- Risque de blessures pour les doigts et mains par l'outil en marche en cas de guidage incorrect de la pièce à usiner.
- Risques pour la santé dus aux copeaux d'acier. Impérativement porter un équipement de protection personnel ainsi que des lunettes de protection.
- Blessures causées par une meule défectueuse. Vérifier régulièrement le parfait état technique des outils.
- Risque de blessures pour les doigts et les mains lors du remplacement de la meule de tronçonnage. Porter des gants de travail appropriés.
- Lors de la mise en marche de la machine, risque de blessures dus à la meule qui démarre.
- Dangers dus au courant électrique en cas d'utilisation de câbles d'alimentation incorrects.
- Risques pour la santé par l'outil en rotation en cas de cheveux longs et vêtements amples. Porter un équipement de protection personnel comme filet à cheveux et des vêtements de travail serrés.
- Par ailleurs il est possible qu'il y ait des risques résiduels non évidents en dépit de toutes les précautions prises.
- Les risques résiduels peuvent être réduits à un minimum par l'observation globale des consignes de sécurité et de « utilisation conforme » ainsi que des instructions d'utilisation.



## VI. Avant la mise en service

- Déballez la machine à tronçonner le métal et vérifiez les éventuels endommagements dus au transport.
- La machine doit être implantée de façon stable, donc sur un établi, ou bien être vissée sur un support solide.
- Avant la mise en service, montez tous les capots et dispositifs de sécurité selon les règles de l'art.
- La meule de tronçonnage doit fonctionner sans gêne.
- Avant d'actionner l'interrupteur Marche/Arrêt, assurez-vous que la meule de tronçonnage soit correctement montée et que les pièces mobiles fonctionnent avec souplesse.
- Avant de raccorder la machine, vérifiez bien que les données sur la plaque signalétique correspondent à celles du réseau.
- Dévissez le dispositif de verrouillage (8).

## VII. Montage

**Attention. Retirez la fiche secteur avant tout travail de maintenance, de changement d'équipement et de montage.**

### Protection pendant le transport / manette (voir Fig. 1/2)

Appuyez la tête de scie (9) sur la poignée (13) vers le bas et retirez le dispositif de verrouillage (8).

Guidez lentement la tête de sciage (9) vers le haut.

**Attention!** A cause du ressort de rappel, la tête de sciage (9) saute automatiquement vers le haut, ce qui veut dire qu'il ne faut pas lâcher la poignée (13) à la fin de la coupe, mais guider lentement la tête de sciage (9) vers le haut en exerçant une légère contre-pression.

La figure 1 montre la tête de sciage (9) en position supérieure.

Pour le transport, la tête de scie (9) doit être reverrouillée dans sa position inférieure avec le dispositif de verrouillage (8). voir Fig.2

Pour faciliter le transport, la scie est munie d'une manette (10).

### Etau (voir Fig. 3)

Toute pièce à travailler doit être fixée dans l'étau avant d'être traitée.

Repliez la moitié supérieure de l'écrou (5) vers le haut.

Retirez la Poignée de serrage (6) jusqu'à ce que la pièce à travailler puisse être serrée entre les mâchoires de serrage (4/7) de l'étau.

Mâchoire de serrage Pos. A1 (Fig.3) pour la pièce largeur maximale de 230 mm

Mâchoire de serrage Pos. A2 (Fig.3) pour la pièce largeur maximale de 190 mm

Mâchoire de serrage Pos. A3 (Fig.3) pour la pièce largeur maximale de 150 mm

**Note:** Il n'est pas nécessaire de tourner la Poignée de serrage (6) lorsque la moitié de l'écrou (5) est repliée vers le haut. Vous pouvez retirer ou introduire la Poignée de serrage (6) en continu.

Poussez la Poignée de serrage (6) vers l'avant jusqu'à ce que la deux mâchoires (4/7) touche la pièce à travailler.

Repliez la moitié supérieure de l'écrou (5) vers le bas de sorte que la Poignée de serrage (6) et les deux pièces (5) de l'écrou s'enclenchent.

En tournant la Poignée de serrage (6), la pièce à travailler est serrée dans l'étau en toute sécurité.

### Coupes d'onglet (voir Fig. 3)

La mâchoire de serrage réglable (7) peut être pivoté de 0 ° à 45 ° vers la gauche et 0 ° à 30 ° vers la droite afin de faire des coupes d'onglet.

Relâchez les deux vis (A).

Tournez la mâchoire de serrage réglable (7) du vice à l'angle requis.

Resserrez les vis (A).

Lorsque vous serrer la pièce, la mâchoire de serrage flexible (4) sera automatiquement basculer dans la position correcte et se aligner avec la pièce afin d'assurer que la pièce est fixée en toute sécurité.

### Régler la vis de butée (voir Fig. 7)

Le mouvement vers le bas de la roue de coupe-off peut être réglée avec la vis profondeur de coupe de réglage (15). Ceci est nécessaire étant donné que le diamètre de la meule de tronçonnage diminue suite à l'usure et que la meule ne couperait donc plus entièrement la pièce à travailler.

Desserrez le contre-écrou.

Selon le cas, vissez ou dévissez la vis de réglage de la profondeur de coupe (15).

Abaissez la tête de scie (9) pour vérifier si la coupure roue (16) atteint la mâchoire de serrage (7) du vice.

Resserrez le contre-écrou.

### Remplacer la meule de tronçonnage (voir Fig. 5/6)

Retirez la fiche de la prise de courant.

Amenez la tête de sciage (9) dans la position de repos supérieure.

Relever la garde réglable (2) pour la roue de tronçonnage et l'accrocher en place à la main.

Dévissez l'écrou à oreilles (C) et faites pivoter le capot de recouvrement latéral (E) de la meule de tronçonnage vers l'arrière.

Poussez le verrou de la broche (3) vers la droite et tourner la roue de tronçonnage (16) lentement avec l'autre main jusqu'à ce que le verrouillage de la broche (3) engage.

Utilisez la clé fournie (14) pour tourner la vis de l'arbre (D) dans le sens antihoraire.

Retirez la vis de l'arbre (D), la rondelle, la bride extérieure et la meule de tronçonnage (16). voir Fig.5-6

Procédez dans l'ordre inverse pour remettre la nouvelle meule de tronçonnage en place et resserrez-la.

**Attention!** Les brides en vertu de la vis de l'arbre (D) doivent être soigneusement nettoyés avant de monter la roue de tronçonnage.

### Respectez la flèche du sens de rotation!

Employez exclusivement des meules de tronçonnage renforcées et recommandées et resserrez la vis de l'arbre (D) seulement jusqu'à ce que la meule de tronçonnage (16) soit sûrement maintenue et ne puisse pas patiner. Si vous serrez trop fortement la vis de l'arbre (D), la meule peut être endommagée.

Ramenez le capot de recouvrement latéral (E) de la meule de tronçonnage vers l'avant et fixez-le à l'aide de la écrou (C).

Décrochez à nouveau la protection de la meule tronçonneuse de manière que la protection amovible de la meule tronçonneuse (2) se rabatte à nouveau vers l'avant.

## VIII. Commande

### ON/OFF-Interrupteur (voir Fig. 1)

Appuyez sur le bouton de verrouillage (11) et le ON/OFF-Interrupteur (12) pour mettre la scie.

Pour mettre la scie hors circuit, il faut cesser d'appuyer sur l'interrupteur (12).

### Exécuter des coupes (voir Fig. 3/4)

Serrez bien la pièce à travailler dans l'étau.

Mettez la machine en marche et attendez que le moteur ait atteint sa vitesse de rotation maximale.

Pressez la tête de sciage (9) par la poignée (13) vers le bas jusqu'à ce que la meule de tronçonnage touche légèrement la pièce à travailler.

Guidez régulièrement la meule de tronçonnage (16) à travers le matériau à tronçonner.

**Attention!** La meule de tronçonnage ne doit pas brouter ni tourner faux-rond car ceci pourrait réduire la qualité de coupe ou même faire briser la meule de tronçonnage.

Pendant la coupe, il faut presser la poignée (13) fermement et régulièrement vers le bas.

Ne réduisez pas non plus la vitesse de coupe à la fin du processus de coupe pour éviter une surchauffe de la pièce à travailler et des ébarbures.

**Note:** Le nombre de coupes par meule ainsi que la qualité de coupe peut considérablement varier en fonction de la durée de coupe. Les coupes rapides peuvent provoquer une usure plus rapide de la meule de tronçonnage, mais elles empêchent d'autre part la décoloration du matériau et les ébarbures.

### Levier de serrage rapide, voir Fig. 4

La machine est équipée d'un levier de serrage rapide (6). Déplacez le levier (6) vers le haut, poussez la poignée de serrage (5) vers la pièce de travail, poussez le levier (6) vers le bas, ensuite verrouillez la pièce de travail en utilisant la poignée de serrage (5).

**Attention!** Avant le processus de découpe, vérifiez toujours que la pièce de travail soit correctement et fermement fixée. Les longues pièces à usiner doivent être soutenues par une servante (support à rouleaux) ou similaire. Après l'achèvement des travaux, placez la tête de la machine en position basse et débranchez la fiche secteur.

### Réglage de la jauge de profondeur de la roue de coupe

La profondeur de la roue de coupe abrasif de coupe peut être réglé en utilisant la vis de réglage de la profondeur de coupe (15).

Aide de la bague clé (14), desserrer l'écrou de blocage.

Régler la vis dans le sens antihoraire pour augmenter la profondeur de coupe. Serrer le contre-écrou.

Ajuster l'écrou de blocage et tourner la vis dans le sens horaire réduire la profondeur de coupe.

## IX. Caractéristiques techniques

Dimensions L x W x H mm	580 x 310 x 400
Meule à tronçonner Ø/mm	355 x 25.4 x 3.2
Vitesse nominale sans charge 1/min	3000
Poids kg	20
<b>Détails de la découpe</b>	
Pièce au moins. mm	Ø15 or 15x15
Pièce max. mm	Ø 100 or 230x50
<b>Entraînement</b>	
Moteur V~/Hz	230-240/50
Puissance d'entrée P1 / Watt	2000

### Bruit

Les valeurs de bruit et de vibration ont été déterminées conformément à la norme EN 3744 / EN 11201.

Niveau de pression acoustique $L_{pA}$	94.3 dB(A)
Instabilité $K_{pA}$	3 dB
Niveau de conductivité phonique $L_{WA}$	107.3 dB(A)
Instabilité $K_{WA}$	3 dB
Vibration	2.5 m/s <sup>2</sup>
Instabilité K	1.5 m/s <sup>2</sup>

### Porter cache-oreilles.

L'impact du bruit peut endommager l'ouïe.

### Limitez le niveau sonore à un minimum !

- Utilisez exclusivement des appareils en excellent état.
- Entretenez et nettoyez l'appareil régulièrement.
- Adaptez votre façon de travailler à l'appareil.
- Ne surchargez pas l'appareil.
- Faites contrôler l'appareil le cas échéant.
- Mettez l'appareil hors circuit lorsque vous ne l'utilisez pas.
- Portez des gants.

## X. Stockage //Transport

Stocker le matériel et les accessoires hors de la portée des enfants dans un endroit sombre et sec au-dessus de la température de congélation. La température de stockage idéale se situe entre 5 et 30 ° C. Rangez l'outil électrique dans son emballage d'origine.

**Pour l'entreposage des disques à découper, procéder attentivement de manière suivante:**

- nettoyer et bien sécher. **ATTENTION: NE PAS** nettoyer les disques à découper en résine synthétique avec de l'eau ou d'autres liquides!
- toujours stocker à plat.
- Il est impératif d'éviter l'humidité, le gel, les rayons directs du soleil, les températures élevées ou les variations de température, sinon risque de rupture et d'éclat éventuel!
- Respecter la durée de conservation minimale (incrustée sur la bague de réception - trimestre/année) avant de réutiliser les disques à découper en résine synthétique. Si la date de conservation minimale est dépassée, le disque à découper ne doit **PAS** être utilisé.
- **Vérifier avant l'utilisation si les disques à découper neufs ou stockés sont endommagés** et les tester à la vitesse maximale indiquée pendant au moins 60 secondes avant la première coupe en s'assurant qu'aucune partie corporelle ou aucune personne ne se trouve dans la zone de pivotement prolongée du disque à découper.

### TRANSPORT (voir Fig. 1/7)

#### Verrouillage Transport:

Chaîne de verrouillage (8) va faciliter la manipulation plus facile au transport vers divers lieux d'utilisation.

#### Attention! Tirez la fiche secteur

Utiliser la poignée (10) pour le transport de la machine.

#### Verrouillage de la machine (verrouillage de transport)

Pour transporter la machine, placez la tête de la machine et poussez le Chaîne de verrouillage (8).

#### Déverrouiller la machine (position de travail)

Poussez la tête de la machine (9) vers le bas pour libérer le verrou de transport. Tirez le Chaîne de verrouillage (8) et de mener à la tête de la machine vers le haut lentement.

## XI. Raccordement électrique

**Le moteur électrique installé est prêt à fonctionner une fois raccordé. Le raccordement correspond aux dispositions VDE et DIN en vigueur.**

#### ⚠ Attention!

**Le cordon d'alimentation de cette machine dispose d'un conducteur de terre et d'une prise de terre. La fiche doit être branchée dans une prise appropriée qui est correctement installé et mis à la terre conformément à tous les codes et règlements locaux.**

#### ⚠ Warning!

**Vérifiez la tension! La tension doit se conformer à l'information sur l'étiquette signalétique!**

**Le raccordement au réseau Les clients ainsi que le câble d'extension utilisé doit également se conformer à ces règlements.**

#### Câble de raccordement électrique défectueux

Des détériorations de l'isolation sont souvent présentes sur les câbles de raccordement électriques.

Les causes peuvent en être :

- Des points de pression, si les câbles ont été passés par des fenêtres ou des portes entrebâillées.
- Des pliures dues à une fixation ou à un cheminement incorrects des câbles.
- Des coupures si l'on roulé sur les câbles.
- Des détériorations de l'isolation dues à un arrachement hors de la prise murale.
- Des fissures dues au vieillissement de l'isolation.

Des câbles de raccordement électriques endommagés de la sorte ne doivent pas être utilisés et, en raison de leur isolation défectueuse, ils présentent un danger de mort.

Vérifier régulièrement que les câbles de raccordement électriques ne sont pas endommagés. Lors du contrôle, veiller à ce que le câble de raccordement ne soit pas connecté au réseau. Les câbles de raccordement électriques doivent correspondre aux dispositions VDE et DIN en vigueur. N'utilisez que des câbles de raccordement marqués du sigle "V-90/5V-90 3 x 1.00 mm<sup>2</sup>".

L'inscription du type sur le câble de raccordement est obligatoire.

## XII. Dépannage

Trouble	Probable cause	Solution
La tronçonneuse refuse de démarrer	<ol style="list-style-type: none"> <li>1. Outil débranché</li> <li>2. Disjoncteur déclenché ou fusible grillé</li> <li>3. Cordon d'alimentation endommagé</li> <li>4. Charbons usagés ou endommagés</li> </ol>	<ol style="list-style-type: none"> <li>1. Brancher la tronçonneuse.</li> <li>2. Réenclencher le disjoncteur ou remplacer le fusible.</li> <li>3. Faire remplacer le cordon d'alimentation dans un centre de réparations agréé.</li> <li>4. Changer les charbons.</li> </ol>
Les coupes de la tronçonneuse sont insatisfaisantes	<ol style="list-style-type: none"> <li>1. Disque lisse</li> <li>2. Mauvais serrage de la pièce dans l'étau</li> </ol>	<ol style="list-style-type: none"> <li>1. Remettre le disque en état ou en changer.</li> <li>2. Fixer et soutenir solidement la pièce.</li> </ol>
La vitesse du disque est insuffisante	<ol style="list-style-type: none"> <li>1. Le calibre du cordon prolongateur est insuffisant ou le cordon est trop long</li> <li>2. Tension trop basse sur la source d'alimentation c.a.</li> </ol>	<ol style="list-style-type: none"> <li>1. Changer le cordon.</li> <li>2. Consulter un entre preneur électricien certifié.</li> </ol>
Vibrations excessives de la tronçonneuse pendant la coupe	<ol style="list-style-type: none"> <li>1. Tronçonneuse mal fixée sur l'établi</li> <li>2. Disque endommagé</li> <li>3. Mauvais serrage de la pièce dans l'étau</li> </ol>	<ol style="list-style-type: none"> <li>1. Resserrer la boulonnerie. voir Figure 1.</li> <li>2. Changer le disque.</li> <li>3. Serrer la pièce solidement dans l'étau.</li> </ol>
Les coupes de la tronçonneuse manquent de précision	<ol style="list-style-type: none"> <li>1. Guide mal ajusté</li> <li>2. Disque non aligné avec le guide</li> <li>3. Utilisation d'une force excessive pour réaliser la coupe</li> <li>4. Déplacement de la pièce</li> </ol>	<ol style="list-style-type: none"> <li>1. Vérifier et ajuster le guide.</li> <li>2. Vérifier et ajuster le disque.</li> <li>3. Réduire la pression sur les coupes - laisser le disque réaliser la coupe.</li> <li>4. Serrer solidement la pièce dans l'étau.</li> </ol>
Matériel bougeant pendant la coupe	<ol style="list-style-type: none"> <li>1. Dérapage du guide ou pièce mal serrée</li> <li>2. Pièce mal serrée dans l'étau</li> <li>3. Utilisation d'une force excessive pour réaliser la coupe</li> </ol>	<ol style="list-style-type: none"> <li>1. Serrer le guide.</li> <li>2. Serrer solidement la pièce dans l'étau.</li> <li>3. Réduire la pression sur les coupes - laisser le disque réaliser la coupe.</li> </ol>

## XIII. Nettoyage

### ⚠ Attention!

Toujours retirer la fiche d'alimentation secteur avant de commencer les travaux de nettoyage.

- Maintenez les dispositifs de protection, les fentes à air et le carter de moteur aussi propres (sans poussière) que possible. Frottez l'appareil avec un chiffon propre ou soufflez dessus avec de l'air comprimé à basse pression.
- Nous recommandons de nettoyer l'appareil directement après chaque utilisation.
- Nettoyez l'appareil régulièrement à l'aide d'un chiffon humide et un peu de savon. N'utilisez aucun produit de nettoyage ni détergeant ; ils pourraient endommager les pièces en matières plastiques de l'appareil. Veillez à ce qu'aucune eau n'entre à l'intérieur de l'appareil.

## XIV. Mise au rebut et recyclage

L'appareil se trouve dans un emballage permettant d'éviter les dommages dus au transport. Cet emballage est une matière première et peut donc être réutilisé ultérieurement ou être réintroduit dans le circuit des matières premières. L'appareil et ses accessoires sont en matériaux divers, comme par ex. des métaux et matières plastiques. Éliminez les composants défectueux dans les systèmes d'élimination des déchets spéciaux. Renseignez-vous dans un commerce spécialisé ou auprès de l'administration de votre commune !

## Obrazložitev simbolov na napravi



Opozorilo! Da bi zmanjšali tveganje poškodb, preberite navodila za uporabo!



Ne brusite s stranmi rezalnih kolutov.



Ne uporabljajte poškodovanih rezalnih kolutov. Pred vsako uporabo preverite, če so rezalni koluti oddrobljeni in razpokani.



Uporabljajte zaščito za ušesa. Učinkovanje hrupa lahko povzroči izgubo sluha.



Uporabljajte protiprašno zaščitno masko. Pri obdelavi lesa in drugih materialov lahko pride do nastajanja zdravju škodljivega prahu. Materiala, ki vsebuje azbest, ne smete obdelovati!



Uporabljajte zaščitna očala. Med delom nastajajoče iskre ali iz naprave izletajoči delčki, ostružki in prah lahko povzročijo izgubo vida.



Med delom za napravo nosite zaščitne rokavice!

### ⚠ Pozor!

V teh navodilih za uporabo so mesta zaradi vaše varnosti označena s tem napotkom

### ⚠ Previdno!

Zaradi neupoštevanja teh navodil lahko pride do lahkih do srednje hudih telesnih poškodb

### ⚠ Opozorilo

Ob neupoštevanju teh navodil obstaja življenjska nevarnost ali nevarnost hudih telesnih poškodb

**Kazalo:****Stran:**

1.	Uvod	39
2.	Opis naprave	39
3.	Obseg dobave	39
4.	Predpisana namenska uporaba	39
5.	Varnostni napotki za električna orodja	40
6.	Pred zagonom	43
7.	Montaža	43
8.	Uporaba	44
9.	Tehnični podatki	44
10.	Skladiščenje/promet	45
11.	Priklop na električno omrežje	45
12.	Odpravljanje napak	46
13.	Čiščenje	46
14.	Odstranjevanje in ponovna uporaba	46
15.	Izjava o skladnosti	50
16.	Garancijski list	51

## I. Uvod

### PROIZVAJALEC:

scheppach  
 Fabrikation von Holzbearbeitungsmaschine GmbH  
 Günzburger Straße 69  
 D-89335 Ichenhausen

### SPOŠTOVANA STRANKA,,

Želimo Vam veliko veselja in uspeha pri delu z Vašo novo napravo scheppach.

### NASVET:

Proizvajalec te naprave po veljavnem zakonu o jamstvu za izdelke ne jamči za škode, ki nastanejo na tej napravi ali zaradi te naprave v naslednjih primerih:

- zaradi neustreznega ravnanja z napravo,
- zaradi neupoštevanja navodil za uporabo,
- zaradi popravil, ki so izvedena s strani tretje osebe, nepooblaščenih strokovnjakov,
- zaradi vgradnje ali zamenjave neoriginalnih nadomestnih delov,
- zaradi uporabe, ki ni v skladu z določili,
- zaradi izpada električne napeljave zaradi neupoštevanja elektrotehničnih predpisov in določil VDE 0100, DIN 57113 / VDE 0113.

### PRIPOROČILA:

Pred sestavo in uporabo stroja preberite celotna navodila za uporabo.

Navodila so namenjena vašemu lažjemu spoznavanju s strojem, njegovo pravilno rabo ter načini uporabe. Priročnik za uporabo vsebuje pomembna navodila o tem kako varno, ustrezno in ekonomično delati z vašim strojem, kako se izogniti nevarnosti, prihraniti stroške in skrajšati čas popravila ter izboljšati zanesljivost in podaljšati življenjsko dobo vašega stroja.

Poleg navodil za varno delovanje naštetih v tem priročniku, morate vedno upoštevati vse predpise za varno delo, ki veljajo v vaši državi.

Navodila za uporabo hranite v bližini stroja. Hranite jih v prozorni plastični mapi in jih s tem zaščitite pred vlago in umazanijo. Z navodili mora biti seznanjen vsak posameznik pred pričetkom dela s strojem. Stroj lahko uporabljajo le osebe, ki so bile usposobljene za njegovo uporabo in so seznanjene z nevarnostmi povezanimi z uporabo stroja. Upoštevati je potrebno minimalno starostno mejo za delo s strojem.

Poleg tukaj navedenih varnostnih navodil in posebnih predpisov, ki veljajo v vaši državi, je potrebno pri delu s strojem upoštevati še splošno uveljavljena tehnična pravila za rokovanje z napravami za obdelovanje lesa.

Ne prevzemamo nikakršne odgovornosti za nezgode in poškodbe, nastale zaradi neupoštevanja teh navodil in varnostnih napotkov.

## II. Opis naprave (slika 1/3/5)

- 1 Zaščita, fiksna
- 2 Zaščita, nastavljiva
- 3 Blokirni sornik
- 4 Vpenjalna čeljust, premična
- 5 Ročica za hitro vpenjanje
- 6 Vpenjalni ročaj
- 7 Omejevalnik, nastavljiv
- 8 Gumb za zapahnitev (transport)
- 9 Glava stroja
- 10 Transportni ročaj
- 11 Gumb za zaporo stikala
- 12 Stikalo za vklop/izklop
- 13 Ročaj
- 14 Očesni ključ (13 mm) (za zamenjavo rezalnega koluta)
- 15 Nastavljalni vijak za globino reza
- 16 Rezalni kolut
- A Šestrobi vijaki
- B Vpenjalna čeljust
- C Varovalna matica
- D Vpenjalni vijak
- E Pokrov rezalnega koluta

## III. Obseg dobave

- Odprite embalažo in previdno vzemite napravo iz embalaže.
- Odstranite embalažni material in embalažne in transportne varovalne priprave (če obstajajo).
- Preverite, če je obseg dobave popoln.
- Preverite morebitne poškodbe naprave in delov pripora, do katerih bi lahko prišlo med transportom. V primeru reklamacij morate takoj obvestiti prevoznika. Kasnejših reklamacij ne bomo priznali.
- Po možnosti shranite embalažo do poteka garancijskega roka.

### ⚠ Pozor!

**Naprava in embalažni material nista igrača za otroke! Otroci se ne smejo igrati s plastičnimi vrečkami, folijo in malimi deli opreme!**

## IV. Uporaba v skladu z določili

Stroj za rezanje kovin služi za rezanje kovin odgovarjajoče velikosti stroja.

**Stroj se lahko uporablja samo v skladu z namenom uporabe, za katerega je izdelani.**

Vsaka druga uporaba šteje kot nenamenska uporaba. Za škodo in poškodbe kakršnekoli vrste, ki bi nastale zaradi nenamenske uporabe stroja, proizvajalec ne nosi odgovornosti temveč jo nosi uporabnik/upravljalac. Uporabljajo se lahko samo za ta stroj primerne rezalne plošče. Prepovedana je uporaba kakršnihkoli rezalnih listov HSS-, HM-, CV,- itd. Sestavni del namenske uporabe je tudi upoštevanje varnostnih napotkov ter navodil za montažo in navodil za uporabo kot tudi napotkov pri uporabi, ki so navedeni v teh navodilih za uporabo.

Osebe, ki delajo s strojem in ga vzdržujejo, morajo biti seznanjene s temi navodili za uporabo in poučene o mčnih nevarnostih.

Nadalje je treba najnatančneje spoštovati predpise o preprečevanju nezgod.

Upoštevati je treba splošna pravila na delovnomedicinskem varnostno-tehničnem področju.

Izvajanje sprememb na stroju v celoti izključuje jamstvo proizvajalca in posledično povzročene škode.

Kljub namenski uporabi pa ni možno v celoti izključiti določenih faktorjev tveganja. Pogojeno s konstrukcijo in izdelavo stroja lahko pride do sledečih tveganj:

- Kontakt z rezalno ploščo v nezakritem območju.
- Poseganje v delujočo rezalno ploščo (vrezniške poškodbe)
- Vzvrtni odboj obdelovancev in delov obdelovanca.
- Lom rezalne plošče
- Izmet poškodovanih ali pomanjkljivih rezalnih plošč.
- Poškodbe sluha zaradi neuporabe potrebne zaščitne za ušesa.

## V. Splošna varnostna navodila za električno orodje

**⚠ OPOZORILO! Preberite varnostna opozorila in navodila!** Neupoštevanje varnostnih opozoril in navodil lahko vodi do povzročitve električnega udara, požara in / ali hudih poškodb.

**Vsa varnostna opozorila in navodila shranite za uporabo v prihodnje!**

V varnostnih navodilih uporabljeni pojem „električno orodje“ se nanaša na električno orodje na omrežni pogon (s kablom za priključitev na omrežje) in na električno orodje na akumulatorski pogon (brez kabla za priključitev na omrežje).

### 1) Varnost na delovnem mestu

- a) **Delovno območje naj bo vedno čisto in dobro osvetljeno.** Nered in neosvetljena delovna področja so lahko vzrok za nezgode.
- b) **Z orodjem ne delajte v okolici, kjer obstaja nevarnost eksplozije in v kateri se nahajajo vnetljive tekočine, plini ali prah.** Električna orodja proizvajajo iskricke, ki bi lahko povzročile vžig prahu ali pare.
- c) **Poskrbite, da bodo otroci in druge osebe med uporabo električnega orodja dovolj oddaljene od mesta uporabe.** Če vaša pozornost ni v celoti usmerjena na delo, lahko izgubite nadzor nad orodjem.

### 2) Električna varnost

- a) **Priključni vtič mora ustrezati električni vtičnici.** Vtiča v nobenem primeru ne smete spreminjati. Skupaj z ozemljenimi stroji ne uporabljajte dodatnih nastavkov vtiča. Originalen nespremenjen vtič in ustrezna vtičnica zmanjšata tveganje električnega udara.

- b) **Preprečite telesni stik z ozemljenimi površinami, kot so cevi, grelci, štedilniki in hladilniki.** Obstaja povečano tveganje električnega udara, če je vaše telo ozemljeno.
- c) **Preprečite stik orodja z vodo ali vlago.** Vdor vode v električno orodje poveča tveganje električnega udara.
- d) **Kabla ne uporabljajte za nošenje orodja, za obešanje orodja ali za vlečenje vtiča iz vtičnice.** Kabel zavarujte pred vročino, olji, ostrimi robovi ali gibljivim delom orodja. Poškodovani ali zavozlani kabli povečajo tveganje električnega udara.
- e) **Kadar z električnim orodjem delate na prostem, uporabljajte samo električne podaljške, ki so primerni in namenjeni uporabi na prostem.** Uporaba električnega podaljška, ki je izdelan za uporabo na prostem, zmanjša tveganje električnega udara.
- f) **Če se uporabi električnega orodja v vlažnem okolju ne da izogniti, uporabljajte zaščitno stikalo za okvarni tok.** Uporaba zaščitnega stikala za okvarni tok zmanjša tveganje električnega udara.

### 3) Varnost oseb

- a) **Ves čas bodite pozorni, pazite, kaj delate in pri delu z električnim orodjem ravnajte razumno.** Orodja ne uporabljajte, če ste utrujeni ali če ste pod vplivom droge, alkohola ali zdravil. Trenutek nepozornosti med uporabo orodja lahko povzroči resne poškodbe.
- b) **Vedno uporabljajte osebno zaščitno opremo in vedno zaščitna očala.** Uporaba osebne zaščitne opreme kot so maska za prah, delovni čevlji z zaščito proti drsenju, zaščitna čelada ali zaščita sluha, odvisno od načina uporabe električnega orodja, zmanjšuje tveganje nastanka poškodb.
- c) **Preprečite nenameren vklop naprave. Prepričajte se, da je električno orodje izklopljeno, preden ga priključite na oskrbo s tokom, dvignite ali nosite.** Če imate pri nošenju naprave prst na stikalu za VKLOP / IZKLOP ali je naprava vklopljena, to lahko vodi do povzročitve nesreč.
- d) **Pred vklopom orodja odstranite vsa orodja, ki jih potrebujete za nastavitve in vse vijačne ključke.** Orodje ali ključ v vrtečem se delu orodja bi lahko povzročil poškodbe.
- e) **Izogibajte se abnormalni telesni drži. Skrbite za varno stojišče in pazite na ravnotežje.** Na ta način lahko napravo, še posebno v nepričakovanih situacijah, bolje kontrolirate.
- f) **Oblečeni bodite v primerna oblačila. Ne nosite širokih oblačil ali nakita. Poskrbite, da v bližino vrtečih se delov stroja ne pridejo lasje, oblačila in rokavice.** Ohlapna oblačila, nakit ali dolgi lasje bi se lahko ujeli v premikajoče se dele.
- g) **Kadar je vgrajena oprema za odsevanje ali prestrezanje prahu, se prepričajte, da je oprema priključena in pravilno uporabljena.** Uporaba opreme zmanjša ogrožanje zaradi prahu.



#### 4) Skrbno ravnanje in uporaba električnega orodja

- a) **Naprave ne preobremenjujte. Za vaše delo uporabljajte za to namenjeno električno orodje.** Z ustreznim električnim orodjem boste v določenem območju zmogljivosti delali bolje in bolj varno.
- b) **Ne uporabljajte električnega orodja, čigar stikalo je defektno.** Električno orodje, ki se ne da več vklopiti ali izklopiti, je nevarno in ga je treba dati v popravilo.
- c) **Preden izvajate nastavitve na napravi, zamenjate dele opreme ali napravo date iz rok, izvlecite električni vtič iz vtičnice. Ti previdnosti ukrepi preprečujejo nenameren zagon električnega orodja.** Ti previdnosti ukrepi preprečujejo nenameren zagon naprave.
- d) **Neuporabljano električno orodje hranite zunaj dosega otrok. Osebam, ki z napravo niso seznanjene ali niso prebrale teh navodil, uporabe naprave ne dovolite.** Električno orodje je nevarno, če ga uporabljajo neizkušene osebe.
- e) **Napravo skrbno negujte. Kontrolirajte, če premikajoči se deli naprave brezhibno delujejo in se ne zatikajo, če so deli naprave odlomljeni ali poškodovani, ter da delovanje naprave ni ovirano. Poškodovane dele dajte pred ponovno uporabo naprave v popravilo.** Vzrok za mnoge nesreče je slabo vzdrževano električno orodje.
- f) **Poskrbite, da bodo rezalna orodja vedno ostra in čista.** Skrbno vzdrževana rezalna orodja z ostrimi rezili se ne zatikajo in so lažje vodljiva.
- g) **Električna orodja, dodatno opremo, nastavke itd. uporabljajte v skladu z navodili za uporabo in na način, ki je predpisan posebej za ta specialni tip stroja. Vedno upoštevajte delovne pogoje in vrsto dela, ki ga želite opraviti.** Uporaba električnih orodij v namene, ki se razlikujejo od namenov, ki jih je predvidel proizvajalec, lahko povzroči nastanek nevarnih situacij.

#### 5) Servis

- a) **Vaše naprave dajte v popravilo servisni službi ali strokovnjaku za električne naprave, popravilo pa naj poteka samo z originalnimi nadomestnimi deli.** Na ta način se zagotovi, da varnost naprave ostane ohranjena.

#### DODATNA VARNOSTNA PRAVILA ZA REZALNE BRUSILNE STROJE

##### VARNOSTNI NAPOTKI ZA REZALNE STROJE

- a) **Zaščitni pokrov, ki spada k električnemu orodju, mora biti trdno pritrjen in nastavljen tako, da se doseže najvišja stopnja varnosti, torej je proti upravljavcu obrnjen najmanjši možen del rezalnega telesa. Upravljavec in bližnje osebe se ne smejo zadrževati v bližini ravnih vrtljive rezalne plošče.**  
Zaščitni pokrov mora ščititi upravljavca pred drobci in naključnim stikom z rezalnim telesom.

- b) **Uporabljajte samo vezane ojačane ali diamantne rezalne kolute za električno orodje.** Dejstvo, da lahko pribor namestite na električno orodje, ne zagotavlja varne uporabe.
- c) **Dovoljeno število vrtljajev električnega orodja mora biti najmanj tako visoko, kot je najvišje število vrtljajev, navedeno na električnem orodju.**  
Pribor, ki se vrti hitreje, kot je dovoljeno, se lahko razleti in odleti.
- d) **Rezalna telesa je dovoljeno uporabljati le za priporočeno uporabo. Na primer: Nikoli ne režite s stransko površino rezalne plošče.**  
Rezalne plošče so namenjene za odstranjevanje materiala z robom plošče. Stransko delovanje sil na ta rezalna telesa lahko povzroči zlom.
- e) **Za izbrano rezalno ploščo vedno uporabljajte nepoškodovano vpenjalno prirobnico pravilne velikosti in oblike.**  
Ustrezna prirobnica podpira rezalno ploščo in tako zmanjša nevarnost zloma rezalne plošče.
- f) **Ne uporabljajte obrabljenih rezalnih plošč večjih električnih orodij.**  
Rezalne plošče večjih električnih orodij niso zasnovane za višje število vrtljajev manjših električnih orodij in se lahko zlomijo.
- g) **Zunanji premer in debelina uporabljenega orodja mora ustrezati podatkom o dimenzijah vašega električnega orodja. Napačno izmerjenih uporabljenih orodij ni mogoče dovolj zavarovati ali nadzorovati.**
- h) **Rezalne plošče in prirobnica se morajo natančno prilegati na vreteno vašega električnega orodja. Uporabljena orodja, ki se ne prilegajo natančno na vreteno električnega orodja, se vrtijo neenakomerno, močno vibrirajo in lahko privedejo do izgube nadzora.**
- i) **Ne uporabljajte poškodovanih rezalnih plošč. Pred vsako uporabo preverite rezalne plošče glede krušenja in razpok. Če električno orodje ali rezalna plošča pade na tla, preverite, ali je poškodovano / -a ali pa uporabite nepoškodovano rezalno ploščo. Ko je rezalna plošča preverjena in jo uporabljate, se upravljavec in bližnje osebe ne smejo zadrževati v bližini ravnih vrtljive rezalne plošče in pustite, da naprava približno minuto deluje z najvišjim številom vrtljajev. Poškodovane rezalne plošče se večinoma med tem preizkusom zlomijo.**
- j) **Nosite osebno zaščitno opremo. Glede na uporabo uporabljajte popolno zaščito za obraz, zaščito za oči ali zaščitna očala. Če je potrebno, nosite protiprašno masko, zaščito za sluh, zaščitne rokavice ali poseben predpasnik, ki bodo preprečili dostop majhnih delcev in materiala do vas.**  
Oči je treba zaščititi pred letečimi tujki, ki nastanejo pri različnih vrstah uporabe. Protiprašna maska ali zaščita za dihala mora filtrirati prah, ki nastane pri uporabi. Če ste dlje časa izpostavljeni glasnemu hrupu, lahko pride do poškodb sluha.

- k) **Zagotovite, da so druge osebe varno oddaljene od vašega delovnega območja. Vsaka oseba, ki vstopi v delovno območje, mora nositi osebno zaščitno opremo.**

Drobci obdelovanca ali zlomljeni deli uporabljene orodja lahko odletijo in povzročijo telesne poškodbe tudi izven neposrednega delovnega območja.

- l) **Kadar izvajate delovne operacije, pri katerih uporabljeno električno orodje lahko zadene ob skrito električno napeljavo ali lastni priključni kabel, držite napravo le na izoliranih površinah za prijemanje.**

Stik z vodnikom, ki je pod napetostjo, lahko premosti napetost na kovinske dele naprave in povzroči udar električnega toka.

- m) **Napajalnega kabla ne približujte vrtljivim uporabljnim orodjem.**

Če izgubite nadzor nad napravo, lahko prerežete ali zajamete napajalni kabel ali pa se vaša dlan ali roka ujame v vrtljivo uporabljeno orodje.

- n) **Nikoli ne odložite električnega orodja, preden se orodje popolnoma ne ustavi.**

Vrteče uporabljeno orodje lahko pride v stik z odlagalno površino, zaradi česar lahko izgubite nadzor nad električnim orodjem.

- o) **Električno orodje med prenašanjem ne sme delovati.**

Vaša oblačila se lahko ob nenamernem stiku z vrtljivim uporabljnim orodjem zataknejo in orodje lahko zareže v vaše telo.

- p) **Redno čistite prezračevalne reže električnega orodja.**

Ventilator motorja vleče prah v ohišje, akumulacija kovinskega prahu pa lahko povzroči nevarnosti zaradi elektrike.

- q) **Električnega orodja ne uporabljajte v bližini vnetljivih materialov.**

Iskre lahko povzročijo vnetje teh materialov.

- r) **Ne uporabljajte orodja, ki zahteva tekoča hladilna sredstva.**

Uporaba vode ali drugih hladilnih sredstev lahko povzroči električni udar.

## NADALJNI VARNOSTNI NAPOTKI ZA UPORABO REZALNEGA ORODJA

### Povratni udarec in ustrezni varnostni napotki

Povratni udarec je nenadna reakcija zaradi zatakne ali zablokirane rezalne plošče. Zataknitev ali blokada vodi do takojšnje ustavitve vrtečega uporabljenega orodja. S tem se nenadzorovano električno orodje pospešeno zavrti v nasprotni smeri delovanja na mestu blokade.

Če se npr. rezalna plošča zatakne ali zablokira v obdelovancu, se lahko rob rezalne plošče, ki je pogreznjena v obdelovanca, zatakne in odlomi ali povzroči povratni udarec. Rezalna plošča se nato premakne proti upravljavcu ali stran od njega, odvisno od smeri delovanja plošče v točki blokade.

S tem se lahko rezalne plošče tudi zlomijo. Povratni udarec je posledica napačne ali pomanjkljive uporabe električnega orodja. Preprečite ga lahko z ustreznimi previdnostnimi ukrepi, kot je opisano v nadaljevanju.

- a) **Električno orodje trdno držite in postavite vaše telo in roke v takšen položaj, v katerem lahko nadzorujete sile povratnega udarca. Vedno uporabljajte dodatni ročaj, če je nameščen, da boste imeli čim večji nadzor nad silami povratnega udarca ali čim hitreje reagirali pri visokih vrtljajih.**

Upravljavca lahko z ustreznimi previdnostnimi ukrepi obvlada povratni udarec in nastale sile.

- b) **Nikoli ne približujte rok vrtečim uporabljenim orodjem.**

Orodje se lahko pri povratnem udarcu premakne prek vaše dlani.

- c) **Izogibajte se območju pred in za vrtečo rezalno ploščo.**

Povratni udarec premakne električno orodje v nasprotno smer vrtenja rezalne plošče v točki blokade.

- d) **V kotih, pri ostrih robovih itd. delajte posebej previdno. Preprečite, da bi orodje odskočilo ali se zataknilo v obdelovanca.**

Vrteče uporabljeno orodje se lahko v kotih, na ostrih robovih ali ob odboju zatakne. To povzroči izgubo nadzora ali povratni udarec.

- e) **Ne uporabljajte verižnega ali nazobčanega rezila in ne segmentirane diamantne plošče z več kot 10 mm širokimi režami.**

Takšna orodja povzročijo povratni udarec ali izgubo nadzora nad električnim orodjem.

- f) **Preprečite blokado rezalne plošče ali premočno pritiskanje. Ne izvajajte preglobkih rezov.**

Preobremenitev rezalne plošče poveča njeno obremenitev in dovzetnost za zataknitev ali blokado, s tem pa tudi možnost povratnega udarca ali zloma rezalnega telesa.

- g) **Če se rezalna plošča zatakne ali če prekinete z delom, napravo izklopite in jo držite pri miru, dokler se plošče ne zaustavi. Nikoli ne poskušajte iz reza izvleči rezalne plošče, ki se še vrti, saj lahko pride do povratnega udarca. Ugotovite in odpravite vzrok zataknitve.**

- h) **Ne vklopite električnega orodja, dokler se nahaja v obdelovancu. Najprej naj rezalna plošča doseže polno število vrtljajev, preden previdno nadaljujete z rezanjem.**

Sicer se lahko plošča zatakne, odskoči iz obdelovanca ali povzroči povratni udarec.

- i) **Plošče ali velike obdelovance podprite, da boste zmanjšali tveganje povratnega udarca zaradi zatakne rezalne plošče.**

Veliki obdelovanci se lahko zaradi lastne teže zvižejo. Obdelovanca je treba podpreti na obeh straneh reza, tako v bližini odreza kot tudi na robu.

**j) Bodite posebej previdni pri „rezanju žepov“ v obstoječe stene ali drugih območjih, v katere ne morete videti.**

Rezalna plošča, ki se pogrezne, lahko pri rezanju v plinske ali vodne napeljave, električne napeljave ali druge predmete povzroči povratni udarec.

## OSTALA TVEGANJA

Stroj je narejen skladno s stanjem v tehniki in priznanimi varnostno tehničnimi pravili. Kljub temu lahko pride pri delu do pojava ostalih tveganj.

- Nevarnost poškodb prstov in rok zaradi delujočega orodja in nestrokovnega vodenja obdelovanca.
- Ogroženost zdravja zaradi želenih drobcev. Obvezno nosite osebno zaščitno opremo in zaščitno oči.
- Telesne poškodbe zaradi okvarjenega rezalnega koluta. Redno preverjajte rezalni kolut, če je nepoškodovan.
- Nevarnost poškodb prstov in rok pri menjavi rezalnega koluta. Nosite primerne delovne rokavice.
- Nevarnost poškodb pri vklopu stroja zaradi rezalnega koluta, ki se zažene.
- Ogroženost zaradi električnega toka pri uporabi električnih priključnih napeljav, ki niso v skladu s predpisi.
- Ogroženost zdravja zaradi vrtečega se rezalnega koluta pri dolgih laseh in ohlapnih oblačilih. Nosite osebno zaščitno opremo, kot so mrežica za lase in ozko prilegajoča se delovna oblačila.
- Nadalje lahko kljub vsem ukrepom obstajajo nepredvidljiva tveganja.
- Preostala tveganja lahko zmanjšate na minimum, če v celoti upoštevate varnostne nasvete, uporabljate napravo v skladu z določili ter upoštevate navodila za uporabo.

## VI. Pred zagonom

- Vzemite žago za rezanje kovin iz embalaže in preverite eventuelne poškodbe, ki bi slučajno nastale med transportom.
- Stroj morate postaviti v stabilni varni položaj, topomeni na delovno mizo ali ga pa priviti na stabilno podnožno ogrodje.
- Pred zagonom žage za rezanje kovin morajo biti pravilno odgovarjajoče montirani vsi pokrovi in varnostno-zaščitna oprema stroja.
- Rezalna plošča se mora dati prosto vrteti oz. obračati.
- Preden pritisnete na stikalo za vklop / izklop, se morate prepričati, če je rezalna plošča pravilno odgovarjajoče montirana in, če se premični deli dajo prosto premikati.
- Pred priklopom stroja se prepričajte, če se podatki na tipski podatkovni tablici na stroju skladajo s podatki o električnem omrežju.
- Spustite zapiralo (8).

## VII. Montaža

**Pozor! Pred izvajanjem vseh vzdrževalnih, rekonstrukcijskih in montažnih opravil izvalcite električni vtikač iz električnega omrežja.**

### Zavarovanje pri transportu / Nosilni ročaj (Slika 1/2)

Potisnite ročaj (13) glave stroja (9) navzdol in izvalcite zapah (8).

Počasi premaknite glavo stroja (9) navzgor.

**Pozor!** Povratna vzmet samodejno dvigne glavo stroja (9) navzgor, tj. ne spustite ročaja (13) po končanem rezu, temveč glavo stroja (9) počasi in z rahlim nasprotnim pritiskom premaknite navzgor.

Slika 1 prikazuje glavo stroja (9) v zgornjem položaju. Za transport glavo stroja (9) ponovno zapahnite z zapahom (8) v spodnjem položaju. Glejte sliko 2. Za enostavnejši transport ima žaga transportni ročaj (10).

### Primež (Slika 3)

Vsaki obdelovanec mora biti pred obdelavo fiksiran oz. pričvrščeni v primež.

Ročico za hitro vpenjanje (5) obrnite navzgor.

Vpenjalni ročaj (6) izvalcite tako daleč, da lahko obdelovanec vpenete med vpenjalni površini (4/7) primeža.

Vpenjalna čeljust, pol. A1 (slika 3), za maksimalno širino obdelovanca 230 mm

Vpenjalna čeljust, pol. A2 (slika 3), za maksimalno širino obdelovanca 190 mm

Vpenjalna čeljust, pol. A3 (slika 3), za maksimalno širino obdelovanca 150 mm

**Napotek:** Vpenjalnega ročaja (6) ni treba obračati, če je ročica za hitro vpenjanje (5) obrnjena navzgor. Vreteno je mogoče brezstopenjsko izvleči ali potisniti noter.

Potisnite vreteno tako daleč naprej, da se vpenjalni površini (4/7) dotikata obdelovanca. Ročico za hitro vpenjanje (5) obrnite nazaj dol, tako da vreteno in ročica za hitro vpenjanje (5) sovpadata.

Z obračanjem vpenjalnega ročaja (6) varno vpenete obdelovanec v primežu.

### Zajeralni rezi (glejte sliko 3)

Da lahko izvajate zajeralne reze, lahko omejevalnik (7) premikate od 0° – 45° v levo in od 0° – 30° v desno. Odvijte vijaka (A).

Omejevalnik (7) primeža obrnite na želeno mero kota. Ponovno zategnite vijaka (A).

Pri vpenjanju obdelovanca se sprednja vpenjalna čeljust (4) sama obrne v potreben položaj in se poravnava z obdelovancem, da se zagotovi varno fiksiranje obdelovanca.

### Nastavitev prislonskih vijakov (Slika 7)

S pomočjo prislonskih vijakov (15) je možno nastavljati pomikanje rezalne plošče nazaj.

To je potrebno, ker se rezalna plošča zaradi obrabe zmanjša v premeru in tako ne bi mogla več v popolnosti prerezati obdelovanca.

Odvijte protimatico.

Po potrebi privijte ali odvijte omejevalni vijak (15).

Premaknite glavo stroja (9) navzdol, da preverite, če rezalni kolut (16) seže do omejevalnika primeža (7).

Ponovno zategnite protimatico.

### Zamenjava rezalne plošče (Slika 5/6)

Potegnite električni vtičič iz električne omrežne vtičnice

Glavo stroja (9) premaknitev zgornji mirovalni položaj. Premični pokrov rezalnega koluta (2) premaknite navzgor in ga z roko pridržite.

Odvijte vijak (C) in stranski pokrov rezalnega koluta (E) obrnite nazaj.

Blokirni sornik (3) potisnite v desno in z drugo roko počasi obračajte rezalni kolut (16), dokler se blokirni sornik (3) ne zaskoči.

S priloženim očesnim ključem (14) odvijajte vpenjalni vijak (D) v nasprotno smer urnega kazalca.

Snemite vpenjalni vijak (D), podložko, zunanjo prirobnico in obrabljen rezalni kolut (16).

V obratnem vrstnem redu ponovno namestite in zategnite novo rezalno ploščo .

**Pozor:** Pred montažo je potrebno skrbno očistiti flanžo.

#### Pazite na puščico, ki ponazarja smer vrtenja!

Uporabljajte samo priporočene, ojačane rezalne kolute in zategnite vpenjalni vijak (D) le toliko, da je rezalni kolut (16) varno fiksiran in se ne more vrteti v prazno. Če vpenjalni vijak (D) premočno zategnete, lahko poškodujete kolut.

Stranski pokrov rezalnega koluta (E) obrnite naprej in ga fiksirajte z vijakom (C).

Ponovno sprostite zaščitno rezalne plošče tako, da se pomična zaščitna rezalne plošče (2) ponovno pomakne naprej.

## VIII. Rokovanje z rezalnim strojem

### Stikalo za vklop / izklop (Slika 1)

Za vklop žage morate pritisniti gumb za zaporo stikala (11) in stikalo za vklop/izklop (12).

Da bi lahko ponovno izključili rezalni stroj, je treba ponovno pustiti stikalo (12).

### Izvajanje rezanja (Siehe Abb. 3/4)

Čvrsto vpenite obdelovanec v primež.

Vključite stroj in počakajte, da motor doseže svoje največje število vrtljajev.

Pritisnite ročaj (13) glave stroja (9) navzdol, da se rezalni kolut rahlo dotika obdelovanca. Enakomerno pomikajte rezalni kolut (16) skozi material, ki ga režete.

**Pozor:** Rezalna plošča ne sme drdrati ali odskakovati, ker se bo s tem poslabšala kakovost rezanja ali se bo rezalna plošča celo razletela.

Med rezanjem morate ročaj (13) čvrsto in enakomerno potiskati navzdol.

Hitrost rezanja ne smete upočasniti niti pri koncu postopka rezanja obdelovanca tako, da boste s tem lahko preprečili pregrevanje materiala obdelovanca ali povečano nastajanje zarobkov na odrezanem delu obdelovanca.

**Napotek:** Število rezanj po rezalni plošči ter kakovost rezanja je lahko zelo različna zaradi rezalnih časov. Hitro rezanje lahko privede do hitrejše obrabe rezalne plošče , toda temu služi tudi obarvanje materiala ter nastajanje zarobkov

### ROČICA ZA HITRO VPENJANJE, slika 4

Stroj ima ročico za hitro vpenjanje (5).

Ročico (5) prestavite navzgor, vpenjalni ročaj (6) pomaknite naprej ob obdelovanec, ročico za hitro vpenjanje (5) potisnite navzdol in nato z vpenjalnim ročajem (6) vpenite obdelovanec.

#### Pozor!

Pred rezanjem vedno preverite, če je obdelovanec pravilno vpet.

Daljše obdelovance podprite z valjčnim podstavkom ali s čim podobnim.

Ko končate z delom, prestavite glavo stroja v spodnji položaj in izvlecite omrežni vtič.

### Nastavljanje omejevalnika globine

Pomik stroja nazaj lahko nastavite z omejevalnikom globine (15).

Z očesnim ključem (14) odvijte protimatico.

Odvijajte vijak v nasprotni smeri urnega kazalca, da povečate globino reza.

Ponovno privijte protimatico.

Protimatico odvijte v skladu z želenim razmikom in privijajte vijak v smeri urnega kazalca, da zmanjšate globino reza.

Ponovno privijte protimatico.

## IX. Tehnični podatki

Dimenzije D x Š x V mm	580 x 310 x 400
Rezalni kolut Ø/mm	355 x 25.4 x 3.2
Število vrtljajev v prostem teku 1/min	3000
Teža kg	20

#### Podatki o rezanju

Velikost obdelovanca min. mm	Ø15 or 15x15
Velikost obdelovanca maks. mm	Ø 100 or 230x50

#### Pogon

Motor V~/Hz	230-240/50
Zmogljivost P1 / Watt	2000

### Karakteristike hrupa

Karakteristike hrupa so bile izmerjene v skladu z EN 3744/EN 11201.

Nivo zvočnega tlaka $L_{pA}$	94.3 dB(A)
Negotovost $K_{pA}$	3 dB
Nivo zvočne moči $L_{WA}$	107.3 dB(A)
Negotovost $K_{WA}$	3 dB
Vrednost emisij vibracij	2.5 m/s <sup>2</sup>
Negotovost $K$	1.5 m/s <sup>2</sup>

### Nosite glušnike.

Zaradi vpliva hrupa lahko oglušite.

### Omejite hrupnost in vibracije na minimum!

- Uporabljajte samo brezhibne naprave.
- Redno vzdržujte in čistite napravo.
- Vaš način dela prilagodite napravi.
- Ne preobremenjujte naprave.
- Po potrebi dajte napravo v preverjanje.
- Izključite napravo, ko je ne uporabljate.
- Uporabljajte rokavice.

## X. Skladiščenje/promet

Napravo in pribor za napravo skladiščite na temnem, suhem in pred mrazom zaščitenem in za otroke nedostopnem mestu. Optimalna skladiščna temperatura je med 5 in 30 °C. Električno orodje shranjujte v originalni embalaži.

### Pri skladiščenju rezalnih kolotov bodite posebej previdni:

- Očistite jih in dobro posušite. **POZOR:** Rezalnih kolotov iz umetne smole **NE** čistite z vodo ali drugimi tekočinami!
- Vedno jih skladiščite v ležečem stanju.
- Izogibati se je treba vlagi, zmrzali, neposredni sončni svetlobi, visokim temperaturam oz. temperaturnim nihanjem, sicer grozi nevarnost zloma in drobljenja!
- Pred ponovno uporabo rezalnih kolotov iz umetne smole morate upoštevati rok uporabe (vtis na sprejemnem obroču – četrtletje/leto). Če je rok uporabe presežen, NI dovoljeno uporabljati rezalnega kolota.
- **Nove in skladiščene rezalne kolote je treba pred uporabo vedno preveriti glede poškodb in jih pred prvim rezanjem najmanj 60 sekund preizkušati pri navedenem največjem številu vrtljajev.** Pri tem se v podaljšanem območju premikanja rezalnega kolota ne sme nahajati noben del telesa ali oseba.

## TRANSPORT (GLEJTE SLIKO 1/7)

### Transportno varovalo:

Gumb za zapahnitev (8) vam olajša ravnanje pri transportu na različne kraje.

### Pozor! Izvlecite omrežni vtič.

Za transportiranje stroja uporabljajte transportni ročaj (10).

### Zapora naprave (transportno varovalo)

Za transportiranje naprave prestavite glavo stroja navzdol in pritisnite gumb za zapahnitev (8).

### Sprostitev naprave (delovni položaj)

Premaknite glavo stroja (9) navzdol, da sprostite transportno varovalo. Izvlecite gumb za zapahnitev (8) in premaknite glavno stroja počasi navzgor.

## XI. Električni priključek

Nameščeni elektromotor je priključen, tako da je pripravljen za uporabo. Priključek ustreza zadevnim standardom VDE in DIN.

### ⚠ Pozor!

Omrežni kabel te naprave ima ozemljitveni vod in ozemljeni vtič. Vtič je treba priključiti v primerno, ustrezno nameščeno vtičnico, ki je ozemljena v skladu z veljavnimi predpisi in zakoni.

### ⚠ Opozorilo!

Preverite omrežno napetost! Omrežna napetost se mora ujemati s podatki na tipski ploščici!

Strankin omrežni priključek ter uporabljen kabelski podaljšek morata ustrezati predpisom v navodilih za uporabo.

### Poškodovan električni priključni vodnik

Na električnih priključnih vodih pogosto nastanejo poškodbe izolacije.

Vzroki za to so lahko:

- Otiščanci, če priključne vode speljete skozi okna ali reže vrat.
- Pregibi zaradi nepravilne pritrditve ali vodenja priključnih vodov.
- Rezi zaradi vožnje preko priključnih vodov.
- Poškodbe izolacije zaradi iztrganja iz stenske vtičnice.
- Pretrgana mesta zaradi staranja izolacije.

Takih poškodovanih električnih priključnih vodnikov ne smete uporabljati, ker so zaradi poškodb izolacije smrtno nevarni.

Redno preverjajte, ali so električni priključni vodniki poškodovani. Pri tem pazite, da priključni vodnik pri preverjanju ne bo visel na električnem omrežju.

Električni priključni vodniki morajo ustrezati zadevnim določilom standardov VDE in DIN. Uporabljajte samo priključne vode z oznako "V-90/5V-90 3 x 1.00 mm<sup>2</sup>".

Po predpisih mora biti opis tipa priključnega voda natisnjen na njem.

## XII. Odpravljanje napak

Napaka	Vzrok	Ukrep
Naprava se ne zažene.	<ol style="list-style-type: none"> <li>1. Vtič naprave ni priključen.</li> <li>2. Sprožena/okvarjena varovalka.</li> <li>3. Okvarjen priključni kabel.</li> <li>4. Obrabljene ali poškodovane oglene ščetke.</li> </ol>	<ol style="list-style-type: none"> <li>1. Poskrbite za dovod toka.</li> <li>2. Ponastavite močnostno stikalo – zamenjajte varovalko.</li> <li>3. Priključni omrežni kabel sme zamenjati samo pooblaščen servis.</li> <li>4. Zamenjajte oglene ščetke.</li> </ol>
Slabo rezanje.	<ol style="list-style-type: none"> <li>1. Obrabljen rezalni kolut.</li> <li>2. Obdelovanec ni pravilno vpjet.</li> </ol>	<ol style="list-style-type: none"> <li>1. Vstavite nov rezalni kolut.</li> <li>2. Primerno vpnite obdelovanec.</li> </ol>
Rotacija rezalnega koluta je preslaba.	<ol style="list-style-type: none"> <li>1. Podaljševalni vod je predolg ali ima premajhen presek.</li> <li>2. Prenizko napetostno napajanje.</li> </ol>	<ol style="list-style-type: none"> <li>1. Zamenjajte vod.</li> <li>2. Certificiran električni monter naj pregleda priključek.</li> </ol>
Vibracije med rezanjem.	<ol style="list-style-type: none"> <li>1. Naprava ni dovolj fiksirana.</li> <li>2. Okvarjen rezalni kolut.</li> <li>3. Obdelovanec ni dovolj fiksiran.</li> </ol>	<ol style="list-style-type: none"> <li>1. Pritrdite napravo.</li> <li>2. Zamenjajte rezalni kolut.</li> <li>3. Primerno vpnite obdelovanec.</li> </ol>
Rez ni pravilen.	<ol style="list-style-type: none"> <li>1. Omejevalnik ni pravilno pritrjen.</li> <li>2. Zarobljen rezalni kolut.</li> <li>3. Prekometeren napor.</li> <li>4. Obdelovanec se premika.</li> </ol>	<ol style="list-style-type: none"> <li>1. Preverite/nastavite omejevalnik.</li> <li>2. Preverite/pritrdite rezalni kolut.</li> <li>3. Znižajte pritisk na obdelovanec.</li> <li>4. Pravilno vpnite obdelovanec.</li> </ol>
Obdelovanec se med rezanjem premika.	<ol style="list-style-type: none"> <li>1. Omejevalnik je zrahljan ali pa obdelovanec ni pravilno fiksiran.</li> <li>2. Obdelovanec ni pravilno fiksiran.</li> <li>3. Prekometeren napor.</li> </ol>	<ol style="list-style-type: none"> <li>1. Pravilno pritrdite omejevalnik.</li> <li>2. Pravilno vpnite obdelovanec.</li> <li>3. Znižajte pritisk na obdelovanec.</li> </ol>

## XIII. Čiščenje

### ⚠ Pozor!

Pred čiščenjem naprave vedno izvlecite omrežni vtič.

Čiščenje

- Zaščitno opremo, zračne reže in ohišje motorja vzdržujte kar se le da v stanju brez prisotnosti prahu in umazanije. Napravo obrišite s suho krpo ali s komprimiranim zrakom pod nizkim pritiskom.
- Priporočamo, da napravo očistite neposredno po vsakem končanem delu.
- Redno čistite napravo z vlažno krpo in nekaj milnice. Ne uporabljajte nobenih čistilnih ali razredčilnih sredstev; le-ta lahko poškodujejo plastične dele naprave. Pazite na to, da ne pride voda v notranjost naprave.

## XIV. Odlaganje med odpadke in reciklaža

Naprava je dobavljena v embalaži, da se med transportom ne poškoduje. Surovine v tej embalaži je mogoče ponovno uporabiti ali reciklirati. Oprema ter pribor sta izdelana iz različnih vrst materiala, kot sta kovina in umetna masa. Okvarjenih naprav nikoli ne mečite med gospodinjne odpadke. Napravo zavrzite v skladu s predpisi na primernem zbirnem mestu. Na vaši občinski upravi povprašajte po ustreznih lokacijah.











<b>DE</b>	erklärt folgende Konformität gemäß EU-Richtlinie und Normen für den Artikel	<b>SK</b>	prehlasuje nasledujúcu zhodu podľa smernice EU a noriem pre výrobok
<b>GB</b>	hereby declares the following conformity under the EU Directive and standards for the following article	<b>EST</b>	kinnitab järgmist vastavust vastavalt ELi direktiivi ja standardite järgmist artiklumbrit
<b>FR</b>	déclare la conformité suivante selon la directive UE et les normes pour l'article	<b>LT</b>	pareiškia, taip atitiktis pagal ES direktyvos ir standartai šį straipsnį
<b>IT</b>	dichiara la seguente conformità secondo le direttive e le normative UE per l'articolo	<b>LV</b>	apliecina šādu saskaņā ar ES direktīvu atbilstības un standartu šādu rakstu
<b>CZ</b>	prohlašuje následující shodu podle smernice EU a norem pro výrobek	<b>NL</b>	verklaart hierbij dat het volgende artikel voldoet aan de daarop betrekking hebbende EG-richtlijnen en normen
<b>HU</b>	az EU-irányelv és a vonatkozó szabványok szerinti következő megfeleléségi nyilatkozatot teszi a termékre	<b>RUS</b>	заявляет о соответствии товара следующим директивам и нормам ЕС
<b>HR</b>	ovime izjavljuje da postoji sukladnost prema EU-smjernica i normama za sljedeće artikle	<b>PT</b>	declara o seguinte conformidade com a Directiva da UE e as normas para o seguinte artigo
<b>RO</b>	declară următoarea conformitate corespunzător directivelor și normelor UE pentru articolul	<b>ES</b>	declara la conformidad siguiente según la directiva la UE y las normas para el artículo
<b>TR</b>	Normları gereğince aşağıdaki uygunluk açığa masını sunar.	<b>DK</b>	erklærer hermed, at følgende produkt er ioverensstemmelse med nedenstående EUDirektiver og standarder:
<b>FIN</b>	vakuuttaa täten, että seuraava tuote täyttää alla esitettyt EU-direktiivit ja standardit	<b>SE</b>	försäkrar härmed följande överensstämmelse enligt EU-direktiv och standarder för följande artikeln
<b>PL</b>	deklaruje, że produkt jest zgodny z następującymi dyrektywami UE i normami	<b>NO</b>	erklærer herved følgende samsvar under EU-direktiv og standarder for følgende artikkel
<b>SLO</b>	izjavlja slededco skladnost z EU-direktivo in normami za artikel	<b>BG</b>	декларира съответното съответствие съгласно Директива на ЕС и норми за артикул

### Trennschneider - MT140

<input checked="" type="checkbox"/> 2014/29/EU	<input type="checkbox"/> 89/686/EC_96/58/EC
<input checked="" type="checkbox"/> 2014/35/EU	<input checked="" type="checkbox"/> 2006/42/EC
<input type="checkbox"/> 2006/28/EC	<b>Annex IV</b> Notified Body: Notified Body No.: Reg. No.:
<input type="checkbox"/> 2005/32/EC	<input checked="" type="checkbox"/> 2000/14/EC_2005/88/EC
<input checked="" type="checkbox"/> 2014/30/EU	<b>Annex V</b>
<input type="checkbox"/> 2004/22/EC	<b>Annex VI</b> Noise: measured $L_{WA} = 93$ dB(A); guaranteed $L_{WA} = 93$ dB(A)
<input type="checkbox"/> 1999/5/EC	<input checked="" type="checkbox"/> Notified Body: TÜV SÜD Industrie Service GmbH Notified Body No.: 0036
<input checked="" type="checkbox"/> 2014/68/EU	<input type="checkbox"/> 2004/26/EC
<input type="checkbox"/> 90/396/EC	Emission. No:
<input checked="" type="checkbox"/> 2011/65/EU	

Standard references: EN 1012-1; EN 61000-3-2; EN 61000-3-3; EN 61000-6-1; EN 61000-6-3

Ichenhausen, den 31.08.2016

Unterschrift / Markus Bindhammer / Technical Director

Art.-No. 5903702901  
Subject to change without notice

Documents registrar: Andreas Pecher  
Günzburger Str. 69, D-89335 Ichenhausen

#### Garantie DE

Offensichtliche Mängel sind innerhalb von 8 Tagen nach Erhalt der Ware anzuzeigen, andernfalls verliert der Käufer sämtliche Ansprüche wegen solcher Mängel. Wir leisten Garantie für unsere Maschinen bei richtiger Behandlung auf die Dauer der gesetzlichen Gewährleistungsfrist ab Übergabe in der Weise, dass wir jedes Maschinenteil, dass innerhalb dieser Zeit nachweisbar in Folge Material- oder Fertigungsfehler unbrauchbar werden sollte, kostenlos ersetzen. Für

Teile, die wir nicht selbst herstellen, leisten wir nur insoweit Gewähr, als uns Gewährleistungsansprüche gegen die Vorlieferanten zustehen. Die Kosten für das Einsetzen der neuen Teile trägt der Käufer. Wandlungs- und Minderungsansprüche und sonstige Schadensersatzansprüche sind ausgeschlossen.

#### Warranty GB

Apparent defects must be notified within 8 days from the receipt of the goods. Otherwise, the buyer's rights of claim due to such defects are invalidated. We guarantee for our machines in case of proper treatment for the time of the statutory warranty period from delivery in such a way that we replace any machine part free of charge which provably becomes unusable due to faulty material or defects of fabrication within such period of time. With respect to parts not

manufactured by us we only warrant insofar as we are entitled to warranty claims against the upstream suppliers. The costs for the installation of the new parts shall be borne by the buyer. The cancellation of sale or the reduction of purchase price as well as any other claims for damages shall be excluded.

#### Garantie FR

Les défauts visibles doivent être signalés au plus tard 8 jours après la réception de la marchandise, sans quoi l'acheteur perd tout droit au dédommagement.

Nous garantissons nos machines, dans la mesure où elles sont utilisées de façon conforme, pendant la durée légale de garantie à compter de la réception, sachant que nous remplaçons gratuitement toute pièce de la machine devenue inutilisable du fait d'un défaut de matière ou

d'usinage durant cette période. Toutes les pièces que nous ne fabriquons pas nous-mêmes ne sont garanties que si nous avons la possibilité d'un recours en garantie auprès des fournisseurs respectifs. Les frais de main d'œuvre occasionnés par le remplacement des pièces sont à la charge de l'acquéreur. Tous droits à réhabilitation et toutes prétentions à une remise ainsi que tous autres droits à dommages et intérêts sont exclus

#### Garanzia IT

Vizi evidenti vanno segnalati entro 8 giorni dalla ricezione della merce, altrimenti decadono tutti i diritti dell'acquirente inerenti a vizi del genere. Appurato un impiego corretto da parte dell'acquirente, garantiamo per le nostre macchine per tutto il periodo legale di garanzia a decorrere dalla consegna in maniera tale che sostituiamo gratuitamente qualsiasi componente che entro tale periodo presenti dei vizi di materiale o di fabbricazione tali da renderlo inutilizzabile. Per

componenti non fabbricati da noi garantiamo solo nella misura nella quale noi stessi possiamo rivendicare diritti a garanzia nei confronti dei nostri fornitori. Le spese per il montaggio dei componenti nuovi sono a carico dell'acquirente. Sono escluse pretese di risoluzione per vizi, di riduzione o ulteriori pretese di risarcimento danni.

#### Garantie NL

Zichtbare gebreken moeten binnen de 8 dagen na ontvangst van de goederen worden gemeld, zo niet verliest de verkoper elke aanspraak op grond van deze gebreken. Onze machines worden geleverd met een garantie voor de duur van de wettelijke garantietermijn. Deze termijn gaat in vanaf het moment dat de koper de machine ontvangt. De garantie houdt in dat wij elk onderdeel van de machine dat binnen de garantietermijn aantoonbaar onbruikbaar wordt als gevolg van materiaal- of productiefouten, kosteloos vervangen. De garantie vervalt echter bij

verkeerd gebruik of verkeerde behandeling van de machine. Voor onderdelen die wij niet zelf produceren, geven wij enkel de garantie die wij zelf krijgen van de oorspronkelijke leverancier. De kosten voor de montage van nieuwe onderdelen vallen ten laste van de koper. Eisen tot het aanbrengen van veranderingen of het toestaan van een korting en overige schadeloosstellingsclaims zijn uitgesloten.

#### Garantía ES

Los defectos evidentes deberán ser notificados dentro de 8 días después de haber recibido la mercancía, de lo contrario el comprador pierde todos los derechos sobre tales defectos. Garantizamos nuestras máquinas en caso de manipulación correcta durante el plazo de garantía legal a partir de la entrega. Sustituiremos gratuitamente toda pieza de la máquina que dentro de este plazo se torne inútil a causa de fallas de material o de fabricación. Las piezas que no

son fabricadas por nosotros mismos serán garantizadas hasta el punto que nos corresponda garantía del suministrador anterior. Los costes por la colocación de piezas nuevas recaen sobre el comprador. Están excluidos derechos por modificaciones, aminoraciones y otros derechos de indemnización por daños y perjuicios.

#### Garantia PT

Para este aparelho concedemos garantia de 24 meses. A garantia cobre exclusivamente defeitos de material ou de fabricação. Peças avariadas são substituídas gratuitamente. cabe ao cliente efetuar a substituição. Assumimos a garantia unicamente de peças genuínas. Não há direito à garantia no caso de: peças de desgaste, danos de transporte, danos causados

pelo manejo indevido ou pela desatenção as instruções de serviço, falhas da instalação elétrica por inobservância das normas relativas à electricidade. Além disso, a garantia só poderá ser reinvidicada para aparelhos que não tenham sido consertados por terceiros. O cartão de garantia só vale em conexão com a fatura.

#### Garanti NO

Åpenbare mangler skal meldes innen 8 dager etter at varen er mottatt, ellers taper kunden samtlige krav pga slik mangel. Vi gir garanti for at våre maskiner ved riktig behandling under den rettslige garantiens varighet, fra overlevering, på den måten at vi erstatter kostnadsfritt hver maskindel, som innen denne tiden påviselig er ubrukelig som følge av material- eller

produksjonsfeil. For deler som vi ikke produserer selv, yter vi garanti kun i den utstrekning som garantikrav mot underleverandør tilkommer oss. Kjøperen bærer kostnadene ved montering av nye deler. Endrings- og verditapskrav og øvrige skadeerstatningskrav er utelukkede.

#### Takuu FI

Ilmeisistä puutteista tulee ilmoittaa kahdeksan päivän kuluessa tavaran vastaanottamisesta. Muutoin ostaja ei voi vaatia korvausta ko. puutteista. Annamme takuun oikein käsitellyille koneillemme lakisääteiseksi takuuaajaksi tavaran luovutuksesta alkaen siten, että vaihdamme korvauksetta minkä tahansa koneenoson, joka osoittautuu tämän ajan kuluessa käyttökelvot-

tomaksi raaka-aine- tai valmistusvirheestä johtuen. Osille, joita emme valmista itse, annamme takuun vain mikäli osien toimittaja on antanut niistä takuun meille. Uusien osien asennuskustannukset maksaa ostaja. Purku- ja vähennysvaatimukset ja muut vahingonkorvausvaatimukset eivät tule kysymykseen.

#### Garanti SE

Med denna maskin följer en 24 månaders garanti. Garantins täcker endast material- och konstruktionsfel. Defekta delar ersätts utan omkostningar, men kunden står för installationen. Vår garanti täcker endast original-delar. Anspråk på garanti öreligger inte för: garantin täcker ej,

transportskador, skador orsakade av felaktig behandling och då skötsel föreskrifter inte beaktats. Vidare kan garantikrav endast ställas för maskiner som inte har reparerats av tredje part.

#### Záruka SK

Zrejme vady musia byť predstavené v priebehu 8 dni po obdržaní tovaru, ináč zákazník stratí všetky nároky týkajúce sa takejto vady. Ponúkame záruku na naše aparáty, ktoré sú správne používané počas zákonného termínu záruky tak, že bezplatne vymeníme každú časť aparátu, ktorá sa v priebehu tohto času môže stať dokázateľne nefunkčnou dôsledkom materiálnej či

výrobnej vady. Na časti ktoré sami nevyrobíme, poskytujeme záruku iba v rozsahu, v ktorom nám prísluší nárok na záručné plnenie k subdodávateľovi. Za trovy týkajúce sa inštalácie nových súčiastky je zodpovedný zákazník. Nárok na výmenu tovaru, na zľavu a iné nároky na nahradenie škody sú vylúčené.

#### Garancija SI

Očitne pomanjkljivosti je potrebno naznaniti 8 dni po prejemu blaga, v nasprotnem primeru izgubi kupec vse pravice do garancije zaradi takšnih pomanjkljivosti. Za naše naprave dajemo garancijo ob pravilni uporabi za čas zakonsko določenega roka garancije od predaje in sicer na takšen način, da vsak del naprave brezplačno nadomestimo, za katerega bi se v tem roku

izkazalo, da je zaradi slabega materiala ali slabe izdelave neuporaben. Za dele, ki jih sami ne izdelujemo, jamčimo samo toliko, kolikor zahteva garancija drugih podjetij. Stroški za vstavljanje novih delov nosi kupec. Zahteve za spreminjanje in zmanjšanje ter ostale zahteve za nadomestilo škode so izključene.

#### Szavatosság HU

A nyilvánvaló hibákat ki kell jelenteni számított 8 napon belül az áruk, különben a vevő elveszti minden igényt az ilyen hibák. Kínálunk garanciát a gépeinket a megfelelő kezelés időtartamának hallgatólagos garancia a szállítás időpontját oly módon, hogy cserélje ki minden egyes része ezen idő alatt észlelhető a sorban anyag-vagy gyártási legyen hiábavaló, ingyen. Az alkatrészeket, hogy

nem termel magunkat, hogy csak olyan garanciát, hiszen jogosultak jótállási igények beszállítókkal szemben. A költségek beillesztése az új részek a vevőnek. Átalakítása és csökkentése követelések és egyéb kártérítési igények ki vannak zárva.

#### Garancija HR

Vidljive štete se moraju prijaviti u roku od 8 dana od primitka robe. U suprotnom slučaju kupac gubi pravo na reklamaciju. Mi jamčimo za naše strojeve u slučaju ispravnog postupanja tijekom perioda zakonskog jamstva tako što zamijenjujemo besplatno bilo koji dio stroja koji dokazano postane neupotrebljiv uslijed neispravnog materijala ili grešaka u proizvodnji u tom vremenskom

periodu. Za dijelove koje mi nismo proizveli jamčimo samo ukoliko imamo pravo na reklamaciju prema dobavljačima. Troškove za ugradnju novih dijelova snosi kupac. Molbe za smanjenjem cijene kao i sve druge reklamacije zbog šteta su isključene.

#### Záruka CZ

Viditelné vady jsou poukazatelné během 8 dní od obdržení zboží, jinak ztrácí zákazník všechny nároky týkající se takovýchto vad. Poskytujeme záruku na naše stroje, s kterými je správně zacházeno, na dobu zákonně záruční lhůty začínající od doručení tak, že bezplatně vyměníme každou část stroje, která se během této doby může stát prokazatelně nepoužitelnou následkem

materiálové či výrobní vady. Na díly, které sami neopravujeme, poskytujeme záruku pouze v rozsahu, v němž nám přísluší nárok na záruční plnění vůči subdodavateli. Náklady na instalaci nového dílu nese zákazník. Nárok na výměnu zboží, na slevu a jiné nároky na odškodnění jsou vyloučené.

#### Gwarancja PL

Wszelkie uszkodzenia muszą być zgłaszane w przeciagu 8 dni od daty otrzymania towaru, w przeciwnym wypadku, prawo do reklamacji wygasa. Gwarantujemy, że w czasie trwania gwarancji wymienimy wszelkie części maszyny, które okażą się niesprawne na skutek wad materiału z jakiego zostały wykonane lub błędów w produkcji bez dodatkowych opłat pod warunkiem, że maszyna

będzie obsługiwana zgodnie z zaleceniami. W odniesieniu do części nie produkowanych przez nas, gwarancja obowiązuje tylko w przypadku naszych dostawców. Koszty instalacji nowych części są ponoszone przez klienta. Odszkodowania wynikłe z uszkodzeń maszyny oraz redukcje ceny zakupu maszyny w ramach reklamacji nie będą rozpatrywane.

#### Garantie RO

Defecte evidente trebuie să fie raportate în termen de 8 zile de la primirea de bunuri, altfel cumpărătorul pierde toate cererile pentru astfel de defecte. Oferim o garanție de pe mașinile noastre cu un tratament adecvat pe durata unei garanții implicite de la data de livrare în așa fel încât vom înlocui fiecare parte în acel moment detectabil într-un rând în material sau manoperă ar fi inutil, gratuit. Pentru părțile care nu ne pro-

duc, vom face doar o astfel de garanție, așa cum avem dreptul la pretenții de garanție împotriva furnizorilor. Costurile pentru introducerea de piese noi la cumpărător. Converse și reducerea creanțe și alte cererile de despăgubire sunt excluse.

#### Garantii EE

Ilmselgetest vigadest tuleb teatada 8 päeva jooksul pärast kauba kättesaamist, vastasel juhul kaotab ostja kõik õigused garantiile nimetatud vigade tõttu. Õige käsitsemise korral anname oma masinatele garantii seadusega ettenähtud ajaks alates kauba üleandmisest nii, et vahetame tasuta välja kõik masina osad, mis nimetatud aja jooksul peaks muutuma kasutuskõlbmatuks

materjali- või tootmisvea tõttu. Osade eest, mida me ise ei tooda, anname garantii vaid selles osas, mis tarnija on meile garanteerinud. Uute osade paigaldamise kulud kannab ostja. Muutmis- ja amortisatsiooninõuded ning muud kahjutasunõuded välistatakse.

#### Garantija LV

Acīmredzami defekti ir jāpaziņo 8 dienu laikā no preces saņemšanas. Pretējā gadījumā pircēja tiesības pieprasīt atbildību par šādiem defektiem ir spēkā neesošas. Mēs dodam garantiju savām iekārtām, ja pircējs pret tām atbilstoši izturas garantijas laikā. Mēs apņemamies bez maksas piegādāt jebkuru rezerves daļu, kas iespējams kļuvusi nelietoājama bojātu materiālu vai ražošanas defektu dēļ šajā laika periodā. Attiecībā uz rezerves daļām, kuras nav mūsu ražotas, mēs garantējam

tikai gadījumā, ja mums ir garantija no saviem piegādātājiem. Jauno detaļu uzstādīšanas izmaksas ir jāuzņemas pircējam. Pirkuma atcelšana vai pirkuma cenas samazināšana, kā arī jebkuras citas prasības par bojājumu atbildzināšanu netiek izskatītas.

#### Garantija LT

Dėl akivaizdžiai matomų defektų turi būti informuota per 8 dienas nuo įrenginio gavimo momento. Kitu atveju pirkėjo teisė reikšti pretenziją dėl šių defektų yra negaliojanti. Savo įrenginiams mes garantuojame įstatymo nustatytą pilną aptarnavimą garantinio laikotarpio metu, jei yra laikomasi gamintojo-vartotojo susitarimo ir mes pažadame nemokamai pakeisti bet kurias mašinos dalis,

sugedusias dėl blogos medžiagos ar gamyklinio broko. Mes neatsakome už dalis, pagamintas ne mūsų ir jūsų gautas iš kito tiekėjo. Naujų dalių montavimo kaštai yra pirkėjo atsakomybė. Pirkimo nutraukimas ar pirkimo kainos sumažinimas, kaip ir bet kurios kitos pretenzijos dėl nuostolių nebus patenkinamos.

#### Abyrgð IS

Augljósar skemmdir verður að tilkynna innan 8 daga frá viðtöku vörunnar. Annars er réttur kaupanda um bætur vegna sílka skemmda ógildur. Við ábyrgjumst, í tilfelli réttar meðhöndlunar yfir lögbundið ábyrgðartímabil frá afhendingu, að við skiptum um hvern vélarhlut án kostnaðar sem ónothæfur er vegna gallaðs efnis eða skemmda í framleiðslu innan ákveðins tímabils. Af því er

tekur til hluti sem ekki eru framleiddir af okkur, ábyrgjumst við af því leiti aðeins að við eigum rétt á ábyrgðarkröfum gagnvart birgðasöllum. Kostnaður vegna uppsetningar á nýjum hlutum skal falla í skaut kaupanda. Ógilding sölu eða afsliáttur á kaupverði sem og aðrar kröfur vegna skemmda eru undanskildar.

#### Garanti TR

Apaçık kusurları malların alınmasından 8 gün içinde bildirilmesi gerekir, aksi takdirde alıcı bu kusurları için tüm talepler kaybeder. Biz ücretsiz, yarasız olmalıdır malzeme veya işçilik üst üste saptanabilir bu süre içinde her bir parça takmadan böyle bir şekilde teslim tarihinden itibaren zimmi garanti süresine uygun tedavi ile makinelerde bir garanti veriyoruz. Biz tedarikçiler karşı garanti

talepleri hakkı olarak kendimizi üretmek değil bu parça için, biz, sadece teminat olun. Alıcıya yeni parçaların yerleştirilmesi için maliyetleri. Dönüşüm ve azaltma iddiaları ve diğer tazminat talepleri dahil değildir.

#### гаранция BG

Очевидни недостатъци трябва да бъдат докладвани в рамките на 8 дни от получаването на стоки, в противен случай купувачът губи всякакви претенции за такива дефекти. Предлагаме гаранция на нашите машини с правилното лечение на срока на действие на косвена гаранция от датата на доставка по такъв начин, че ние замени всяка част в рамките на това време открива в един ред в материала или изработката трябва да бъде безполезно,

безплатно. За части, които ние не се произвеждат, ние правим само като гаранция, като имаме право на гаранционни искиве срещу доставчици. Разходите за вмякване на нови части на купувача. Преобразуване и намаляване вземания и други искивете за обезщетения, са изключени.

#### Гарантия RU

Об очевидных дефектах необходимо уведомить в течение 8 дней после получения товара. В ином случае все претензии покупателя по таким дефектам не принимаются. Мы предоставляем гарантию на наши машины при условии правильного обращения с ними. Гарантия действует с момента передачи машины в течение установленного законом гарантийного срока. В течение этого времени мы гарантируем бесплатную замену любой части машины, если они стали непригодны к использованию в результате доказуемых ошибок в применяемых

материалах или при изготовлении. На части машины, которые мы не изготавливаем сами, мы предоставляем гарантии в той мере, насколько нас касаются рекламационные претензии к изготовителям. Расходы по замене деталей несет покупатель. Претензии на расторжение договора купли-продажи, штрафы и прочие требования о возмещении ущерба исключаются.

#### Garantie BE-VLG

Zichtbare gebreken moeten binnen 8 dagen na ontvangst van de goederen worden gemeld, anders verliest de koper elk recht op aanspraak voor dergelijke gebreken. Bij een juiste behandeling van onze machines en gedurende de wettelijke garantietermijn vanaf de aflevering bieden wij garantie door elk machineonderdeel, dat tijdens deze periode door materiaal- of

productiefouten onbruikbaar zou worden, gratis te vervangen. Voor onderdelen die wij niet zelf produceren, bieden wij enkel garantie in de mate die de toeleveranciers ons bieden. De kosten voor de plaatsing van de nieuwe onderdelen draagt de koper. Aanspraken voor wijzigingen, waardevermindering en overige schadeloosstelling zijn uitgesloten.