

Art.Nr.
5910505901
AusgabeNr.
5910507750
Rev.Nr.
26/03/2018



schepach



TPH500

DE	Elektro Teleskop-Heckenschere Original-Anleitung	4-14
GB	Electric telescope hedge trimmer Translation from the original instruction manual	15-24
FR	Taille-haie électrique Traduction des instructions d'origine	25-35
IT	Tosasepi elettrico telescopico Traduzione in italiano delle istruzioni originali	36-46
NL	Elektrische telescoop-heggenschaar Originele handleiding in het Duits	47-57
ES	Máquina cortasetos telescópica eléctrica Traducción de las instrucciones originales en alemán	58-68
PL	Nożyce elektryczne do żywopłotu na wsięgniku teleskopowym Oryginalna instrukcja w języku niemieckim	69-79

Nachdrucke, auch auszugsweise, bedürfen der Genehmigung. Technische Änderungen vorbehalten. Abbildungen beispielhaft! Dies ist eine original Bedienungsanleitung.



ACHTUNG!:
CAUTION!:
ATTENTION!:

Vor Inbetriebnahme die Bedienungsanleitung genau durchlesen!
Read the manual carefully before operating this machine!
Lire la notice intégralement avant l'utilisation de la machine!

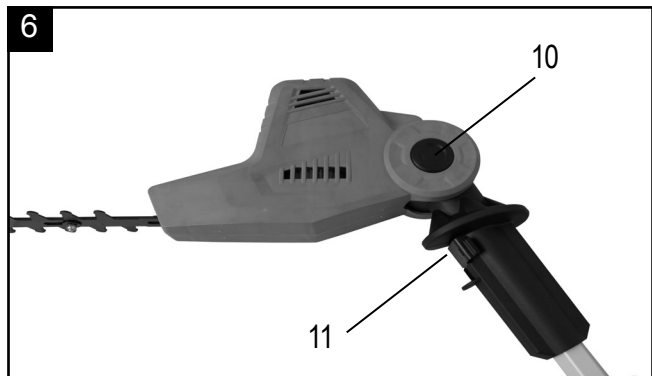
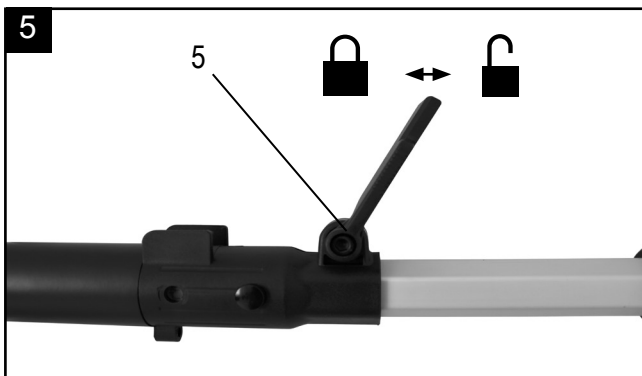
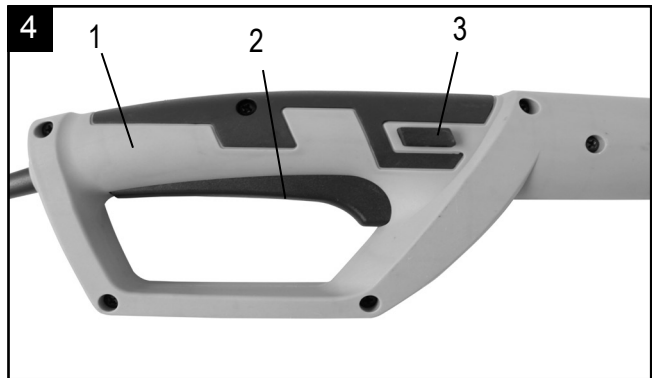
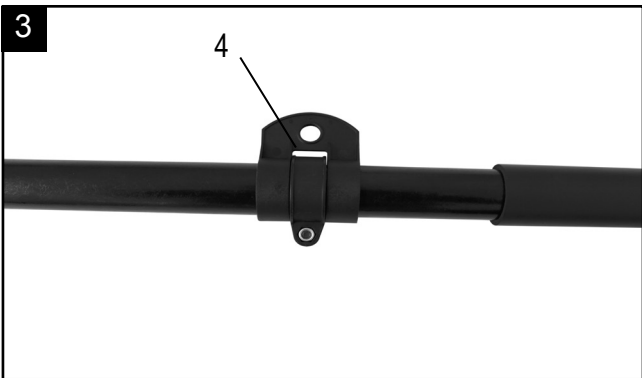
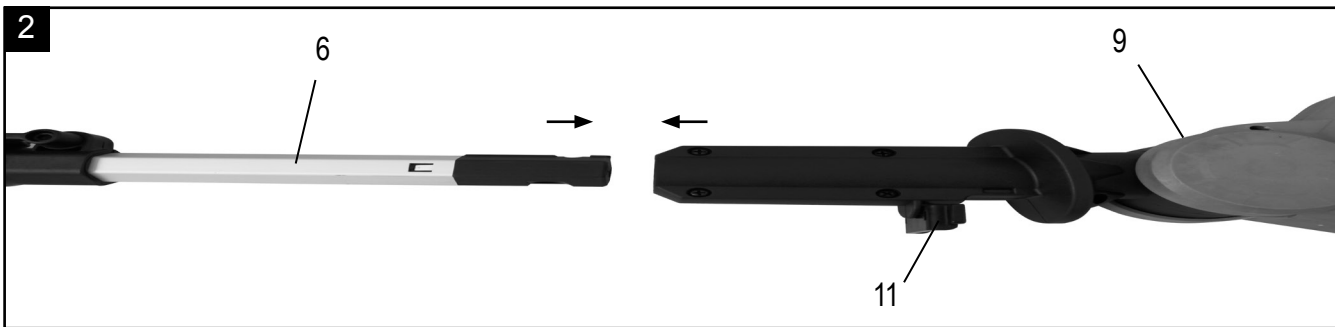
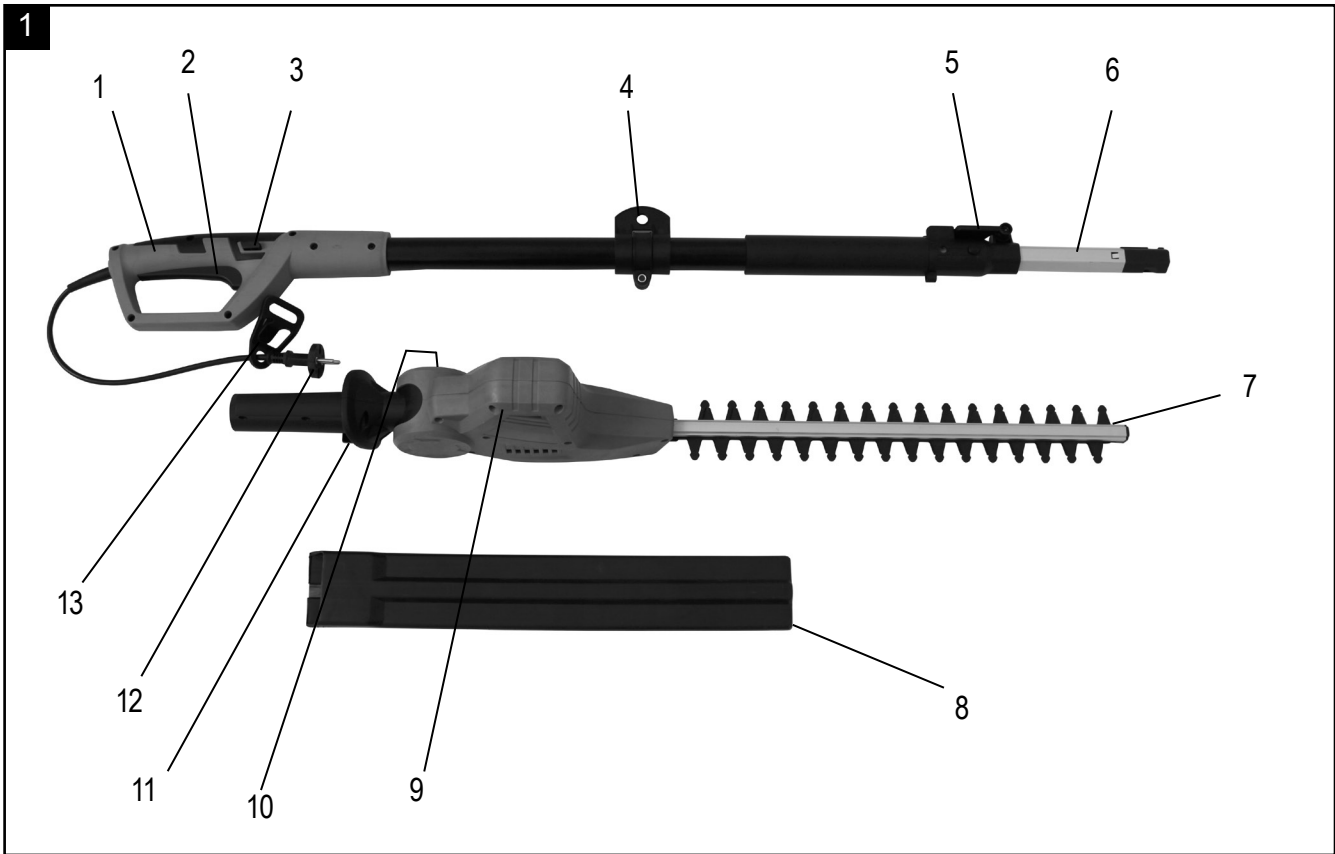

Inhaltsverzeichnis:	Seite:
1. Einleitung	7
2. Gerätebeschreibung	7
3. Lieferumfang	7
4. Bestimmungsgemäße Verwendung	7
5. Wichtige Hinweise	8
6. Technische Daten	11
7. Aufbau und Bedienung	11
8. Arbeitshinweise	12
9. Wartung	12
10. Lagerung	13
11. Entsorgung und Wiederverwertung	13
12. Störungsabhilfe	14
13. Konformitätserklärung	82

Erklärung der Symbole auf dem Gerät

	(DE)	Vor Inbetriebnahme Bedienungsanleitung und Sicherheitshinweise lesen und beachten!
	(DE)	Warnung! Bei Nichteinhaltung Lebensgefahr, Verletzungsgefahr oder Beschädigung des Werkzeugs möglich
	(DE)	Das Tragen von Sicherheitsschuhen wird empfohlen!
	(DE)	Gehörschutz und Schutzbrille verwenden!
	(DE)	Arbeitshandschuhe tragen!
	(DE)	Achtung Verletzungsgefahr! Greifen Sie mit Ihren Händen nie in die Nähe der Messer. Berühren Sie beim Einschalten oder bei der Arbeit mit dem Gerät nie ein Messer.
	(DE)	Das Gerät nicht bei Regen oder bei feuchten Bedingungen betreiben. Gefahr eines Stromschlags!
	(DE)	Das Produkt entspricht den geltenden europäischen Richtlinien.
	(DE)	Klasse II - Doppellisolierung
	(DE)	Nehmen Sie keine Reinigungs-, Reparatur- und Wartungsarbeiten bei laufender Maschine vor. Ziehen Sie den Netzstecker.

	<p>(DE)</p>	<p>Warnung vor herabfallenden Gegenständen</p>
	<p>(DE)</p>	<p>Garantierter Schalleistungspegel</p>
	<p>(DE)</p>	<p>Achtung vor Elektroleitungen! Halten sie mind. 10m Abstand und 15 Meter zu anderen Personen</p>

1. Einleitung

HERSTELLER:

scheppach

Fabrikation von Holzbearbeitungsmaschinen GmbH
Günzburger Straße 69
D-89335 Ichenhausen

VEREHRTER KUNDE,

Wir wünschen Ihnen viel Freude und Erfolg beim Arbeiten mit Ihrem neuen Gerät.

HINWEIS:

Der Hersteller dieses Gerätes haftet nach dem geltenden Produkthaftungsgesetz nicht für Schäden, die an diesem Gerät oder durch dieses Gerät entstehen bei:

- unsachgemäßer Behandlung,
- Nichtbeachtung der Bedienungsanweisung,
- Reparaturen durch Dritte, nicht autorisierte Fachkräfte,
- Einbau und Austausch von nicht originalen Ersatzteilen,
- nicht bestimmungsgemäßer Verwendung,
- Ausfällen der elektrischen Anlage bei Nichtbeachtung der elektrischen Vorschriften und VDE-Bestimmungen 0100, DIN 57113 / VDE0113.

Beachten Sie:

Lesen Sie vor der Montage und vor Inbetriebnahme den gesamten Text der Bedienungsanleitung durch. Diese Bedienungsanleitung soll es Ihnen erleichtern, Ihr Elektrowerkzeug kennenzulernen und dessen bestimmungsgemäßen Einsatzmöglichkeiten zu nutzen. Die Bedienungsanleitung enthält wichtige Hinweise, wie Sie mit dem Elektrowerkzeug sicher, fachgerecht und wirtschaftlich arbeiten, und wie Sie Gefahren vermeiden, Reparaturkosten sparen, Ausfallzeiten verringern und die Zuverlässigkeit und Lebensdauer des Elektrowerkzeugs erhöhen.

Zusätzlich zu den Sicherheitsbestimmungen dieser Bedienungsanleitung müssen Sie unbedingt die für den Betrieb des Elektrowerkzeugs geltenden Vorschriften Ihres Landes beachten.

Bewahren Sie die Bedienungsanleitung, in einer Plastikhülle geschützt vor Schmutz und Feuchtigkeit, bei dem Elektrowerkzeug auf. Sie muss von jeder Bedienungsperson vor Aufnahme der Arbeit gelesen und sorgfältig beachtet werden. An dem Elektrowerkzeug dürfen nur Personen arbeiten, die im Gebrauch des Elektrowerkzeugs unterwiesen und über die damit verbundenen Gefahren unterrichtet sind. Das geforderte Mindestalter ist einzuhalten.

Neben den in dieser Bedienungsanleitung enthaltenen Sicherheitshinweisen und den besonderen Vorschriften Ihres Landes sind die für den Betrieb von Holzbearbeitungsmaschinen allgemein anerkannten technischen Regeln zu beachten.

Wir übernehmen keine Haftung für Unfälle oder Schäden, die durch Nichtbeachten dieser Anleitung und den Sicherheitshinweisen entstehen.

2. Gerätebeschreibung (Fig. 1)

Lieferumfang

1. Hinterer Griff
2. Auslöser
3. Entriegelungsschalter
4. Lasche für Tragegurt
5. Schnellverriegelung
6. Teleskoprohr
7. Schneidblatt
8. Schutzhülle für Schneidblatt
9. Motor
10. Druckknopf für Winkeleinstellung
11. Schnellverriegelung
12. Netzkabel
13. Kabelhalterung

3. Lieferumfang

- Öffnen Sie die Verpackung und nehmen Sie das Gerät vorsichtig aus der Verpackung.
- Entfernen Sie das Verpackungsmaterial sowie Verpackungs- und Transportsicherungen (falls vorhanden).
- Überprüfen Sie, ob der Lieferumfang vollständig ist.
- Kontrollieren Sie das Gerät und die Zubehörteile auf Transportschäden. Bei Beanstandungen muss sofort der Zubringer verständigt werden. Spätere Reklamationen werden nicht anerkannt.
- Bewahren Sie die Verpackung nach Möglichkeit bis zum Ablauf der Garantiezeit auf.
- Machen Sie sich vor dem Einsatz anhand der Bedienungsanleitung mit dem Gerät vertraut.
- Danach entsorgen Sie diese bitte umweltgerecht.
- Verwenden Sie bei Zubehör sowie Verschleiß- und Ersatzteilen nur Original-Teile. Ersatzteile erhalten Sie bei Ihrem -Fachhändler.
- Geben Sie bei Bestellungen unsere Artikelnummern sowie Typ und Baujahr des Gerätes an.

⚠ Achtung!

Gerät und Verpackungsmaterial sind kein Kinderspielzeug! Kinder dürfen nicht mit Kunststoffbeuteln, Folien und Kleinteilen spielen! Es besteht Verschluckungs- und Erstickungsgefahr!

Fig. 1

- Motor mit Schneidkopf
- Bediengriff
- Schutzhülle
- Inbusschlüssel
- Tragegurt

4. Bestimmungsgemäße Verwendung

Die Maschine entspricht der gültigen EG-Maschinenrichtlinie.

- Vor Arbeitsaufnahme müssen sämtliche Schutz- und Sicherheitseinrichtungen an der Maschine montiert sein.

- Diese Heckenschere ist dazu ausgelegt, weiches, neu gewachsenes Heckenmaterial zu schneiden. Sie ist nicht zum Schneiden von Ästen, festem Holz oder anderem Schneidmaterial geeignet.
- Die Maschine ist zur Bedienung durch eine Person konzipiert.
- Die Bedienungsperson ist im Arbeitsbereich gegenüber Dritten verantwortlich.
- Alle Sicherheits- und Gefahrenhinweise an der Maschine beachten.
- Alle Sicherheits- und Gefahrenhinweise an der Maschine vollzählig in lesbarem Zustand halten.
- Maschine nur in technisch einwandfreiem Zustand sowie bestimmungsgemäß, sicherheits- und gefahrenbewusst unter Beachtung der Betriebsanleitung benutzen!
- Insbesondere Störungen, die die Sicherheit beeinträchtigen können, umgehend beseitigen (lassen)!
- Die Sicherheits-, Arbeits- und Wartungsvorschriften des Herstellers sowie die in den technischen Daten angegebenen Abmessungen müssen eingehalten werden.
- Die zutreffenden Unfallverhütungsvorschriften und die sonstigen, allgemein anerkannten sicherheitstechnischen Regeln müssen beachtet werden.
- Die Maschine darf nur von sachkundigen Personen genutzt, gewartet oder repariert werden, die damit vertraut und über die Gefahren unterrichtet sind. Eigenmächtige Veränderungen an der Maschine schließen eine Haftung des Herstellers für daraus resultierende Schäden aus.
- Die Maschine darf nur mit Originalzubehör und Original-Werkzeugen des Herstellers genutzt werden.
- Jeder darüber hinausgehende Gebrauch gilt als nicht bestimmungsgemäß. Für daraus resultierende Schäden haftet der Hersteller nicht, das Risiko dafür trägt allein der Benutzer.
- Die Heckenschere darf nur zum Schneiden von Hecken, Büschen und Sträuchern benutzt werden. Ein anderweitiger, nicht in dieser Gebrauchsanweisung angegebener Gebrauch, kann die Schere beschädigen oder den Benutzer schwer verletzen, und er wird daher ausdrücklich von der Aufzählung der möglichen Anwendungen ausgeschlossen.
- Das Gerät darf nicht für den gewerblichen, handwerklichen oder industriellen Gebrauch eingesetzt werden.
- Wenn Sie nicht sicher sind, ob eine Arbeitsbedingung sicher oder unsicher ist, arbeiten Sie nicht mit der Maschine.

WARNHINWEIS! Bitte lesen Sie vor der Inbetriebnahme des Geräts zu Ihrer eigenen Sicherheit dieses Handbuch und die allgemeinen Sicherheitshinweise gründlich durch. Wenn Sie das Gerät Dritten überlassen, legen Sie diese Gebrauchsanweisung immer bei.

Bitte beachten Sie, dass unsere Geräte bestimmungsgemäß nicht für den gewerblichen, handwerklichen oder industriellen Einsatz konstruiert wurden.

Wir übernehmen keine Gewährleistung, wenn das Gerät in Gewerbe-, Handwerks- oder Industriebetrieben sowie bei gleichzusetzenden Tätigkeiten eingesetzt wird.

5. Wichtige Hinweise

Allgemeine Sicherheitshinweise

⚠ WARNUNG Lesen Sie alle Sicherheitshinweise und Anweisungen. Versäumnisse bei der Einhaltung der Sicherheitshinweise und Anweisungen können elektrischen Schlag, Brand und/oder schwere Verletzungen verursachen.

Bewahren Sie alle Sicherheitshinweise und Anweisungen für die Zukunft auf.

Der in den Sicherheitshinweisen verwendete Begriff „Elektrowerkzeug“ bezieht sich auf netzbetriebene Elektrowerkzeuge (mit Netzkabel) und auf akkubetriebene Elektrowerkzeuge (ohne Netzkabel).

1. Arbeitsplatzsicherheit

- Halten Sie Ihren Arbeitsbereich sauber und gut beleuchtet. Unordnung oder unbeleuchtete Arbeitsbereiche können zu Unfällen führen.
- Arbeiten Sie mit dem Elektrowerkzeug nicht in explosionsgefährdeter Umgebung, in der sich brennbare Flüssigkeiten, Gase oder Staube befinden. Elektrowerkzeuge erzeugen Funken, die den Staub oder die Dämpfe entzünden können.
- Halten Sie Kinder und andere Personen während der Benutzung des Elektrowerkzeuges fern. Bei Ablenkung können Sie die Kontrolle über das Gerät verlieren.

2. Elektrische Sicherheit

- Der Anschlussstecker des Elektrowerkzeuges muss in die Steckdose passen. Der Stecker darf in keiner Weise verändert werden. Verwenden Sie keine Adapterstecker gemeinsam mit schutzgeerdeten Elektrowerkzeugen. Unveränderte Stecker und passende Steckdosen verringern das Risiko eines elektrischen Schlages.
- Vermeiden Sie Körperkontakt mit geerdeten Oberflächen, wie von Rohren, Heizungen, Herden und Kühlschränken. Es besteht ein erhöhtes Risiko durch elektrischen Schlag, wenn Ihr Körper geerdet ist.
- Halten Sie Elektrowerkzeuge von Regen oder Nässe fern. Das Eindringen von Wasser in ein Elektrogerät erhöht das Risiko eines elektrischen Schlages.
- Zweckentfremden Sie das Kabel nicht, um das Elektrowerkzeug zu tragen, aufzuhängen oder um den Stecker aus der Steckdose zu ziehen. Halten Sie das Kabel fern von Hitze, Öl, scharfen Kanten oder sich bewegenden Geräteteilen. Beschädigte oder verwickelte Kabel erhöhen das Risiko eines elektrischen Schlages.

- Wenn Sie mit einem Elektrowerkzeug im Freien arbeiten, verwenden Sie nur Verlängerungskabel, die auch für den Außenbereich geeignet sind. Die Anwendung eines für den Außenbereich geeigneten Verlängerungskabels verringert das Risiko eines elektrischen Schlages.
- Wenn der Betrieb des Elektrowerkzeuges in feuchter Umgebung nicht vermeidbar ist, verwenden Sie einen Fehlerstromschutzschalter. Der Einsatz eines Fehlerstromschutzschalters vermindert das Risiko eines elektrischen Schlages.

Warnung! Dieses Elektrowerkzeug erzeugt während des Betriebs ein elektromagnetisches Feld. Dieses Feld kann unter bestimmten Umständen aktive oder passive medizinische Implantate beeinträchtigen. Um die Gefahr von ernsthaften oder tödlichen Verletzungen zu verringern, empfehlen wir Personen mit medizinischen Implantaten ihren Arzt und den Hersteller vom medizinischen Implantat zu konsultieren, bevor das Elektrowerkzeug bedient wird.

3. Sicherheit von Personen

- Seien Sie aufmerksam, achten Sie darauf, was Sie tun, und gehen Sie mit Vernunft an die Arbeit mit einem Elektrowerkzeug. Benutzen Sie kein Elektrowerkzeug, wenn Sie müde sind oder unter Einfluss von Drogen, Alkohol oder Medikamenten stehen. Ein Moment der Unachtsamkeit beim Gebrauch des Elektrowerkzeuges kann zu ernsthaften Verletzungen führen.
- Tragen Sie persönliche Schutzausrüstung und immer eine Schutzbrille. Das Tragen persönlicher Schutzausrüstung, wie Staubmaske, rutschfeste Sicherheitsschuhe, Schutzhelm oder Gehörschutz, je nach Art und Einsatz des Elektrowerkzeuges, verringert das Risiko von Verletzungen.
- Vermeiden Sie eine unbeabsichtigte Inbetriebnahme. Vergewissern Sie sich, dass das Elektrowerkzeug ausgeschaltet ist, bevor Sie es an die Stromversorgung und/oder den Akku anschließen, es aufnehmen oder tragen. Wenn Sie beim Tragen des Elektrowerkzeuges den Finger am Schalter haben oder das Gerät eingeschaltet an die Stromversorgung anschließen, kann dies zu Unfällen führen.
- Entfernen Sie Einstellwerkzeuge oder Schraubenschlüssel, bevor Sie das Elektrowerkzeug einschalten. Ein Werkzeug oder Schlüssel, der sich in einem drehenden Geräteteil befindet, kann zu Verletzungen führen.
- Vermeiden Sie eine abnormale Körperhaltung. Sorgen Sie für einen sicheren Stand und halten Sie jederzeit das Gleichgewicht. Dadurch können Sie das Elektrowerkzeug in unerwarteten Situationen besser kontrollieren.
- Tragen Sie geeignete Kleidung. Tragen Sie keine weite Kleidung oder Schmuck. Halten Sie Haare, Kleidung und Handschuhe fern von sich bewegenden Teilen. Lockere Kleidung, Schmuck oder lange Haare können von sich bewegenden Teilen erfasst werden.

- Wenn Staubabsaugeinrichtungen und Staubfangvorrichtungen montiert werden können, vergewissern Sie sich, dass diese angeschlossen sind und richtig verwendet werden. Verwendung einer Staubabsaugung kann Gefährdungen durch Staub verringern.

4. Verwendung und Behandlung des Elektrowerkzeuges

- Überlasten Sie das Gerät nicht. Verwenden Sie für Ihre Arbeit das dafür bestimmte Elektrowerkzeug. Mit dem passenden Elektrowerkzeug arbeiten Sie besser und sicherer im angegebenen Leistungsbe- reich.
- Benutzen Sie kein Elektrowerkzeug, dessen Schal- ter defekt ist. Ein Elektrowerkzeug, das sich nicht mehr ein- oder ausschalten lässt, ist gefährlich und muss repariert werden.
- Ziehen Sie den Stecker aus der Steckdose und/ oder entfernen Sie den Akku, bevor Sie Geräteein- stellungen vornehmen, Zubehörteile wechseln oder das Gerät weglegen. Diese Vorsichtsmaßnahme verhindert den unbeabsichtigten Start des Elektro- werkzeuges.
- Bewahren Sie unbenutzte Elektrowerkzeuge außer- halb der Reichweite von Kindern auf. Lassen Sie Personen das Gerät nicht benutzen, die mit diesem Gerät nicht vertraut sind oder diese Anweisungen nicht gelesen haben. Elektrowerkzeuge sind gefähr- lich, wenn sie von unerfahrenen Personen benutzt werden.
- Pflegen Sie Elektrowerkzeuge mit Sorgfalt. Kontrol- lieren Sie, ob bewegliche Teile einwandfrei funk- tionieren und nicht klemmen, ob Teile gebrochen oder so beschädigt sind, dass die Funktion des Elektro- werkzeuges beeinträchtigt ist. Lassen Sie beschä- digte Teile vor dem Einsatz des Gerätes reparieren. Viele Unfälle haben ihre Ursache in schlecht gewar- teten Elektrowerkzeugen.
- Halten Sie Ihre Schneidwerkzeuge scharf und sau- ber. Sorgfältig gepflegte Schneidwerkzeuge mit scharfen Schneidkanten verklemmen sich weniger und sind leichter zu führen.
- Verwenden Sie Elektrowerkzeug, Zubehör Einsat- zwerkzeuge usw. entsprechend diesen Anweisungen. Berücksichtigen Sie dabei die Arbeitsbedingungen und die auszuführende Tätigkeit. Der Gebrauch von Elek- trowerkzeugen für andere als die vorgesehenen An- wendungen kann zu gefährlichen Situationen führen.

5. Service

- Lassen Sie Ihr Elektrowerkzeug nur von qualifizier- tem Fachpersonal und nur mit Original-Ersatzteilen reparieren. Damit wird sichergestellt, dass die Si- cherheit des Elektrowerkzeuges erhalten bleibt.

Sicherheitshinweise für Heckenscheren

- Halten Sie alle Körperteile vom Schneidmesser fern. Versuchen Sie nicht, bei laufendem Messer Schnit- tgut zu entfernen oder zu schneidendes Material festzuhalten.

Entfernen Sie eingeklemmtes Schnittgut nur bei ausgeschaltetem Gerät. Ein Moment der Unachtsamkeit bei Benutzung der Heckenschere kann zu schweren Verletzungen führen.

- Tragen Sie die Heckenschere am Griff bei stillstehendem Messer. Bei Transport oder Aufbewahrung der Heckenschere stets die Schutzabdeckung aufziehen. Sorgfältiger Umgang mit dem Gerät verringert die Verletzungsgefahr durch das Messer.
- Halten Sie das Elektrowerkzeug an den isolierten Griffflächen, da das Schneidmesser in Berührung mit dem eigenen Netzkabel kommen kann. Der Kontakt des Schneidmessers mit einer spannungsführenden Leitung kann metallene Geräteteile unter Spannung setzen und zu einem elektrischen Schlag führen.
- Halten Sie das Kabel vom Schneidbereich fern. Während des Arbeitsvorgangs kann das Kabel im Gebüsch verdeckt sein und versehentlich durchtrennt werden.

Sicherheitshinweise

Bitte Sicherheitshinweise und Anleitung sorgfältig lesen und befolgen!

1. Vor sämtlichen Arbeiten, die Sie an der Heckenschere vornehmen und bei Fehlfunktionen, ist der Netzstecker zu ziehen, z.B.
 - Beschädigungen des Kabels
 - Säuberung der Messer
 - Überprüfen bei Störungen
 - Reinigung und Wartung
 - Unbeaufsichtigtes Abstellen
2. Die Maschine kann ernsthafte Verletzungen verursachen! Lesen Sie die Bedienungsanleitung sorgfältig zum korrekten Umgang, zur Vorbereitung, zur Instandsetzung, zum Starten und Abstellen der Maschine, Machen Sie sich mit allen Stellteilen und der sachgerechten Benutzung der Maschine vertraut.
3. Die Heckenschere darf nur mit beiden Händen geführt werden.
4. Bei Arbeiten mit der Heckenschere auf sicheren Stand achten und festes Schuhwerk tragen.
5. Nicht im Regen oder an nassen Hecken schneiden und das Gerät nicht im Freien liegen lassen. Es darf, solange es nass ist, nicht benutzt werden.
6. Beim Schneiden wird das Tragen einer Schutzbrille und eines Gehörschutzes empfohlen.
7. Tragen Sie geeignete Arbeitskleidung wie Handschuhe, rutschfeste Schuhe und keine weite Kleidung. Lange Haare in einem Haarnetz tragen.
8. Vermeiden Sie abnormale Körperhaltung und sorgen Sie für sicheren Stand, besonders wenn Leitern und Tritte verwendet werden.
9. Während der Arbeit das Gerät im ausreichenden Abstand zum Körper halten.
10. Achten Sie darauf, dass sich im Arbeits- oder Schwenkbereich weder Mensch noch Tier aufhalten.
11. Die Heckenschere nur am Führungshandgriff tragen.

12. Kabel aus dem Schneidbereich halten.
13. Die Anschlussleitung vor Gebrauch auf Anzeichen von Beschädigung und Alterung untersuchen.
14. Die Heckenschere darf nur benutzt werden, wenn sich die Anschlussleitung in unbeschädigtem Zustand befindet.
15. Netzstecker nicht am Kabel aus der Steckdose ziehen. Gerät nicht am Kabel tragen. Jede Beschädigung des Kabels vermeiden.
16. Schützen Sie das Kabel vor Hitze, zerstörenden Flüssigkeiten und scharfen Kanten. Beschädigte Kabel sofort austauschen.
17. Beim Blockieren der Schneideinrichtung, z.B. durch dicke Äste usw., muss die Heckenschere sofort außer Betrieb gesetzt werden- Netzstecker ziehen und erst dann darf die Ursache der Blockierung beseitigt werden.
18. Bewahren Sie das Gerät an einem trockenen, sicheren und für Kinder unzugänglichen Ort auf.
19. Beim Transportieren und bei der Lagerung ist die Schneideinrichtung immer mit dem Schutz für die Schneideinrichtung abzudecken.
20. Vermeiden Sie ein Überlasten des Werkzeugs und ein Zweckentfremden, d.h. die Heckenschere ist nur zum Schneiden von Hecken, Sträuchern und Stauden zu verwenden.
21. Nur Leitungen und Steckvorrichtungen verwenden, die für den Einsatz im Freien zugelassen sind;
 - Anschlussleitung HO7RN-F 2x1,0 mit angespritztem Konturenstecker.
 - Verlängerungsleitung HO7RN-F 3G1,5 mit spritzwassergeschütztem Schutzkontaktstecker und Schutzkontaktkupplung.
 - Für den Betrieb von Elektrowerkzeugen wird die Verwendung einer Ableitstrom-Schutzeinrichtung oder eines Fehlerstrom-Schutzschalters mit einem Auslösestrom von 30mA oder weniger empfohlen. Fragen Sie bitte Ihren Elektrofachmann!
22. Die Heckenschere ist regelmäßig sachgemäß zu überprüfen und zu warten. Beschädigte Messer nur paarweise auswechseln. Bei Beschädigung durch Fall oder Stoß ist eine fachmännische Überprüfung unumgänglich.
23. Pflegen und warten Sie Ihr Werkzeug sorgfältig. Halten Sie Ihr Werkzeug sauber und scharf, um gut und sicher arbeiten zu können. Beachten und befolgen Sie die Hinweise zur Wartung und Pflege.
24. Nach den Bestimmungen der landwirtschaftlichen Berufsgenossenschaften dürfen nur Personen über 17 Jahren Arbeiten mit elektrisch betriebenen Heckenscheren ausführen. Unter Aufsicht Erwachsener ist dies für Personen ab 16 Jahren zulässig.
25. Benutzen Sie die Maschine nicht mit einer beschädigten oder übermäßig abgenutzten Schneideinrichtung.
26. Machen Sie sich vertraut mit Ihrer Umgebung und achten Sie auf mögliche Gefahren, die Sie wegen des Maschinenlärms vielleicht nicht hören können.
27. Niemals versuchen, eine unvollständige Maschine zu benutzen oder eine, die mit einer nicht genehmigten Änderung versehen ist.

28. Der Gebrauch der Heckenschere ist zu vermeiden, wenn sich Personen, vor allem Kinder in der Nähe befinden.
29. Kinder dürfen die Heckenschere nicht benutzen.
30. Die Lärmentwicklung am Arbeitsplatz kann 85 dB(A) überschreiten. In diesem Fall sind Schall- und Gehörschutzmaßnahmen für den Bediener erforderlich.
31. Sorgen Sie immer dafür, dass alle Handgriffe und Schutzeinrichtungen angebracht sind, wenn die Heckenschere benutzt wird.
32. Vor der Arbeit durchsuchen Sie die Hecke nach verborgenen Objekten, z.B. Draht etc.
33. Dieses Gerät ist nicht dafür bestimmt, durch Personen (einschließlich Kinder) mit eingeschränkten physischen, sensorischen oder geistigen Fähigkeiten oder mangels Erfahrung und/oder mangels Wissen benutzt zu werden, es sei denn, sie werden durch eine für ihre Sicherheit zuständige Person beaufsichtigt oder erhalten von ihr Anweisungen, wie das Gerät zu benutzen ist. Kinder müssen beaufsichtigt werden, um sicherzustellen, dass sie nicht mit dem Gerät spielen.

Bewahren Sie die Sicherheitshinweise gut auf.

⚠ Restrisiken

Die Maschine ist nach dem Stand der Technik und den anerkannten sicherheitstechnischen Regeln gebaut. Dennoch können beim Arbeiten einzelne Restrisiken auftreten.

- Verletzungsgefahr für Finger und Hände durch das laufende Werkzeug bei unsachgemäßer Führung.
- Gefährdung durch Strom bei Verwendung nicht ordnungsgemäßer Elektro- -Anschlussleitungen.
- Gefährdung der Gesundheit durch die Heckenschere bei langem Kopfhaar und loser Kleidung. Persönliche Schutzausrüstung wie Haarnetz und eng anliegende Arbeitskleidung tragen.
- Desweiteren können trotz aller getroffenen Vorkehrungen nicht offensichtliche Restrisiken bestehen.
- Restrisiken können minimiert werden wenn die „Sicherheitshinweise“ und die „Bestimmungsgemäße Verwendung“, sowie die Bedienungsanweisung insgesamt beachtet werden.

6. Technische Daten

TPH500	
Technische Daten	
Schnittdaten Heckenschere	
Schnittdurchmesser mm	18
Schwertlänge mm	450
Schnittlänge mm	410
Schnittgeschwindigkeit max. min ⁻¹	1540
Teleskoplänge min./ max. mm	1900 - 2500
Kippbereich	0° - 120°
Antrieb	
Motor V / Hz	230 - 240 / 50
Motornennleistung W	500
Gewicht kg	3,5

Technische Änderungen vorbehalten!

Information zur Geräuscentwicklung nach den einschlägigen Normen gemessen:

Schalldruck L_{PA} = 84 dB(A)

Schallleistung L_{VWA} = 91 dB(A)

Messunsicherheit K_{PA} = 3 dB(A)

Tragen Sie einen Gehörschutz.

Die Einwirkung von Lärm kann Gehörverlust bewirken.

Vibration linke Hand A_{nv} = 4,8 m/s²

Vibrations rechte Hand A_{nv} = 3,5 m/s²

Messunsicherheit K_{PA} = 1,5 m/s²

Beschränken Sie die Geräuscentwicklung und Vibration auf ein Minimum!

- Verwenden Sie nur einwandfreie Geräte.
- Warten und reinigen Sie das Gerät regelmäßig.
- Passen Sie Ihre Arbeitsweise dem Gerät an.
- Überlasten Sie das Gerät nicht.
- Lassen Sie das Gerät gegebenenfalls überprüfen.
- Schalten Sie das Gerät aus, wenn es nicht benutzt wird.
- Tragen Sie Handschuhe.

In dieser Bedienungsanweisung haben wir Stellen, die Ihre Sicherheit betreffen, mit diesem Zeichen versehen: ⚠

7. Aufbau und Bedienung

ACHTUNG! Vor allen Arbeiten am Gerät - Reinigung, Inspektion, Wartung oder andere Arbeiten - das Gerät immer ausschalten und von der Stromversorgung trennen.

Montage:

Montieren des Schneidkopfes (Bild 2)

Die Schnellverriegelung (11) des Motorgehäuse (9) öffnen.

- Das Teleskoprohr (6) in die Aufnahme des Motorgehäuses(9) bis zum Anschlag schieben.

- Die Schnellverriegelung (11) des Gehäuses wieder schließen.

Tragriemen montieren (Bild 3)

Zusammenbau und Anlegen:

- Befestigen Sie den Gurt an der Lasche (4)
- Durch Verstellen der Gleitschnalle kann die Länge des Schultergurts verstellt werden. Stellen Sie die Länge des Schultergurts so ein, dass sich für Sie eine bequeme Arbeitshaltung ergibt.
- Legen Sie den Schultergurt über Ihre rechte Schulter.
- Tragen Sie den Motor des Geräts an der rechten Körperseite.

Legen Sie den Schultergurt nie über die Schulter quer über die Brust an, sondern legen Sie ihn auf eine Ihrer Schultern. Auf diese Weise können Sie im Gefahrenfall das Gerät schnell von Ihrem Körper ablegen.

⚠ Warnung! Verwenden Sie nur originale Ersatz- und Zubehöerteile des Herstellers. Bei Nichtbeachtung können sich die Leistung verringern, Verletzungen auftreten und Ihre Garantie erlöschen. Verwenden Sie die Maschine niemals ohne Schutz!

Teleskop-Heckenschere starten und stoppen (Bild 4)

- Gerät starten: Erst den Entriegelungsschalter (3) am hinteren Griff (1) drücken und dann den Auslöser (2) betätigen. Nach dem Starten des Motors kann der Entriegelungsschalter (3) wieder losgelassen werden.
- Gerät stoppen: Den Auslöser (2) loslassen.

Teleskoprohr einstellen (Bild 5)

Vorher das Gerät von der Stromversorgung trennen!

- Die Schnellverriegelung (5) für die Längeneinstellung öffnen.
- Das Teleskoprohr (6) auf die gewünschte Länge einstellen.
- Nach dem Einstellen die Schnellverriegelung (5) wieder schließen, damit die Längeneinstellung gesichert ist.

Motorkopf einstellen (Bild 6)

Vorher das Gerät von der Stromversorgung trennen!

Winklereinstellung

- Den Knopf (10) für die Winklereinstellung drücken, in die gewünschten Stellung schwenken (von 0° bis 120°) und darauf achten, dass der Motorkopf wieder einrastet.

Nach der Einstellung darauf achten, dass die Einstellknöpfe wieder in ihre Ausgangsstellung zurückkehren. Sonst kann das Gerät nicht starten.

Das Gerät darf erst dann mit der Stromversorgung verbunden werden, wenn die Montage abgeschlossen ist. Wenn dies nicht der Fall ist, kann das Gerät unter Umständen ungewollt starten und schwere Verletzungen verursachen.

8. Arbeitshinweise

Hinweise und Tipps beim Heckenschneiden

- Suchen Sie einen sicheren Stand, bedienen Sie das Gerät mit beiden Händen, und schalten Sie es ein.
- Schneiden Sie die Hecke von beiden Seiten, und beginnen Sie unten. Auf diese Weise vermeiden Sie, dass Schneidreste in den noch zu schneidenden Bereich fallen.
- Führen Sie das Gerät leicht durch die Fläche der Hecke. Versuchen Sie nicht, zu tief zu schneiden.
- Schneiden Sie dann den oberen Teil der Hecke.
- Bei älteren Hecken, die einen größeren Rückschnitt benötigen, schneiden Sie bitte erst stärkere Äste und Zweige mit einer Astschere ab, bevor Sie mit dem Gerät die Hecke beschneiden.

9. Wartung

WARNHINWEIS!

Vor allen Arbeiten am Gerät den Netzstecker aus der Steckdose nehmen.

Bei allen Arbeiten an und um Schneidwerkzeuge immer Schutzhandschuhe tragen.

- Überprüfen Sie das Gerät regelmäßig vor Arbeitsbeginn.
- Beschädigte Schneidmesser müssen von einem zugelassenen Kundendienst repariert oder ausgetauscht werden, bevor mit dem Gerät gearbeitet werden darf.
- Reinigen Sie die Schneidmesser nach jeder Arbeit mit einer weichen Bürste, und sprühen Sie eine dünne Schicht flüssigen Schutzöls auf das gesamte Messer.
- Halten Sie die Belüftungsöffnungen am Motorgehäuse immer frei und sauber.
- Reinigen oder bespritzen Sie das Gerät nie mit Wasser. Säubern Sie das Motorgehäuse nur mit einem feuchten Tuch, und benutzen Sie nie Reinigungs- oder Lösungsmittel! Dadurch könnten die Plastikteile des Geräts beschädigt werden. Trocknen Sie abschließend das Motorgehäuse sorgfältig ab.
- Bewahren Sie die Maschine immer mit der mitgelieferten Schutzhülle auf.
- Verwenden Sie nur Originalzubehör und -ersatzteile.

Für alle Schäden, die durch Nichtbeachten der in dieser Gebrauchsanleitung gegebenen Hinweise entstehen, ist der Nutzer selbst verantwortlich. Dies gilt auch für nicht autorisierte Veränderungen am Gerät, Verwendung von nicht autorisierten Ersatzteilen, Anbauteilen, Arbeitswerkzeugen, artfremder und nicht bestimmungsgemäßer Einsatz, Folgeschäden durch Benutzung von defekten Bauteilen.

Service-Informationen

Es ist zu beachten, dass bei diesem Produkt folgende Teile einem gebrauchsgemäßen oder natürlichen Verschleiß unterliegen bzw. folgende Teile als Verbrauchsmaterialien benötigt werden.

Verschleißteile*: Kohlebürsten, Schneidgarnitur

* nicht zwingend im Lieferumfang enthalten!

10. Lagerung

- Trennen Sie die Heckenschere von der Stromzufuhr, wenn das Gerät nicht verwendet wird.
- Ölen Sie die Messer ein, um Rost zu verhindern.
- Lagern Sie das Gerät an einem trockenen Platz außerhalb der Reichweite von Kindern.
- Wenn das Gerät nicht verwendet wird, lagern Sie es so, dass es nicht durch unberechtigte Person gestartet werden kann.

WARNUNG!

Lagern Sie das Gerät nicht ungeschützt draußen oder in feuchter Umgebung

11. Entsorgung und Wiederverwertung

Das Gerät befindet sich in einer Verpackung um Transportschäden zu verhindern. Diese Verpackung ist Rohstoff und ist somit wieder verwendbar oder kann dem Rohstoffkreislauf zurückgeführt werden.

Das Gerät und dessen Zubehör bestehen aus verschiedenen Materialien, wie z.B. Metall und Kunststoffe. Führen Sie defekte Bauteile der Sondermüllentsorgung zu. Fragen Sie im Fachgeschäft oder in der Gemeindeverwaltung nach!

Altgeräte dürfen nicht in den Hausmüll!



Dieses Symbol weist darauf hin, dass dieses Produkt gemäß Richtlinie über Elektro- und Elektronik-Altgeräte (2012/19/EU) und nationalen Gesetzen nicht über den Hausmüll entsorgt werden darf. Dieses Produkt muss bei einer dafür vorgesehenen Sammelstelle abgegeben werden. Dies kann z. B. durch Rückgabe beim Kauf eines ähnlichen Produkts oder durch Abgabe bei einer autorisierten Sammelstelle für die Wiederaufbereitung von Elektro- und Elektronik-Altgeräten geschehen. Der unsachgemäße Umgang mit Altgeräten kann aufgrund potentiell gefährlicher Stoffe, die häufig in Elektro- und Elektronik-Altgeräten enthalten sind, negative Auswirkungen auf die Umwelt und die menschliche Gesundheit haben. Durch die sachgemäße Entsorgung dieses Produkts tragen Sie außerdem zu einer effektiven Nutzung natürlicher Ressourcen bei. Informationen zu Sammelstellen für Altgeräte erhalten Sie bei Ihrer Stadtverwaltung, dem öffentlichen Entsorgungsträger, einer autorisierten Stelle für die Entsorgung von Elektro- und Elektronik-Altgeräten oder Ihrer Müllabfuhr.

12. Störungsabhilfe









Die folgende Tabelle zeigt Fehlersymptome auf und beschreibt wie Sie Abhilfe schaffen können, wenn Ihre Maschine einmal nicht richtig arbeitet. Wenn Sie damit das Problem nicht lokalisieren und beseitigen können, wenden Sie sich an Ihre Service-Werkstatt.

Störung	Mögliche Ursache	Abhilfe
Gerät startet nicht.	<ul style="list-style-type: none"> • Netzspannung nicht an • On/Off Schalter defekt • Abgenutzte Kohlebürsten • Motor defekt • Stromkabel ist beschädigt 	<ul style="list-style-type: none"> • Prüfen Sie Steckdose bzw. Stromversorgung; falls erforderlich, veranlassen Sie eine Reparatur durch einen anerkannten Elektriker. • Reparatur durch ein autorisiertes Servicecenter • Reparatur durch ein autorisiertes Servicecenter • Reparatur durch ein autorisiertes Servicecenter • Prüfen Sie das Verlängerungskabel und lassen Sie es, falls erforderlich, reparieren.
Gerät läuft mit Unterbrechungen.	<ul style="list-style-type: none"> • Stromkabel ist beschädigt • Innenliegende Verbindungen sind lose • On/Off Schalter defekt 	<ul style="list-style-type: none"> • Prüfen Sie das Verlängerungskabel und lassen Sie es, falls erforderlich, reparieren. • Reparatur durch ein autorisiertes Servicecenter • Reparatur durch ein autorisiertes Servicecenter
Schlechte Schnittqualität	<ul style="list-style-type: none"> • Schneidmesser sind stumpf 	<ul style="list-style-type: none"> • Lassen Sie die Messer schärfen oder die Messerleiste austauschen
Motor läuft, aber das Getriebe bewegt sich nicht	<ul style="list-style-type: none"> • Der Antrieb ist durch einen dicken Ast oder andere Objekte blockiert 	<ul style="list-style-type: none"> • Heckenschere sofort abschalten, ausstecken und das blockierende Objekt entfernen

Table of contents:	Page:
1. Introduction	18
2. Device description	18
3. Scope of delivery	18
4. Intended use	19
5. Important information	19
6. Technical data	21
7. Attachment and operation	22
8. Working instructions	22
9. Maintenance	22
10. Storage	23
11. Disposal and recycling	23
12. Troubleshooting	24
14. Declaration of conformity	82

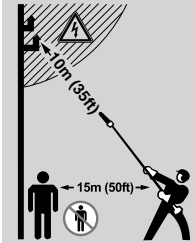
Explanation of the symbols on the equipment

	(GB)	Read the instruction manual.
	(GB)	Warning! Denotes risk of personal injury, loss of life, or damage to the tool in case of non-observance.
	(GB)	Wear robust footwear when using the device!
	(GB)	Wear ear and eye protection.
	(GB)	Wear protective gloves when using the device!
	(GB)	Warning! Risk of injury! Never put your hands close to the blades. Never touch the blades when turning the tool on or using it.
	(GB)	Protect the tool from getting wet.
	(GB)	protection class II
	(GB)	Always switch off the shredder, disconnect the plug and wait until the cutting disc stops before carrying out maintenance or cleaning work.

		<p>The product complies with the applicable European directives</p>
		<p>Guaranteed sound power level</p>
		<p>Beware of electrical wiring! Keep at least 10 m distance and 15 m to other persons</p>
		<p>Warning of falling objects</p>

1. Introduction

MANUFACTURER:

scheppach
 Fabrikation von Holzbearbeitungsmaschine GmbH
 Günzburger Straße 69
 D-89335 Ichenhausen

DEAR CUSTOMER,

We hope your new tool brings you much enjoyment and success.

NOTE:

According to the applicable product liability laws, the manufacturer of the device does not assume liability for damages to the product or damages caused by the product that occurs due to:

- Improper handling,
- Non-compliance of the operating instructions,
- Repairs by third parties, not by authorized service technicians,
- Installation and replacement of non-original spare parts,
- Application other than specified,
- A breakdown of the electrical system that occurs due to the non-compliance of the electric regulations and VDE regulations 0100, DIN 57113 / VDE0113.

WE RECOMMEND:

Read through the complete text in the operating instructions before installing and commissioning the device. The operating instructions are intended to help the user to become familiar with the machine and take advantage of its application possibilities in accordance with the recommendations. The operating instructions contain important information on how to operate the machine safely, professionally and economically, how to avoid danger, costly repairs, reduce downtimes and how to increase reliability and service life of the machine.

In addition to the safety regulations in the operating instructions, you have to meet the applicable regulations that apply for the operation of the machine in your country. Keep the operating instructions package with the machine at all times and store it in a plastic cover to protect it from dirt and moisture. Read the instruction manual each time before operating the machine and carefully follow its information. The machine can only be operated by persons who were instructed concerning the operation of the machine and who are informed about the associated dangers. The minimum age requirement must be complied with.

2. Layout (Fig. 1)

1. Back handle
2. Trigger
3. Safety switch
4. Flap
5. Quick acting lock
6. Telescopic tube
7. Cutting blade
8. Protective cover for cutting blade
9. Motor
10. Push button for angle adjustment of cutting blade
11. Quick acting lock
12. Mains cable
13. Cable hook

3. Scope of delivery

- Open the packaging and take out the equipment with care.
- Remove the packaging material and any packaging and/or transportation braces (if available).
- Check to see if all items are present.
- Inspect the equipment and accessories for transport damage. In case of complaints the supplier is to be informed immediately. Complaints received at a later date will not be acknowledged.
- If possible, keep the packaging until the end of the guarantee period.
- Read the operating instructions to make yourself familiar with the device prior to using it.
- After that, please dispose of it in an environmentally friendly way.
- Only use original parts for accessories as well as for wearing and spare parts. Spare parts are available from your specialized dealer.
- Specify our part numbers as well as the type and year of construction of the device in your orders.

⚠ Important!

The equipment and packaging material are not toys. Do not let children play with plastic bags, foils or small parts. There is a danger of swallowing or suffocating!

Fig. 1

- Motor with cutting head
- Operating handle
- Protector blade
- Shoulder strap
- Allen key

4. Intended use

The machine meets the currently valid EU machine directive.

- Before starting any work, all protective and safety devices must be in place.
- These hedge clippers have been designed to cut soft, freshly grown hedge material. They are not suitable for cutting branches, tough wood or other material to be cut.
- The machine has been designed to be operated by one person.
- The operator is responsible for third parties in the area of operations.
- All safety and hazard notices on the machine must be observed.
- All safety and hazard notices on the machine must be kept in a completely legible condition.
- Use the machine in a technically flawless condition only, as well as for its intended purpose, in a safe manner and being aware of dangers, in compliance with the operating instructions!
- Disruptions which can affect safety in particular must be eliminated straight away!
- The manufacturer's safety, operation and maintenance instructions as well as the technical data given in the calibrations and dimensions must be adhered to.
- Relevant accident prevention regulations and other generally recognized safety and technical rules must also be adhered to.
- The machine may only be used, maintained or repaired by trained persons who are familiar with the machine and have been informed about the dangers. Unauthorized modifications of the machine exclude a liability of the manufacturer for damages resulting from the modifications.
- The machine is intended for use only with original spare parts and original tools from the producer.
- Any other use is considered to be not intended. The manufacturer excludes any liability for resulting damages, the risk is exclusively borne by the user.
- The hedge trimmer may be used only for cutting hedges, bushes and shrubs. Alternative use not specified in these instructions can damage the hedge trimmer or severely injure the user. Therefore, it is explicitly excluded from the list of possible uses.
- The device must not be used for commercial, technical or industrial applications.
- If you are not sure whether working conditions are safe or unsafe, do not work with the machine.

WARNING! For your own safety, please thoroughly read this manual and the general safety instructions before turning the device on. If you give the device to third parties, always include these instructions.

The equipment is allowed to be used only for its prescribed purpose. Any other use is deemed to be a case of misuse. The user/operator and not the manufacturer will be liable for any damage or injuries of any kind resulting from such misuse.

5. Important information

General safety instructions for electric tools

⚠ CAUTION: Read all safety regulations and instructions. Any failures made in following the safety regulations and instructions may result in an electric shock, fire and/or serious injury.

Keep all safety regulations and instructions in a safe place for future use.

The term "electric tool" used in the safety instructions refers to electric tools operated from the mains power supply (with a power cable) and to battery operated electric tools (without a power cable).

1 Workplace safety

- Keep your work area clean and well illuminated. Untidy or unlit work areas can result in accidents.
- Do not operate the electric tool in an environment where there is a risk of explosions and where there are inflammable liquids, gases or dust. Electric tools produce sparks which could set the dust or vapours alight.
- Keep the electric tool out of the reach of children and other persons. If there is a distraction, you may lose control of the appliance.

2 Electrical safety

- The connector plug from this electric tool must fit into the socket. The plug should never be altered in any way. Never use adapter plugs together with earthed electric tools. Unaltered plugs and correct sockets reduce the risk of an electric shock.
- Avoid bodily contact with earthed surfaces such as pipes, heating, ovens and fridges. The risk of electric shock is increased if your body is earthed.
- Keep the tool out of the rain and away from moisture. The ingress of water into an electric tool increases the risk of an electric shock.
- Do not use the cable to carry the electric tool, to hang it up or to pull it out of the socket. Keep the cable away from heat, oil, sharp edges and moving parts of the appliance. Damaged or entangled cables increase the risk of an electric shock.
- If you are working outdoors with an electric tool, only use extension cables which are designed specifically for this purpose. Using specially designed outdoor extension cables, the risk of electric shock is reduced.
- If operation of the electric tool in a damp environment can not be avoided, use a earthleakage circuit-breaker. The earth-leakage circuit-breaker reduces the risk of an electric shock.

Warning! This electric tool generates an electromagnetic field during operation. This field can impair active or passive medical implants under certain conditions. In order to prevent the risk of serious or deadly injuries, we recommend that persons with medical implants consult with their physician and the manufacturer of the medical implant prior to operating the electric tool.

3 Safety of persons

- Be careful, watch what you are doing and use an electric tool sensibly. Do not use the tool if you are tired or under the influence of drugs, alcohol or medication. A moment of inattention when using the electric tool can result in serious injuries.
- Wear personal protection equipment and always wear safety goggles. Wearing personal protection (such as dust masks, non-slip safety shoes, safety helmet or ear protection, depending upon the type and use of the electric tool) reduces the risk of injury.
- Make sure that the appliance cannot start up accidentally. Ensure that the electric tool is switched off before you connect it to the power supply and/or insert the battery, or pick up or carry the tool. If your finger is on the switch whilst carrying the electric tool or if you connect the appliance to the mains when it is switched on, this can lead to accidents.
- Remove keys and wrenches before switching on the electric tool. A tool or key which comes into contact with rotating parts of the appliance can lead to injuries.
- Avoid abnormal working postures. Make sure you stand squarely and keep your balance at all times. In this way, you can control the electric tool better in unexpected circumstances.
- Wear suitable work clothes. Do not wear loose clothing or jewellery. Keep hair, clothes and gloves away from moving parts. Loose clothing, jewellery or long hair can get trapped in moving parts.
- If vacuuming devices and draining devices can be fitted, make sure that these are correctly attached and correctly used. The use of a dust extraction system can reduce the danger posed by dust.

4 Usage and treatment of the electric tool

- Do not overload the appliance. Use the correct tool for your work. You will be able to work better and more safely within the given performance boundaries.
- Do not use an electric tool with a defective switch. An electric tool that cannot be switched on or off is dangerous and must be repaired.
- Pull the plug out of the socket and/or remove the battery before making any adjustments to the appliance, changing accessories or put the appliance down. This safety measure prevents starting the electric tool unintentionally.
- Keep unused electric tools out of the reach of children. Do not allow people who are not familiar with the appliance or who have not read these instructions to use the appliance. Electric tools are dangerous if they are used by inexperienced people.
- Clean your electric tool carefully. Check whether moving parts are functioning properly and not jamming, whether parts are broken or damaged enough that the functioning of this electric tool is affected. Have damaged parts repaired before using the appliance. Many accidents are caused by badly maintained electric tools.
- Keep your cutting tools sharp and clean. Carefully maintained cutting tools with sharp cutting edges will jam less and are easier to control.

- Make sure to use electric tools, accessories, attachments, etc. in accordance with these instructions. Take the conditions in your work area and the job in hand into account. Using electric tools for any purpose other than the one for which they are intended can lead to dangerous situations.

5 Service

- **Have your electric tool repaired only by trained personnel using only genuine spare parts.** This will ensure that your electric tool remains safe to use.

Safety regulations for hedge trimmers

- Make sure you keep all parts of your body away from the blades. Never attempt to remove the cuttings with the blades running or to hold material you wish to cut. Always switch off the equipment before attempting to remove any jammed cuttings. A single moment of carelessness when using the hedge trimmer can result in serious injuries.
- Carry the hedge trimmer by its handle and make sure the blades have stopped. Always fit the protective cover when transporting the hedge trimmer or putting it into storage. Careful handling of the equipment reduces the likelihood of injury by the blades.
- Hold the electric tool by the insulated handles, because the blade may come into contact with the tool's own mains lead. Contact between the blade and a live cable can also make the metal parts of the equipment live and will cause an electric shock.
- Keep the cable out of the cutting zone. During operation the cable may be covered by hedges and cut through by accident.

Specific safety information

Please read this safety information and the directions for use carefully and be sure to follow the instructions to the letter.

- 1 Always remove the power plug from the socket outlet before you perform any work on the hedge trimmer, e.g.
 - repairing a damaged cable
 - cleaning the blades
 - troubleshooting
 - cleaning and maintenance or before leaving the tool unattended.
- 2 The hedge trimmer can cause serious injuries! Read the directions for use carefully in order to acquaint yourself with the correct way to handle, set up, service, start and put down the machine. Familiarize yourself with all the machine's control elements and its proper use.
- 3 Always handle the hedge trimmer with both hands.
- 4 When working with the hedge trimmer, wear sturdy shoes and make sure of your footing.
- 5 Never work with the hedge trimmer in the rain or on wet hedges and never leave the hedge trimmer outdoors. The hedge trimmer must not be used if it is wet.
- 6 We recommend that you wear safety goggles and ear-muffs when working with the hedge trimmer.

- 7 Wear suitable working clothes such as rubber gloves and non-slip shoes. Do not wear loose garments. Keep long hair in a hairnet.
- 8 Avoid abnormal postures and make sure of your footing, particularly when working on ladders and steps.
- 9 Be sure to hold the hedge trimmer well away from your body when it is switched on.
- 10 Make sure there are no other persons or animals within your working area (radius of swing).
- 11 Carry the hedge trimmer only by its guide handle.
- 12 Keep cables clear of where you are cutting.
- 13 Before you use the hedge trimmer, examine the power cable for signs of damage and aging.
- 14 Use the hedge trimmer only when the power cable is in good working order.
- 15 Do not remove the power plug from the socket outlet by pulling on the cable. Never carry the tool by its cable. Take care not to damage the cable in any way.
- 16 Protect cables from heat, caustic fluids and sharp edges. Replace damaged cables immediately.
- 17 If the blades become jammed, e.g. due to thick branches or the like, switch off and unplug the hedge trimmer immediately. Only then are you to remove the cause of the obstruction.
- 18 Keep the hedge trimmer in a dry place out of children's reach.
- 19 During transportation and storage of the hedge trimmer, keep the blades covered at all times with the special guard.
- 20 Take care not to overload the hedge trimmer and do not use it on jobs for which it is not intended, i.e. you are allowed to use the hedge trimmer only to cut hedges, shrubs and perennials.
- 21 Use only cables and connectors approved for outdoor use:
 - power cable HO7RN-F 2x1.0 with integral twoplug plug;
 - extension cable HO7RN-F 3G1.5 with rainwater-protected earthing-pin plug and earthingcontact coupling.
 - The use of a leakage-current or earth-leakage circuit-breaker is recommended for operating electric tools. Ask your electrician!
- 22 The hedge trimmer requires regular inspection and maintenance. Always replace damaged blades in pairs. If the hedge trimmer suffers any damage from impact (falling on hard ground etc.), have it checked immediately by a specialist.
- 23 Look after your hedge trimmer carefully. Keep it clean and sharp to ensure efficient and safe cutting. Follow the maintenance and cleaning instructions.
- 24 The German Farmers Union, for example, prohibits the use of electric hedge trimmers by persons aged 17 or less. Persons aged 16 and above may only use electric hedge trimmers if supervised by an adult.
- 25 Do not use the hedge trimmer with a damaged or excessively worn cutting system.
- 26 Check your surroundings and take note of any potential dangers which you may not be able hear due to the machine's noise.

- 27 Never try to work with an incomplete machine or a machine with unapproved modifications.
- 28 It is advisable not to use the hedge trimmer when other persons, and particularly children, are nearby.
- 29 Children are not allowed to use the hedge trimmer.
- 30 The machine may exceed 85 db (A) at the workplace. The operator will require noise protection measures and ear muffs if this is the case.
- 31 Always ensure that all the handles and safety equipment is fitted when the hedge trimmer is in use.
- 32 Examine the hedge for any concealed objects, e.g. wire, before you start your work.
- 33 This equipment is not designed to be used by people (including children) with limited physical, sensory or mental capacities or those with no experience and/or knowledge unless they are supervised by a person who is responsible for their safety or they have received instructions from such a person in how to use the equipment safely. Children must always be supervised in order to ensure that they do not play with the equipment.

Do not lose this safety information.

Residual risks

The machine has been built using modern technology and in accordance with recognized safety rules. Some hazards, however, may still remain.

- Risk of injury to fingers and hands from the tool in operation during improper use.
- Electrical hazards when unsuitable electric connections are used.
- Safety hazard from the hedge clippers in case of long hair and loose clothing; Wear personal protective equipment such as a hair net and tight work clothing.
- Although having regarded all considerable rules there may still remain not obvious remaining hazards.
- Minimize remaining hazards by following the instructions in "Safety Rules", "Use only as authorized" and in the entire operating manual.

6. Technical data

TPH500	
Technical data	
Cutting data hedge trimmer	
Cutting circle diameter mm	18
Bar length mm	450
Cutting length mm	410
Max. cutting speed max. min ⁻¹	1540
Telescope length min./max. mm	1900-2500
Tilting range	0° - 120°
Power unit	
Engine V / Hz	230 - 240 / 50
Engine output W	500
Weight kg	3,5

Subject to technical changes!

Information concerning noise emission measured according to relevant standards:

Sound pressure $L_{pA} = 84 \text{ dB(A)}$

Sound power $L_{WA} = 91 \text{ dB(A)}$

Uncertainty $K_{pA} = 3 \text{ dB(A)}$

Wear ear-muffs.

The impact of noise can cause damage to hearing.

Vibration left hand $A_{hv} = 4,8 \text{ m/s}^2$

Vibration right hand $A_{hv} = 3,5 \text{ m/s}^2$

Uncertainty $K_{pA} = 1.5 \text{ m/s}^2$

Reduce noise generation and vibration to a minimum!

- Use only equipment that is in perfect condition.
- Maintain and clean the equipment regularly.
- Adopt your way of working to the equipment.
- Do not overload the equipment.
- Have the equipment checked if necessary.
- Switch off the equipment when not in use.
- Wear gloves.

In these operating instructions we have marked the places

that have to do with your safety with this sign:

7. Attachment and operation

ATTENTION! Before working on the device - cleaning, inspection, maintenance or other work - always turn off the device and separate it from the power supply.

ASSEMBLY

Assembling the motor casing (Fig. 2)

- Open the quick acting lock (11) from the motor casing (9).
- Insert the telescopic tube (6) into the casing's holding fixture.
- Close the casing's quick acting lock (11) again,

Attaching the shoulder strap, Fig. 3

Assembly and use:

- Fix the shoulder strap on the flap (4)
- By changing the adjuster, the length of the shoulder strap can be altered. Adjust the length of the shoulder strap in such a way that it ensures a comfortable working posture.
- Put the shoulder strap over your right shoulder.
- Carry the tool's motor on the right side of your body.

Never put the shoulder strap over your shoulder and across your chest, but put it on one shoulder. In this way, you will be able to quickly remove the tool from your body in case of emergency.

⚠ Warning! Use only original manufacturer's replacement parts, accessories and attachments. Failure to do so can cause poor performance, possible injury and may void your warranty. Never use the machine without the guard assembled!

Starting and stopping the telescopic hedge trimmer, (Fig. 4)

- Starting the device: First, press the safety switch (3) on the back handle left, then the trigger (2). After starting the motor, you can release the safety switch (3).
- Stopping the device: Let go of the trigger (2).

Adjusting the telescopic tube (Fig. 5)

Disconnect the tool from the electricity supply first!

- Open the locking handle (5) for length adjustment
- Adjust the telescopic tube (6) to the required length.
- After the adjustment, close the locking handle (5) again, so that the length adjustment is secure.

Adjusting the motor head (Fig.6)

Disconnect the tool from the electricity supply first!

Angle adjustment A

- Press the button (10) for the angle adjustment on both sides and rotate the head to the required position (from 0° to 120°). Make sure that the motor head clicks into place again.

Make sure that the adjustment buttons return to their initial position after adjustment. Otherwise, the tool will not start.

Do not connect the tool to the electricity supply until assembly has been completed. If this is not done, the device could start unintentionally and cause severe injuries.

8. Working instructions

NOTICES AND TIPS FOR HEDGE TRIMMER

- Find safe footing, operate the device with both hands and turn it on.
- Cut the hedge from both sides and start at the bottom. In this way, you can prevent cutting-waste falling into the area that still needs to be cut.
- Guide the device gently through the area of the hedge.
- Do not attempt to cut too deeply.
- Then cut the upper part of the hedge.
- For older hedges which need more pruning, cut stronger branches and twigs with loppers first before cutting the hedge with the device.

9. Maintenance

INJURY WARNING!

Before working on the device, disconnect the mains cable from the socket.

Always wear protective gloves when working on or around cutting tools.

- Regularly check the device before starting work.
- Damaged blades have to be repaired or replaced by an authorised service department before you can work with the device.

- Clean the blades with a soft brush after working with the device and spray a thin layer of liquid protective oil on the whole blade.
- Always keep the ventilation holes in the motor casing free and clean.
- Never use water to clean or spray the device. Clean the motor casing with a damp cloth and never use detergents or solvents! This may damage the device's plastic parts. Dry the motor casing carefully afterwards.
- Always store the machine with the supplied protective cover.
- Only use OEM parts for maintenance work. Using parts other than original parts can cause damage to the machine.

The user is responsible for all damages caused by non-compliance with instructions in this manual. This also applies to non-authorized modifications of the tool, use of non-authorized spare parts, accessories, working tools, unrelated and not intended use, secondary damages due to use of faulty components.

Service information

Please note that the following parts of this product are subject to normal or natural wear and that the following parts are therefore also required for use as consumables.

Wear parts*: carbon brushes, blade

* Not necessarily included in the scope of delivery!

10. Storage

Storage

- Disconnect the hedge trimmer from the electricity supply when it is not being used.
- Oil the blades to prevent rust
- Store the device in a dry place beyond the reach of children.
- When the device is not being used, store it so it cannot be started by unauthorised persons.

WARNING!

Do not store the device without protection outside or in a damp environment.

11. Disposal and recycling

The equipment is supplied in packaging to prevent it from being damaged in transit. The raw materials in this packaging can be reused or recycled. The equipment and its accessories are made of various types of material, such as metal and plastic. Defective components must be disposed of as special waste. Ask your dealer or your local council.

Old devices must not be disposed of with household waste!



This symbol indicates that this product must not be disposed of together with domestic waste in compliance with the Directive (2012/19/EU) pertaining to waste electrical and electronic equipment (WEEE). This product must be disposed of at a designated collection point. This can occur, for example, by handing it in at an authorised collecting point for the recycling of waste electrical and electronic equipment. Improper handling of waste equipment may have negative consequences for the environment and human health due to potentially hazardous substances that are often contained in electrical and electronic equipment. By properly disposing of this product, you are also contributing to the effective use of natural resources. You can obtain information on collection points for waste equipment from your municipal administration, public waste disposal authority, an authorised body for the disposal of waste electrical and electronic equipment or your waste disposal company.

12. Troubleshooting









The table below contains a list of fault symptoms and explains what you can do to remedy the problem if your equipment fails to work properly. If the problem still persists after working through the list, please contact your nearest service workshop.

Fault	Possible cause	Remedy
Machine does not start	<ul style="list-style-type: none"> • Supply voltage not on • On/Off switch faulty • Worn carbon brushes • Motor faulty • Power cable damaged 	<ul style="list-style-type: none"> • Check the socket or the electricity supply; if required, arrange repair by an authorised electrician. • Contact the service centre • Contact the service centre • Contact the service centre • Check the extension lead and have it replaced, if required.
Machine works with interruptions	<ul style="list-style-type: none"> • Power cable damaged • Internal connections are loose • On/Off switch faulty 	<ul style="list-style-type: none"> • Check the extension lead and have it replaced, if required. • Contact the service centre • Contact the service centre
Poor cutting quality	<ul style="list-style-type: none"> • Blades are blunt. 	<ul style="list-style-type: none"> • Have the blades sharpened or the knife bar replaced.
Motor is running but the gears are not engaging	<ul style="list-style-type: none"> • The power unit is jammed by a thick branch or other objects. 	<ul style="list-style-type: none"> • Turn the hedge trimmer off immediately, disconnect the electricity supply and remove the blockage.

Sommaire:	Page:
1. Introduction	28
2. Description de l'appareil	28
3. Ensemble de livraison	28
4. Utilisation conforme	29
5. Notes importantes	29
6. Caractéristiques techniques	32
7. Montage et utilisation	32
8. Instructions d'utilisation	33
9. Maintenance	33
10. Stockage	34
11. Mise au rebut et recyclage	34
12. Dépannage	35
14. Déclaration de conformité	82

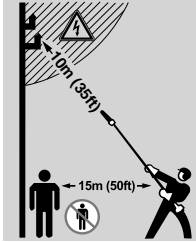
Légende des symboles figurant sur l'appareil

	(FR)	Avertissement - pour réduire le risque de blessure, lisez le mode d'emploi!
	(FR)	Attention! En cas de non observation, il y a danger de mort, risque de blessures et de dommages à la machine!
	(FR)	Il est conseillé de porter des chaussures de sécurité pour utiliser l'appareil!
	(FR)	Portez une protection auditive! Portez des lunettes de protection!
	(FR)	Portez des gants de protection pour utiliser l'appareil!
	(FR)	Attention! Risque de blessure! Ne jamais placer vos mains à côté de la lame. Ne jamais toucher la lame lors de la mise en marche ou de l'utilisation de l'appareil.
	(FR)	Protégez la machine de l'humidité
	(FR)	Classe de protection II
	(FR)	N'entretenez aucun travail de nettoyage, de réparation et d'entretien lorsque la machine est en marche. Débranchez la machine du secteur.

		<p>Le produit est conforme aux directives européennes applicables</p>
		<p>Niveau de puissance sonore garanti</p>
		<p>Beware of electrical wiring! Keep at least 10 m distance and 15 m to other persons</p>
		<p>Warning of falling objects</p>

1. Introduction

FABRICANT :

scheppach
 Fabrikation von Holzbearbeitungsmaschine GmbH
 Günzburger Straße 69
 D-89335 Ichenhausen

CHER CLIENT,

Nous espérons que votre nouvelle machine vous apportera de la satisfaction et de bons résultats.

REMARQUE:

Selon la loi en vigueur sur la responsabilité du fait des produits, le fabricant n'est pas tenu pour responsable de tous les dommages subis par cet appareil et pour tous les dommages résultant de son utilisation, dans les cas suivants :

- Mauvaise manipulation,
- Non-respect des instructions d'utilisation,
- Travaux de réparation effectués par des tiers, par des spécialistes non agréés,
- Remplacement et montage de pièces de rechange qui ne sont pas d'origine.
- Utilisation non conforme,
- Lors d'une défaillance du système électrique en cas de non-respect des réglementations électriques et des normes VDE 0100, DIN 57113 / VDE0113.

NOUS VOUS RECOMMANDONS:

De lire intégralement le manuel d'utilisation, avant d'effectuer le montage et la mise en service.

Le présent manuel d'utilisation vous facilitera la prise en main et la connaissance de la machine, tout en vous permettant d'en utiliser pleinement le potentiel dans le cadre d'une utilisation conforme. Les instructions importantes qu'il contient vous apprendront comment travailler avec la machine de manière sûre, rationnelle et économique ; comment éviter les dangers, réduire les coûts de réparation et réduire les périodes d'indisponibilité ; comment enfin augmenter la fiabilité et la durée de vie de la machine. En plus des consignes de sécurité contenues dans ce manuel d'utilisation, vous devez respecter scrupuleusement les réglementations et les lois applicables lors de l'utilisation de la machine dans votre pays.

Conservez le manuel d'utilisation dans une pochette plastique pour le protéger de la saleté et de l'humidité, auprès de la machine. Avant de commencer à travailler avec la machine, chaque utilisateur doit lire le manuel d'utilisation puis le suivre attentivement. Seules les personnes formées à l'utilisation de la machine et conscientes des risques associés sont autorisées à travailler avec la machine. L'âge minimum requis doit être respecté.

2. Description de l'appareil (Fig. 1)

1. Poignée arrière
2. Levier de mise en marche
3. Déverrouillage
4. Attache de bandoulière
5. Verrouillage rapide
6. Tube télescopique
7. Lame
8. Etui de la lame
9. Moteur
10. Poussoir pour le réglage de l'angle
11. Verrouillage rapide
12. Câble d'alimentation électrique
13. Maintien du câble d'alimentation

3. Ensemble de livraison

- Ouvrez l'emballage et sortez l'appareil de l'emballage avec précaution.
- Retirez le matériel d'emballage tout comme les sécurités d'emballage et de transport (s'il y en a).
- Vérifiez si la livraison est bien complète.
- Contrôlez si l'appareil et ses accessoires ne sont pas endommagés par le transport. En cas de réclamation, informer aussitôt le livreur. Les réclamations ultérieures ne seront pas acceptées.
- Conservez l'emballage autant que possible jusqu'à la fin de la période de garantie.
- Familiarisez-vous avec l'appareil avant son utilisation en lisant le guide d'utilisation.
- Ensuite, éliminez-le en respectant l'environnement.
- Pour les accessoires et les pièces standard, n'utilisez que des pièces d'origine. Vous trouverez les pièces de rechange chez votre revendeur.
- Lors de commandes, donnez nos numéros d'article, ainsi que le type et l'année de fabrication de l'appareil.

⚠ Attention!

L'appareil et les matériaux d'emballage ne sont pas des jouets ! Il est interdit de laisser des enfants jouer avec des sacs et des films en plastique et avec des pièces de petite taille ! Ils risquent de les avaler et de s'étouffer !

Fig. 1

- Moteur et tête de coupe
- Poignée
- Etui de lame
- Clé Allen
- Bandoulière

4. Utilisation conforme

La machine est conforme à la directive machines CE en vigueur.

- Avant de commencer à utiliser la machine, toutes les protections et équipements de sécurité doivent être mis en place.
- Ce taille-haie est conçu pour couper les jeunes pousses de haies. Il n'est pas adapté à la coupe de branches, de bois dur et matériaux semblables.
- Cette machine est conçue pour être utilisée par une seule personne.
- L'utilisateur est responsable de la sécurité des tiers dans la zone de travail.
- Tenez compte de tous les avertissements concernant les dangers et la sécurité apposés sur la machine.
- Veillez à ce que tous les avertissements concernant les dangers et la sécurité apposés sur la machine restent tous lisibles.
- N'utilisez la machine que lorsqu'elle est en parfait état de fonctionnement, en respectant toutes les instructions d'utilisation, en tenant compte de tous les avertissements concernant la sécurité et en étant conscient des dangers!
- Veillez particulièrement à remédier ou à faire remédier immédiatement à tous les défauts mettant la sécurité en danger!
- Les consignes de sécurité, ainsi que les prescriptions pour le travail et la maintenance, fournies par le fabricant doivent être respectées au même titre que les dimensions indiquées dans les caractéristiques techniques.
- Les consignes de prévention des accidents et les autres réglementations généralement reconnues doivent être respectées.
- Seules les personnes compétentes ayant été initiées et informées des dangers possibles sont autorisées à utiliser, entretenir ou réparer la machine. Les modifications de la machine effectuées sans autorisation entraînent une exclusion de la responsabilité du fabricant pour tous dangers éventuels en résultant.
- La machine ne doit être utilisée qu'avec des accessoires et des outils d'origine.
- Toute utilisation autre que celle spécifiée est considérée comme non conforme. Le fabricant ne peut être tenu pour responsable d'éventuels dommages résultant d'une telle utilisation, seul l'utilisateur en est responsable.
- Le taille-haie ne doit être utilisé que pour tailler les haies, buissons et arbustes. Une autre utilisation non indiquée dans cette notice peut endommager le taille-haie ou blesser gravement l'utilisateur, en conséquence toute autre utilisation est exclue. Cette machine ne doit pas être utilisée à titre professionnel ou industriel.
- Cette machine ne doit pas être utilisée à titre professionnel ou industriel.
- Si vous n'êtes pas certain que toutes les conditions sont réunies pour travailler en toute sécurité, n'utilisez pas la machine.

ATTENTION! Pour votre sécurité, merci de lire entièrement cette notice et les informations concernant la sécurité avant d'utiliser la machine.

Lorsque vous prêtez la machine, joignez toujours la notice à la machine.

Veillez au fait que nos appareils, conformément aux réglementations, n'ont pas été conçus pour être utilisés dans un environnement professionnel, industriel ou artisanal. Nous déclinons toute responsabilité si l'appareil venait à être utilisé professionnellement, artisanalement, en milieu industriel ainsi que lors de toute activité équivalente.

5. Notes importantes

Consignes de sécurité d'ordre général pour les outils électriques.

⚠ AVERTISSEMENT Lisez toutes les consignes de sécurité et toutes les instructions. Le non-respect des consignes de sécurité énoncées ci-après peut être à l'origine d'une décharge électrique, d'un incendie et/ou de graves blessures.

Conservez toutes les consignes de sécurité et toutes les instructions pour l'avenir.

1. Sécurité au poste de travail

- Maintenez votre zone de travail propre et bien éclairée. Une zone de travail désordonnée ou mal éclairée peut entraîner des accidents
- N'utilisez pas l'outil électrique dans un environnement, où il y a un risque d'explosion en présence de liquides inflammables, de gaz ou de poussières inflammables. Les outils électriques produisent des étincelles capables d'enflammer les poussières ou vapeurs.

Maintenez les enfants et autres personnes à distance pendant l'utilisation de l'outil électrique. Une distraction peut vous faire perdre le contrôle de l'appareil.

2. Sécurité électrique

- La fiche de raccordement de l'outil électrique doit convenir à la prise. La fiche ne doit subir aucune modification, quelle qu'elle soit. N'utilisez aucune fiche adaptatrice avec les outils électriques mis à la terre. Les fiches non modifiées et les prises adaptées réduisent le risque de décharge électrique.
- Evitez tout contact avec des surfaces mises à la terre telles que les conduites de chauffage, les cuisinières et les réfrigérateurs. Le risque d'une décharge électrique augmente lorsque vous êtes en contact avec un appareil mis à la terre qui relie aussi votre corps à la terre.
- Maintenez les outils électriques à l'abri de la pluie ou de l'humidité. La pénétration de l'eau dans un appareil électrique augmente le risque de décharge électrique.
- N'utilisez pas le câble électrique de l'appareil à d'autres fins (comme porter l'appareil, le suspendre

ou pour tirer la fiche de la prise). Maintenez le câble à l'écart de la chaleur, de l'huile, des arêtes vives des éléments de l'appareil en mouvement. Les câbles endommagés ou emmêlés augmentent le risque de décharge électrique.

- Si vous travaillez avec des outils électriques à l'air libre, utilisez exclusivement des rallonges également homologuées pour l'utilisation extérieure. L'utilisation d'une rallonge adéquate pour l'extérieur diminue le risque de décharge électrique.
- S'il est impossible d'éviter que l'outil électrique soit utilisé dans un environnement humide, utilisez un disjoncteur différentiel. L'emploi d'un disjoncteur différentiel minimise le risque de décharge électrique.

Avvertissement! Pendant son fonctionnement, cet outil électrique génère un champ électromagnétique. Ce champ peut dans certaines circonstances nuire aux implants médicaux actifs ou passifs. Pour réduire les risques de blessures graves voire mortelles, nous recommandons aux personnes porteuses d'implants médicaux de consulter leur médecin, ainsi que le fabricant de leur implant avant d'utiliser l'outil électrique.

3. Sécurité des personnes

- Soyez prudent, faites attention à ce que vous faites et utilisez toujours un outil électrique en faisant attention. N'utilisez pas l'appareil électrique lorsque vous êtes fatigué ou sous influence de l'alcool ou de médicaments. Un petit moment d'inattention pendant l'utilisation de cet outil électrique peut entraîner des blessures très graves.
- Portez un équipement de protection individuel et toujours des lunettes de protection. Le port d'un équipement de protection individuel : masque anti-poussière, chaussures de sécurité antidérapantes, casque de sécurité ou protection auditive, en fonction de la machine utilisée et du travail à effectuer, diminue le risque de blessures.
- Evitez une mise en service par mégarde. Assurez-vous que l'outil électrique est arrêté avant de le connecter à l'alimentation en courant et/ou de connecter la batterie, de le prendre en mains ou de le porter. Si vous portez l'appareil électrique en gardant le doigt sur l'interrupteur ou si vous raccordez l'appareil au réseau alors qu'il est en position de fonctionnement peut entraîner des accidents.
- Enlevez les outils de réglage ou les clés avant de mettre l'appareil électrique en circuit. Un outil ou une clé laissée dans une pièce de l'appareil mise en rotation peut entraîner des blessures.
- Evitez une posture anormale du corps. Veillez à vous tenir de façon sûre et gardez l'équilibre à tout moment. Vous pourrez ainsi mieux contrôler l'appareil électrique dans les situations inattendues.
- Portez une tenue appropriée. Ne portez aucun vêtement ample ou bijou pendant. Maintenez les cheveux, vêtements et gants à distance des pièces en mouvement. Les vêtements, bijoux pendants ou les cheveux longs peuvent être saisis par les pièces en mouvement.

- Lorsque vous pouvez monter des dispositifs d'aspiration ou de collecte de la poussière, assurez-vous qu'ils sont bien raccordés et correctement employés. L'utilisation d'un système d'aspiration de poussière peut minimiser les risques liés à la poussière

4. Utilisation et maniement de l'outil électrique

- Ne surchargez pas l'appareil. Utilisez l'outil électrique adéquat pour le travail à effectuer. Vous travaillerez mieux et plus sûrement dans la plage de performance indiquée avec l'outil électrique correspondant.
- N'utilisez pas d'outil électrique dont l'interrupteur est défectueux. Un outil électrique impossible à mettre en ou hors circuit est dangereux doit être réparé.
- Enlevez la fiche hors de la prise de courant et/ou retirez la batterie avant de réaliser des réglages de l'appareil, de remplacer les accessoires ou de le ranger. Cette précaution évite un démarrage intempestif de l'appareil électrique.
- Conservez les outils électriques hors de portée des enfants. Empêchez les personnes qui ne connaissent pas l'appareil de l'utiliser, ainsi que celles qui n'ont pas lu ces instructions. Les outils électriques sont dangereux lorsqu'ils sont utilisés par des personnes inexpérimentées.
- Entretenez les appareils électriques minutieusement. Contrôlez si les pièces mobiles fonctionnent irréprochablement et si elles ne se bloquent pas, si des pièces ne sont pas cassées ou assez endommagées pour altérer le fonctionnement de l'appareil électrique. Faites réparer les pièces endommagées avant d'utiliser l'appareil. Bien des accidents ont pour origine une mauvaise maintenance des outils électriques.
- Maintenez vos outils de coupe propres et affûtés. Un outil de coupe soigneusement entretenu dont les arêtes de coupe sont vives se bloque moins souvent et est plus facile à manipuler.
- Utilisez l'outil électrique, les accessoires et les outils, etc. conformément aux instructions. Prenez, ce faisant, en considération les conditions et le travail à réaliser. L'utilisation d'outils électriques dans un autre but que celui prévu peut entraîner des situations dangereuses.

5. Entretien

- Faites réparer votre appareil électrique uniquement par du personnel spécialisé, qualifié et uniquement en utilisant des pièces de rechange d'origine. Cela permet de maintenir intacte la sécurité d'utilisation de l'appareil électrique.
- Consignes de sécurité pour les taille-haies
- Maintenez toutes les parties du corps à distance de la lame. N'essayez pas de retirer des restes de coupe ou de maintenir la branche à couper alors que la lame fonctionne. Retirez les branchages coincés dans la lame uniquement lorsque l'appareil est hors circuit. Un moment d'inattention lors de l'utilisation du taille-haies peut entraîner de graves blessures.

- Portez la taille-haie par la poignée lorsque la lame est à l'arrêt. Lorsque vous transportez ou entreposez la taille-haie, placez toujours le fourreau sur la lame. Un maniement minutieux de l'appareil réduit les risques de blessure par les lames.
- Tenez l'outil électrique par les surfaces isolées de la poignée, car la lame peut entrer en contact avec le câble d'alimentation électrique. Le contact de la lame avec le câble conducteur peut mettre sous tension des pièces en métal de l'appareil et provoquer une décharge électrique.
- Maintenez le câble à distance de la zone de coupe pendant le travail, le câble peut être dissimulé dans un buisson et être coupé par mégarde.

Consignes de sécurité

Veillez lire les consignes de sécurité et le mode d'emploi avec attention et respecter scrupuleusement les instructions !

1. Avant tout travail sur la taille-haies, retirez la prise du secteur, par ex.
 - en cas d'endommagement du câble
 - pour nettoyer la lame
 - pour effectuer une vérification suite à un dysfonctionnement
 - pour le nettoyage et la maintenance
 - pour le stockage dans un emplacement non surveillé
2. La machine peut provoquer de graves blessures! Veillez lire avec attention le mode d'emploi pour une utilisation correcte, les préparatifs, la réparation, la mise en service et l'entreposage de la machine. Familiarisez-vous avec tous les éléments de réglage et prenez connaissance des consignes permettant d'utiliser la machine dans les règles de l'art.
3. Le taille-haie doit exclusivement être utilisé en le tenant à deux mains.
4. Lors de travaux effectués avec le taille-haie, veillez à rester dans une position stable et à porter des chaussures adaptées.
5. Ne taillez pas de haies humides, ne vous servez pas du taille-haie sous la pluie et ne le laissez pas dehors. Il ne doit pas être utilisé tant qu'il est encore humide.
6. Il est recommandé de porter des lunettes de protection et une protection auditive pendant le travail de taille.
7. Portez des vêtements appropriés tels que des gants, des chaussures antidérapantes et ne portez pas de vêtements amples. Rassemblez les cheveux longs dans un filet.
8. Evitez une posture anormale du corps et assurez-vous de bien garder l'équilibre, surtout si vous employez une échelles ou un escabeau.
9. Pendant le travail, tenez l'appareil suffisamment éloigné de votre corps.
10. Veillez à ce qu'aucune personne ni aucun animal ne se trouve dans la zone et dans le rayon de taille.
11. Maintenez le taille-haie exclusivement par la poignée de guidage.
12. Maintenez le câble hors de la zone de coupe.
13. Contrôlez le câble de raccordement avant d'utiliser l'appareil, pour repérer toute trace d'usure ou d'endommagement.
14. Le taille-haie ne doit être utilisé que si le câble de raccordement est en parfait état.
15. Ne retirez pas la fiche de la prise en la tirant par le câble. Ne portez pas l'appareil par le câble. Evitez tout endommagement du câble.
16. Protégez le câble de la chaleur, contre tout contact avec des liquides corrosifs et des arêtes acérées. Remplacez immédiatement tout câble endommagé.
17. Si le dispositif de coupe se bloque, par exemple, en raison de branches trop grosses etc., le taille-haie doit immédiatement être mis hors circuit, la prise débranchée et ce n'est qu'ensuite que la cause du blocage peut être éliminée.
18. Conservez l'appareil dans un lieu sec, sûr et inaccessible aux enfants.
19. Lors du transport et de l'entreposage, le dispositif de coupe doit toujours être recouvert par le fourreau.
20. Evitez de surcharger l'outil et de l'employer pour d'autres travaux que ceux pour lesquels il a été conçu, autrement dit, le taille-haie doit uniquement être utilisé pour tailler des haies, des buissons et des arbrisseaux.
21. N'utilisez que des câbles et des prises homologués pour l'emploi à l'extérieur;
22. Câble de raccordement HO7RN-F 2x1,0 à fiche surmoulée.
23. Rallonge HO7RN-F 3G1,5 équipée de prises de courant de sécurité et accouplement mis à la terre protégé contre les projections.
24. Pour l'alimentation des outils électriques, il est recommandé d'utiliser un dispositif de protection contre les courants de fuite ou un interrupteur de protection contre les courants de court-circuit. Demandez conseil à un électricien qualifié!
25. Le taille-haies doit être contrôlé et entretenu régulièrement dans les règles de l'art. Ne remplacez les lames endommagées que par paire. En cas d'endommagement dû à une chute ou un choc, faites immédiatement contrôler l'appareil par un spécialiste.
26. Effectuez minutieusement l'entretien et la maintenance de votre outil. Maintenez votre outil en bon état de propreté et bien affûté pour pouvoir travailler en toute sécurité. Respectez les consignes de maintenance et d'entretien.
27. Conformément aux prescriptions de la caisse de prévoyance de l'agriculture, seules les personnes de plus de 17 ans sont autorisées à effectuer des travaux avec des taille-haies électriques et à partir de 16 ans sous la surveillance d'une personne adulte.
28. N'utilisez pas la machine si son dispositif de coupe est endommagé ou trop usé.

29. Familiarisez-vous avec votre environnement et veillez aux risques probables que vous pourriez ne pas entendre en raison du bruit de la machine.
30. N'essayez jamais d'utiliser une machine incomplète ni encore une machine ayant été modifiée sans autorisation.
31. L'utilisation du taille-haie est à éviter si il y a des personnes et surtout des enfants à proximité.
32. Il est interdit aux enfants d'utiliser le taille-haie.
33. Le bruit au poste de travail peut dépasser 85 dB(A). Dans ce cas, des mesures de protection contre le bruit sont nécessaires et l'opérateur doit se munir d'une protection auditive.
34. Veillez toujours à ce que toutes les poignées et dispositifs de protection soient bien assemblés lorsque vous utilisez le taille-haie.
35. Avant la taille, regardez dans la haie si des objets y sont dissimulés, par exemple, des câbles, etc.
36. Cet appareil ne convient pas aux personnes (y compris les enfants) qui en raison de leurs capacités physiques, sensorielles ou intellectuelles ou leur manque d'expérience et/ou de connaissances ne peuvent pas l'utiliser de manière sûre, à moins d'être surveillées et de recevoir les instructions relatives à l'utilisation de l'appareil par une personne responsable de leur sécurité. Surveillez les enfants pour vous assurer qu'ils ne jouent pas avec l'appareil.

Conservez bien ces consignes de sécurité.

Risques résiduels

La machine est construite selon l'état actuel des connaissances techniques et conformément aux réglementations reconnues en matière de sécurité. Le travail avec la machine peut toutefois présenter des risques résiduels.

- Risque de blessure aux doigts et aux mains lorsque l'appareil est en marche et lorsqu'il est mal guidé.
- Risques causés par l'électricité, lors de l'utilisation de réseaux d'alimentation électrique non-conformes.
- Il y a également des risques de blessure lors du port de cheveux longs non attachés et de vêtements amples. Il est impératif de maintenir les cheveux longs dans un filet et de porter des vêtements près du corps.
- Des risques résiduels non apparents sont toutefois encore possibles malgré toutes les mesures prises.
- Il est possible de réduire les risques résiduels en respectant les consignes de sécurité, en utilisant la machine de façon conforme aux instructions et à sa destination et en suivant les instructions d'utilisation.

6. Caractéristiques techniques

TPH500	
Caractéristiques techniques	
Caractéristiques de coupe du taille-haie	
Diamètre de coupe mm	18
Longueur de la lame mm	450
Longueur de coupe mm	410
Vitesse de coupe max. min ⁻¹	1540
Longueur du tube télescopique min. / max. mm	1900-2500
Plage de basculement	0° - 120°
Entraînement	
Moteur V / Hz	230 - 240 / 50
Puissance du moteur W	500
Poids kg	3,5

Sous réserve de modifications techniques !

Informations sur la bruyance mesurée selon les normes correspondantes:

Niveau de pression acoustique $L_{pA} = 84$ dB(A)

Niveau de puissance acoustique $L_{WA} = 91$ dB(A)

Imprécision de mesure $K_{PA} = 3$ dB(A)

Portez une protection auditive.

L'exposition au bruit peut entraîner une perte d'audition.

Vibrations $A_{hv} = 4,8$ m/s²

Incertitude de mesure $K_{PA} = 1,5$ m/s²

Limitez le niveau sonore et les vibrations à un minimum !

- N'utilisez que des appareils en bon état.
- Effectuez une maintenance et un nettoyage réguliers de l'appareil.
- Adaptez votre manière de travailler à l'appareil.
- Ne surchargez pas l'appareil.
- Faites contrôler l'appareil le cas échéant.
- Mettez l'appareil hors circuit lorsque vous ne l'utilisez pas.
- Portez des gants.

Dans les présentes instructions d'utilisation, les passages concernant la sécurité sont signalés par ce symbole.

7. Montage et utilisation

Attention! Avant d'effectuer tous les travaux d'entretien, de vérification, de nettoyage et autres, vous devez toujours débrancher l'appareil du secteur

Montage:

Montage de la tête de coupe (Fig.2)

- Ouvrez le verrouillage rapide (11) situé sur le carter moteur (9)
- Insérez le tube télescopique (6) à fond dans la fixation située sur le carter moteur (9).
- Refermez le verrouillage rapide (11) du carter moteur

Montage de la bandoulière (Fig.3)

Assemblage et mise en place:

- Fixez la bandoulière à l'attache (4)
- En déplaçant le passant, vous pouvez régler la longueur de la bride d'épaule. Réglez cette longueur de façon à obtenir une position confortable pour le travail.
- Placez la bride d'épaule sur votre épaule droite.
- Portez le moteur de la machine du côté droit de votre corps

Ne placez jamais la bride d'épaule en travers de votre buste, placez-la seulement sur l'une de vos épaules.

De cette manière vous pouvez éloigner la machine très rapidement de votre corps en cas de danger.

⚠ **Attention!** N'utilisez que des pièces de rechange et des accessoires d'origine. Le non-respect de cette consigne peut entraîner une diminution des performances de la machine, provoquer des blessures et annuler la garantie de l'appareil.

N'utilisez jamais la machine sans protection!

Mise en marche et arrêt du taille-haie sur perche (Fig.4)

- Pour mettre la machine en marche: Appuyez sur le déverrouillage (3) situé sur la poignée arrière (1) et activez le levier (2). Une fois le moteur démarré, vous pouvez relâcher le verrouillage (3).
- Pour arrêter l'appareil: relâchez le levier (2)

Réglage du tube télescopique (Fig.5)

Débranchez l'appareil du secteur!

- Ouvrez le verrouillage rapide (5) de réglage de longueur.
- Positionnez le tube télescopique (6) à la longueur voulue.
- Après avoir réglé la longueur, refermez le verrouillage rapide (5) afin que le tube soit maintenu à cette position.

• Réglage de la tête de coupe (Fig.6)

• Débranchez l'appareil du secteur!

Réglage de l'inclinaison

Appuyez sur le bouton (10) permettant le réglage de l'angle, inclinez la tête de coupe à l'angle souhaité (de 0° à 120°) et veillez à ce que la tête de coupe s'enclenche de nouveau à la position désirée.

Après avoir effectué le réglage, veillez à ce que les boutons de réglage soient revenus à leur position initiale, sinon vous ne pourrez pas faire démarrer l'appareil.

L'appareil ne doit être rebranché au secteur que lorsque le montage est terminé. Si ce n'est pas le cas, l'appareil pourrait se mettre en marche inopinément et provoquer de graves blessures.

8. Instructions d'utilisation

REMARQUES ET CONSEILS POUR LA TAILLE DES HAIES

- Veillez à vous tenir d'aplomb, maintenez l'appareil à deux mains et mettez-le en route.
- Taillez la haie dans les deux sens en commençant par le bas, de cette façon vous éviterez que des branches coupées se mêlent aux branches non encore taillées.
- Déplacez l'appareil sans forcer à la surface de la haie.
- N'essayez pas de pénétrer profondément.
- Taillez le dessus de la haie à la fin.
- Pour les haies qui ont besoin d'une taille de rafraîchissement, commencez par tailler les branches plus fortes et fourches avec un sécateur avant d'entreprendre la taille avec le taille-haie.

9. Maintenance

ATTENTION :

Avant de travailler sur l'appareil, débranchez le connecteur de la prise de courant.

Portez toujours des gants de protection pour toutes les interventions sur les outils de coupe.

- Vérifiez régulièrement l'état de la machine avant de l'utiliser.
- Toutes les pièces endommagées doivent être réparées ou remplacées dans un atelier de service après-vente agréé avant d'utiliser la machine de nouveau.
- Nettoyez les lames après chaque utilisation avec une brosse douce et aspergez-les avec un brouillard d'huile anti-corrosion sur toute leur surface.
- Veillez à ce que les ouvertures de ventilation du moteur restent toujours libres et propres.
- N'aspergez et ne nettoyez jamais l'appareil avec de l'eau. Nettoyez le boîtier moteur uniquement avec un chiffon humide et n'utilisez pas de produit détergent ou de solvant ! Ceci pourrait endommager les pièces en matière plastique de l'appareil. Veillez ensuite à bien essuyer le boîtier à sec après l'avoir nettoyé.
- Conservez toujours la machine avec la lame protégée par le fourreau.
- Pour les travaux de maintenance il convient d'utiliser exclusivement les pièces du fabricant. L'utilisation de pièces d'origine différente peut causer des dommages à la machine.

L'utilisateur est personnellement responsable de tous les dommages causés par le non-respect des informations fournies dans la présente notice d'utilisation.

Cela s'applique également aux modifications non autorisées apportées à l'appareil, lors de l'utilisation de pièces de rechange non conformes, si des pièces ont été ajoutées, lors de l'utilisation d'outils non adaptés, lors d'une utilisation non conforme et différente de celle préconisée pour l'appareil, si des dommages collatéraux sont causés par l'utilisation de pièces défectueuses.

Informations concernant le service après-vente

Il faut tenir compte du fait que pour ce produit les pièces suivantes sont soumises à une usure liée à l'utilisation et sont donc des consommables non couverts par la garantie.

Pièces d'usure*: Charbons, Lames

*Ne font pas partie de l'ensemble de livraison !

10. Stockage

- Débranchez le taille-haie lorsqu'il n'est pas utilisé.
- Huilez les lames pour éviter qu'elles ne se corrodent.
- Entrez la machine dans un lieu sec hors de portée des enfants.
- Lorsque la machine n'est pas utilisée, rangez-la de manière à ce qu'elle ne puisse pas être utilisée par une personne non autorisée.

ATTENTION !

Ne laissez pas la machine sans protection à l'extérieur ou dans un environnement humide.

11. Mise au rebut et recyclage

L'appareil se trouve dans un emballage permettant d'éviter les dommages dus au transport. Cet emballage est une matière première et peut donc être réutilisé ultérieurement ou être réintroduit dans le circuit de recyclage des matières premières. L'appareil et ses accessoires sont composés matériaux divers, comme par ex. des métaux et matières plastiques. Éliminez les composants défectueux en utilisant les filiales d'élimination des déchets spéciaux. Renseignez-vous auprès d'un revendeur spécialisé ou auprès de l'administration de votre commune !

Ne pas jeter les vieux appareils avec les déchets ménagers!



Ce symbole indique que conformément à la directive relative aux déchets d'équipements électriques et électroniques (2012/19/UE) et aux lois nationales, ce produit ne doit pas être jeté avec les déchets ménagers. Ce produit doit être remis à un centre de collecte prévu à cet effet. Le produit peut par ex. être retourné à l'achat d'un produit similaire ou être remis à un centre de collecte autorisé pour le recyclage d'appareils électriques et électroniques usagés. En raison des substances potentiellement dangereuses souvent contenues dans les appareils électriques et électroniques usagés, la manipulation non conforme des appareils usagés peut avoir un impact négatif sur l'environnement et la santé humaine. Une élimination conforme de ce produit contribue en outre à une utilisation efficace des ressources naturelles. Pour plus d'informations sur les centres de collecte des appareils usagés, veuillez contacter votre municipalité, le service communal d'élimination des déchets, un organisme agréé pour éliminer les déchets d'équipements électriques et électroniques ou le service d'enlèvement des déchets.

12. Dépannage









Le tableau suivant indique des pannes communes et décrit comment vous pouvez y remédier, s'il arrive que votre machine ne fonctionne pas. Si malgré cela, vous n'arrivez pas à localiser le problème et à l'éliminer, adressez-vous au service après-vente.

Panne	Cause possible	Remède
La machine ne démarre pas	<ul style="list-style-type: none"> • Absence de tension d'alimentation • Interrupteur Marche/Arrêt (On/Off) défectueux • Charbons usés • Moteur défectueux • Câble d'alimentation endommagé 	<ul style="list-style-type: none"> • Vérifiez la prise murale ou la source d'alimentation électrique ; si nécessaire, contactez un électricien agréé pour réparation. • Contactez le service après-vente • Contactez le service après-vente • Contactez le service après-vente • Vérifiez la rallonge et faites-la réparer, si nécessaire.
L'appareil fonctionne par intermittence.	<ul style="list-style-type: none"> • Câble d'alimentation endommagé • Les connexions internes sont desserrées • Interrupteur Marche/Arrêt (On/Off) défectueux 	<ul style="list-style-type: none"> • Vérifiez la rallonge et faites-la réparer, si nécessaire. • Contactez le service après-vente • Contactez le service après-vente
Mauvaise qualité de coupe	<ul style="list-style-type: none"> • Les lames de coupe sont émoussées 	<ul style="list-style-type: none"> • Faites affûter les lames ou remplacez le guide-lames.
Le moteur tourne, mais il n'y a pas d'entraînement des lames	<ul style="list-style-type: none"> • L'entraînement est bloqué par une grosse branche ou par d'autres objets 	<ul style="list-style-type: none"> • Arrêtez immédiatement le taille-haie, débranchez-le de la prise de courant et retirez l'objet qui bloque.

Contenuto:	Pagina:
1. Introduzione	39
2. Descrizione dell'apparecchio	39
3. Prodotto ed accessori in dotazione	39
4. Utilizzo proprio	39
5. Sicurezza	40
6. Caratteristiche tecniche	43
7. Operazione	43
8. Istruzioni di lavoro	44
9. Manutenzione	45
10. Stoccaggio	45
11. Smaltimento e riciclaggio	45
12. Risoluzione dei guasti	46
13. Dichiarazione di conformità	82

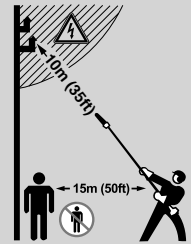
Spiegazione dei simboli

	(IT)	Leggere completamente le istruzioni per l'uso prima di utilizzare il dispositivo.
	(IT)	Leggere, comprendere e attenersi a tutti gli avvertimenti
	(IT)	Indossare sempre scarpe antinfortunistiche antiscivolo con protezione antitaglio quando si utilizza il dispositivo.
	(IT)	Usare gli occhiali di protezione e gli occhiali!
	(IT)	Indossare sempre guanti protettivi e antivibrazione quando si utilizza il dispositivo.
	(IT)	Attenzione Rischio di lesioni! Non toccare mai le mani con i coltelli. Non toccare mai una lama quando si accende o si lavora con l'apparecchio.
	(IT)	Non azionare l'unità a pioggia o in condizioni di umidità. Pericolo di scossa elettrica!
	(IT)	Classe II - doppio isolamento
	(IT)	Non eseguire lavori di pulizia, riparazione o manutenzione durante la marcia. Scollegare il cavo di alimentazione.

		<p>Il prodotto è conforme alle direttive europee applicabili.</p>
		<p>Livello di potenza sonora garantito</p>
		<p>Attenzione ai collegamenti elettrici! Mantenere almeno 10 m di distanza e 15 m di altre persone</p>
		<p>Attenzione agli oggetti cadenti</p>

1. Introduzione

Produttore:

scheppach
Fabrikation von Holzbearbeitungsmaschinen GmbH
Günzburger Straße 69
D-89335 Ichenhausen

Gentile Cliente,
Vi auguriamo molto piacere e successo nel lavorare con il tuo nuovo dispositivo.

Avvertenza:

Ai sensi della legge sulla responsabilità dei prodotti attualmente in vigore, il fabbricante non è responsabile per eventuali danni che si dovessero verificare a questa apparecchiatura o a causa di questa in caso di:

- utilizzo improprio,
- inosservanza delle istruzioni per l'uso,
- riparazioni effettuate da specialisti terzi non autorizzati,
- installazione e sostituzione di ricambi non originali,
- utilizzo non conforme,

Da osservare:

Prima del montaggio e della messa in funzione, leggere tutto il testo delle istruzioni per l'uso.

Le presenti istruzioni per l'uso consentono di conoscere l'utensile elettrico e di sfruttare le sue possibilità d'impiego conformi.

Le istruzioni per l'uso contengono avvertenze importanti su come utilizzare l'utensile elettrico in modo sicuro, corretto ed economico e su come evitare i pericoli, risparmiare sui costi di riparazione, ridurre i tempi di inattività ed aumentare l'affidabilità e la durata dell'utensile elettrico.

Oltre alle disposizioni di sicurezza contenute nelle qui presenti istruzioni per l'uso, è necessario altresì osservare le norme in vigore nel proprio Paese per l'utilizzo dell'utensile elettrico.

Conservare le istruzioni per l'uso vicino all'utensile elettrico, protette da sporcizia e umidità in una copertina di plastica. Esse devono essere attentamente lette e scrupolosamente osservate da tutti gli operatori prima di iniziare il lavoro.

Sull'utensile elettrico possono lavorare soltanto persone che sono state istruite sul suo uso e sui pericoli ad esso collegati. L'età minima richiesta per gli operatori deve essere assolutamente rispettata.

Oltre agli avvisi di sicurezza contenuti nelle presenti istruzioni per l'uso e alle disposizioni speciali in vigore nel proprio Paese, devono essere rispettate le regole tecniche generalmente riconosciute per l'esercizio di macchine di lavorazione del legno.

2. Schema

1. Maniglia posteriore
2. Dispositivo di azionamento
3. Interruttore di sblocco
4. Passante per tracolla
5. Bloccaggio rapido
6. Tubo telescopico
7. Lama di taglio
8. Guaina protettiva per lama di taglio
9. Motore
10. Pulsante per regolazione angolare
11. Bloccaggio rapido
12. Cavo di rete
13. Portacavi

3. Prodotto ed accessori in dotazione

- Aprire l'imballaggio ed estrarre l'apparecchio con cura.
- Rimuovere il materiale d'imballaggio.
- Controllare che tutti gli elementi elencati siano presenti.
- Ispezionare l'apparecchio e le parti per verificare la presenza di danni. Contattare l'assistenza se qualcosa risulta mancante.
- Se possibile, conservare la confezione fino alla scadenza del periodo di garanzia.
- Leggere le istruzioni di funzionamento per intero per familiarizzare con lo strumento prima di usarlo.
- Usare solo accessori e pezzi di ricambio originali. I pezzi di ricambio sono disponibili contattando l'assistenza.
- Specificare i numeri dei pezzi quando si contatta l'assistenza.

⚠ Attenzione!

L'apparecchio e il materiale d'imballaggio non sono giocattoli! I bambini non devono giocare con sacchetti di plastica, fi lm e piccoli pezzi!

Motore con testina di taglio

Maniglia di comando

Guaina protettiva

Chiave a brugola

Tracolla

4. Impiego conforme alla destinazione d'uso

La macchina è conforme alla Direttiva Macchine CE in vigore.

Prima di iniziare l'attività, è necessario che tutti i dispositivi di protezione e di sicurezza siano montati sulla macchina.

Questo tosasiepi è concepito per tagliare siepi o simili morbidi e appena cresciuti. Non è adatto al taglio di rami, legno duro o altri materiali potenzialmente tagliabili. La macchina è concepita per l'utilizzo esclusivo da parte di un'unica persona.

La persona addetta è responsabile, nell'area di lavoro, per la sicurezza di terzi.

Osservare tutte le avvertenze di sicurezza e le indicazioni di pericolo presenti sulla macchina.

Mantenere leggibili tutte le avvertenze di sicurezza e le indicazioni di pericolo presenti sulla macchina.

Utilizzare la macchina solo in perfette condizioni tecniche e secondo le disposizioni, attenendosi alle istruzioni d'uso nella piena consapevolezza dei rischi e delle norme di sicurezza!

In particolare provvedere immediatamente a (far) riparare qualsiasi guasto in grado di compromettere la sicurezza!

Le disposizioni di sicurezza, lavoro e manutenzione del produttore e le misure indicate nei Dati tecnici devono essere rispettate.

Le disposizioni antinfortunistiche in vigore e tutte le altre normative tecniche di sicurezza generalmente riconosciute devono essere rispettate.

La macchina può essere utilizzata, sottoposta a manutenzione o riparata soltanto da persone specializzate che abbiano familiarità con essa e siano state istruite sui pericoli. Modifiche arbitrarie alla macchina escludono la responsabilità del produttore per i danni che ne derivano.

La macchina può essere utilizzata soltanto con accessori e utensili originali del produttore.

Qualsiasi uso diverso risulta non conforme alla destinazione d'uso. Il produttore non si assume alcuna responsabilità per i danni risultanti da tale uso; il rischio è esclusivamente a carico dell'utilizzatore.

Il tosasiepi è destinato ad essere utilizzato soltanto per tagliare siepi, cespugli e arbusti. Un utilizzo diverso da quanto indicato nelle presenti istruzioni per l'uso, può danneggiare il tosasiepi o provocare gravi lesioni all'utilizzatore ed è pertanto escluso espressamente dall'elenco delle possibili applicazioni.

Lo strumento non può essere utilizzato a scopo commerciale, artigianale o industriale.

Qualora non si sia certi della sicurezza di una certa condizione di lavoro, non operare con la macchina.

AVVERTENZA! Si prega, per la propria sicurezza personale, di leggere il presente manuale prima della messa in funzione dello strumento e di prendere visione delle avvertenze generali di sicurezza. Qualora lo strumento sia affidato a terzi, allegare sempre queste istruzioni per l'uso.

Si prega di notare che i nostri apparecchi non sono stati costruiti per uso commerciale, artigianale o industriale. Non si assume alcuna responsabilità se l'apparecchio è impiegato nel quadro di un'attività commerciale, artigianale, industriale o simili.

5. Importante

Avvertenze generali di pericolo per elettroutensili

⚠ Attenzione!

Leggere tutte le avvertenze di pericolo e le istruzioni operative. In caso di mancato rispetto delle avvertenze di pericolo e delle istruzioni operative si potrà creare il pericolo di scosse elettriche, incendi e/o incidenti gravi. Conservare tutte le avvertenze di pericolo e le istruzioni operative per ogni esigenza futura

Il termine «elettroutensile» utilizzato nelle avvertenze di pericolo si riferisce ad utensili elettrici alimentati dalla rete (con linea di allacciamento) ed ad utensili elettrici alimentati a batteria (senza linea di allacciamento).

1. Sicurezza della postazione di lavoro

- Tenere la postazione di lavoro sempre pulita e ben illuminata. Il disordine oppure zone della postazione di lavoro non illuminate possono essere causa di incidenti.
- Evitare d'impiegare l'elettroutensile in ambienti soggetti al rischio di esplosioni nei quali si abbia presenza di liquidi, gas o polveri infiammabili. Gli elettroutensili producono scintille che possono far infiammare la polvere o i gas.
- Tenere lontani i bambini ed altre persone durante l'impiego dell'elettroutensile. Eventuali distrazioni potranno comportare la perdita del controllo sull'elettroutensile.

2. Sicurezza elettrica

- La spina di allacciamento alla rete dell'elettroutensile deve essere adatta alla presa. Evitare assolutamente di apportare modifiche alla spina. Non impiegare spine adattatrici assieme ad elettroutensili dotati di collegamento a terra. Le spine non modificate e le prese adatte allo scopo riducono il rischio di scosse elettriche.
- Evitare il contatto fisico con superfici collegate a terra, come tubi, riscaldamenti, cucine elettriche e frigoriferi. Sussiste un maggior rischio di scosse elettriche nel momento in cui il corpo è messo a massa.
- Custodire l'elettroutensile al riparo dalla pioggia o dall'umidità. La penetrazione dell'acqua in un elettroutensile aumenta il rischio di una scossa elettrica.
- Non usare il cavo per scopi diversi da quelli previsti ed, in particolare, non usarlo per trasportare o per appendere l'elettroutensile oppure per estrarre la spina dalla presa di corrente. Non avvicinare il cavo a fonti di calore, olio, spigoli taglienti e neppure a parti della macchina che siano in movimento. I cavi danneggiati o aggrovigliati aumentano il rischio d'insorgenza di scosse elettriche.
- Qualora si voglia usare l'elettroutensile all'aperto, impiegare solo ed esclusivamente cavi di prolunga che siano adatti per l'impiego all'esterno. L'uso di un cavo di prolunga omologato per l'impiego all'esterno riduce il rischio d'insorgenza di scosse elettriche.
- Qualora non fosse possibile evitare di utilizzare l'elettroutensile in ambiente umido, utilizzare un interruttore di sicurezza. L'uso di un interruttore di sicurezza riduce il rischio di una scossa elettrica.

Avviso! Questo elettroutensile genera un campo magnetico durante l'esercizio. Tale campo può danneggiare impianti medici attivi o passivi in particolari condizioni. Per ridurre il rischio di lesioni serie o mortali, si raccomanda alle persone con impianti medici di consultare il proprio medico e il produttore dell'impianto medico prima di utilizzare l'elettroutensile.

3. Sicurezza delle persone

- È importante concentrarsi su ciò che si sta facendo e maneggiare con giudizio l'elettroutensile durante le operazioni di lavoro. Non utilizzare mai l'elettroutensile in caso di stanchezza oppure quando ci si trovi sotto l'effetto di droghe, bevande alcoliche e medicinali. Un attimo di distrazione durante l'uso dell'elettroutensile può essere causa di gravi incidenti.
- Indossare sempre equipaggiamento protettivo individuale nonché occhiali protettivi. Indossando abbigliamento di protezione personale come la maschera per polveri, scarpe di sicurezza che non scivolino, elmetto di protezione oppure protezione acustica a seconda del tipo e dell'applicazione dell'elettroutensile, si riduce il rischio di incidenti.
- Evitare l'accensione involontaria dell'elettroutensile. Prima di collegarlo alla rete di alimentazione elettrica e/o alla batteria ricaricabile, prima di prenderlo oppure prima di iniziare a trasportarlo, assicurarsi che l'elettroutensile sia spento. Tenendo il dito sopra l'interruttore mentre si trasporta l'elettroutensile oppure collegandolo all'alimentazione di corrente con l'interruttore inserito, si vengono a creare situazioni pericolose in cui possono verificarsi seri incidenti.
- Prima di accendere l'elettroutensile togliere gli attrezzi di regolazione o la chiave inglese. Un accessorio oppure una chiave che si trovi in una parte rotante della macchina può provocare seri incidenti.
- Evitare una posizione anomala del corpo. Avere cura di mettersi in posizione sicura e di mantenere l'equilibrio in ogni situazione. In questo modo è possibile controllare meglio l'elettroutensile in caso di situazioni inaspettate.
- Indossare vestiti adeguati. Non indossare vestiti larghi, né portare bracciali e catenine. Tenere i capelli, i vestiti ed i guanti lontani da pezzi in movimento. Vestiti lenti, gioielli o capelli lunghi potranno impigliarsi in pezzi in movimento.
- In caso fosse previsto il montaggio di dispositivi di aspirazione della polvere e di raccolta, assicurarsi che gli stessi siano collegati e che vengano utilizzati correttamente. L'utilizzo di un'aspirazione polvere può ridurre lo svilupparsi di situazioni pericolose dovute alla polvere.

4. Trattamento accurato ed uso corretto degli elettroutensili

- Non sottoporre la macchina a sovraccarico. Per il proprio lavoro, utilizzare esclusivamente l'elettroutensile esplicitamente previsto per il caso. Con un elettroutensile adatto si lavora in modo migliore e più sicuro nell'ambito della sua potenza di prestazione.
- Non utilizzare mai elettroutensili con interruttori difettosi. Un elettroutensile con l'interruttore rotto è pericoloso e deve essere aggiustato.

- Prima di procedere ad operazioni di regolazione sulla macchina, prima di sostituire parti accessorie oppure prima di posare la macchina al termine di un lavoro, estrarre sempre la spina dalla presa della corrente e/o estrarre la batteria ricaricabile. Tale precauzione eviterà che l'elettroutensile possa essere messo in funzione involontariamente.
- Quando gli elettroutensili non vengono utilizzati, conservarli al di fuori del raggio di accesso di bambini. Non fare usare l'elettroutensile a persone che non siano abituate ad usarlo o che non abbiano letto le presenti istruzioni. Gli elettroutensili sono macchine pericolose quando vengono utilizzati da persone non dotate di sufficiente esperienza.
- Eseguire la manutenzione dell'elettroutensile operando con la dovuta diligenza. Accertarsi che le parti mobili della macchina funzionino perfettamente, che non s'inceppino e che non ci siano pezzi rotti o danneggiati al punto da limitare la funzione dell'elettroutensile stesso. Prima di iniziare l'impiego, far riparare le parti danneggiate. Numerosi incidenti vengono causati da elettroutensili la cui manutenzione è stata effettuata poco accuratamente.
- Mantenere gli utensili da taglio sempre affilati e puliti. Gli utensili da taglio curati con particolare attenzione e con taglienti affilati s'inceppano meno frequentemente e sono più facili da condurre.
- Utilizzare l'elettroutensile, gli accessori opzionali, gli utensili per applicazioni specifiche ecc., sempre attenendosi alle presenti istruzioni. Così facendo, tenere sempre presente le condizioni di lavoro e le operazioni da eseguire. L'impiego di elettroutensili per usi diversi da quelli consentiti potrà dar luogo a situazioni di pericolo.

5. Assistenza

- Fare riparare l'elettroutensile solo ed esclusivamente da personale specializzato e solo impiegando pezzi di ricambio originali. In tale maniera potrà essere salvaguardata la sicurezza dell'elettroutensile.

Avvertenze di sicurezza per i tosasiepi

Tenere tutte le parti del corpo lontane dalle lame di taglio. Non cercare di rimuovere il materiale da tagliare con lame in movimento né trattenere il materiale da tagliare. Rimuovere il materiale da tagliare rimasto bloccato solo a dispositivo spento. Un momento di disattenzione durante l'uso del tosasiepi può causare serie lesioni.

Trasportare il tosasiepi dalla maniglia con lame arrestate. Durante il trasporto o lo stoccaggio del tosasiepi applicare sempre la copertura di protezione. Una manipolazione attenta del dispositivo riduce il rischio di lesioni legato alle lame.

Tenere l'elettroutensile dalle superfici isolate della maniglia, in quanto la lama di taglio può entrare in contatto con il proprio cavo di rete.

Il contatto della lama di taglio con una linea sotto tensione può mettere in tensione le parti metalliche del dispositivo e causare una scossa elettrica.

Tenere il cavo lontano dall'area di taglio. Durante il processo di lavoro, il cavo può sparire nei cespugli e venire tagliato per errore.

Avvertenze di sicurezza

Si prega di leggere e rispettare attentamente le avvertenze di sicurezza e le istruzioni!

1. Prima di qualsiasi lavoro da eseguire sul tosasiepi, e in caso di malfunzionamenti, occorre scollegare la spina di rete, ad es. in caso di
 - a. Danni al cavo
 - b. Pulizia delle lame
 - c. Controllo di eventuali malfunzionamenti
 - d. Pulizia e manutenzione
 - e. Deposito incustodito
2. La macchina può provocare lesioni gravi! Leggere con attenzione le istruzioni per l'uso in relazione a una manipolazione, una preparazione, una riparazione, un avvio e un arresto corretti della macchina. Prendere confidenza con tutti i dispositivi di comando e con l'utilizzo professionale della macchina.
3. Il tosasiepi può essere solo portato con entrambe le mani.
4. Durante le operazioni con il tosasiepi, assicurarsi di essere stabili e indossare calzature rigide.
5. Non tagliare sotto la pioggia o su siepi umide e non lasciare il dispositivo all'aperto. Non utilizzare il dispositivo finché è umido.
6. Durante il taglio, si consiglia di indossare occhiali protettivi e otoprotettori.
7. Indossare vestiti di lavoro adeguati come guanti, scarpe antiscivolo, e non indumenti larghi. Portare i capelli lunghi raccolti in una retina per capelli.
8. Evitare una postura anomala e tenere sempre una posizione sicura, in particolare se si utilizzano scale e gradini.
9. Durante il lavoro, mantenere una distanza sufficiente dal corpo.
10. Assicurarsi che nell'area di lavoro e di rotazione non sostino persone o animali.
11. Controllare il tosasiepi solo dalla maniglia di guida.
12. Tenere i cavi fuori dall'area di taglio.
13. Esaminare eventuali segni di danni e logoramento del cavo di collegamento prima dell'uso.
14. Il tosasiepi può essere utilizzato solo se il cavo di collegamento non presenta alcun danno.
15. Non scollegare la spina di rete dalla presa tirando sul cavo. Non trasportare il dispositivo dal cavo. Evitare qualsiasi danno al cavo.
16. Proteggere il cavo da calore, liquidi corrosivi e spigoli appuntiti. Sostituire immediatamente i cavi danneggiati.
17. In caso di blocco del dispositivo di taglio, ad es. a causa di rami spessi e simili, occorre spegnere immediatamente il tosasiepi, scollegare la spina di rete e solo dopo provare ad eliminare la causa del blocco.

18. Conservare il dispositivo in un luogo asciutto e sicuro e inaccessibile ai bambini.
19. All'atto del trasporto e dello stoccaggio, occorre coprire sempre il dispositivo di taglio con la relativa protezione.
20. Evitare i sovraccarichi dell'utensile e di utilizzarlo per altre destinazioni d'uso, il che significa che il tosasiepi deve essere utilizzato solo per il taglio di siepi, cespugli e arbusti.
21. Utilizzare solo cavi e spine di innesto consentiti per l'utilizzo all'aperto;
 - a. Cavo di collegamento HO7RN-F 2x1,0 con presa profilata incorporata.
 - b. Cavo di prolunga HO7RN-F 3G1,5 con spina e attacco dotati di contatto di terra e protezione da schizzi d'acqua.
 - c. Per l'uso di elettrotensili si consiglia l'impiego di un dispositivo di protezione dalla corrente di dispersione oppure di un interruttore di sicurezza per correnti di guasto con una corrente di attivazione di 30mA. Si prega di rivolgersi a un elettricista specializzato!
22. Il tosasiepi deve essere controllato e sottoposto regolarmente a manutenzione in modo professionale. Sostituire le lame solo in coppie. In caso di danni da caduta o urto, è indispensabile un controllo da parte di personale specializzato.
23. Curare e sottoporre a manutenzione accurata il proprio strumento. Tenere il proprio utensile pulito e affilato, in modo da poter lavorare con esso in modo corretto e sicuro. Leggere e rispettare le indicazioni di manutenzione e di cura.
24. Come da disposizioni delle associazioni professionali in campo agricolo, i lavori con il tosasiepi ad azionamento elettrico possono essere eseguiti solo da persone di età superiore a 17 anni. Sotto la sorveglianza di un adulto, ne è ammesso l'uso a persone a partire da 16 anni di età.
25. Non utilizzare la macchina con dispositivo di protezione danneggiato o eccessivamente usurato.
26. Prendere confidenza con il proprio ambiente e prestare attenzione a eventuali pericoli che non si potrebbero sentire a causa del rumore del motore.
27. Non provare mai a utilizzare una macchina incompleta o una macchina sulla quale siano stati apportate modifiche non autorizzate.
28. L'utilizzo del tosasiepi deve essere evitato se sono presenti persone nei pressi della macchina, in particolare bambini.
29. I bambini non devono utilizzare il tosasiepi.
30. Il rumore prodotto sul luogo di lavoro non può superare gli 85 dB (A). In questo caso sono necessarie misure di protezione dell'udito e dal rumore per gli operatori.
31. Assicurarsi sempre che tutte le impugnature e i dispositivi di protezione siano applicati quando si utilizza il tosasiepi.
32. Prima del lavoro, ispezionare la siepe alla ricerca di oggetti nascosti al suo interno, ad es. filo metallico etc.

33. Il presente dispositivo non è concepito per essere utilizzato da persone (bambini inclusi) con facoltà fisiche, psichiche o mentali limitate o che manchino di esperienza e/o. Conoscenze specifiche, a meno che tali persone non siano sorvegliate da una persona responsabile per la loro sicurezza o non ricevano da questa istruzioni sull'utilizzo del dispositivo. Sorvegliare i bambini per evitare che giochino con il dispositivo.

Rischi residui

Anche in caso di utilizzo conforme e nonostante l'osservanza di tutte le norme di sicurezza pertinenti, potrebbero comunque sussistere dei rischi residui dovuti alla costruzione specifica per la finalità d'uso prevista. I rischi residui possono essere ridotti al minimo attendendosi scrupolosamente a tutte le norme di sicurezza e usando l'apparecchio in modo conforme alla finalità d'uso.

Attenzione e cautela riducono il rischio di lesioni alle persone e danni alle cose.

- Lesioni a causa della proiezione di pezzi.
- Rottura e proiezione di pezzi delle lame.
- Pericolo di intossicazione da monossido di carbonio durante l'utilizzo dell'apparecchio in locali chiusi o poco ventilati.
- Pericolo di ustioni in caso di contatto con componenti caldi.
- Danni all'udito in caso di lavori di lunga durata senza apposite protezioni.

Nonostante tutte le contromisure adottate, potrebbero comunque venirsi a creare dei chiari rischi residui.

6. Specifiche tecniche

TPH 500	
Dati tecnici	
Dati di taglio del tosasiepi	
Diametro di taglio mm	18
Lunghezza della lama mm	450
Lunghezza di taglio mm	410
Velocità di taglio max. min-1	1540
Lunghezza telescopica mm	1900-2500
Ribaltamento	0° - 120°
Azionamento	
Motore V/Hz	230- 240 / 50
Potenza nominale del motore W	500
Peso kg	3,5

Salvo modifiche tecniche!

Informazioni relative allo sviluppo di rumore misurato in base alle norme in vigore:

Pressione acustica $L_{pA} = 84$ dB(A)

Potenza acustica $L_{WA} = 91$ dB(A)

Incertezza di misura KpA = 3 dB(A)

Indossare una protezione per l'udito.

L'esposizione al rumore può provocare la perdita dell'udito.

impugnatura anteriore $A_{nv} = 4,8$ m/s²

impugnatura posteriore $A_{nv} = 3,5$ m/s²

Incertezza di misura $K_{nv} = 1,5$ m/s²

Limitate al minimo lo sviluppo di rumore e le vibrazioni!

- Utilizzate soltanto apparecchi in perfetto stato.
- Eseguite regolarmente la manutenzione e la pulizia dell'apparecchio.
- Adattate il vostro modo di lavorare all'apparecchio.
- Non sovraccaricate l'apparecchio.
- Fate eventualmente controllare l'apparecchio.
- Spegnete l'apparecchio se non lo utilizzate.
- Indossare un paio di guanti.

7. Struttura e funzionamento

ATTENZIONE! Prima di qualsiasi operazione sul dispositivo (pulizia, ispezione, manutenzione o altro), spegnere sempre l'apparecchio e staccarlo dalla corrente elettrica.

Montaggio:

Montaggio della testina di taglio (Fig. 2)

Aprire il sistema di bloccaggio rapido (11) dell'alloggiamento del motore (9).

Spingere il tubo telescopico (6) nel supporto dell'alloggiamento del motore (9) fino all'arresto.

Chiudere di nuovo il sistema di bloccaggio rapido (11) dell'alloggiamento.

Montaggio della tracolla (Fig. 3)

Montaggio e applicazione:

fissare la cinghia al passante (4)

Regolando la fibbia scorrevole è possibile impostare la lunghezza della tracolla. Regolare la lunghezza della tracolla in modo che ne risulti una postura comoda.

Appoggiare la tracolla sulla propria spalla destra.

Portare il motore del dispositivo sul lato destro del corpo.

Non indossare mai la tracolla sulla spalla in obliquo sul petto, ma appoggiarla su una delle spalle. In questo modo, in caso di pericolo, è possibile allontanare rapidamente il dispositivo dal proprio corpo.

m Avviso! Utilizzare solo pezzi di ricambio e accessori originali del produttore. In caso di inosservanza di tale indicazione, è possibile una riduzione della potenza, il presentarsi di lesioni, nonché un decadimento della garanzia. Non utilizzare mai la macchina senza protezione!

Avvio e arresto del tosasiepi telescopico (Fig. 4)

Avviare lo strumento: premere per prima cosa l'interruttore di sblocco (3) sulla maniglia posteriore (1) e attivare poi il dispositivo di azionamento (2). Dopo l'avvio del motore è possibile rilasciare l'interruttore di sblocco (3).

Arrestare lo strumento: rilasciare il dispositivo di azionamento (2).

Regolazione del tubo telescopico (Fig. 5)

Scollegare per prima cosa il dispositivo dall'alimentazione elettrica!

Aprire il sistema di bloccaggio rapido (5) per la regolazione della lunghezza.

Impostare il tubo telescopico (6) alla lunghezza desiderata.

Dopo la regolazione richiedere il sistema di blocco rapido (5) in modo da fissare la regolazione della lunghezza.

Regolazione della testata del motore (Fig. 6)

Scollegare per prima cosa il dispositivo dall'alimentazione elettrica!

Regolazione angolare

Premere il pulsante (10) per la regolazione angolare, orientare nella posizione desiderata (da 0° a 120°) e assicurarsi che la testata del motore sia reinnestata.

Dopo la regolazione accertarsi che i pulsanti di regolazione siano ritornati in nella loro posizione iniziale.

Altrimenti non è possibile avviare il dispositivo.

Il dispositivo può essere collegamento all'alimentazione elettrica solo a montaggio concluso. In caso contrario, il dispositivo potrebbe avviarsi in modo indesiderato in determinate circostanze e causare gravi lesioni.

8. Istruzioni di lavoro

Comportamento generale durante l'uso del taglia-siepi

- Non lavorare mai da soli. Per i casi di emergenza una persona deve rimanere nelle immediate vicinanze affinché possa udire le richieste d'aiuto.
- Tenere lontani bambini, persone e animali dall'area di lavoro (distanza min.15 m).
- Non lavorare mai su neve, ghiaccio o altra superficie liscia: pericolo di scivolamento.
- Non lavorare mai in condizioni d'illuminazione insufficiente (ad es. in caso di nebbia, pioggia, nevischio o all'imbrunire).
- Prima di tagliare, allontanare eventuali animali dalla siepe per non ferirli.
- Accertarsi che l'area di lavoro sia sicura e sgombra. Rimuovere gli oggetti che possono essere scagliati via dall'area di lavoro.
- Evitare di assumere posizioni anomale. Mantenere sempre l'equilibrio. Non lavorare con il busto proteso in avanti.
- Utilizzare il taglia-siepi solo con un supporto sicuro.
- Spegner il taglia-siepi se si cambia zona.
- Tenere lontani mani e piedi dal dispositivo di taglio se sono in movimento.
- Tenere il taglia-siepi in modo da non inalare i gas di scarico. Non lavorare in locali chiusi
- Non utilizzare il taglia-siepi per sollevare o allontanare pezzi di legno o altri oggetti.
- Rimuovere assolutamente le parti estranee dalla siepe (ad es. fili metallici), in quanto potrebbero danneggiare il dispositivo di taglio del taglia-siepi.

- Impugnare il taglia-siepi sempre con entrambe le mani, la sinistra sulla maniglia anteriore e la destra su quella posteriore. Non lavorare mai con una sola mano.
- Quando si rilascia la leva del gas, l'utensile di taglio continua a girare per un breve periodo di tempo (movimento per inerzia).
- Cominciare a tagliare con l'utensile in funzione
- Non afferare mai con le mani il dispositivo di taglio durante il funzionamento.
- Non lavorare mai
 - con le braccia tese
 - in punti difficili da raggiungere
 - zu weit vorgebeugt
- Non lavorare mai con il taglia-siepi al di sopra dell'altezza delle spalle.
- Non toccare mai reti metalliche di recinzione o il suolo con l'utensile in funzione
- Spegner il motore e disinserire il connettore di accensione
 - se si notano cambiamenti evidenti nel funzionamento dell'apparecchio;
 - per rimuovere pezzi incastrati;
 - per controllare l'utensile qualora sia venuto a contatto con pietre, chiodi o altri oggetti duri;
 - per eliminare le anomalie
 - nelle pause
 - prima di allontanarsi dal taglia-siepe.
- Non appoggiare il taglia-siepi surriscaldato nell'erba asciutta o su oggetti infiammabili.
- Prima di iniziare il lavoro assicurarsi che:
 - nell'area di lavoro non sostino altre persone o animali.
 - non ci siano ostacoli dietro l'utilizzatore mentre indietreggia.
 - vicino ai piedi l'area sia priva di corpi estranei, sterpaglia e rami;
 - sia garantita stabilità.

L'esposizione a vibrazioni troppo frequenti di persone affette da problemi di circolazione può causare danni al sistema nervoso o ai vasi sanguigni.

Le vibrazioni possono essere ridotte:

- utilizzando guanti da lavoro resistenti e caldi.
- diminuendo il tempo di lavoro (effettuando varie pause di lunga durata).

Rivolgersi al proprio medico in caso di gonfiore delle dita, malessere o insensibilità della dita.

Uso del taglia-siepi

Impugnare il taglia-siepi con entrambe le mani ad una distanza sicura dal corpo.

- Il diametro massimo di taglio dipende dal tipo di legno, dall'invecchiamento, dal tenore di umidità e dalla durezza della specie legnosa.
- Accorciare opportunamente i rami molto spessi con cesoie tagliarami prima di procedere al taglio della siepe.
- Il taglia-siepi può essere guidato in avanti e indietro o da un lato all'altro attraverso movimenti oscillatori.

- Tagliare prima i lati delle siepi e solo dopo il bordo superiore.
- Tagliare la siepe dal basso verso l'alto.
- Tagliare la siepe a forma trapezoidale.
- Tirare una corda sulla lunghezza della siepe se si desidera accorciare il bordo superiore della siepe in maniera uniforme.
- Tagliare in più passaggi se è necessario praticare una potatura vigorosa.

Il periodo ideale per la potatura:

- latifoglie: giugno e ottobre
- conifere: aprile e agosto
- siepi a crescita rapida: da maggio, ogni 6 settimane circa

Fare attenzione ai nidi con le uova presenti nelle siepi. Posticipare la potatura della siepe o escludere quel tratto

In ogni caso rispettare tutte le norme di sicurezza.

9. Manutenzione

AVVERTENZA!

Staccare la spina dalla presa elettrica prima di qualsiasi intervento sull'apparecchio.

Indossare sempre, durante qualsiasi lavoro sugli strumenti da taglio o attorno ad essi, guanti di protezione.

- Controllare regolarmente lo strumento prima dell'inizio del lavoro.
- Verificare che le coperture o dispositivi di protezione del dispositivo siano montati correttamente e intatti.
- Mantenere le impugnature libere da olio e grasso.
- Le lame di taglio danneggiate devono essere riparate o sostituite da un servizio di assistenza clienti specializzato prima di proseguire il lavoro con il dispositivo.
- Pulire le lame di taglio dopo ogni operazione con una spazzola morbida e spruzzare sulle lame complete un sottile strato di olio protettivo liquido.
- Tenere le aperture di ventilazione sull'alloggiamento del motore sempre libere e pulite.
- Non pulire o spruzzare mai il dispositivo con acqua. Pulire l'alloggiamento del motore solo usando un panno umido e non servirsi mai di detersivi o solventi! In caso contrario, le parti in plastica del dispositivo potrebbero subire dei danni. Asciugare infine con cura l'alloggiamento del motore.
- Conservare sempre la macchina con la guaina protettiva in dotazione.
- Utilizzare esclusivamente pezzi di ricambio e accessori originali.
- Utilizzare olio ecocompatibile, non usare mai grasso!

Per qualsiasi danno dovuto al mancato rispetto delle indicazioni riportate nelle presenti istruzioni per l'uso, la responsabilità ricade esclusivamente sull'utente. Questo vale anche in caso di modifiche non autorizzate allo strumento, utilizzo di pezzi di ricambio, componenti applicati e utensili di lavoro non autorizzati, impiego diverso e non

conforme alla destinazione d'uso o danni derivati dovuti all'utilizzo di componenti difettosi.

Informazioni sul Servizio Assistenza

Si deve tenere presente che le seguenti parti di questo prodotto sono soggette a un'usura naturale o dovuta all'uso ovvero che le seguenti parti sono necessarie come materiali di consumo.

Parti soggette ad usura *: spazzole, lama di taglio

* non necessariamente compreso tra gli elementi forniti!

10. Stoccaggio e trasporto

Stoccaggio

Conservare gli strumenti inutilizzati con protezione delle lame aperta in un luogo chiuso e asciutto, fuori dalla portata dei bambini.

Prima di uno stoccaggio prolungato, attenersi a quanto segue, al fine di allungare la durata di vita del tosasiepi e garantirne un funzionamento fluido:

Eseguire una pulizia accurata.

Trattare tutte le parti in movimento con un olio ecologico.

Non utilizzare grasso.

Spingere la protezione delle lame sul dispositivo di taglio.

Estrarre la pipetta della candela.

Scaricare completamente il carburante.

Smaltire il carburante residuo in modo conforme alle disposizioni (nel rispetto dell'ambiente).

Far funzionare a vuoto il carburatore.

Trasporto

Per il trasporto dell'apparecchio spegnere il motore, attendere l'arresto completo dell'utensile e applicare il coprilama.

Trasportare l'apparecchio utilizzando la maniglia anteriore. Inerire l'utensile da dietro e tenere il silenziatore caldo lontano dal corpo.

Trasportare l'apparecchio esclusivamente nel bagagliaio di un autoveicolo o in un vano separato. Assicurare il tagliasiepi contro il ribaltamento, i danni e la fuoriuscita di carburante.

11. Smaltimento e riciclaggio

Le indicazioni per lo smaltimento si rilevano dai pittogrammi applicati sull'apparecchio e/o sull'imballaggio.

Smaltimento dell'imballaggio di trasporto L'imballaggio serve a proteggere il dispositivo da danni dovuti al trasporto.

I materiali dell'imballaggio sono di norma scelti nel quadro della tecnologia di smaltimento e della compatibilità ambientale, e sono pertanto riciclabili.

Riportare l'imballaggio all'interno del ciclo dei materiali da riarmare materie prime e riduce la produzione di rifiuti.

Le parti dell'imballaggio (ad es. pellicole, Styropor®) possono essere pericolose per i bambini. Sussiste il pericolo di soffocamento!

Tenere le parti dell'imballaggio fuori dalla portata dei bambini e smaltirle più rapidamente possibile.

Non smaltire i dispositivi usati insieme ai rifiuti domestici!



Questo simbolo indica che il prodotto non deve essere smaltito con i rifiuti domestici come da direttiva per gli strumenti elettrici ed elettronici usati (2012/19/UE) e in base alle leggi nazionali. Questo prodotto deve essere consegnato presso un apposito centro di raccolta. Questo può essere eseguito ad es. restituendo il prodotto vecchio all'atto dell'acquisto di un prodotto simile o consegnandolo presso un centro di raccolta autorizzato al riciclaggio di strumenti elettrici ed elettronici usati.

La gestione impropria di dispositivi usati può ripercuotersi negativamente sull'ambiente e sulla salute umana, a causa di sostanze potenzialmente pericolose spesso contenute negli strumenti elettrici ed elettronici. Uno smaltimento corretto del prodotto contribuisce inoltre a sfruttare in modo efficiente le risorse. Le informazioni sui centri di raccolta per dispositivi usati sono reperibili presso la propria amministrazione comunale, l'azienda municipalizzata per la nettezza urbana, un centro autorizzato allo smaltimento di strumenti elettrici ed elettronici usati o presso il servizio di nettezza urbana.

12. Risoluzione dei guasti









La seguente tabella indica dei sintomi di malfunzionamento e descrive come porvi rimedio qualora la macchina non funzionasse correttamente. Se non si riesce a localizzare e risolvere il problema, rivolgersi all'officina del servizio assistenza.

Guasto	Possibile causa	Rimedio
Il dispositivo non si avvia.	<ul style="list-style-type: none"> • Tensione di rete non applicata • Interruttore on/off difettoso • Spazzole di carbone usurate • Motore difettoso • Il cavo elettrico è danneggiato 	<ul style="list-style-type: none"> • Controllare la presa e/o l'alimentazione elettrica; se necessario, affidare la riparazione a un elettricista qualificato. • Fare eseguire la riparazione da un centro assistenza autorizzato • Fare eseguire la riparazione da un centro assistenza autorizzato • Fare eseguire la riparazione da un centro assistenza autorizzato • Controllare il cavo di prolunga e farlo riparare all'occorrenza.
Il dispositivo funziona in modo discontinuo.	<ul style="list-style-type: none"> • Il cavo elettrico è danneggiato • I collegamenti interni sono allentati • Interruttore on/off difettoso 	<ul style="list-style-type: none"> • Controllare il cavo di prolunga e farlo sostituire all'occorrenza. • Fare eseguire la riparazione da un centro assistenza autorizzato • Fare eseguire la riparazione da un centro assistenza autorizzato
Scarsa qualità del taglio	<ul style="list-style-type: none"> • Le lame di taglio non sono affilate 	<ul style="list-style-type: none"> • Fare affilare le lame o sostituire la barra delle lame
Motore in funzione, ma l'ingranaggio non si muove	<ul style="list-style-type: none"> • L'azionamento è bloccato da un ramo spesso o da un altro oggetto 	<ul style="list-style-type: none"> • Spegnerne subito il tosaerba, scollegarlo e rimuovere l'oggetto bloccato
Le lame si scaldano	<ul style="list-style-type: none"> • Le lame non sono affilate • Le lame sono difettose • Lubrificazione carente → Attrito 	<ul style="list-style-type: none"> • Fare affilare le lame • Fare sostituire la barra delle lame • Oliare le lame

INHOUD:	Page:
1. Inleiding	50
2. Overzicht	50
3. Strekking van de levering	50
4. Voorzien gebruik	50
5. Belangrijke informatie	51
6. Technische gegevens	54
7. Montage en bediening	54
8. Aanwijzingen voor het werk	55
9. Onderhoud	55
10. Opslag	56
11. Afvoer en recycling	56
12. Probleemoplossingen	57
14. Conformiteitsverklaring	82

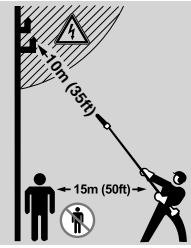
Verklaring van de symbolen op het instrument

	(NL)	Lees voorafgaand aan de inbedrijfstelling de gebruikshandleiding en de veiligheidsvoorschriften!
	(NL)	Waarschuwing! Bij niet naleven levensgevaar, risico op letsel of beschadiging van het gereedschap mogelijk.
	(NL)	Draag altijd slipvrije veiligheidsschoenen met snijbescherming bij gebruik van het apparaat.
	(NL)	Draag een beschermende helm, oor- en oogbescherming.
	(NL)	Draag veiligheidshandschoenen.
	(NL)	Let op Gevaar op letsel! Grijp nooit met uw handen in de nabijheid van de messen. Raak bij het inschakelen of tijdens de werkzaamheden aan het apparaat nooit de messen aan.
	(NL)	Het apparaat mag niet bij regen of in vochtige omgevingen worden gebruikt. Risico op een elektrische schok!
	(NL)	Beschermingsklasse II
	(NL)	Voer geen reinigings-, reparatie- en onderhoudswerkzaamheden uit als de machine loopt. Trek de netstekker.

		<p>Het product voldoet aan de toepasselijke Europese richtlijnen.</p>
		<p>Gegarandeerd geluidsvermogensniveau</p>
		<p>Pas op voor elektrische bedrading! Houd tenminste 10 m afstand en 15 m aan andere personen</p>
		<p>Waarschuwing van vallende voorwerpen</p>

1. Inleiding

FABRIKANT:

scheppach

Fabrikation von Holzbearbeitungsmaschinen GmbH
Günzburger Straße 69
D-89335 Ichenhausen

GEACHTE KLANT,

Wij wensen u veel plezier en succes bij het werken met uw nieuwe apparaat.

ADVIES:

- Volgens de van toepassing zijnde wet voor productaansprakelijkheid is de producent van dit apparaat niet aansprakelijk voor schade die ontstaat door of door middel van dit apparaat in geval van:
 - Onjuist gebruik,
 - Niet-naleving van de gebruiksinstructies,
 - Reparaties door derden, niet-erkende getrainde werklui,
 - Installatie en vervanging van niet-originele reserveonderdelen,
 - Ongepast gebruik, falen van het elektronisch systeem ten gevolge van niet-naleving van de elektrische specificaties en de VDE 0100, DIN 57113 / VDE 0113 voorschriften.

Aanbevelingen:

Lees de volledige handleiding voor de montage en besturing van het apparaat. Deze handleiding is bedoeld om het gebruik van het apparaat gemakkelijker te maken voor u en om vertrouwd te raken met het gebruik van het apparaat.

De handleiding bevat belangrijke nota's over hoe veilig, goed en economisch gebruik te maken van uw apparaat, en over hoe u gevaar kan vermijden, reparatiekosten kann besparen, downtime kan verminderen en de betrouwbaarheid en levensduur van uw apparaat kan vergroten. Bovenop de veiligheidsvoorschriften in deze handleiding, moet u ook voldoen aan de geldende voorschriften van uw land in verband met het gebruik van het apparaat. Plaats de gebruiksaanwijzing in een doorzichtig plastic map om deze te beschermen tegen vuil en vocht, en bewaar ze in de nabijheid van het apparaat. De instructies moeten gelezen en nauw gevolgd worden door iedereen vooraleer het apparaat te gebruiken. Enkel getrainde personen die op de hoogte gebracht zijn van de mogelijke gevaren en risico's mogen het apparaat gebruiken. De vereiste minimumleeftijd moet worden voldaan. Als aanvulling op de veiligheidsvoorschriften in deze handleiding en de speciale voorschriften van uw land, moeten ook de algemeen erkende technische regels voor het gebruik van houtverwerkende apparaten in acht genomen worden.

2. Beschrijving van het apparaat

1. Achterste handgreep
2. Trigger
3. Ontgrendelingsschakelaar
4. Strip voor draagriem
5. Snelvergrendeling
6. Telescoopbuis
7. Zaagblad
8. Beschermhuls voor zaagblad
9. Motor
10. Drukknop voor hoekinstelling
11. Snelvergrendeling
12. Netsnoer
13. Kabelhouder

3. Inhoud van de levering

Open de verpakking en haal het apparaat er voorzichtig uit.

Verwijder het verpakkingsmateriaal evenals de verpakings- en transportbeveiligingen (indien voorhanden). Controleer of de inhoud van de levering volledig is. Controleer het apparaat en de hulpstukken op transportschade.

Bewaar de verpakking indien mogelijk tot na het verstrijken van de garantietijd.

⚠ LET OP

Het apparaat en de verpakkingsmaterialen zijn geen kinderspeelgoed! Kinderen mogen niet met kunststof zakken, folies en kleine onderdelen spelen! Er bestaat gevaar voor inslikken en verstikkingsgevaar!

Motor met zaagblad

Bedieningsgreep

Beschermhuls

Inbussleutel

Draagriem

4. Beoogd gebruik

De machine voldoet aan de geldende EG-machinerichtlijn.

- Voor werkopname moeten alle beschermings- en veiligheidsvoorzieningen op de machine zijn gemonteerd.
- Deze heggenschaar is geschikt voor het snoeien van zachte, jong aangegroeide bladeren. De schaar is niet geschikt voor het snoeien van takken, vast hout of ander snoeimateriaal.
- De machine is vervaardigd voor bediening door één persoon.
- De bedieningspersoon is in het werkbereik verantwoordelijk voor derden.
- Neem alle veiligheids- en gevareninstructies op de machine in acht.
- Alle veiligheids- en gevareninstructies op de machine moeten altijd volledig en in leesbare staat worden gehouden.

- Machine uitsluitend in technisch probleemloze toestand en voor het bedoeld gebruik, veiligheids- en gevarenbewust, volgens de gebruikshandleiding gebruiken!
- In het bijzonder storingen, die de veiligheid kunnen benadelen, direct (laten) verhelpen!
- De veiligheids-, werk- en onderhoudsvoorschriften van de fabrikant alsook de in de technische gegevens aangegeven afmetingen moeten in acht worden genomen.
- De desbetreffende ongevallenpreventievoorschriften alsook de overige algemene erkende veiligheidstechnische voorschriften moeten in acht worden genomen.
- De machine mag alleen door deskundige personen worden gebruikt, onderhouden en worden gerepareerd, die bekend zijn met deze werkzaamheden en op de hoogte zijn van de gevaren. Zelf aangebrachte wijzigingen aan de machine sluiten een aansprakelijkheid van de fabrikant voor hieruit voortvloeiende schade uit.
- De machine mag uitsluitend met de originele accessoires en originele gereedschappen van de fabrikant worden gebruikt.
- Ieder daarboven uitgaand gebruik geldt als niet volgens de voorschriften. Voor hieruit voortvloeiende schade kan de fabrikant niet aansprakelijk worden gesteld, het risico hiervoor ligt volledig bij de gebruiker.
- De heggenschaar mag uitsluitend worden gebruikt voor het snoeien van heggen, bosjes en struiken. Een ander, niet in deze gebruiksaanwijzing aangegeven gebruik, kan de schaar ernstig beschadigen of kan bij de gebruiker ernstig letsel veroorzaken en wordt daarom uitdrukkelijk uitgesloten van de opsomming van mogelijke toepassingen.
- Het apparaat is niet vervaardigd voor bedrijfsmatig, ambachtelijk of industrieel gebruik.
- Wanneer u er niet zeker van bent, of de werkomstandigheden veilig of onveilig zijn, dient u de machine niet te gebruiken.

WAARSCHUWING! Lees voor de ingebruikname van het apparaat deze handleiding voor uw eigen veiligheid en de algemene veiligheidsinstructies grondig door. Als u het apparaat aan derden geeft om te gebruiken, dient u deze gebruiksaanwijzing altijd mee te leveren.

Let erop, dat onze apparaten reglementair niet voor bedrijfsmatig, ambachtelijk of industrieel gebruik geconstrueerd zijn. Wij aanvaarden geen aansprakelijkheid, wanneer het apparaat in bedrijfsmatige, ambachtelijke of industriële ondernemingen evenals bij soortgelijke werkzaamheden ingezet wordt.

5. Belangrijke opmerkingen

ALGEMENE VEILIGHEIDSVORSCHRIFTEN

⚠ LET OP! Lees alle veiligheidswaarschuwingen en alle voorschriften. Als de waarschuwingen en voorschriften niet worden opgevolgd, kan dit een elektrische schok, brand of ernstig letsel tot gevolg hebben.

Bewaar alle waarschuwingen en voorschriften voor toekomstig gebruik.

Het in de waarschuwingen gebruikte begrip "elektrisch gereedschap" heeft betrekking op elektrische gereedschappen voor gebruik op het stroomnet (met netsnoer) en op elektrische gereedschappen voor gebruik met een accu (zonder netsnoer).

1. VEILIGHEID VAN DE WERKOMGEVING

- Houd uw werkomgeving schoon en opgeruimd. Een rommelige of onverlichte werkomgeving kan tot ongevallen leiden.
- Werk met het gereedschap niet in een omgeving met explosiegevaar waarin zich brandbare vloeistoffen, gassen of stof bevinden. Elektrische gereedschappen veroorzaken vonken die het stof of de dampen tot ontsteking kunnen brengen.
- Houd kinderen en andere personen tijdens het gebruik van het elektrische gereedschap uit de buurt. Wanneer u wordt afgeleid, kunt u de controle over het gereedschap verliezen.

2. ELEKTRISCHE VEILIGHEID

- De aansluitstekker van het gereedschap moet in het stopcontact passen. De stekker mag in geen geval worden veranderd. Gebruik geen adapterstekkers in combinatie met geaarde gereedschappen. Onveranderde stekkers en passende stopcontacten beperken het risico van een elektrische schok.
- Voorkom aanraking van het lichaam met geaarde oppervlakken, bijvoorbeeld van buizen, verwarmingen, fornuizen en koelkasten. Er bestaat een verhoogd risico door een elektrische schok wanneer uw lichaam geaard is.
- Houd het gereedschap uit de buurt van regen en vocht. Het binnendringen van water in het elektrische gereedschap vergroot het risico van een elektrische schok.
- Gebruik de kabel niet voor een verkeerd doel, om het gereedschap te dragen of op te hangen of om de stekker uit het stopcontact te trekken. Houd de kabel uit de buurt van hitte, olie, scherpe randen en bewegende gereedschapsdelen. Beschadigde of in de war geraakte kabels vergroten het risico van een elektrische schok.
- Wanneer u buitenshuis met elektrisch gereedschap werkt, dient u alleen verlengkabels te gebruiken die voor gebruik buitenshuis zijn goedgekeurd. Het gebruik van een voor gebruik buitenshuis geschikte verlengkabel beperkt het risico van een elektrische schok.

- Als het gebruik van het elektrische gereedschap in een vochtige omgeving onvermijdelijk is, dient u een aardlekschakelaar te gebruiken. Het gebruik van een aardlekschakelaar vermindert het risico van een elektrische schok.

Waarschuwing! Dit elektrisch apparaat genereert een elektromagnetisch veld als het is ingeschakeld. Dit veld kan onder bepaalde omstandigheden interfereren met actieve of passieve medische implantaten. Om het risico op ernstig of dodelijk letsel te beperken, raden we personen met medische implantaten aan om hun arts en de fabrikant van het medische implantaat te raadplegen voordat de machine wordt gebruikt.

3. VEILIGHEID VAN PERSONEN

- Wees alert, let goed op wat u doet en ga met verstand te werk bij het gebruik van het elektrische gereedschap. Gebruik het gereedschap niet wanneer u moe bent of onder invloed staat van drugs, alcohol of medicijnen. Een moment van onoplettendheid bij het gebruik van het gereedschap kan tot ernstige verwondingen leiden.
- Draag persoonlijke beschermende uitrusting en altijd een veiligheidsbril. Het dragen van persoonlijke beschermende uitrusting zoals een stofmasker, slipvaste werkschoenen, een veiligheidshelm of gehoorbescherming, afhankelijk van de aard en het gebruik van het elektrische gereedschap, vermindert het risico van verwondingen.
- Voorkom per ongeluk inschakelen. Controleer dat het elektrische gereedschap uitgeschakeld is voordat u de stekker in het stopcontact steekt of de accu aansluit en voordat u het gereedschap oppakt of draagt. Wanneer u bij het dragen van het elektrische gereedschap uw vinger aan de schakelaar hebt of wanneer u het gereedschap ingeschakeld op de stroomvoorziening aansluit, kan dit tot ongevallen leiden.
- Verwijder instelgereedschappen of schroefsleutels voordat u het gereedschap inschakelt. Een instelgereedschap of sleutel in een draaiend deel van het gereedschap kan tot verwondingen leiden.
- Probeer niet ver te reiken. Zorg ervoor dat u stevig staat en steeds in evenwicht blijft. Daardoor kunt u het gereedschap in onverwachte situaties beter onder controle houden.
- Draag geschikte kleding. Draag geen loshangende kleding of sieraden. Houd haren, kleding en handschoenen uit de buurt van bewegende delen. Loshangende kleding, sieraden en lange haren kunnen door bewegende delen worden meegenomen.
- Wanneer stofafzuigings- of stofopvangvoorzieningen kunnen worden gemonteerd, dient u zich ervan te verzekeren dat deze zijn aangesloten en juist worden gebruikt. Het gebruik van een stofafzuiging beperkt het gevaar door stof.

4. GEBRUIK EN ONDERHOUD VAN ELEKTRISCHE-GEREEDSCHAPPEN

- Overbelast het gereedschap niet. Gebruik voor uw werkzaamheden het daarvoor bestemde elektrische gereedschap.

Met het passende elektrische gereedschap werkt u beter en veiliger binnen het aangegeven capaciteitsbereik.

- Gebruik geen elektrisch gereedschap waarvan de schakelaar defect is. Elektrisch gereedschap dat niet meer kan worden in- of uitgeschakeld, is gevaarlijk en moet worden gerepareerd.
- Trek de stekker uit het stopcontact of neem de accu uit het elektrische gereedschap voordat u het gereedschap instelt, toebehoren wisselt of het gereedschap weglegt. Deze voorzorgsmaatregel voorkomt onbedoeld starten van het gereedschap.
- Bewaar niet-gebruikte elektrische gereedschappen buiten bereik van kinderen. Laat het gereedschap niet gebruiken door personen die er niet mee vertrouwd zijn en deze aanwijzingen niet hebben gelezen. Elektrische gereedschappen zijn gevaarlijk wanneer deze door onervaren personen worden gebruikt.
- e) Verzorg het gereedschap zorgvuldig. Controleer of bewegende delen van het gereedschap correct functioneren en niet vastklemmen en of onderdelen zodanig gebroken of beschadigd zijn dat de werking van het gereedschap nadelig wordt beïnvloed. Laat beschadigde delen repareren voordat u het gereedschap gebruikt. Veel ongevallen hebben hun oorzaak in slecht onderhouden elektrische gereedschappen.
- Houd snijdende inzetgereedschappen scherp en schoon. Zorgvuldig onderhouden snijdende inzetgereedschappen met scherpe snijkanten klemmen minder snel vast en zijn gemakkelijker te geleiden.
- Gebruik elektrische gereedschappen, toebehoren, inzetgereedschappen en dergelijke volgens deze aanwijzingen. Let daarbij op de arbeidsomstandigheden en de uit te voeren werkzaamheden. Het gebruik van elektrische gereedschappen voor andere dan de voorzien toepassing kan tot gevaarlijke situaties leiden.

5. SERVICE

- Laat het gereedschap alleen repareren door gekwalificeerd en vakkundig personeel en alleen met originele vervangingsonderdelen. Daarmee wordt gewaarborgd dat de veiligheid van het gereedschap in stand blijft.

Veiligheidsinstructies voor Heggenschaar

- Alle lichaamsdelen op afstand van het snijmes houden. Probeer niet bij een nog bewegend mes het te snijden goed te verwijderen of het te snijden materiaal met de hand vast te houden. Verwijder ingeklemd snijgoed uitsluitend bij een uitgeschakeld apparaat en uitgenomen accu. Een moment van onoplettendheid bij het gebruik van de heggenschaar kan tot zware letsels leiden.
- Draag de heggenschaar aan de greep met stilstaande messen. Bij transport of opslag van de heggenschaar altijd de beschermafdekking plaatsen. Een zorgvuldige omgang met het apparaat verlaagt het letselgevaar door het mes
- Houd het elektrische werktuig aan de geïsoleerde handgrepen vast omdat het snijmes in aanraking met verborgen leidingen kan komen.

Contact van het snijmes met een spanningsleiden- de leiding kan metalen apparaatonderdelen onder spanning zetten en tot een elektrische schok leiden.

- Houd de kabel uit de buurt van het snoeigedeelte. Tijdens de werkzaamheden kan de kabel verborgen liggen in het struikgewas en onvoorzien worden doorsneden.

Veiligheidsvoorschriften

De veiligheidsvoorschriften en handleiding zorgvuldig lezen en in acht nemen!

1. Voor alle werkzaamheden die u aan de heggen- schaar uitvoert en bij onjuist functioneren dient u de stekker los te koppelen, bijv.
 - a. Beschadiging van de kabel
 - b. Reinigen van de messen
 - c. Controleren bij storingen
 - d. Reiniging en onderhoud
 - e. Onvoorzien neerzetten
2. De machine kan ernstig letsel veroorzaken! Lees de gebruikshandleiding zorgvuldig voor een juiste omgang, ter voorbereiding, instandhouding, het starten en neerzetten van de machine. Maak u vertrouwd met alle stelonderdelen en een deskundig gebruik van de machine.
3. De heggen-schaar mag uitsluitend met twee han- den worden bediend.
4. Bij werkzaamheden met de heggen-schaar dient u een veilige stand in acht te nemen en stevig schoeisel te dragen.
5. Niet bij regen of in natte heggen snoeien en het apparaat niet in de buitenlucht laten liggen. Zo lang het nat is, maar het apparaat niet worden ge- bruikt.
6. Tijdens het snoeien adviseren wij om een veilig- heidsbril en gehoorbescherming te dragen.
7. Draag geschikte werkkleding zoals handschoenen, slibbestendige schoenen en geen wijde kleding. Draag lang haar in een haarnetje.
8. Vermijd een ongewone lichaamshouding en zorg voor een stabiele stand, met name als ladders en opstapmiddelen worden gebruikt.
9. Tijdens het werken met het apparaat dient u vol- doende afstand tot het lichaam in acht te nemen.
10. Let op dat tijdens het werk- of draaibereik geen personen of dieren verblijven.
11. De heggen-schaar alleen aan de geleidingsgreep dragen.
12. Kabel uit het snoeibereik houden.
13. Het snoer voor gebruik controleren op tekenen van schade en veroudering.
14. De heggen-schaar mag alleen worden gebruikt als het snoer zich in onbeschadigde toestand bevindt.
15. Stekker niet aan de kabel uit het stopcontact trek- ken. Apparaat niet aan de kabel dragen. Elke be- schadiging van de kabel vermijden.
16. Bescherm de kabel tegen hitte, verstorende vloe- istoffen en scherpe kanten. Beschadigde kabels direct vervangen.
17. Tijdens het blokkeren van de snij-inrichting, bijv. door dikke takken enz. moet de heggen-schaar di- rect buiten werking worden geplaatst, stekker los- koppelen en pas daarna mag de oorzaak van de blokkering worden verholpen.
18. Bewaar het apparaat op een droge, veilige en voor kinderen ontoegankelijke locatie.
19. Tijdens het transporteren en bij het opslaan moet de snij-inrichting altijd worden afgedekt met de be- scherming voor de snij-inrichting.
20. Vermijd het overbelasting van het gereedschap en een onjuist gebruik, dit betekent dat de heggen- schaar uitsluitend mag worden gebruikt voor het snoeien van heggen, struiken en vaste planten.
21. Gebruik uitsluitend leidingen en steekinrichtingen, die zijn toegestaan voor het gebruik in de buiten- lucht;
 - a. Het snoer HO7RN-F 2x1,0 met vastgelaste con- tourstekker.
 - b. Verlengsnoer HO7RN-F 3G1,5 met spatwaterbe- veiligde schukokkoppeling.
 - c. Voor het gebruik van elektrisch gereedschap wordt het gebruik van een werkstroom-veiligheids- voorziening of een lekstroomveiligheidsschakelaar met een activeringsstroom van 30 mA of minder aanbevolen. Neem hiertoe contact op met uw elek- tricicien!
22. De heggen-schaar moet regelmatig worden gecon- troleerd en onderhouden conform de voorschriften. Beschadigde messen mogen uitsluitend per paar worden vervangen. Bij beschadiging door vallen of stoten is een vaktechnische controle onvermijd- baar.
23. Zorg dat het gereedschap regelmatig wordt ge- reinigd en onderhouden. Houd het gereedschap schoon en scherp om beter en veiliger te kunnen werken. Neem hiertoe de aanwijzingen voor onder- houd en reiniging in acht.
24. Overeenkomstig de voorschriften van de land- bouwberoepsorganisaties mogen uitsluitend perso- nen ouder dan 17 jaar werkzaamheden uitvoeren met elektrisch aangedreven heggen-scharen. On- der toezicht van een volwassene is dit ook toege- staan voor personen vanaf 16 jaar.
25. Gebruik de machine niet met een beschadigde of overmatig versleten snij-inrichting.
26. Maak u vertrouwd met uw omgeving en neem mo- gelijke gevaren in acht, die u door het geluid van de machine wellicht niet kunt horen.
27. Probeer nooit om een onvolledige machine te ge- bruiken of een, die voorzien is van een niet goed- gekeurde wijziging.
28. Het gebruik van de heggen-schaar moet worden vermeden, als personen, met name kinderen, in de nabijheid verblijven.
29. Kinderen mogen de heggen-schaar niet gebruiken.
30. De geluidsontwikkeling op de werkplek kan 85 dB(A) overschrijden. In dit geval zijn geluids- en gehoorbeschermingsmaatregelen voor de gebrui- ker worden getroffen.

31. Zorg altijd dat alle handgrepen en veiligheidsvoorzieningen zijn bevestigd als de heggenschaar wordt gebruikt.
32. Voor de werkzaamheden dient u de heg te controleren op verborgen objecten, bijv. draden enz.
33. Dit gereedschap is niet bedoeld om door personen (inclusief kinderen) met een beperkt fysiek, sensorisch en geestelijk vermogen of door personen, die niet de nodige ervaring en/of kennis hebben, te worden gebruikt, tenzij dit onder toezicht van een persoon gebeurt die verantwoordelijk is voor hun veiligheid of die hen aanwijst, hoe het gereedschap moet worden gebruikt. Op kinderen moet toezicht worden gehouden om te voorkomen dat ze met het gereedschap spelen.

Bewaar de veiligheidsvoorschriften zorgvuldig

⚠ Overige risico's

De machine is volgens de nieuwste stand van de techniek en de erkende veiligheidstechnische regels gebouwd. Toch kunnen er tijdens het werken nog een enkele risico's optreden.

- Gevaar voor letsel aan vingers en handen door het draaiende gereedschap bij ondeskundig gebruik.
- Gevaar voor uw gezondheid door stroom, bij gebruik van aansluitkabels, die niet aan de voorschriften voldoen.
- Gevaar voor gezondheid door de heggenschaar bij lang haar en losse kleding. Persoonlijke beschermingsuitrusting zoals een haarnetje en nauwsluitende werkkleding.
- Verder kunnen er ondanks alle genomen maatregelen niet zichtbare restricties bestaan.
- Deze overige risico's kunnen geminimaliseerd worden, als de „Veiligheidswenken“ en het „Gebruik volgens de voorschriften“ en de gebruiksaanwijzing in z'n geheel in acht genomen worden.

6. Technische gegevens

TPH500	
Technische gegevens	
Maatgegevens heggenschaar	
Snijdiameter mm	18
Barlengte mm	450
Maailengte mm	410
Snij snelheid max. min-1	1540
lengte variabel mm	1900 - 2500
kanteling	0° - 120°
Motor	
Motor V / Hz	230- 240 / 50
Motorvermogen W	500
Gewicht kg	3,5

Kunnen onderhevig zijn aan technische veranderingen!

Verminder geluidsgeneratie en trillingen tot een minimum!

- Gebruik alleen apparatuur in perfecte staat.
- Onderhoud en reinig de apparatuur regelmatig.
- Past uw manier van werken aan aan de apparatuur.

- Het apparaat niet overbelasten.
- Laat het apparaat controleren, indien nodig.
- Schakel de apparatuur uit wanneer deze niet in gebruik is.
- Draag handschoenen.

In deze handleiding hebben we de plaatsen die te maken hebben met uw veiligheid met dit teken gemarkeerd: ⚠

Geluid en trillingen

Geluidsdruk niveau L_{PA}	84 dB(A)
Onzekerheid K_{PA}	3 dB(A)
Geluidsdruk niveau L_{WA} gegarandeerd	91dB(A)
Onzekerheid K_{WA}	3 dB(A)
Trilling ahv (voorste handgreep)	max. 4,8m/s ²
Trilling ahv (achterste handgreep)	max. 3,5 m/s ²
Onzekerheid K_{hv}	1.5 m/s ²

7. Montage en bediening

LET OP! Voor alle werkzaamheden aan het apparaat - reiniging, inspectie, onderhoud of andere werkzaamheden - het apparaat altijd uitschakelen en scheiden van de stroomvoorziening.

De snelvergrendeling (11) van het motorhuis (9) openen. De telescoopbuis (6) in de opname van het motorhuis (9) tot aan de aansluit schuiven. De snelvergrendeling (11) van het motorhuis weer sluiten.

Draagriem monteren (afb. 3)

Samenstellen en plaatsen:

Bevestig de riem aan de strip (4)

Door het afstellen van de glijclip kan de lengte van de schouderriem worden afgesteld. Stel de lengte van de schouderriem dusdanig in dat u een aangename werkhouding heeft.

Leg de schouderriem over uw rechterschouder.

Draag de motor van het apparaat aan uw rechter lichaamszijde.

Leg de schouderriem nooit over de schouder dwars over uw borst, maar leg hem over een van uw schouders. Op deze wijze kunt u bij gevaar het apparaat snel van uw lichaam halen.

m Waarschuwing! Gebruik uitsluitend reserveonderdelen en accessoires van de fabrikant. Als dit wordt nagelaten, kunnen de prestaties afnemen, kan letsel optreden en kan uw garantie vervallen. Gebruik de machine nooit zonder beveiliging!

Telescopische heggenschaar starten en stoppen (afb. 4)

Apparaat starten: Druk eerst de ontgrendelingsschakelaar (3) met de achterste handgreep (1) in en bedien vervolgens de trigger (2). Na het starten van de motor kan de ontgrendelingsschakelaar (3) weer worden losgelaten. Apparaat stoppen: De actuator (2) loslaten.

Telescoopbuis instellen (afb. 5)

Koppel het apparaat eerst los van de stroomvoorziening! De snelvergrendeling (5) voor de lengte-instelling openen.

De telescoopbuis (6) op de gewenste lengte instellen. Na het instellen de snelvergrendeling (5) weer sluiten zodat de lengte-instelling is geborgd.

Motorkop instellen (afb. 6)

Koppel het apparaat eerst los van de stroomvoorziening!

Hoekinstelling

De knop (10) voor de hoekinstelling indrukken, in de gewenste stand zwenken (van 0° tot 120°) en erop letten dat de motorkop weer vastklikt.

Na het instellen er op letten dat de stelknoppen weer in uitgangspositie terugkeren. Anders kan het apparaat niet starten.

Het apparaat mag pas aan de stroomvoorziening worden gekoppeld als de montage is beëindigd. Als dit niet geval is, kan het apparaat onder omstandigheden onvoorzien starten en ernstig letsel veroorzaken.

8. Aanwijzingen voor het werk

⚠ WAARSCHUWING:

Het apparaat mag in geen geval worden ingeschakeld of worden gebruikt, voordat deze volledig werd gemonteerd.

Lees voor de ingebruikname van het apparaat deze handleiding voor uw eigen veiligheid en de algemene veiligheidsvoorschriften grondig door.

Aanwijzingen en tips bij het snoeien van heggen afb. 6

- Het verlengsnoer moet tijdens het snoeien achter de heggenschaar blijven zodat deze niet door de messen kan worden vastgegrepen.
- Neem een veilige stand in, bedien het apparaat met beide handen en schakel deze in.
- Snoei de heg aan beide kanten, en begin hierbij van onderen. Op deze wijze vermijdt u dat snoeiresten in het nog te snoeien gedeelte terechtkomen.
- Zorg dat het apparaat voorzichtig over het oppervlak van de heg glijdt. Probeer niet te diep te snoeien.
- Snoei vervolgens het bovenste gedeelte van de heg.
- Bij oudere heggen, waarbij meer moet worden teruggesnoeid, snoeit u eerst dikke takken en twijgen met een takkenschaar voordat u het apparaat gebruikt om de heg te snoeien.
- Verwijder absoluut de vreemde deeltjes uit de heg (bijv. draad) aangezien deze de messen van de heggenschaar kunnen beschadigen.

- Let op! De messen draaien na! Rem de messen niet af met de hand.

LET OP: Een onjuist gebruik en misbruik kan de heggenschaar beschadigen en ernstig letsel door wegslingerende delen veroorzaken.

Om het gevaar op ongevallen door de heggenschaar te vermijden, dient u de volgende punten in acht te nemen:

- Snoei nooit struiken of hout van meer dan 1,4 cm diameter.
- Vermijd het contact met metalen delen, stenen enz.
- Controleer de heggenschaar regelmatig op beschadigingen. Beschadigde heggenschaar nooit blijven gebruiken.
- Bij een merkbaar bot worden van de heggenschaar moet deze volgens de voorschriften door een gekwalificeerde technici worden geslepen. Bij merkbaar onbalans moet de heggenschaar worden vervangen.

9. Onderhoud

WAARSCHUWING!

Voor alle werkzaamheden aan het apparaat het netsnoer uit het stopcontact halen.

Bij alle werkzaamheden aan en rond het snijgereedschap altijd veiligheidshandschoenen dragen.

- Controleer het apparaat regelmatig voor de start van de werkzaamheden.
- Controleer het apparaat op juist gemonteerde en intacte deksels of veiligheidsvoorzieningen.
- Zorg dat de handgrepen vrij zijn van olie en vet.
- Beschadigde snoeimessen moeten door een erkende klantenservice worden gerepareerd of vervangen, voordat u verder met het apparaat kunt werken.
- Reinig de snoeimessen na het werk met een zachte borstel en breng een dunne laag vloeibare beschermolie aan op de messen.
- Houd de ventilatieopeningen op het motorhuis altijd vrij en schoon.
- Reinig het apparaat nooit met water en spuit deze ook niet af met water. Reinig het motorhuis alleen met een vochtige doek, en gebruik nooit reinigings- of oplosmiddelen! Hierdoor kunnen de kunststofonderdelen van het apparaat worden beschadigd. Droog vervolgens het motorhuis zorgvuldig af.
- Bewaar de machine altijd met de meegeleverde beschermhuls.
- Gebruik uitsluitend originele accessoires en reserveonderdelen.
- Gebruik milieuvriendelijke olie, gebruik nooit vet!

De gebruiker is zelf altijd verantwoordelijk voor schade die ontstaat indien de aanwijzingen in deze gebruikshandleiding niet worden opgevolgd. Dit geldt ook voor wijzigingen aan het apparaat, gebruik van ongeautoriseerde reserveonderdelen, aanbouwdelen, hulpmiddelen, andersoortig en niet-beoogd gebruik en gevolgschade door het gebruik van defecte onderdelen.

Service-informatie

U moet er rekening mee houden dat bij dit product de volgende delen onderhevig zijn aan een slijtage door gebruik of een natuurlijke slijtage, resp. dat de volgende delen nodig zijn als verbruiksmaterialen.

Slijtstukken*: snijmes, koolborstels

* niet verplicht bij de leveringsomvang begrepen!

10. Opslag

- Ontkoppel de heggenschaar van de stroomtoevoer, als het apparaat niet wordt gebruikt.
- Olie de messen om roest te voorkomen.
- Bewaar het apparaat op een droge plaats, buiten het bereik van kinderen.
- Als het apparaat niet wordt gebruikt, bewaar dit dat zo dat het niet door onbevoegde personen gebruikt kan worden

WAARSCHUWING!

Bewaar het apparaat niet zonder bescherming of in een vochtige omgeving

11. AFVALVERWERKING EN HERGEBRUIK

De afvoerinstructies komen voort uit de pictogrammen die op het apparaat ofwel de verpakking zijn aangebracht. Een omschrijving van de verschillende betekenissen vindt u in het hoofdstuk „Etikettering“.

Afvoer van de transportverpakking

De verpakking beschermt het apparaat tegen beschadigingen tijdens het vervoer.

De verpakkingsmaterialen worden doorgaans geselecteerd op milieuvriendelijke en afvoertechnische aspecten en zijn daarom recyclebaar. Het terugbrengen van de verpakking in de materiaalkringloop bespaart grondstoffen en vermindert de hoeveelheid afval. Verpakkingsonderdelen (b.v. folies, piepschuim) kunnen voor kinderen gevaarlijk zijn. Er bestaat verstikkingsgevaar! Houd verpakkingsonderdelen buiten het bereik van kinderen en gooi ze zo snel mogelijk weg.

Oude apparatuur mag niet bij het huisafval worden gegooid!



Dit symbool geeft aan dat dit product conform de richtlijn inzake verbruikte elektrische en elektronische apparatuur (2012/19/EU) en nationale wettelijke bepalingen niet bij het huishoudelijk vuil mag worden gegooid. Dit product moet bij een hiervoor bestemde verzamelpunt worden afgegeven. Dit kan bijv. door teruggave bij de aanschaf van een soortgelijk product of door inlevering bij een erkend inzamelpunt voor het recyclen van verbruikte elektrische en elektronische apparatuur.

Het onjuist afvoeren van oude apparatuur kan door mogelijke gevaarlijke stoffen, die veelal in verbruikte elektrische en elektronische apparatuur zijn verwerkt, negatieve effecten op het milieu en de gezondheid van de mens hebben. Door een juiste afvoer van dit product levert u bovendien een bijdrage aan een effectief gebruik van natuurlijke resources. Informatie inzake inzamelpunten voor verbruikte apparatuur kunt u opvragen bij de gemeente, de publieke afvalwerker, een erkend afvalverwerkingsstation voor het afvoeren van verbruikte elektrische en elektronische apparatuur of uw afvalverwerkingsstation.

12. Probleemoplossingen

De volgende tabel toont storingssymptomen en beschrijft hoe u deze op kunt lossen, als uw machine niet goed werkt. Als u het probleem niet kunt vinden en kan oplossen, neem dan contact op met uw service-werkplaats.





Probleem	Mogelijke oorzaak	Oplossing
Apparaat start niet.	<ul style="list-style-type: none"> • Netspanning niet aan • Aan/Uit-schakelaar defect • Versleten koolborstels • Motor defect • Elektrasnoer beschadigd 	<ul style="list-style-type: none"> • Controleer de contactdoos resp. de stroomvoorziening, zo nodig laat u het repareren door een erkende elektricien. • Reparatie laten uitvoeren door een geautoriseerde service-werkplaats • Reparatie laten uitvoeren door een geautoriseerde service-werkplaats • Reparatie laten uitvoeren door een geautoriseerde service-werkplaats • Controleer het verlengsnoer en laat deze zo nodig repareren.
Apparaat loopt met onderbrekingen.	<ul style="list-style-type: none"> • Elektrasnoer beschadigd • Inwendige verbindingen zijn los • Aan/Uit-schakelaar defect 	<ul style="list-style-type: none"> • Controleer het verlengsnoer en laat deze zo nodig vervangen. • Reparatie laten uitvoeren door een geautoriseerde service-werkplaats • Reparatie laten uitvoeren door een geautoriseerde service-werkplaats
Slechte snijkwaliteit	<ul style="list-style-type: none"> • Snoeimessen zijn bot 	<ul style="list-style-type: none"> • Slijp de messen of laat het mesprofiel vervangen
Motor loopt, maar de aandrijving beweegt niet	<ul style="list-style-type: none"> • De motor wordt geblokkeerd door een dikke tak of andere objecten 	<ul style="list-style-type: none"> • Heggenschaar direct uitschakelen, uitsteken en het blokkerende object verwijderen
Messen worden heet	<ul style="list-style-type: none"> • De messen zijn bot • De messen zijn defect • Onjuiste smering → wrijving 	<ul style="list-style-type: none"> • Laat de messen slijpen • Laat het mesprofiel vervangen • Breng olie aan op de messen

Índice de contenidos:**Página:**

1. Introducción	61
2. Descripción del aparato	61
3. Volumen de suministro	61
4. Uso previsto	61
5. Indicaciones importantes	62
6. Características Técnicas	65
7. Estructura y manejo	65
8. instrucciones de trabajo	66
9. Mantenimiento	67
10. Almacenamiento	67
11. Eliminación y reciclaje	67
12. Solución de averías	68
14. Declaración de conformidad	82

Explicación de los símbolos que aparecen sobre el aparato

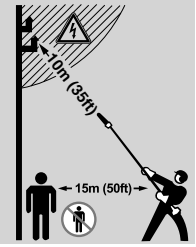
	(ES)	Antes de la puesta en servicio, leer y seguir las instrucciones de servicio y seguridad.
	(ES)	¡Atención! Posible caso de incumplimiento Peligro de muerte, peligro de lesiones o daños a la herramienta
	(ES)	¡Llevar calzado de trabajo cerrado!
	(ES)	¡Usar un protección gafas protectoras! ¡Usar un protección para oídos!
	(ES)	¡Llevar guantes de trabajo!
	(ES)	¡Atención: peligro de lesiones! Nunca acerque las manos a las cuchillas. ¡Nunca toque una cuchilla cuando encienda el aparato o trabaje con él!
	(ES)	No utilice la unidad bajo la lluvia o en condiciones de humedad. ¡Peligro de descarga eléctrica!
	(ES)	Clase II - doble aislamiento
	(ES)	No realice ningún trabajo de limpieza, reparación o mantenimiento mientras la máquina esté funcionando. Desenchufe el cable de alimentación.

	<p>(ES)</p>	<p>El producto cumple con las directivas europeas aplicables</p>
	<p>(ES)</p>	<p>Nivel de potencia acústica garantizado</p>
	<p>(ES)</p>	<p>¡Cuidado con el cableado eléctrico! Mantenga al menos 10 m de distancia y 15 m a otras personas</p>
	<p>(ES)</p>	<p>Advertencia de caída de objetos</p>

1. Introducción

Fabricante:

Scheppach GmbH
Günzburger Straße 69
89335 Ichenhausen
Germany

Estimado cliente,

Le deseamos éxito y disfrute al trabajar con su nuevo aparato.

NOTA:

De acuerdo con la ley de responsabilidad del producto aplicable, el fabricante de este dispositivo no es responsable de los daños que puedan surgir por o en relación con este dispositivo en caso de:

- Manejo inadecuado,
- Incumplimiento de las instrucciones de uso,
- Reparaciones por terceros, trabajadores no capacitados,
- Instalación y sustitución de piezas de repuesto que no sean originales,
- Uso indebido,

RECOMENDACIONES:

Lea el texto completo del manual de instrucciones antes del montaje y puesta en funcionamiento del dispositivo. Estas instrucciones de uso están pensadas para que le resulte más fácil familiarizarse con el dispositivo y utilizar sus posibilidades de uso.

Las instrucciones de uso contienen notas importantes sobre cómo trabajar de manera segura, adecuada y económica con su máquina y cómo evitar peligros, ahorrar en costes de reparaciones, reducir el tiempo de inactividad y aumentar la fiabilidad y vida útil de la máquina. Además de las normas de seguridad contenidas en este escrito usted debe, en todo caso, cumplir con la normativa aplicable de su país con respecto al manejo de esta máquina.

Ponga las instrucciones de uso en una funda de plástico transparente para protegerlas de la suciedad y la humedad y guárdelas cerca de la máquina. Cada operario debe leer y observar las instrucciones antes de empezar el trabajo. Solo las personas que han recibido formación sobre el uso de la máquina y se les ha informado sobre los peligros y riesgos relacionados con ella pueden usarla. Debe cumplirse la edad mínima requerida.

Además de las normas de seguridad contenidas en el presente manual de instrucciones y las normativas especiales de su país, deben observarse las normas técnicas generalmente reconocidas para el funcionamiento de máquinas de trabajo con madera.

Declinamos cualquier responsabilidad de posibles accidentes o daños que puedan producirse por no obedecer las presentes instrucciones y advertencias de seguridad. No asumimos ninguna responsabilidad por accidentes o daños causados por no seguir estas instrucciones y las instrucciones de seguridad.

2. Descripción del aparato (Fig. 1)

Entrega

1. Empuñadura trasera
2. Interruptor de gatillo
3. Interruptor de desbloqueo
4. Brida para correa de transporte
5. Bloqueo rápido
6. Tubo telescópico
7. Hoja de corte
8. Cubierta protectora para cuchilla de corte
9. Motor
10. Botón pulsador para ajuste de ángulo
11. Bloqueo rápido
12. Cable de conexión a la red
13. Soporte para cable

3. Volumen de suministro

Abra el embalaje y extraiga el aparato cuidadosamente. Retire el material de embalaje y los seguros de embalaje y transporte (si los hubiera).

Compruebe la integridad del volumen de suministro. Compruebe que no haya daños de transporte en el aparato y en los componentes de los accesorios. Conserve el embalaje por si fuera preciso hasta la extinción del período de garantía.

- Lea las instrucciones de uso para familiarizarse con el dispositivo antes de comenzar a utilizarlo.
- Utilice únicamente piezas para los accesorios así como también para las piezas de desgaste y repuesto. Las piezas de repuesto se pueden adquirir mediante un distribuidor especializado.
- En sus órdenes, especifique los números de piezas establecidos además del tipo y año del dispositivo.

⚠ ¡Atención!

¡La máquina y el material de embalaje no es un juguete para niños! Los niños no deben jugar con bolsas de plástico, envolturas o piezas pequeñas. ¡Existe el riesgo de atragantamiento o asfixia!

Motor con cabezal de corte
Empuñadura
Cubierta protectora
Llave Allen
Correa de transporte

4. Uso previsto

La máquina cumple la directiva CE de máquinas vigente.

Antes de empezar a trabajar, deben estar montados en la máquina todos los dispositivos de protección y seguridad.

Este cortasetos está diseñado para cortar setos blandos recién crecidos. No es apto para cortar ramas, madera dura u otros materiales.

La máquina está diseñada para ser manejada por una persona.

El personal de servicio es responsable en la zona de trabajo frente a personas no autorizadas.

Observar todas las indicaciones de seguridad y relativas a los peligros.

Todas las indicaciones de seguridad y peligro colocadas en la máquina se deben mantener íntegras y legibles.

¡La máquina solo se debe utilizar en perfecto estado técnico y para el uso previsto, teniendo en cuenta la seguridad y los peligros existentes, y respetando las instrucciones de servicio!

¡Repáre (o mande reparar) de inmediato cualquier avería, sobre todo si puede afectar a la seguridad!

Se deben respetar las normas de seguridad, trabajo y mantenimiento establecidas por el fabricante, así como las dimensiones indicadas en los datos técnicos.

Se deben respetar las normas de prevención de accidentes aplicables y las reglas técnicas de seguridad especiales universalmente reconocidas.

La máquina solo deben usarla, mantenerla y repararla expertos que la conozcan y conozcan los peligros. Si el usuario hace cambios en la máquina por cuenta propia, el fabricante no será responsable de los daños que ello pueda causar.

La máquina solo se debe usar con accesorios y herramientas originales del fabricante.

Cualquier otro uso será un uso indebido. El fabricante no se responsabilizará de los daños resultantes. El riesgo lo asumirá solamente el usuario.

El cortasetos solo se debe usar para cortar setos, arbustos y matas. Cualquier otro uso no indicado en estas instrucciones de uso puede dañar el cortasetos o lesionar al usuario, y por ello queda excluido de la lista de posibles aplicaciones.

Este aparato no debe destinarse a usos comerciales, artesanales ni industriales.

No trabaje con la máquina cuando dude sobre si una condición de trabajo es segura o no.

¡AVISO DE ADVERTENCIA! Por su propia seguridad, lea detenidamente este manual y las indicaciones generales de seguridad antes de poner en marcha el aparato. Si cede el aparato a un tercero, adjunte siempre estas instrucciones de uso.

Recuerde que nuestros aparatos no están diseñados para usos comerciales, artesanales ni industriales. La garantía no es válida si el aparato se usa en empresas comerciales, artesanales o industriales, o se utiliza para actividades similares.

5. Indicaciones importantes

INSTRUCCIONES GENERALES DE SEGURIDAD

⚠ ¡ATENCIÓN! Lea íntegramente estas advertencias de peligro e instrucciones. En caso de no atenerse a las advertencias de peligro e instrucciones siguientes, ello puede ocasionar una descarga eléctrica, un incendio y/o lesión grave.

Guarde todas las indicaciones de seguridad e instrucciones para futuros usos.

El término empleado en las indicaciones de seguridad «Herramienta eléctrica» se refiere tanto a las herramientas eléctricas conectadas a la red eléctrica (con cable de red) como a las herramientas eléctricas que funcionan por batería (sin cable de red).

1. SEGURIDAD DEL PUESTO DE TRABAJO

- **Mantenga limpia y bien iluminada su área de trabajo. El desorden o una iluminación deficiente en las áreas de trabajo pueden provocar accidentes.**
- **No utilice la herramienta eléctrica en un entorno con peligro de explosión, en el que se encuentren combustibles líquidos, gases o material en polvo. Las herramientas eléctricas producen chispas que pueden llegar a inflamar los materiales en polvo o vapores.**
- **Mantenga alejados a los niños y otras personas de su área de trabajo al emplear la herramienta eléctrica. Una distracción le puede hacer perder el control sobre la herramienta.**

2. SEGURIDAD ELÉCTRICA

- El enchufe de la herramienta debe corresponder a la toma de corriente utilizada. No es admisible modificar el enchufe en forma alguna. No emplear adaptadores en herramientas dotadas con una toma de tierra. Los enchufes sin modificar adecuados a las respectivas tomas de corriente reducen el riesgo de una descarga eléctrica.
- Evite que su cuerpo toque partes conectadas a tierra como tuberías, radiadores, cocinas y refrigeradores. El riesgo a quedar expuesto a una descarga eléctrica es mayor si su cuerpo tiene contacto con tomas de tierra.
- No exponga las herramientas eléctricas a la lluvia o a condiciones de humedad. Existe el peligro de recibir una descarga eléctrica si penetran líquidos en la herramienta.
- No utilice el cable de red para transportar o colgar la herramienta, ni tire de él para sacar el enchufe de la toma de corriente. Mantenga el cable de red alejado del calor, aceite, esquinas cortantes o piezas móviles. Los cables de red dañados o enredados pueden provocar una descarga eléctrica.
- Al trabajar con la herramienta eléctrica en la intemperie utilice solamente cables de prolongación homologados para su uso en exteriores.

La utilización de un cable de prolongación adecuado para su uso en exteriores reduce el riesgo de una descarga eléctrica.

- Si el funcionamiento de una herramienta eléctrica en un lugar húmedo fuese inevitable, utilice un cortacircuito de fuga a tierra. El uso de un cortacircuito de fuga a tierra reduce el riesgo de descarga eléctrica.

¡Advertencia! Esta herramienta eléctrica produce un campo electromagnético mientras funciona. Este campo puede perjudicar bajo circunstancias concretas implantes médicos activos o pasivos. Con el fin de reducir el peligro de lesiones graves o mortales, recomendamos a las personas con implantes médicos que consulten tanto a su médico como al fabricante del implante médico antes de manejar la herramienta eléctrica.

3. SEGURIDAD DE PERSONAS

- Esté atento y emplee la herramienta con prudencia. No utilice la herramienta eléctrica si estuviese cansado, ni bajo los efectos de alcohol, drogas o medicamentos. El no estar atento durante el uso de una herramienta eléctrica puede provocarle serias lesiones.
- Utilice un equipo de protección personal y en todo caso unas gafas de protección. El riesgo a lesionarse se reduce considerablemente si, dependiendo del tipo y la aplicación de la herramienta eléctrica empleada, se utiliza un equipo de protección adecuado como una mascarilla antipolvo, zapatos de seguridad con suela antideslizante, casco, o protectores auditivos.
- Evite una puesta en marcha fortuita. Asegurarse de que la herramienta eléctrica esté desconectada antes de conectarla a la toma de corriente y/o al montar el acumulador, al recogerla, y al transportarla. Si transporta la herramienta eléctrica sujetándola por el interruptor de conexión/desconexión, o si introduce el enchufe en la toma de corriente con la herramienta eléctrica conectada, ello puede dar lugar a un accidente.
- Retire las herramientas de ajuste o llaves fijas antes de conectar la herramienta eléctrica. Una herramienta o llave colocada en una pieza rotativa puede producir lesiones graves al accionar la herramienta eléctrica.
- Sea precavido. Trabaje sobre una base firme y mantenga el equilibrio en todo momento. Ello le permitirá controlar mejor la herramienta eléctrica en caso de presentarse una situación inesperada.
- Lleve puesta una vestimenta de trabajo adecuada. No utilice vestimenta amplia ni joyas. Mantenga su pelo, vestimenta y guantes alejados de las piezas móviles. La vestimenta suelta, las joyas y el pelo largo se pueden enganchar con las piezas en movimiento.
- Siempre que sea posible utilizar equipos de aspiración o captación de polvo, asegúrese que éstos estén montados y que sean utilizados correctamente. El empleo de estos equipos reduce los riesgos derivados del polvo.

4. CUIDADO Y UTILIZACIÓN DE HERRAMIENTAS ELÉCTRICAS

- No sobrecargue la herramienta. Use la herramienta prevista para el trabajo a realizar. Con la herramienta adecuada podrá trabajar mejor y con mayor seguridad dentro del margen de potencia indicado.
- No utilice herramientas con un interruptor defectuoso. Las herramientas que no se puedan conectar o desconectar son peligrosas y deben repararse.
- Saque el enchufe de la red y/o desmonte el acumulador antes de realizar un ajuste en la herramienta eléctrica, cambiar de accesorio o al guardar la herramienta eléctrica. Esta medida preventiva reduce el riesgo de conectar accidentalmente la herramienta.
- Guarde las herramientas fuera del alcance de los niños y de las personas que no estén familiarizadas con su uso. Las herramientas utilizadas por personas inexpertas son peligrosas.
- Cuide sus herramientas con esmero. Controle si funcionan correctamente, sin atascarse, las partes móviles de la herramienta, y si existen partes rotas o deterioradas que pudieran afectar al funcionamiento de la herramienta. Si la herramienta eléctrica estuviese defectuosa haga repararla antes de volver a utilizarla. Muchos de los accidentes se deben a herramientas con un mantenimiento deficiente.
- Mantenga los útiles limpios y afilados. Los útiles mantenidos correctamente se dejan guiar y controlar mejor.
- Utilice herramientas eléctricas, accesorios, útiles, etc. de acuerdo con estas instrucciones, teniendo en cuenta las condiciones de trabajo y la tarea a realizar. El uso de herramientas eléctricas para trabajos diferentes de aquellos para los que han sido concebidas puede resultar peligroso.

5. SERVICIO

- Únicamente haga reparar su herramienta eléctrica por un profesional, empleando exclusivamente piezas de repuesto originales. Solamente así se mantiene la seguridad de la herramienta eléctrica.

Indicaciones de seguridad para cortasetos

- Mantenga alejadas de la cuchilla de corte todas las partes del cuerpo. No intente retirar el material cortado con la cuchilla en marcha ni mantener sujeto simultáneamente el material a cortar. Quite el material cortado adherido o atascado únicamente con el aparato desconectado. Un momento de descuido durante el uso del cortasetos puede ser causa de lesiones graves.
- Lleve el cortasetos sujeto de la empuñadura con la cuchilla detenida. Para transportar o guardar el cortasetos, ponga siempre la cubierta protectora. Un manejo cuidadoso del aparato reduce el peligro de lesiones debido a la cuchilla.
- Mantenga sujeta la herramienta eléctrica por las superficies de asido aisladas, ya que la cuchilla de corte podría entrar en contacto con su propio cable de conexión a la red.

El contacto de la cuchilla de corte con un cable por el que haya paso de tensión puede transmitir la tensión eléctrica por las partes metálicas del aparato, causando así una descarga eléctrica.

- Mantenga el cable alejado de la zona de corte. Durante el proceso de trabajo el cable puede quedar oculto entre la maleza y podría cortarse por descuido.

Indicaciones de seguridad

Es fundamental leer cuidadosamente y seguir las indicaciones de seguridad y las instrucciones incluidas.

1. Antes de realizar cualquier trabajo a realizar en el cortasetos o en caso de fallos de funcionamiento, hay que desenchufar la clavija de conexión de la red. Por ejemplo:
 - a. Daños del cable
 - b. Limpieza de cuchillas
 - c. Comprobación en caso de fallos
 - d. Limpieza y mantenimiento
 - e. Detención sin control
2. ¡La máquina puede causar lesiones graves! Lea el manual de instrucciones atentamente acerca del manejo correcto, los preparativos, las reparaciones, el arranque y la detención de la máquina. Familiarícese con todos los elementos de mando y el uso apropiado de la máquina.
3. El cortasetos solo deben manejarse con ambas manos.
4. Durante los trabajos con el cortasetos, prestar atención a una posición segura y llevar calzado resistente.
5. No cortar mientras llueve ni cortar setos húmedos; tampoco debe dejarse el aparato depositado sobre el suelo al aire libre. Mientras haya condiciones húmedas, no debe utilizarse.
6. Al cortar, se recomienda llevar gafas de protección y una protección auditiva.
7. Lleve ropa ceñida y utilice prendas adecuadas como guantes o calzado antideslizante. Llevar recogido el pelo largo en una redecilla.
8. Evite una posición corporal anormal y permanezca en una posición segura, especialmente al emplear escaleras o tarimas.
9. Mantener el aparato a una distancia de separación suficiente del cuerpo mientras se trabaje.
10. Preste atención a que no haya personas ni animales en la zona de trabajo o de giro.
11. Llevar sujeto el cortasetos únicamente por la empuñadura de manejo.
12. Mantener el cable fuera de la zona de corte.
13. Antes de efectuar el uso, examinar si hay signos de daños o de deterioro por uso del cable de conexión.
14. El cortasetos debe utilizarse únicamente con el cable de conexión en perfecto estado de uso.
15. No desenchufe nunca la clavija de conexión de la red tirando del cable. No sujete el aparato del cable. Evite causar cualquier tipo de daños al cable.
16. Proteja el cable del calor, de líquidos agresivos o de bordes afilados. Sustituya inmediatamente los cables dañados.

17. En caso de bloqueo del dispositivo de corte, por ejemplo debido a ramas gruesas o similares, deberá desconectarse el cortasetos de inmediato, desenchufarse la clavija de conexión de la red y, solo entonces, solucionarse la causa del bloqueo.
18. Conserve el aparato en un lugar seco, seguro y fuera del alcance de los niños.
19. Durante el transporte y el almacenamiento hay que cubrir siempre el dispositivo de corte con la protección correspondiente.
20. Evite una sobrecarga de la herramienta y los usos extraños; es decir, que el cortasetos solo debe emplearse para cortar setos, arbustos y matas.
21. Emplear únicamente cables y dispositivos de enchufe autorizados para el uso al aire libre:
 - a. Cable de conexión HO7RN-F 2x1,0 con clavija perfilada inyectada.
 - b. Cable alargador HO7RN-F 3G1,5 con clavija con protección por puesta a tierra protegida contra salpicaduras y acoplamiento de contacto con puesta a tierra.
 - c. Para el funcionamiento de las herramientas eléctricas se recomienda el uso de un dispositivo de protección de corriente de fuga o de un interruptor de corriente de defecto con una corriente de activación de 30 mA o menos. ¡Consulte a su electricista!
22. La comprobación y el mantenimiento del cortasetos debe realizarse regularmente de forma apropiada. No cambie las cuchillas dañadas de forma individual sino por parejas. En caso de daños por caída o impacto, es indispensable que encargue una comprobación a un técnico autorizado.
23. Efectúe los cuidados y el mantenimiento de su herramienta con cuidado. Mantenga su herramienta limpia y afilada para poder trabajar bien y de modo más seguro. Respete y siga las indicaciones sobre el mantenimiento y los cuidados.
24. De acuerdo con las disposiciones de las asociaciones profesionales agrarias, los trabajos con cortasetos accionados eléctricamente pueden ser realizados únicamente por personas de más de 17 años. Si cuentan con vigilancia de un adulto, también les está permitido a personas con 16 años.
25. No utilice nunca la máquina con un dispositivo de corte dañado o excesivamente desgastado.
26. Familiarícese con el entorno y tenga presentes los posibles peligros que puedan pasar desapercibidos al no poder oír, debido al ruido de la máquina.
27. No intente nunca utilizar una máquina incompleta o en la que se hayan efectuado modificaciones no autorizadas.
28. Debe evitarse el uso del cortasetos cuando haya personas o animales en las inmediaciones.
29. Está prohibido el uso del cortasetos a niños.
30. El ruido producido en el puesto de trabajo puede superar un valor de 85 db(A). En este caso es necesario que el usuario adopte medidas de protección contra el ruido y para proteger los oídos.
31. Asegúrese de que siempre todas las empuñaduras y dispositivos de protección estén colocados cuando se utilice el cortasetos.

32. Antes de trabajar, examine el seto en busca de posibles objetos ocultos (p. ej. alambres, cuerdas, etc.).
33. Este aparato no ha sido concebido para ser utilizado por personas (incluyendo niños) cuyas capacidades estén limitadas física, sensorial o psíquicamente, o que no dispongan de la experiencia y/o los conocimientos necesarios. Las personas aptas deberán recibir formación o instrucciones necesarias sobre el funcionamiento del aparato por parte de una persona responsable para su seguridad. Vigilar a los niños para asegurarse de que no jueguen con el aparato.

Conserve bien las presentes indicaciones de seguridad.

Riesgos residuales

Aunque el aparato se use correctamente y se respeten todas las normas de seguridad aplicables, puede haber riesgos residuales a causa de su construcción y de los fines para los que ha sido diseñado. Los riesgos residuales se pueden minimizar respetando las „indicaciones de seguridad“, el „uso previsto“ y las instrucciones de servicio completas. Teniendo consideración y cuidado se reduce el riesgo de daños personales y materiales.

- Lesiones por expulsión de piezas.
- Rotura y expulsión de fragmentos de cuchilla.
- Peligro de intoxicación por monóxido de carbono si el aparato se usa en espacios cerrados o mal ventilados.
- Peligro de quemaduras si se tocan componentes calientes.
- Peligro de lesiones en los oídos si se trabaja mucho tiempo sin protección auditiva.

Además, a pesar de todas las precauciones adoptadas puede seguir habiendo riesgos residuales no evidentes.

6. Especificaciones técnicas

TPH500	
Especificaciones técnicas	
Datos de corte del cortasetos	
Diámetro de corte en mm	18
Longitud de espada en mm	450
Longitud de corte en mm	410
Velocidad de corte máx. en rpm	1540
Longitud telescópica mm	1900-2500
Inclinación	0° - 120°
Accionamiento	
Motor de corriente alterna V / Hz	230 - 240 / 50
Potencia W	500
Peso kg	3,5

¡Reservado el derecho a introducir modificaciones técnicas!

Información sobre ruidos, medidos según las normativas pertinentes:

Presión acústica $L_{pA} = 84 \text{ dB(A)}$

Potencia acústica $L_{WA} = 91 \text{ dB(A)}$

Incertidumbre de medición $K_{pA} = 3 \text{ dB(A)}$

Lleve siempre protección auditiva.

La exposición a ruidos fuertes puede provocar la pérdida de oído.

Vibración:

Asa delantera $A_{nv} = 4,8 \text{ m/s}^2$

Asa trasera $A_{nv} = 3,5 \text{ m/s}^2$

Incertidumbre de medición $K_{nv} = 1,5 \text{ m/s}^2$

El valor indicado de emisión de vibraciones se ha medido siguiendo un proceso de comprobación normalizado y puede utilizarse para comparar una herramienta eléctrica con otra;

El valor indicado de emisión de vibraciones puede utilizarse también para una primera valoración de la carga.

Advertencia:

El valor de emisión de vibraciones puede diferenciarse de la indicación durante el uso real de la herramienta eléctrica en función de la manera en la que se usa la herramienta eléctrica;

Intente mantener lo más baja posible la carga por vibraciones. Para reducir la carga de vibraciones durante el empleo de la herramienta, se puede recurrir por ejemplo a guantes y limitar el tiempo de trabajo. Para ello, deben tenerse en cuenta todas las fracciones de los ciclos de funcionamiento (por ejemplo, tiempos en los que la herramienta eléctrica se encuentra desconectada, y tiempos en los que se encuentra conectada, pero funciona sin carga).

Limite el desarrollo de ruidos y la vibración a un nivel mínimo.

- Utilice únicamente equipos en perfecto estado.
- Efectúe el mantenimiento del aparato y límpielo con regularidad.
- Adapte su forma de trabajo al aparato.
- No sobrecargue el aparato.
- En caso necesario, haga revisar el aparato.
- Desconecte el aparato si no lo utiliza.
- Use guantes

En este manual de instrucciones hemos marcado con el siguiente signo aquellos puntos que afectan a su seguridad:

7. Estructura y manejo

¡ATENCIÓN! Apague el aparato y sepárelo siempre de la alimentación de corriente antes de trabajar en el mismo o someterlo a limpieza, inspección, mantenimiento u otra tarea.

Montaje:

Montaje del cabezal de corte (Fig. 2)

Abrir el bloqueo rápido (11) de la carcasa del motor (9).
 Deslizar el tubo telescópico (6) en el alojamiento de la carcasa del motor (9), hasta el tope.
 Volver a cerrar el bloqueo rápido (11) de la carcasa.

Montaje de las correas de transporte (Fig. 3)

Montaje e instalación:

Fije la correa a la brida (4)
 Ajustando la hebilla deslizante se puede ajustar la longitud de la correa del hombro. Ajuste la longitud de la correa del hombro para una posición de trabajo cómoda.
 Coloque la correa del hombro sobre su hombro derecho.
 Lleve el motor del aparato en el lado derecho del cuerpo.

Nunca coloque la correa del hombro sobre su hombro cruzándola sobre su pecho; colóquela únicamente sobre uno de sus hombros. De esta manera, en caso de peligro, puede apartar el aparato rápidamente de su cuerpo.

m ¡Advertencia! Use solamente piezas de repuesto y accesorios originales del fabricante. De lo contrario, puede disminuir el rendimiento, se pueden producir lesiones y la garantía puede perder su validez. ¡Nunca use la máquina sin protección!

Arranque y parada del cortasetos telescópico (Fig. 4)

Arranque del aparato: Pulse primero el interruptor de desbloqueo (3) en la empuñadura trasera (1) y presione a continuación el interruptor de gatillo (2). Tras el arranque del motor, se puede soltar de nuevo el interruptor de desbloqueo (3).
 Parada del aparato: Suelte el interruptor de gatillo (2).

Ajuste del tubo telescópico (Fig. 5)

¡Desconecte previamente el aparato de la alimentación de corriente!
 Abra el bloqueo rápido (5) para ajustar la longitud.
 Ajuste el tubo telescópico (6) hasta la longitud deseada.
 Después del ajuste, vuelva a cerrar el bloqueo rápido (5) para asegurar la longitud ajustada.

Ajuste de la culata del motor (Fig. 6)

¡Desconecte previamente el aparato de la alimentación de corriente!
 Ajuste de ángulo
 Pulse el botón (10) para ajustar el ángulo en la posición deseada (de 0° a 120°) y asegúrese de que la culata del motor encaja de nuevo.

Después del ajuste, asegúrese de que las perillas de ajuste vuelvan a su posición inicial. De lo contrario, el aparato no podrá arrancar.

El aparato sólo se puede conectar a la alimentación de corriente una vez completado el montaje. Si este no fuera el caso, el aparato podría arrancar de manera accidental y provocar lesiones graves

8. Indicaciones de trabajo

△ AVISO DE ADVERTENCIA:

El aparato nunca se debe encender ni usar si no está totalmente montado.

Por su propia seguridad, lea detenidamente este manual y las indicaciones generales de seguridad antes de poner en marcha el aparato.

Indicaciones y consejos para cortar setos - Fig. 6

- El cable alargador debe permanecer detrás del cortasetos durante el corte para que no pueda ser alcanzado por las cuchillas.
- Adopte una posición segura, maneje el aparato con ambas manos y conéctelo.
- Corte el seto desde ambos lados y comience por abajo. De este modo evitará que le caigan restos de corte en la zona aún pendiente de cortar.
- Guíe el aparato con suavidad a través de la superficie del seto. No intente cortar demasiado profundo.
- Corte a continuación la parte superior del seto.
- En setos más viejos que precisen un corte de renovación de mayor alcance, corte primero las ramas y ramillas más gruesas con unas tijeras cortarramas antes de cortar el seto con el aparato.
- Quite obligatoriamente cualquier objeto extraño que haya en el cortasetos (por ejemplo alambre), ya que las cuchillas podrían sufrir daños.
- ¡Atención! ¡Se mantiene una marcha en inercia de las cuchillas! No detenga las cuchillas con las manos.

ATENCIÓN: Una aplicación incorrecta y un uso erróneo pueden dañar el cortasetos y causar lesiones graves por la proyección violenta de piezas.

- Para evitar el peligro de accidente con el cortasetos, observe los puntos indicados a continuación:
- No corte nunca ramas de arbustos o de especies leñosas de un diámetro superior a 1,4 cm.
- Evite el contacto con cuerpos metálicos, piedras, etc.
- Controle regularmente si hay daños en el cortasetos. No reutilice nunca un cortasetos dañado.
- En caso de constatarse que la cuchilla del cortasetos estuviera roma o desafilada, ésta deberá ser afilada por un técnico cualificado de acuerdo con las disposiciones. Si se percibiera un desequilibrio, deberá sustituirse el cortasetos.

9. Mantenimiento

¡AVISO DE ADVERTENCIA!

Retirar el cable de red de la toma de enchufe antes de cualquier trabajo en el aparato.

Usar siempre guantes de protección en todos los trabajos en y en torno de herramientas de corte.

- Examine el aparato antes de empezar a trabajar.
- Compruebe en el aparato si sus cubiertas o dispositivos de protección están montados correctamente e intactos.
- Mantenga las empuñaduras libres de aceite y grasa.
- Las cuchillas de corte dañadas deben ser reparadas o sustituidas por un agente de servicio posventa autorizado antes de que se pueda trabajar de nuevo con el aparato.
- Limpie las cuchillas de corte después de cualquier trabajo con un cepillo suave y rocíe una fina capa de aceite de protección líquido en toda la longitud de la cuchilla.
- Mantenga siempre despejados y limpios los orificios de ventilación en el cárter del motor.
- No limpie ni rocíe nunca el aparato con agua. Limpie el cárter del motor solamente con un paño húmedo. ¡Nunca use productos de limpieza ni disolventes! Si lo hace, puede dañar las piezas de plástico del aparato. Para terminar, seque a fondo el cárter del motor.
- Conserve la máquina siempre con la envoltura protectora suministrada.
- Use siempre accesorios y piezas de repuesto originales.
- Use un aceite que sea respetuoso con el medio ambiente; no utilice nunca grasa.

El usuario será responsable de cualquier daño que se produzca por no cumplir las indicaciones de estas instrucciones de uso. Esto rige también para modificaciones no autorizadas en el aparato, el uso de piezas de recambio, piezas adosadas, herramientas de trabajo no autorizados, aplicaciones ajenas o no previstas, daños indirectos por el uso de componentes defectuosos.

Información de servicio

Es preciso tener en cuenta, que las siguientes piezas de este producto se someten a desgaste natural o provocado por el uso o que se necesitan las siguientes piezas como materiales de consumo.

Piezas de desgaste*: cuchilla de corte, escobillas de carbón

*¡no tiene por qué estar incluido en el volumen de entrega!

10. Almacenamiento y transporte

- Desenchufe el cortasetos de la alimentación de corriente cuando no emplee el aparato.
- Lubrique la cuchilla con aceite para evitar oxidaciones.
- Conserve el aparato en un lugar seco y fuera del alcance de los niños.
- Si no se va a emplear el aparato, almacénalo de tal forma que no lo pueda arrancar una persona no autorizada.

¡ADVERTENCIA!

No guarde el aparato sin protección al aire libre ni en un entorno húmedo.

11. Eliminación de residuos y reutilización

Las indicaciones para la eliminación de residuos se dan mediante pictogramas puestos en el equipo o en el embalaje.

Eliminación del embalaje de transporte

El embalaje evita que el aparato sufra daños durante el transporte.

Por lo general, los materiales del embalaje se seleccionan según su sostenibilidad medioambiental y su proceso técnico de eliminación y, por lo tanto, son reciclables.

La reincorporación del embalaje al ciclo de material ahorra materias primas y reduce los desechos.

Los componentes del embalaje (por ejemplo, láminas o Styropor®) pueden ser peligrosos para los niños. ¡Peligro de asfixia!

.Guarde los componentes del embalaje fuera del alcance de los niños y deséchelos lo antes posible.

¡No arroje los aparatos usados a la basura doméstica!



Este símbolo indica que el producto, según la directiva sobre residuos de aparatos eléctricos y electrónicos (2012/19/UE) y las leyes nacionales, no puede eliminarse junto con la basura doméstica. En su lugar, este producto deberá ser conducido a un punto de recogida adecuado. Esto puede efectuarse devolviendo el aparato al comprar uno nuevo de características similares o entregándolo en un punto de recogida autorizado para el reciclaje de residuos de aparatos eléctricos y electrónicos. La manipulación inadecuada de residuos de aparatos eléctricos y electrónicos puede tener efectos negativos en el medio ambiente y en la salud humana, debido a las sustancias potencialmente peligrosas que estos frecuentemente contienen. Al eliminar correctamente este producto, Ud. contribuye además a un aprovechamiento eficaz de los recursos naturales.

Para más información acerca de los puntos de recogida de residuos de aparatos usados, póngase en contacto con su ayuntamiento, el organismo público de recogida de residuos, cualquier centro autorizado para la eliminación de residuos de aparatos eléctricos y electrónicos o la oficina del servicio de recogida de basuras.

12. Solución de averías

La tabla siguiente indica síntomas de fallo y describe cómo se pueden solucionar si la máquina no trabaja correctamente. Si no es capaz de localizar y eliminar así el problema, póngase en contacto con su taller de servicio.

Fallo	Causa posible	Solución
El aparato no arranca.	<ul style="list-style-type: none"> No hay tensión de red Interruptor de conex./desc. defectuoso Escobillas de carbón desgastadas Motor averiado El cable de corriente está dañado 	<ul style="list-style-type: none"> Compruebe la toma de enchufe o la alimentación de corriente; si fuera necesario, encargue una reparación a un electricista cualificado autorizado. Reparación a través de un centro de servicio autorizado Reparación a través de un centro de servicio autorizado Reparación a través de un centro de servicio autorizado Compruebe el cable alargador y encargue su reparación si fuera necesario.
El aparato funciona con interrupciones.	<ul style="list-style-type: none"> El cable de corriente está dañado Las conexiones internas están sueltas Interruptor de conex./desc. defectuoso 	<ul style="list-style-type: none"> Compruebe el cable alargador y sustitúyalo si fuera necesario. Reparación a través de un centro de servicio autorizado Reparación a través de un centro de servicio autorizado
Calidad del corte deficiente	<ul style="list-style-type: none"> Las cuchillas de corte están romas 	<ul style="list-style-type: none"> Las cuchillas de corte están romas Encargue el afilado de las cuchillas o sustituya la regleta de la cuchilla
El motor funciona pero el engranaje no se mueve	<ul style="list-style-type: none"> El accionamiento está bloqueado por una rama gruesa o por otro objeto 	<ul style="list-style-type: none"> Desconectar inmediatamente el cortasetos, desenchufarla y retirar el objeto que lo está bloqueando
Las cuchillas se calientan	<ul style="list-style-type: none"> Las cuchillas están romas Las cuchillas están defectuosas Falta lubricación → rozamiento 	<ul style="list-style-type: none"> Encargue el afilado de las cuchillas Sustituya la regleta de la cuchilla Lubrique las cuchillas con aceite

Treść:	Strona:
1. Wprowadzenie	72
2. Opis urządzenia	72
3. Zakres dostawy	72
4. Zastosowanie zgodne z przeznaczeniem	73
5. Ważne wskazówki	73
6. Dane techniczne	76
7. Montaż i obsługa	76
8. Wskazowka Ostrzegawcza	77
9. Konserwacja	77
10. Przechowywanie	78
11. Utylizacja i recykling	78
12. Rozwiązywanie problemów	79
14. Deklaracja zgodności	82

Wyjaśnienie symboli na urządzeniu

	(PL)	Przed uruchomieniem należy przeczytać niniejszą instrukcję obsługi i przestrzegać wskazówek bezpieczeństwa!
	(PL)	Uwaga! W przypadku niezastosowania się do tego zalecenia, istnieje niebezpieczeństwo śmierci, obrażeń ciała lub uszkodzenia narzędzia.
	(PL)	Zaleca się noszenie obuwia ochronnego!
	(PL)	Stosować okulary ochronne i ochronne!
	(PL)	Nosić rękawice robocze!
	(PL)	Uwaga: Niebezpieczeństwo obrażeń! Nigdy nie sięgać rękami w okolice noży. Nigdy nie dotykać noża podczas włączania zasilania lub pracy z urządzeniem.
	(PL)	Narzędzie powinny być zawsze suche i nie poddawane oddziaływaniom opadów atmosferycznych
	(PL)	Klasa bezpieczeństwa II
	(PL)	Przed przystąpieniem do jakichkolwiek prac nastawczych lub czyszczenia, a także w przypadku pętania lub uszkodzenia przewodu zasilającego należy wyłączyć urządzenie i odłączyć je od zasilania.

	<p>PL</p>	<p>Produkt jest zgodny z obowiązującymi europejskimi dyrektywami.</p>
-----------------------------------------------------------------------------------	-----------	-----------------------------------------------------------------------

	<p>PL</p>	<p>Gwarantowany poziom mocy akustycznej</p>
-----------------------------------------------------------------------------------	-----------	---------------------------------------------

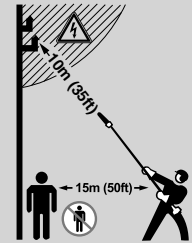
	<p>PL</p>	<p>Uważaj na przewody elektryczne! Zachować co najmniej 10 m odległość i 15 m do innych osób</p>
-----------------------------------------------------------------------------------	-----------	--------------------------------------------------------------------------------------------------

	<p>PL</p>	<p>Ostrzeżenie o upadku przedmiotów</p>
------------------------------------------------------------------------------------	-----------	-----------------------------------------

1. Wprowadzenie

PRODUCENT:

scheppach

Fabrikation von Holzbearbeitungsmaschinen GmbH
Günzburger Straße 69
D-89335 Ichenhausen

SZANOWNY KLIENCIE,

Życzymy wiele radości i sukcesów w trakcie pracy z nowo nabytym urządzeniem..

WSKAZÓWKA:

W świetle obowiązującego prawa dotyczącego odpowiedzialności za produkt producent tego urządzenia nie odpowiada za szkody, które powstały w tym urządzeniu lub poprzez jego działanie, podczas:

- nieprawidłowej obsługi,
- nieprzestrzegania instrukcji obsługi,
- napraw przeprowadzanych przez osoby trzecie, nie-autoryzowanych fachowców,
- montażu i wymiany na nieoryginalne części,
- użytkowania niezgodnego z przeznaczeniem,
- awarii instalacji elektrycznej, w przypadku nieprzestrzegania przepisów elektrycznych i przepisów VDE: 0100, DIN 57113 / VDE 0113.

REKOMENDUJEMY PAŃSTWU:

Przed montażem i pierwszym uruchomieniem przeczytajcie Państwo cały tekst instrukcji obsługi. Instrukcja obsługi powinna Państwu ułatwić poznanie urządzenia oraz możliwości jego eksploatacji zgodnej z przeznaczeniem.

Instrukcja obsługi zawiera ważne wskazówki umożliwiające bezpieczną, fachową i ekonomiczną pracę z tym urządzeniem oraz informuje, jak uniknąć niebezpieczeństw, oszczędzić na kosztach napraw, ograniczyć czas przestoju i zwiększyć niezawodność oraz okres użytkowania urządzenia.

Oprócz zasad bezpieczeństwa zawartych w instrukcji obsługi koniecznie musicie Państwo dodatkowo przestrzegać przepisów dot. eksploatacji maszyn, obowiązujących w Państwa kraju.

Prosimy, żebyście Państwo przechowywali instrukcję obsługi przy urządzeniu i zabezpieczyli ją przed zanieczyszczeniami i wilgocią w plastikowej osłonie. Przed podjęciem pracy każda osoba obsługująca musi ją przeczytać i dokładnie przestrzegać. Maszyna może być obsługiwana jedynie przez osoby, które zostały poinstruowane i przeszkolone odnośnie jej użytkowania i związanych z tym niebezpieczeństw. Należy przestrzegać minimalnego wieku pracowników. Obok wskazówek dot. bezpieczeństwa zawartych w tej instrukcji obsługi oraz przepisów obowiązujących w Państwa kraju, należy również przestrzegać innych powszechnie uznanych technicznych norm dot. eksploatacji urządzeń do obróbki drewna.

Nie ponosimy odpowiedzialności za wypadki lub szkody powstałe wskutek nieprzestrzegania niniejszej instrukcji oraz wskazówek bezpieczeństwa.

2. Opis urządzenia (Fig. 1)

Lieferumfang

1. Uchwyt tylny
2. Wyzwalacz
3. Przełącznik odblokowujący
4. Zaczep do pasa nośnego
5. Szybka blokada
6. Rura teleskopowa
7. Brzeszczot
8. Pokrowiec na brzeszczot
9. Silnik
10. Przycisk regulacji kąta
11. Szybka blokada
12. Przewód zasilania
13. Zamocowanie kabla

3. Zakres dostawy

- Otworzyć opakowanie i wyjąć ostrożnie urządzenie z opakowania.
- Usunąć materiał opakowaniowy oraz zabezpieczenia opakowania/transportowe (jeśli występują).
- Sprawdzić, czy zakres dostawy jest kompletny..
- Po wypakowaniu sprzętu sprawdź, czy poszczególne części nie uległy zniszczeniu podczas transportu. O reklamacji należy od razu powiadomić dostawcę. Późniejsze reklamacje nie będą uznawane.
- W miarę możliwości zachować opakowanie do zakończenia okresu gwarancyjnego.
- Przed użyciem, zapoznaj się dokładnie z instrukcją obsługi sprzętu.
- Następnie zutylizować je zgodnie z przepisami o ochronie środowiska.
- Które są dostępne u przedstawicieli handlowych i dystrybutorów firmy Scheppach.
- Składając zamówienie podaj numer produktu, typ oraz rok produkcji sprzętu.

UWAGA

Urządzenie i materiały opakowaniowe nie mogą służyć jako zabawka dla dzieci! Nie pozwalać dzieciom na zabawę plastikowymi torebkami, foliami lub małymi częściami! Istnieje niebezpieczeństwo połknięcia i uduszenia!

- Silnik z głowicą tnącą
- Uchwyt do obsługi
- Pokrowiec
- Klucz imbusowy
- Pas nośny

4. Zastosowanie zgodne z przeznaczeniem

Maszyna odpowiada obowiązującej dyrektywie maszynowej WE.

- Przed rozpoczęciem pracy na maszynie muszą być zamontowane wszystkie urządzenia ochronne i zabezpieczające.
- Nożyce do żywopłotu są przeznaczone do cięcia miękkiego, odrośniętego żywopłotu. Nie są przystosowane do cięcia gałęzi, twardego drewna lub innego materiału.
- Maszyna jest zaprojektowana do obsługi przez jedną osobę.
- Operator jest odpowiedzialny w obszarze roboczym za bezpieczeństwo osób trzecich.
- Przestrzegać wszystkich wskazówek bezpieczeństwa i ostrzegawczych umieszczonych na maszynie.
- Wszystkie wskazówki dotyczące bezpieczeństwa i zagrożeń, umieszczone na maszynie należy utrzymywać w stanie czytelnym.
- Maszynę można użytkować wyłącznie w nienaganym stanie technicznym, zgodnie z przeznaczeniem, przestrzegając zasad bezpieczeństwa i ze świadomością zagrożeń oraz stosując się do wskazówek zawartych w instrukcji eksploatacji!
- Zwłaszcza usterki, mające negatywny wpływ na bezpieczeństwo, muszą być niezwłocznie usuwane!
- Przestrzegać wskazówek producenta dotyczących bezpieczeństwa, pracy i konserwacji oraz wymiarów podanych w rozdziale Dane techniczne.
- Przestrzegać odnośnych przepisów bezpieczeństwa pracy oraz pozostałych, ogólnie uznanych zasad bezpieczeństwa technicznego.
- Użytkowanie, konserwacja i naprawa maszyny są dozwolone wyłącznie dla osób, które zostały wykwalifikowane w tym zakresie i poinformowane o zagrożeniach. Samowolne zmiany na maszynie wykluczają odpowiedzialność producenta za wynikające stąd szkody.
- Maszynę wolno użytkować wyłącznie z oryginalnym wyposażeniem i narzędziami producenta.
- Każde użycie wykraczające poza wyżej podane jest uważane za niezgodne z przeznaczeniem. Za wynikające stąd szkody producent nie odpowiada; ryzyko ponosi wyłącznie użytkownik.
- Nożyce do żywopłotu są przeznaczone wyłącznie do cięcia żywopłotów, zarośli i krzewów. Inne użycie, nieopisane w niniejszej instrukcji użytkownika, może prowadzić do uszkodzenia nożyc lub ciężkich obrażeń użytkownika i jest wyraźnie wykluczone z listy możliwych zastosowań.
- Urządzenie nie zostało skonstruowane do użytku komercyjnego, rzemieślniczego lub przemysłowego.
- W przypadku braku pewności, czy wybrane warunki robocze są bezpieczne, nie należy pracować z maszyną.

WSKAZÓWKA OSTRZEGAWCZA! Dla własnego bezpieczeństwa należy zapoznać się dokładnie z niniejszym podręcznikiem i wskazówkami bezpieczeństwa przed uruchomieniem urządzenia. Jeżeli urządzenie jest przekazywane osobom trzecim, należy zawsze dołączać instrukcję użytkownika.

Należy pamiętać, że zgodnie z przeznaczeniem nasze urządzenia nie zostały skonstruowane do użytku komercyjnego, rzemieślniczego lub przemysłowego. Nie ponosimy odpowiedzialności w przypadku, gdy urządzenie jest stosowane w zakładach komercyjnych, rzemieślniczych i przemysłowych oraz do podobnych działalności.

5. Ważne wskazówki

Ogólne wskazówki bezpieczeństwa

△ OSTRZEŻENIE Proszę przeczytać wszystkie wskazówki bezpieczeństwa i instrukcje. Nieprzestrzeganie wskazówek bezpieczeństwa i instrukcji mogą spowodować porażenie prądem elektrycznym, pożar oraz/lub poważne obrażenia.

Proszę zachować wszystkie wskazówki bezpieczeństwa i instrukcje do wykorzystania w przyszłości.

Pojęcie „narzędzie elektryczne” stosowane w instrukcjach bezpieczeństwa odnosi się do zasilanych sieciowo elektronarzędzi (z kablem sieciowym) oraz do zasilanych z akumulatora narzędzi elektrycznych (bez zasilacza).

1. Bezpieczeństwo na stanowisku pracy

- Obszar wykonywania pracy musi być czysty i dobrze oświetlony! Nieporządek lub nieoświetlone obszary robocze mogą prowadzić do wypadków.
- Nie wolno pracować z wykorzystaniem elektronarzędzi w otoczeniu zagrożonym eksplozją, w której znajdują się palne ciecze, gazy lub pyły. Elektronarzędzia powodują powstawanie iskier, które mogą spowodować zapalenie się pyłów lub oparów.
- Podczas pracy z wykorzystaniem elektronarzędzi w pobliżu nie mogą przebywać dzieci ani inne osoby. W przypadku odwrócenia uwagi można stracić kontrolę nad urządzeniem.

2. Bezpieczeństwo elektryczne

- Wtyczka połączeniowa elektronarzędzia musi pasować do gniazda. Nie wolno w żaden sposób przerabiać wtyczki. Nie wolno stosować wtyczek adaptera wraz z uziemionymi ochronnie elektronarzędziami. Nie przerabiane wtyczki i pasujące gniazda zmniejszają ryzyko porażenia prądem elektrycznym.
- Należy unikać kontaktu ciała z uziemionymi powierzchniami, takimi jak rury, ogrzewanie, piece i lodówki. Istnieje zwiększone ryzyko porażenia prądem elektrycznym, gdy ciało jest uziemione.
- Elektronarzędzia należy trzymać z dala od deszczu i wilgoci. Wnikanie wody do elektronarzędzi zwiększa ryzyko porażenia prądem elektrycznym.

- Nie wolno ciągnąć za kabel w celu przenoszenia, zawieszania lub wyjmowania z gniazda elektronarzędzia. Kabel należy trzymać z dala od wysokich temperatur, oleju, ostrych krawędzi lub poruszających się elementów urządzenia. Uszkodzone lub zawinięte kable zwiększają ryzyko porażenia prądem elektrycznym.
- Podczas pracy z elektronarzędziem na wolnym powietrzu proszę stosować wyłącznie kable przedłużacza przystosowane do stosowania na zewnątrz. Stosowanie kabla przedłużacza przeznaczonego do stosowania na zewnątrz zmniejsza ryzyko porażenia prądem elektrycznym.
- Gdy użytkowanie elektronarzędzia w wilgotnym otoczeniu jest nieuniknione, proszę stosować wyłącznik ochronny. Stosowanie wyłączników ochronnych zmniejsza ryzyko porażenia prądem elektrycznym.

3. Bezpieczeństwo osób

- Pracować uważnie i zwracać uwagę na wykonywane czynności. Zachować rozsądek podczas pracy. Nie używać urządzenia w stanie zmęczenia, pod wpływem narkotyków, alkoholu lub leków. Moment nieuwagi podczas używania urządzenia może doprowadzić do poważnych obrażeń.
- Należy zakładać środki ochrony osobistej i zawsze okulary ochronne: Zakładanie środków ochrony osobistej, takich jak maska pyłowa, antypoślizgowe buty ochronne, kask ochronny lub środki ochrony słuchu, w zależności od rodzaju i zastosowania urządzenia, zmniejsza ryzyko obrażeń.
- Proszę zabezpieczyć przed możliwością niezamierzonego uruchomienia. Proszę się upewnić, że elektronarzędzie jest wyłączone przed jego podłączeniem do zasilania oraz/lub podłączeniem do akumulatora lub przenoszeniem. W przypadku, gdy podczas przenoszenia elektronarzędzia naciśnie się włącznik lub gdy załączone urządzenie zostanie podłączone do zasilania, może dojść do wypadku.
- Proszę usunąć narzędzia nastawcze lub klucze przed załączeniem elektronarzędzia. Narzędzie lub klucz, które znajdują się w obracającym się elemencie urządzenia, mogą doprowadzić do obrażeń.
- Należy unikać nienormalnych postaw ciała. Przyjąć bezpieczną postawę i stale utrzymywać równowagę. Dzięki temu można lepiej kontrolować elektronarzędzie w nieoczekiwanych sytuacjach.
- Należy stosować odpowiednią odzież. Nie wolno zakładać luźnej odzieży ani biżuterii. Należy uważać, aby włosy, odzież i rękawice znajdowały się z dala od obracających się części. Luźna odzież, biżuteria lub długie włosy mogą zostać uchwycone przez obracające się części.
- Jeżeli istnieje możliwość zamontowania urządzeń odciągających lub wychwytyjących pył należy się upewnić, że są one podłączone i prawidłowo użytkowane. Stosowanie odciągu pyłu może zmniejszyć zagrożenia ze strony pyłów.

Ostrzeżenie! Niniejsze narzędzie elektryczne wytwarza podczas pracy pole elektromagnetyczne. Pole to może w pewnych okolicznościach wpływać negatywnie

na aktywne lub pasywne implanty medyczne. W celu zmniejszenia ryzyka poważnych lub śmiertelnych obrażeń, osobom z implantami medycznymi przed użyciem narzędzia elektrycznego zalecamy konsultację z lekarzem i producentem.

4. Stosowanie i obchodzenie się z narzędziem elektrycznym

- Nie należy przeciążać urządzenia! Należy stosować elektronarzędzie dostosowane do określonej pracy. Praca z odpowiednim urządzeniem w podanym zakresie wydajności jest łatwiejsza i bezpieczniejsza.
- Nie wolno użytkować elektronarzędzia z uszkodzonym wyłącznikiem. Elektronarzędzie, którego nie da się załączyć lub wyłączyć jest niebezpieczne i należy go naprawić.
- Proszę wyłączyć wtyczkę z gniazda oraz/lub wyjąć akumulator przed wyłączeniem urządzenia z eksploatacji, wymienić akcesoria lub odłożyć urządzenie. Te działania zabezpieczające zapobiegają przed niezamierzonym uruchomieniem elektronarzędzia.
- Nieużywane elektronarzędzia należy trzymać poza zasięgiem dzieci. Osoby, które nie znają sposobu obsługi urządzenia lub nie zapoznały się z odpowiednimi instrukcjami, nie mogą go użytkować. Elektronarzędzia są być niebezpieczne, gdy są użytkowane przez niedoświadczone osoby.
- Elektronarzędzia należy starannie pielęgnować. Sprawdzić, czy części ruchome prawidłowo funkcjonują, czy nie są blokowane oraz czy jakieś części nie uległy uszkodzeniu w sposób naruszający prawidłowe funkcjonowanie elektronarzędzia. Przed uruchomieniem urządzenia należy zlecić naprawę uszkodzonych części. Przyczynę wielu wypadków stanowią nieprawidłowo konserwowane elektronarzędzia.
- Narzędzia tnące muszą być zawsze ostre i czyste. Prawidłowo pielęgnowane narzędzia tnące posiadające ostre krawędzie tnące są mniej narażone na blokowanie i łatwiejsze w prowadzeniu.
- Należy stosować elektronarzędzia, akcesoria, itp. zgodnie z niniejszymi zaleceniami. Proszę uwzględnić równocześnie panujące warunki pracy i wykonywane czynności. Użytkowanie elektronarzędzi do zastosowań innych, niż przewidziane, może prowadzić do niebezpiecznych sytuacji.

5. Serwis

- Elektronarzędzia mogą być naprawiane tylko przez wykwalifikowanych fachowców i tylko z wykorzystaniem oryginalnych części zamiennych. Dzięki temu można zagwarantować bezpieczeństwo elektronarzędzi.

Wskazówki użytkowania dla nożyc do żywoplotu

Nie zbliżać części ciała do noża tnącego. Jeżeli nóż pracuje, nie próbować usuwać lub przytrzymywać ciętego materiału. Usuwać zakleszczony, cięty materiał tylko przy wyłączonym urządzeniu. Chwila nieuwagi podczas używania nożyc do żywoplotu może spowodować ciężkie obrażenia.

Nożyce do żywopłotu przenosić za uchwyt przy wyłączonym nożu. Podczas transportu i przechowywania nożyc do żywopłotu zawsze nakładać osłonę. Ostrożne obchodzenie się z urządzeniem zmniejsza ryzyko obrażeń powodowanych przez nóż.

Trzymać narzędzie elektryczne za izolowane powierzchnie chwytowe, ponieważ nóż tnący może natrafić na własny kabel zasilający. Kontakt noża tnącego z przewodem pod napięciem może spowodować, że również metalowe części urządzenia znajdują się pod napięciem, i doprowadzić do porażenia prądem.

Nie zbliżać kabla do obszaru cięcia. Podczas pracy kabel może zostać przypadkowo przecięty wskutek zakrycia przez zarośla.

Wskazówki bezpieczeństwa

Należy dokładnie przeczytać i przestrzegać wskazówek bezpieczeństwa oraz instrukcji!

1. Przed rozpoczęciem wszelkich prac przy nożycach do żywopłotu oraz w przypadku nieprawidłowego działania należy wyjąć wtyczkę z gniazdka.
 - a. Uszkodzenia kabla
 - b. Czyszczenie noża
 - c. Kontrola usterek
 - d. Czyszczenie i konserwacja
 - e. Niezamierzone wyłączenie
2. Maszyna może powodować poważne obrażenia! Przeczytać dokładnie instrukcję obsługi odnośnie prawidłowej obsługi, przygotowania, naprawy, uruchamiania i wyłączania maszyny. Zapoznać się ze wszystkimi elementami nastawczymi oraz prawidłowym użytkowaniem maszyny.
3. Nożyce do żywopłotu można prowadzić tylko dwoma rękami.
4. Podczas pracy z nożycami do żywopłotu zwracać uwagę na odpowiednią stabilność i mocne obuwie.
5. Nie wykonywać cięcia w deszczu, nie przycinać mokrego żywopłotu oraz nie zostawiać urządzenia na zewnątrz. Urządzenia nie wolno używać, jeśli jest mokre.
6. Podczas cięcia zaleca się zakładanie okularów ochronnych oraz nasuszników.
7. Zakładać odpowiednią odzież roboczą, np. rękawice, buty z podeszwą antypoślizgową oraz odzież ściśle przylegającą do ciała. Na długie włosy zakładać siatkę ochronną.
8. Unikać nietypowej pozycji ciała i zapewniać odpowiednią stabilność, zwłaszcza w przypadku korzystania z drabin i stopni.
9. Podczas pracy zachować odpowiedni odstęp urządzenia od ciała.
10. Zwracać uwagę, by w obszarze roboczym lub strefie zasięgu nie znajdowały się żadne osoby ani zwierzęta.
11. Przenosić nożyce do żywopłotu wyłącznie za uchwyt prowadzący.
12. Nie zbliżać kabla do obszaru cięcia.
13. Przed użyciem sprawdzić przewód przyłączeniowy pod kątem oznak uszkodzenia lub starzenia.

14. Nożyc do żywopłotu można używać tylko, gdy przewód przyłączeniowy nie jest uszkodzony.
15. Nie ciągnąć za kabel w celu wyjęcia wtyczki z gniazda. Nie przenosić urządzenia za kabel. Unikać wszelkich uszkodzeń kabla.
16. Chronić kabel przed działaniem wysokiej temperatury, niszczącymi cieczami i ostrymi krawędziami. Uszkodzone kable natychmiast wymieniać.
17. W przypadku zablokowania urządzenia tnącego, np. przez grube gałęzie, itp. nożyce do żywopłotu należy natychmiast wyłączyć - wyciągnąć wtyczkę z gniazda, a dopiero potem usunąć przyczynę zablokowania.
18. Przechowywać urządzenie w suchym i bezpiecznym miejscu, niedostępnym dla dzieci.
19. Podczas transportu i przechowywania należy zawsze zakładać osłonę urządzenia tnącego.
20. Unikać przeciążania narzędzia oraz używania go niezgodnie z przeznaczeniem, tzn. nożyce do żywopłotu są przeznaczone wyłącznie do cięcia żywopłotów, krzewów i bylin.
21. Używać tylko przewodów i gniazd przeznaczonych do zastosowania na wolnym powietrzu:
 - a. Przewód przyłączeniowy HO7RN-F 2x1,0 ze zintegrowaną wtyczką konturową.
 - b. Przedłużacz HO7RN-F 3G1,5 z wtyczką i złączem z osłoną wodoszczelną.
 - c. Do eksploatacji narzędzi elektrycznych zaleca się zastosowanie urządzenia ochronnego prądu upływu lub wyłącznika różnicowo-prądowego z prądem wyzwalającym 30 mA. Proszę zwrócić się do wykwalifikowanego elektryka!
22. Nożyce do żywopłotu należy poddawać regularnej, fachowej kontroli i konserwacji. Uszkodzone noże należy wymieniać parami. W przypadku uszkodzenia na skutek upadku lub uderzenia niezbędne jest zlecenie kontroli przez specjalistę.
23. Dbać o narzędzie i wykonywać starannie konserwację. Narzędzie utrzymywać w stanie czystym i naostrzone, aby zapewnić prawidłową i bezpieczną eksploatację. Przestrzegać wskazówek dotyczących konserwacji i pielęgnacji.
24. Zgodnie z przepisami rolniczych zrzeczeń zawodowych elektryczne nożyce do żywopłotu mogą być obsługiwane tylko przez osoby powyżej 17 roku życia. Osoby powyżej 16 roku życia mogą używać urządzenia pod nadzorem osób dorosłych.
25. Nie używać maszyny z uszkodzonym lub nadmiernie zużytym urządzeniem tnącym.
26. Zapoznać się z otoczeniem i zwracać uwagę na ewentualne zagrożenia, które mogą zostać pominięte wskutek hałasu maszyny.
27. Nigdy nie próbować używać maszyny niekompletnej lub maszyny, w której dokonano niezatwierdzonych modyfikacji.
28. Należy unikać użytkowania nożyc do żywopłotu, jeśli w pobliżu znajdują się inne osoby, zwłaszcza dzieci.
29. Niedozwolone jest użytkowanie nożyc do żywopłotu przez dzieci

30. Emisja hałasu na stanowisku pracy może przekraczać 85 dB(A). W tym przypadku operator powinien zakładać nauszники ochronne i izolację dźwiękową.
31. Zadbaj o to, by wszystkie uchwyty i urządzenia ochronne były zamontowane podczas użytkowania nożyc do żywoplotu.
32. Przed rozpoczęciem pracy sprawdzić, czy w żywopłocie nie znajdują się jakiejś przedmioty, np. druty, itp.
33. Urządzenie nie jest przeznaczone do użytkowania przez osoby (włącznie z dziećmi) z ograniczonymi zdolnościami fizycznymi, sensorycznymi lub umysłowymi lub które mają niewystarczające doświadczenie lub wiedzę do momentu, aż nie zostaną pouczone lub przyuczone do użytkowania urządzenia przez osobę, która jest odpowiedzialna za ich bezpieczeństwo. Uważać na dzieci, żeby nie bawiły się urządzeniem.

Przechowywać niniejsze wskazówki bezpieczeństwa w bezpiecznym miejscu.

⚠ Ryzyka szczątkowe

Maszyna została skonstruowana zgodnie z najnowszym stanem techniki i uznanymi zasadami techniki bezpieczeństwa. Jednak podczas wykonywania prac mogą się pojawić poszczególne ryzyka szczątkowe.

- Niebezpieczeństwo obrażeń palców i dłoni ze strony obracającego się narzędzia w przypadku nieprawidłowego prowadzenia.
- Zagrożenie zdrowia spowodowane prądem w przypadku stosowania nieprawidłowych elektrycznych przewodów przyłączeniowych.
- Zagrożenie dla zdrowia w przypadku długich włosów i luźnej odzieży spowodowane nożycami do żywopłotu. Stosować środki ochrony indywidualnej takie jak siatka na włosy i ściśle przylegająca odzież robocza. Ponadto, pomimo wszelkich podjętych kroków, mogą się pojawić ukryte ryzyka szczątkowe.
- Ryzyka szczątkowe można zminimalizować przestrzegając rozdziału „Wskazówki bezpieczeństwa” oraz „Użytkowanie zgodne z przeznaczeniem”, jak i całej instrukcji obsługi.

6. Dane techniczne

TPH500	
Dane techniczne	
Dane dotyczące cięcia nożycami do żywopłotu	
Średnica cięcia mm	18
Długość miecza mm	450
Długość cięcia mm	410
Prędkość cięcia maks. min ⁻¹	1540
długość teleskopowym mm	1900 - 2500
przechyłanie	0° - 120°
Napęd	
Silnik V / Hz	230 - 240 / 50
Moc znamionowa silnika W	500
Ciężar kg	3,5

Zastrzega się zmiany techniczne!

Informacja i emisja hałasu mierzona według obowiązujących norm:

Poziom ciśnienia akustycznego $L_{pA} = 84$ dB(A)

Poziom mocy akustycznej $L_{WA} = 91$ dB(A)

Odchylenie $K_{pA} = 3$ dB(A)

Zakładać nauszники ochronne.

Hałas może powodować utratę słuchu. Wartości całkowite drgań

Wibracja przedniego uchwytu $A_{hv} = 4,8$ m/s²

Wibracja tylnego uchwytu $A_{hv} = 3,5$ m/s²

Odchylenie $K_{pA} = 1,5$ m/s²

Emisję hałasu oraz wibracje należy ograniczyć do minimum!

- Stosować wyłącznie sprawne urządzenia.
- Urządzenie poddawać regularnej konserwacji i czyszczeniu.
- Dostosować metodę pracy do urządzenia.
- Nie przeciążać urządzenia.
- W razie potrzeby oddać urządzenie do przeglądu.
- Gdy urządzenie nie jest używane, powinno być wyłączone.
- Zakładać rękawice
-

7. Montaż i obsługa

UWAGA! Przed rozpoczęciem wszelkich czynności przy urządzeniu - czyszczenie, inspekcja, konserwacja lub inne prace - urządzenie zawsze wyłączać i odłączyć je od źródła zasilania.

Montaż:

Montowanie głowicy tnącej (rys. 2)

Otworzyć szybką blokadę (11) korpusu silnika (9). Rurę teleskopową (6) wsunąć do mocowania korpusu silnika (9) do oporu. Z powrotem zamknąć szybką blokadę (11) korpusu.

Montowanie pasa nośnego (rys. 3)

Montaż i zakładanie:

Przymocować pas do zaczepu (4)

Przestawiając klamerkę przesuwającą, można regulować długość pasa naramiennego. Długość pasa naramiennego ustawić tak, aby umożliwiły uzyskanie wygodnej pozycji.

Pas naramienny umieścić na prawym ramieniu.

Silnik urządzenia nosić po prawej stronie ciała.

Nigdy nie zakładać pasa naramiennego na ramię w poprzek piersi, lecz umieszczać go na jednym z ramion. W ten sposób w razie niebezpieczeństwa będzie można szybko zdjąć urządzenie z ciała.

Ostrzeżenie! Stosować wyłącznie oryginalne części zamienne i części wyposażenia producenta. W przeciwnym razie może dojść do obniżenia mocy, wystąpienia obrażeń i wygaśnięcia gwarancji. Nigdy nie używać maszyny bez osłony!

Uruchamianie i zatrzymywanie teleskopowych nożyc do żywopłotu (rys. 4)

Uruchamianie urządzenia: Najpierw wcisnąć przełącznik odblokowujący (3) na uchwycie tylnym (1), a następnie nacisnąć wyzwalacz (2). Po uruchomieniu silnika przełącznik odblokowujący (3) można z powrotem zwolnić.

Zatrzymywanie urządzenia: Zwolnić wyzwalacz (2).

Regulacja rury teleskopowej (rys. 5)

Wcześniej odłączyć urządzenie od źródła zasilania!

Otworzyć szybką blokadę (5) regulacji długości.

Rurę teleskopową (6) ustawić na żądaną długość.

Po zakończeniu regulacji z powrotem zamknąć szybką blokadę (5), tak aby zabezpieczyć ustawioną długość.

Regulacja głowicy silnika (rys. 6)

Wcześniej odłączyć urządzenie od źródła zasilania!

Regulacja kąta

Wcisnąć przycisk (10) regulacji kąta, obrócić do żądanej pozycji (od 0° do 120°) i zwrócić uwagę na to, czy głowica silnika z powrotem się zatrzasnęła.

Po wykonaniu ustawienia zwrócić uwagę na to, czy pokrętła regulacyjne powróciły do swoich pozycji wyjściowych. Inaczej urządzenie nie będzie mogło się uruchomić.

Urządzenie wolno połączyć ze źródłem zasilania dopiero po zakończeniu montażu. W przeciwnym razie będzie mogło dojść do niezamierzonego uruchomienia urządzenia i spowodowania ciężkich obrażeń.

8. WSKAZÓWKA OSTRZEGAWCZA

Urządzenia nie wolno włączać lub eksploatować, jeżeli nie zostało kompletnie zmontowane.

Dla własnego bezpieczeństwa należy zapoznać się dokładnie z niniejszym podręcznikiem i wskazówkami bezpieczeństwa przed uruchomieniem urządzenia.

Wskazówki i porady dotyczące przycinania żywopłotu, rys. 6

- Podczas cięcia przedłużacz musi pozostawać poza nożycami do żywopłotu, aby nie został pochwycony przez noże.
- Znaleźć stabilną pozycję, obsługiwać urządzenie obiema rękami i włączyć je.
- Przycinać żywopłot po obu stronach zaczynając od dołu. W ten sposób uniknie się opadania resztek z przycinania na obszar, który nie został jeszcze przycięty.
- Prowadzić urządzenie lekko na powierzchni żywopłotu. Nie próbować ciąć zbyt głęboko.
- Następnie przyciąć górną część żywopłotu.
- W przypadku starszych żywopłotów, wymagających większego podcinania, obciąć najpierw grubsze konary i gałęzie sekatorem, a dopiero potem przyciąć żywopłot nożycami.
- Koniecznie usuwać obce przedmioty z żywopłotu (np. drut), ponieważ mogą one uszkodzić ostrza nożyc do żywopłotu.

- Uwaga! Noże poruszają się jeszcze chwilę po wyłączeniu! Nie zatrzymywać noży ręką.

UWAGA: Nieprawidłowe zastosowanie lub użytkowanie niezgodnie z przeznaczeniem może prowadzić do uszkodzenia nożyc do żywopłotu oraz ciężkich obrażeń wskutek odrzucanych części.

Aby zmniejszyć niebezpieczeństwo wypadku, spowodowane przez nożyce do żywopłotu, należy przestrzegać następujących punktów:

- Nigdy nie przycinać gałęzi lub drewna o średnicy większej niż 1,8 cm.
- Unikać kontaktu z elementami metalowymi, kamieniami, itp.
- Sprawdzać regularnie nożyce do żywopłotu pod kątem uszkodzeń. Nigdy nie używać uszkodzonych nożyc do żywopłotu.
- W przypadku oznak stępienia nożyc do żywopłotu należy zlecić ich naostrzenie wykwalifikowanemu specjalście zgodnie z przepisami. W przypadku oznak niewyważenia należy wymienić nożyce do żywopłotu.

9. Konserwacja

WSKAZÓWKA OSTRZEGAWCZA!

Przed wszelkimi czynnościami przy urządzeniu zawsze odłączać wtyczkę od gniazda zasilania.

Podczas wykonywania wszystkich prac przy i w pobliżu urządzeń tnących należy zawsze nosić rękawice ochronne.

- Sprawdzać urządzenie regularnie przed rozpoczęciem pracy.
- Sprawdzać urządzenie pod kątem prawidłowo zamontowanych i nieuszkodzonych osłon lub urządzeń ochronnych.
- Uchwyty utrzymywać w stanie wolnym od oleju i smaru.
- Naprawę lub wymianę uszkodzonych noży tnących należy zlecać autoryzowanemu serwisowi klienta, przed rozpoczęciem pracy z urządzeniem.
- Po zakończeniu pracy wyczyścić noże tnące miękką szczotką i spryskać lekko cały nóż lekko płynnym olejem ochronnym.
- Nigdy nie zastawiać otworów wentylacyjnych na obudowie silnika i utrzymywać je w czystości.
- Nigdy nie czyścić ani nie spryskiwać urządzenia wodą. Czyścić obudowę silnika tylko wilgotną ściereczką, nie używać żadnych środków czyszczących ani rozpuszczalników! W ten sposób mogłoby dojść do uszkodzenia plastikowych elementów urządzenia. Następnie wysuszyć starannie obudowę silnika.
- Przechowywać maszynę zawsze w dostarczonej osłonie ochronnej.
- Stosować tylko oryginalne akcesoria i części zamienne.
- Używać oleju przyjaznego dla środowiska, nigdy nie używać smaru!

Użytkownik ponosi wyłączną odpowiedzialność za wszelkie szkody wynikające z nieprzestrzegania wskazań podanych w niniejszej instrukcji użytkownika. Powyższe obowiązuje również dla nieautoryzowanych zmian urządzenia, zastosowania nieautoryzowanych części zamiennych, montażowych, narzędzi roboczych, zastosowania niezgodnego z przeznaczeniem, szkód skutkowych wskutek użytkowania uszkodzonych elementów.

Informacje serwisowe

Należy wziąć pod uwagę, że następujące części tego produktu podlegają normalnemu podczas eksploatacji lub naturalnemu zużyciu bądź że następujące części konieczne są jako materiały eksploatacyjne.

Części zużywające się*: ostrze tnące, szczotki węglowe

* nie zawsze wchodzą w zakres dostawy!

10. Przechowywanie

- Odłączyć nożyce do żywopłotu od zasilania, jeżeli urządzenie nie będzie używane.
- Naoliwić noże, aby zapobiec rdzewieniu.
- Przechowywać urządzenie w miejscu suchym, poza zasięgiem dzieci.
- Jeżeli urządzenie nie jest używane, przechowywać w taki sposób, aby nie zostało uruchomione przez osoby nieupoważnione

OSTRZEŻENIE!

Nie przechowywać urządzenia bez ochrony na wolnym powietrzu lub w otoczeniu wilgotnym.

11. Utylizacja i recykling

Podczas transportu, aby zapobiec uszkodzeniom, urządzenie znajduje się w opakowaniu. Opakowanie to jest surowcem, który można użytkować ponownie lub można przeznaczyć do powtórnego przerobu. Urządzenie oraz jego osprzęt składają się z różnych rodzajów materiałów, jak np. metal i tworzywa sztuczne. Uszkodzone części dostarczyć do punktu utylizacji. Proszę poprosić o informację w sklepie specjalistycznym bądź w placówce samorządu lokalnego.

Zużytego sprzętu nie wolno wyrzucać wraz z odpadami domowymi!



Symbol ten oznacza, że zgodnie z dyrektywą w sprawie zużytego sprzętu elektrycznego i elektronicznego (2012/19/UE) oraz przepisami krajowymi niniejszego produktu nie wolno utylizować wraz z odpadami domowymi. Produkt ten należy przekazać do przeznaczonego do tego celu punktu zbiórki. Można to zrobić np. poprzez zwrot przy zakupie podobnego produktu lub przekazanie do autoryzowanego punktu zbiórki zajmującego się recyklingiem zużytego sprzętu elektrycznego i elektronicznego. Nieprawidłowe obchodzenie się z użytym sprzętem może mieć negatywny wpływ na środowisko i zdrowie ludzkie ze względu na potencjalnie niebezpieczne materiały, które często znajdują się w użytym sprzęcie elektrycznym i elektronicznym. Poprzez prawidłową utylizację tego produktu przyczyniają się Państwo także do efektywnego wykorzystania zasobów naturalnych. Informacje dotyczące punktów zbiórki zużytego sprzętu można otrzymać w urzędzie miasta, od podmiotu publiczno-prawnego zajmującego się utylizacją, autoryzowanej jednostki odpowiedzialnej za utylizację zużytego sprzętu elektrycznego i elektronicznego lub w firmie obsługującej wywóz śmieci w Państwa miejscu zamieszkania.

12. Rozwiązywanie problemów

W poniższej tabeli podano oznaki błędów oraz opisano, jakie środki zaradcze zastosować, gdy maszyna nie pracuje prawidłowo. Jeżeli mimo to nie ma możliwości zlokalizowania i usunięcia problemu, należy zwrócić się do warsztatu serwisowego.

Usterka	Możliwa przyczyna	Środek zaradczy
Urządzenie nie uruchamia się.	<ul style="list-style-type: none"> Napięcie zasilające nie jest włączone Przycisk On/Off uszkodzony Zużyte szczotki węglowe Silnik uszkodzony Kabel zasilający uszkodzony 	<ul style="list-style-type: none"> Sprawdzić gniazdo lub zasilanie; jeżeli konieczne, zlecić naprawę autoryzowanemu elektrykowi. Naprawa przez autoryzowane centrum serwisowe Naprawa przez autoryzowane centrum serwisowe Naprawa przez autoryzowane centrum serwisowe Sprawdzić przedłużacz i zlecić jego naprawę, jeśli wymagane.
Urządzenie pracuje z przerwami.	<ul style="list-style-type: none"> Kabel zasilający uszkodzony Połączenia wewnętrzne poluzowały się Przycisk On/Off uszkodzony 	<ul style="list-style-type: none"> Sprawdzić przedłużacz i zlecić jego wymianę, jeśli konieczne. Naprawa przez autoryzowane centrum serwisowe Naprawa przez autoryzowane centrum serwisowe
Niewłaściwa jakość cięcia	<ul style="list-style-type: none"> Noże tnące są stępione 	<ul style="list-style-type: none"> Zlecić ostrzenie noży lub wymienić listwę nożową
Silnik działa, ale przekładnia nie porusza się	<ul style="list-style-type: none"> Napęd jest zablokowany przez grubą gałąź lub inne przedmioty 	<ul style="list-style-type: none"> Natychmiast wyłączyć nożyce do żywoplotu, wyjąć wtyczkę i usunąć blokujący przedmiot
Noże stają się gorące	<ul style="list-style-type: none"> Noże są stępione Noże są uszkodzone Brak smarowania → tarcie 	<ul style="list-style-type: none"> Zlecić ostrzenie noży Zlecić wymianę noży Naoliwić noże

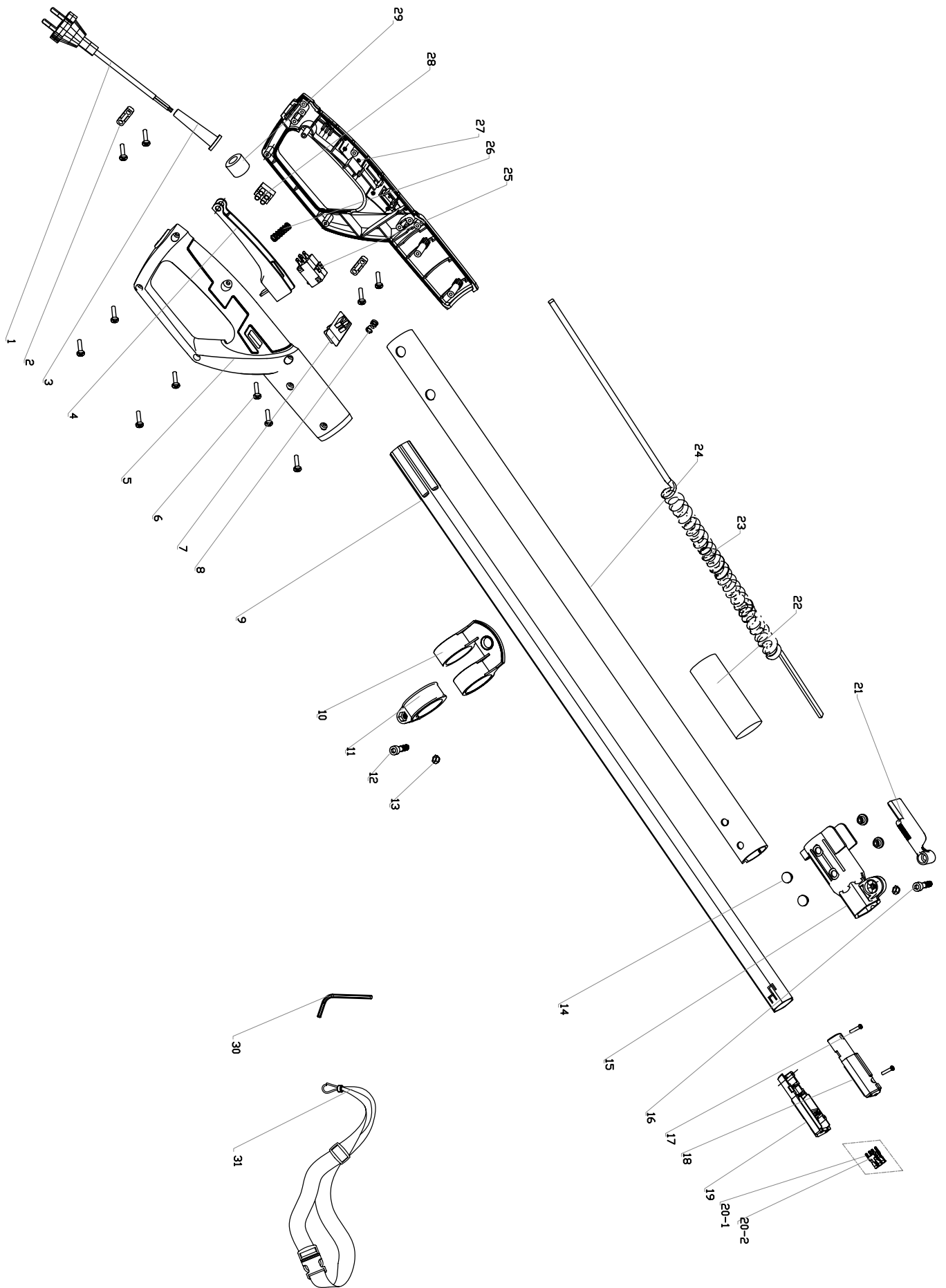

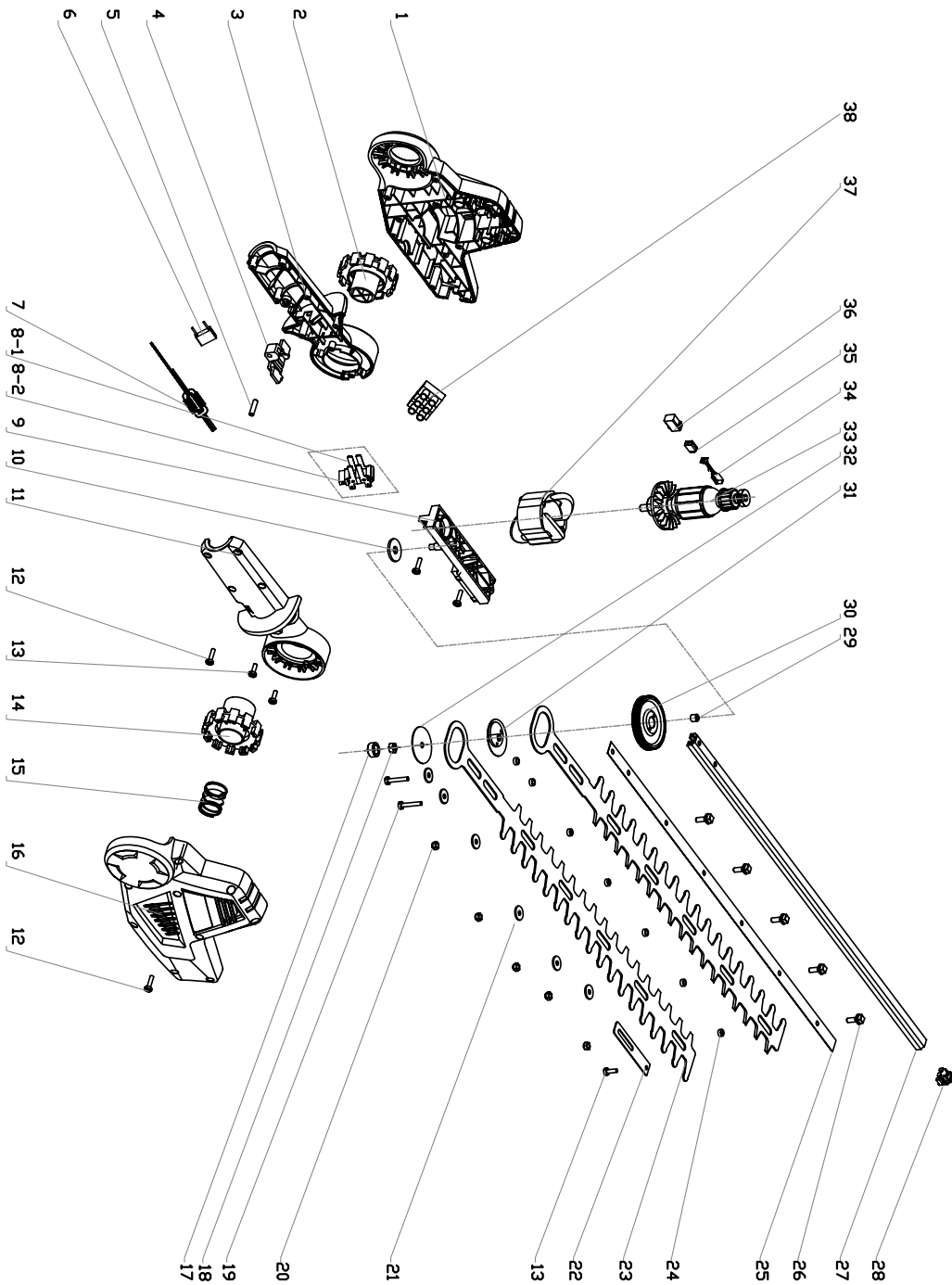

CE - Konformitätserklärung Originalkonformitätserklärung

CE - Declaration of Conformity

CE - Déclaration de conformité



scheppach Fabrikation von Holzbearbeitungsmaschinen GmbH, Günzburger Str. 69, D-89335 Ichenhausen

DE	erklärt folgende Konformität gemäß EU-Richtlinie und Normen für den Artikel	PL	deklaruje, że produkt jest zgodny z następującymi dyrektywami UE i normami
GB	hereby declares the following conformity under the EU Directive and standards for the following article	LT	pareiškia, taip atitiktis pagal ES direktyvos ir standartai šį straipsnį
FR	déclare la conformité suivante selon la directive UE et les normes pour l'article	HU	az EU-irányelv és a vonatkozó szabványok szerinti következő megfeleloségi nyilatkozatot teszi a termékre
IT	dichiara la seguente conformità secondo le direttive e le normative UE per l'articolo	SI	izjavlja sledenco skladnost z EU-direktivo in normami za artikel
ES	declara la conformidad siguiente según la directiva la UE y las normas para el artículo	CZ	prohlašuje následující shodu podle smernice EU a norem pro výrobek
PT	declara o seguinte conformidade com a Directiva da UE e as normas para o seguinte artigo	SK	prehlasuje nasledujúcu zhodu podľa smernice EU a noriem pre výrobok
DK	erklærer hermed, at følgende produkt er i overensstemmelse med nedenstående EUDirektiver og standarder	HR	ovime izjavljuje da postoji sukladnost prema EU-smjernica i normama za sljedece artikle
NL	verklaart hierbij dat het volgende artikel voldoet aan de daarop betrekking hebbende EG-richtlijnen en normen	RS	potvrđuje sledeću usklađenost prema smernicama EZ i normama za artikal
FI	vakuuttaa täten, että seuraava tuote täyttää ala esitetyt EU-direktiivit ja standardit	RO	declară următoarea conformitate corespunzător directivelor și normelor UE pentru articolul
SE	försäkrar härmed följande överensstämmelse enligt EU-direktiv och standarder för följande artikeln	BG	декларира съответното съответствие съгласно Директивата на ЕС и норми за артикул

Marke / Brand:

SCHEPPACH

Art.-Bezeichnung / Article name:

TELESKOP-HECKENSCHERE- TPH500
TELESCOPE HEDGE TRIMMER - TPH500
TAILLE-HAIE ELECTRIQUE - TPH500
5910505901

Art.-Nr. / Art. no.:

<input type="checkbox"/>	2014/29/EU	<input type="checkbox"/>	2004/22/EC	<input type="checkbox"/>	89/686/EC_96/58/EC	<input checked="" type="checkbox"/>	2000/14/EC_2005/88/EC
<input type="checkbox"/>	2014/35/EU	<input type="checkbox"/>	2014/68/EU	<input type="checkbox"/>	90/396/EC	Annex V	
<input checked="" type="checkbox"/>	2014/30/EU	<input checked="" type="checkbox"/>	2011/65/EU*	<input type="checkbox"/>		Annex VI Noise: measured $L_{WA} = 91,28$ dB(A); guaranteed $L_{WA} = 102$ dB(A) P = xx KW; L/Ø = cm Notified Body: TÜV Rheinland Notified Body No.: 50062108	
<input checked="" type="checkbox"/>	2006/42/EC	<input type="checkbox"/>		<input type="checkbox"/>		<input type="checkbox"/>	2010/26/EC
<input type="checkbox"/>	Annex IV Notified Body: Notified Body No.: Certificate No.:	<input type="checkbox"/>		<input type="checkbox"/>		<input type="checkbox"/>	Emission. No:

Standard references:

Standard references: EN60745-1; EN60745-2-15; EN55014-1; EN55014-2; EN61000-3-2; EN61000-3-3

Die alleinige Verantwortung für die Ausstellung dieser Konformitätserklärung trägt der Hersteller.

This declaration of conformity is issued under the sole responsibility of the manufacturer.

Le fabricant assume seul la responsabilité d'établir la présente déclaration de conformité.

* Der oben beschriebene Gegenstand der Erklärung erfüllt die Vorschriften der Richtlinie 2011/65/EU des Europäischen Parlaments und des Rates vom 8. Juni 2011 zur Beschränkung der Verwendung bestimmter gefährlicher Stoffe in Elektro- und Elektronikgeräten.

The object of the declaration described above fulfils the regulations of the directive 2011/65/EU of the European Parliament and Council from 8th June 2011, on the restriction of the use of certain hazardous substances in electrical and electronic equipment.

L'appareil décrit ci-dessus dans la déclaration est conforme aux réglementations de la directive 2011/65/EU du Parlement Européen et du Conseil du 8 juin 2011 visant à limiter l'utilisation de substances dangereuses dans la fabrication des appareils électriques et électroniques.

Ichenhausen, den 14.03.2018

Unterschrift / Markus Bindhammer / Technical Director

First CE: 2017
Subject to change without notice

Documents registrar: Bücheler Fabian
 Günzburger Str. 69, D-89335 Ichenhausen

Garantie DE

Offensichtliche Mängel sind innerhalb von 8 Tagen nach Erhalt der Ware anzuzeigen, andernfalls verliert der Käufer sämtliche Ansprüche wegen solcher Mängel. Wir leisten Garantie für unsere Maschinen bei richtiger Behandlung auf die Dauer der gesetzlichen Gewährleistungsfrist ab Übergabe in der Weise, dass wir jedes Maschinenteil, das innerhalb dieser Zeit nachweisbar in Folge Material- oder Fertigungsfehler unbrauchbar werden sollte, kostenlos ersetzen. Für

Teile, die wir nicht selbst herstellen, leisten wir nur insoweit Gewähr, als uns Gewährleistungsansprüche gegen die Vorlieferanten zustehen. Die Kosten für das Einsetzen der neuen Teile trägt der Käufer. Wandlungs- und Minderungsansprüche und sonstige Schadensersatzansprüche sind ausgeschlossen. Das Sägeblatt ist ein Verschleißteil und von jeglichen Garantieansprüchen grundsätzlich ebenfalls ausgeschlossen.

Warranty GB

Apparent defects must be notified within 8 days from the receipt of the goods. Otherwise, the buyer's rights of claim due to such defects are invalidated. We guarantee for our machines in case of proper treatment for the time of the statutory warranty period from delivery in such a way that we replace any machine part free of charge which provably becomes unusable due to faulty material or defects of fabrication within such period of time. With respect to parts not manufac-

ured by us we only warrant insofar as we are entitled to warranty claims against the upstream suppliers. The costs for the installation of the new parts shall be borne by the buyer. The cancellation of sale or the reduction of purchase price as well as any other claims for damages shall be excluded. The saw blade is a consumable item and explicitly excluded from any warranty.

Garantie FR

Les défauts visibles doivent être signalés au plus tard 8 jours après la réception de la marchandise, sans quoi l'acheteur perd tout droit au dédommagement. Nous garantissons nos machines, dans la mesure où elles sont utilisées de façon conforme, pendant la durée légale de garantie à compter de la réception, sachant que nous remplaçons gratuitement toute pièce de la machine devenue inutilisable du fait d'un défaut de matière ou d'usinage durant cette période.

Toutes les pièces que nous ne fabriquons pas nous-mêmes ne sont garanties que si nous avons la possibilité d'un recours en garantie auprès des fournisseurs respectifs. Les frais de main d'œuvre occasionnés par le remplacement des pièces sont à la charge de l'acquéreur. Tous droits à réhabilitation et toutes prétentions à une remise ainsi que tous autres droits à dommages et intérêts sont exclus. La lame est une pièce d'usure et est exclue de la garantie.

Garantie NL

Zichtbare gebreken moeten binnen de 8 dagen na ontvangst van de goederen worden gemeld, zo niet verliest de verkoper elke aanspraak op grond van deze gebreken. Onze machines worden geleverd met een garantie voor de duur van de wettelijke garantietermijn. Deze termijn gaat in vanaf het moment dat de koper de machine ontvangt. De garantie houdt in dat wij elk onderdeel van de machine dat binnen de garantietermijn aantoonbaar onbruikbaar wordt als gevolg van materiaal- of productiefouten, kosteloos vervangen. De garantie vervalt echter bij

verkeerd gebruik of verkeerde behandeling van de machine. Voor onderdelen die wij niet zelf produceren, geven wij enkel de garantie die wij zelf krijgen van de oorspronkelijke leverancier. De kosten voor de montage van nieuwe onderdelen vallen ten laste van de koper. Eisen tot het aanbrengen van veranderingen of het toestaan van een korting en overige schadeloosstellingsclaims zijn uitgesloten.

Garantía ES

Los defectos evidentes deberán ser notificados dentro de 8 días después de haber recibido la mercancía, de lo contrario el comprador pierde todos los derechos sobre tales defectos. Garantizamos nuestras máquinas en caso de manipulación correcta durante el plazo de garantía legal a partir de la entrega. Sustituiremos gratuitamente toda pieza de la máquina que dentro de este plazo se torne inútil a causa de fallas de material o de fabricación. Las piezas que no

son fabricadas por nosotros mismos serán garantizadas hasta el punto que nos corresponda garantía del suministrador anterior. Los costes por la colocación de piezas nuevas recaen sobre el comprador. Están excluidos derechos por modificaciones, aminoraciones y otros derechos de indemnización por daños y perjuicios.

Garantia PT

Para este aparelho concedemos garantia de 24 meses. A garantia cobre exclusivamente defeitos de material ou de fabricação. Peças avariadas são substituídas gratuitamente. cabe ao cliente efetuar a substituição. Assumimos a garantia unicamente de peças genuínas. Não há direito à garantia no caso de: peças de desgaste, danos de transporte, danos causados

pelo manejo indevido ou pela desatenção as instruções de serviço, falhas da instalação elétrica por inobservância das normas relativas à electricidade. Além disso, a garantia só poderá ser reivindicada para aparelhos que não tenham sido consertados por terceiros. O cartão de garantia só vale em conexão com a fatura.

Garanzia IT

Vizi evidenti vanno segnalati entro 8 giorni dalla ricezione della merce, altrimenti decadono tutti i diritti dell'acquirente inerenti a vizi del genere. Appurato un impiego corretto da parte dell'acquirente, garantiamo per le nostre macchine per tutto il periodo legale di garanzia a decorrere dalla consegna in maniera tale che sostituiamo gratuitamente qualsiasi componente che entro tale periodo presenti dei vizi di materiale o di fabbricazione tali da renderlo inutilizzabile.

Per componenti non fabbricati da noi garantiamo solo nella misura nella quale noi stessi possiamo rivendicare diritti a garanzia nei confronti dei nostri fornitori. Le spese per il montaggio dei componenti nuovi sono a carico dell'acquirente. Sono escluse pretese di risoluzione per vizi, di riduzione o ulteriori pretese di risarcimento danni.

Gwarancja PL

Wszelkie uszkodzenia muszą być zgłaszane w przeciągu 8 dni od daty otrzymania towaru, w przeciwnym wypadku, prawo do reklamacji wygasa. Gwarantujemy, że w czasie trwania gwarancji wymienimy wszelkie części maszyny, które okażą się niesprawne na skutek wad materiału z jakiego zostały wykonane lub błędów w produkcji bez dodatkowych opłat pod warunkiem, że maszyna

będzie obsługiwana zgodnie z zaleceniami. W odniesieniu do części nie produkowanych przez nas, gwarancja obowiązuje tylko w przypadku naszych dostawców. Koszty instalacji nowych części są ponoszone przez klienta. Odszkodowania wynikłe z uszkodzeń maszyny oraz redukcje ceny zakupu maszyny w ramach reklamacji nie będą rozpatrywane.