

LED Fan with remote control and TUYA app control RGB-color and adjustable color temperature

INSTALLATION MANUAL REMOTE INSTRUCTIONS

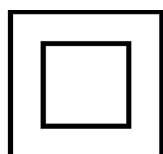

Importer: Lumen Import B.V. 15980. 1001 NL, Amsterdam, The Netherlands

NL Nederlands _ _ _ _ _ P1

EN English _ _ _ _ _ P2

DE Deutsch _ _ _ _ _ P3

FR Français _ _ _ _ _ P4

IT Italiano _ _ _ _ _ P5

ES Español _ _ _ _ _ P6

DK Dansk _ _ _ _ _ P7

SV Svenska _ _ _ _ _ P8

INSTALLATION MANUAL

LED CEILING FAN

1. Switch off electricity
2. Mount the ceiling plate
3. Connect the wires
4. Install fan on ceiling plate
5. Switch on electricity
6. Control with remote or app

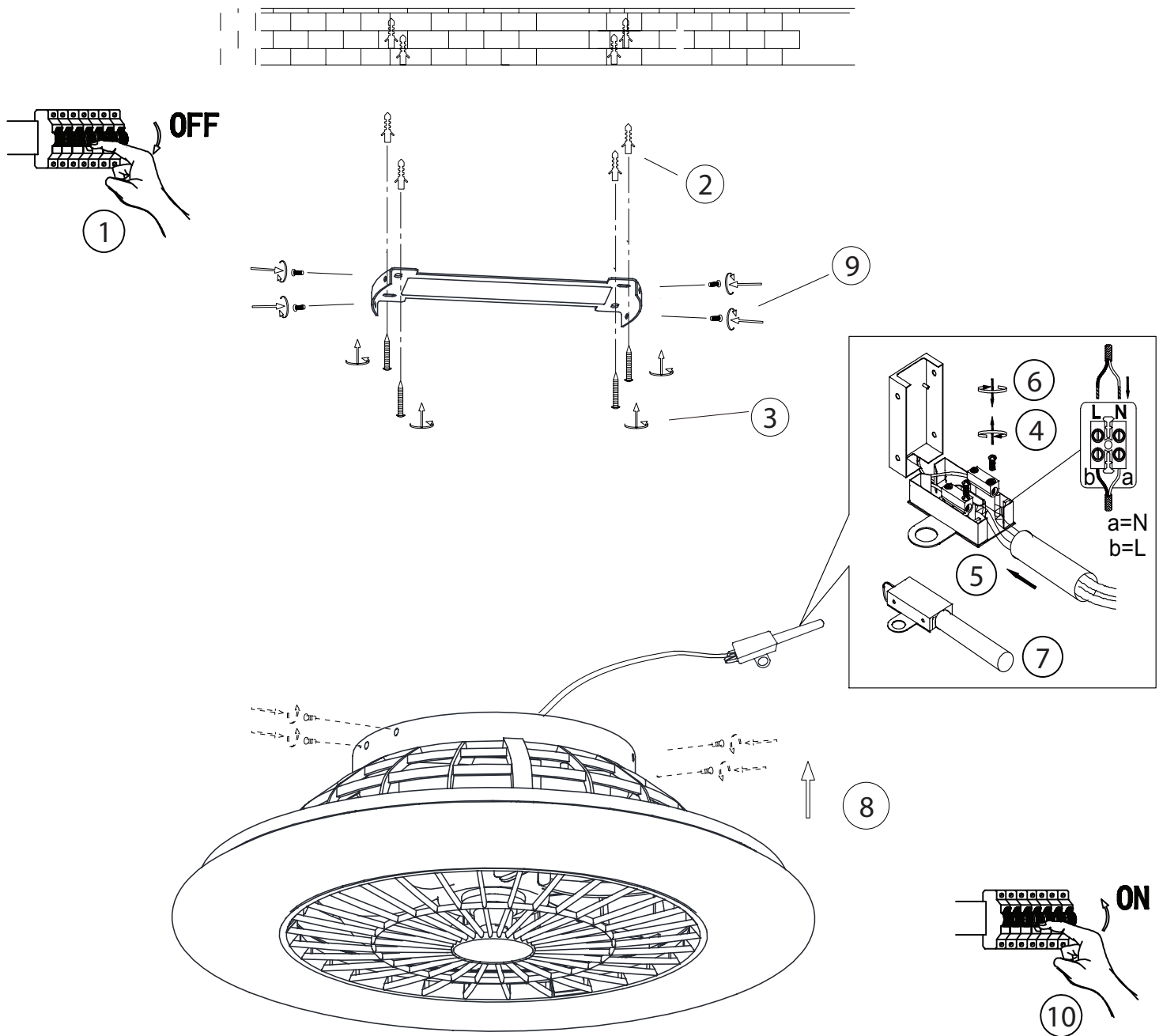

Voltage:	220-240V
Current:	50/60 Hz
Protection grade:	IP20, indoor use only
Watt:	43 watt
Lumen:	1500 lumen
Dimension:	Ø50 x H16 cm
Controller:	Remote control or TUYA app

tuya.com

Available on the
App Store

Get it on
Google play

HANDLEIDING

AFSTANDSBEDIENING

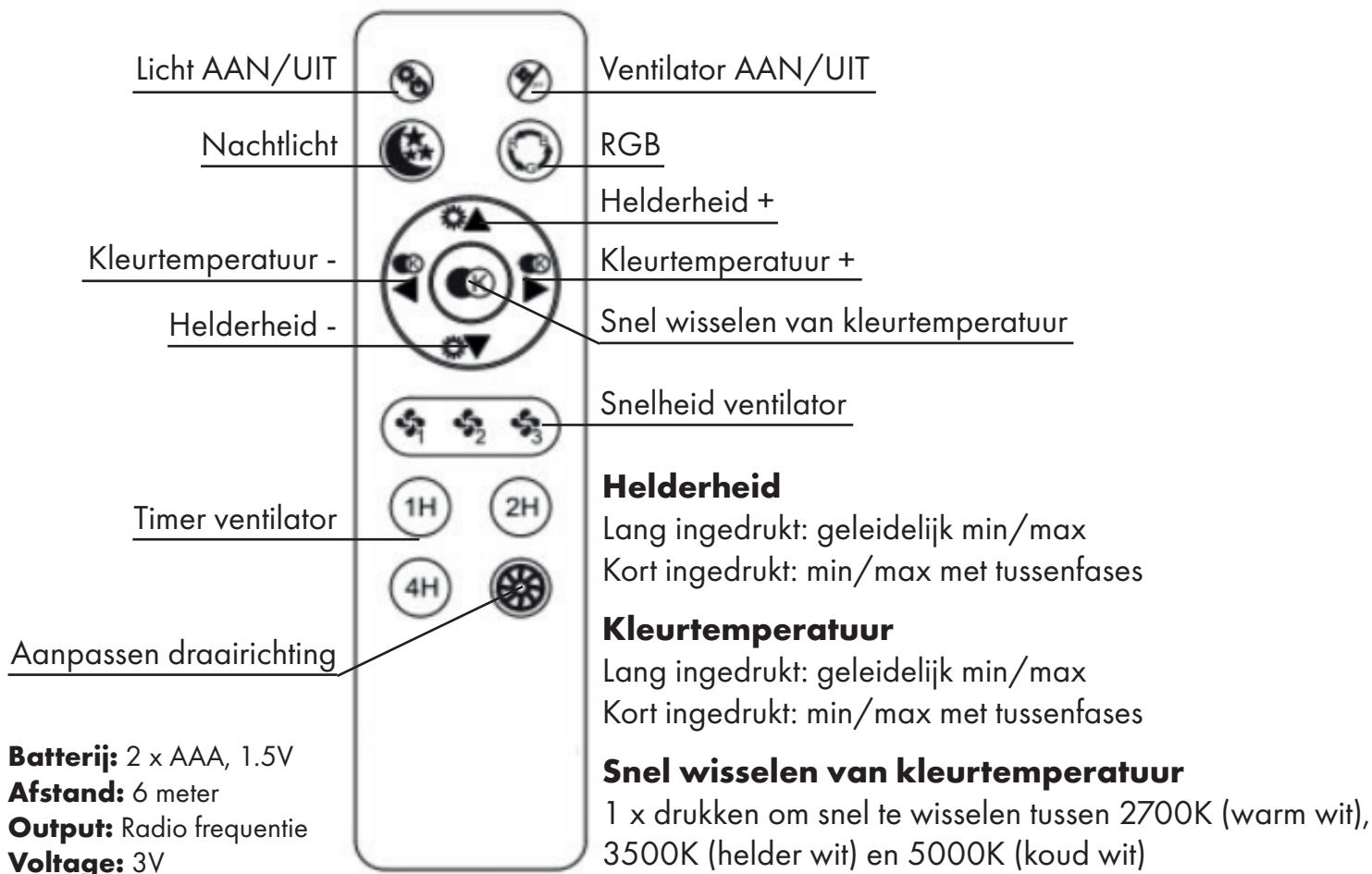

Batterij: 2 x AAA, 1.5V

Afstand: 6 meter

Output: Radio frequentie

Voltage: 3V

NL INSTRUCTIES TUYA APP

Stap 1: Download en installeer de Tuya app

1. Zet de lamp aan terwijl je telefoon is verbonden met het 2.4 GHz WIFI netwerk.
2. Gebruik je telefoon om onderstaande QR code te scannen of zoek naar 'Tuya Smart' in de App Store om de app te downloaden en installeren.



Stap 2: Registreer of log in in je account

Wanneer je nog geen account hebt bij Tuya kan je een nieuw account aanmaken. Volg hiervoor onderstaande stappen:

- Klik op 'Nieuw account'.
- Selecteer het land, vul je e-mailadres in en accepteer de voorwaarden.
- Je ontvangt nu een verificatiecode. Vul de code in en maak een wachtwoord aan. Klik op 'Bevestigen' om de registratie af te ronden.
- Je kan nu inloggen met je e-mailadres en wachtwoord.

Stap 3: Voeg je smart lamp toe

Om je smart lamp toe te voegen aan je account klik je op 'Toestel toevoegen' of op de '+' in de rechterbovenhoek. De app zoekt zelf naar apparaten (zie stap 4) of voeg deze handmatig toe uit de lijst.

Stap 4: Zet je lamp in de ontdekkingsmodus

Zet je smart lamp drie keer achter elkaar aan en uit (aan-uit-aan-uit-aan). Zorg ervoor dat de lamp snel knippert (twee keer per seconde). Dit geeft aan dat de smart lamp in ontdekkingsmodus staat. De lamp is nu klaar om verbonden te worden met de app. Klik op 'Confirm light blinks rapidly' om het configureren te starten.

Stap 5: Toegangsinstellingen

Nadat je smart lamp succesvol is geconfigureerd staat deze in je lijst.

Je kan nu ook je lamp een naam geven. zoals bijvoorbeeld 'Keukenlamp' of 'Woonkamerlamp'.

Stap 6: Bestuur je apparaten

1. Open de 'light control page'. Wanneer de lamp uit staat is alleen de plan functie zichtbaar. Wanneer de lamp aan staat zie je de volledige lijst met functies onderin staan.
2. Bij 'White' kan je handmatig de helderheid en de kleur temperatuur aanpassen.
3. Bij 'Kleur' kan je handmatig de kleur instellen.
4. Bij 'Scene' kan je de verlichting instellen aan de hand van ambiance.

Stap 7: Profiel

Je kan nu zelf de instellingen van je apparaten instellen, zoals bijvoorbeeld de timer. Je kan de app bedienen via je telefoon of met je stem. Raadpleeg de FAQ op de website voor verdere uitleg over de app en zijn functies.

EN

INSTRUCTIONS

REMOTE CONTROL

Light ON/OFF



Fan ON/OFF

Night light



RGB

Color temperature -



Brightness +

Brightness -



Color temperature +

Quickly change color temperature

Speed fan



Timer fan

**Brightness**

Long press: gradually min/max

Short press: min/max individual stages

Color temperature

Long press: gradually min/max

Short press: min/max individual stages

Quickly change color temperature

1 x press to quickly change between 2700K (warm white), 3500K (bright white) and 5000K (cold white)

Adjusting rotation direction

**Battery:** 2 x AAA, 1.5V**Distance:** 6 meter**Output:** Radio frequency**Voltage:** 3V**EN**

INSTRUCTIONS TUYA APP

Step 1: Download and install the Tuya app

1. Turn on the bulb while ensuring that your phone is connected to the 2.4 GHz Wi-Fi network.
2. Use your phone to scan the QR code below or search 'Tuya Smart' in the App Store to download and install the app.

**Step 2: Register or log into your account**

If you don't have a Tuya account yet, you can register a new account.

You can do so by following the steps below:

- Click on the button 'Register' in the top right corner of the screen.
- Select your country and fill in your email address. Accept terms and conditions.
- You will now receive a verification code. Fill in this code and create a password. Tap 'Confirm' to finish your registration.
- You can now log in with your email address and chosen password.

Step 3: Add your device

To add the smart bulb to your device, click on 'Add device' or on the '+' in the right corner of the screen. The app will start looking for devices itself (see step 4) or you can add it manually from the list.

Step 4: Put your smart lamp in discovery mode

Turn your smart bulb on and off for three times in a row (on-off-on-off-on). Ensure that your smart bulb is flashing/blinking quickly (twice a second) which indicates that the device is in configuration. The smart bulb is now ready to be connected to the Tuya app. Click the 'Confirm light blinks rapidly' button on the page to start the configuration.

Step 5: Access settings

After setting up successfully, you can now see your smart bulb on the 'Devices' page.

You are now also able to give the smart bulbs a name, for example 'Kitchen lamp' or 'Big lamp'.

Step 6: Control devices

1. Open the light control page. If it is off, only the 'Schedule' function will be displayed. If the light is on, the complete function will be displayed at the bottom.
2. Click on 'White' to manually adjust the brightness and color temperature.
3. Click on 'Color' to manually select a color.
4. Click on 'Scene', you can choose the lighting mode under different scenes.

Step 7: Profile

You are now able to adjust the settings and manage the timer setting with the Tuya app. You can control the Tuya app with your voice or through the screen.

For all possibilities of the app consult the FAQ menu.

DE

ANLEITUNG FERNBEDIENUNG

Leuchte EIN/AUS



Ventilator EIN/AUS

Nachtlicht



RGB

Farbtemperatur -



Helligkeit +

Helligkeit -



Farbtemperatur +

Schnell wechselnde Farbtemperatur



Geschwindigkeit Ventilator



Ventilator Timer

**Helligkeit**

Langes Drücken: stufenweise Min/Max

Kurz Drücken: Min/Max einzelne Stufen

**Farbtemperatur**

Langes Drücken: stufenweise Min/Max

Kurz Drücken: Min/Max einzelne Stufen

Drehrichtungswechsel

**Schnell wechselnde Farbtemperatur**

1 x drücken, um schnell zwischen 2700K (warmweiß), 3500K (hellweiß) und 5000K (kaltweiß) zu wechseln

Batterie: 2 x AAA, 1.5V**Abstand:** 6 Meter**Ausgabe:** Radiofrequenz**Spannung:** 3V**DE**

ANLEITUNG TUYA APP

Schritt 1: Herunterladen und Installieren der Tuya-App

1. Schalten Sie die Glühbirne ein und stellen Sie sicher, dass Ihr Telefon mit dem 2.4-GHz-Wi-Fi-Netz verbunden ist.
2. Scannen Sie mit Ihrem Telefon den unten stehenden QR-Code oder suchen Sie im App Store nach "Tuya Smart", um die App zu installieren.



Schritt 2: Registrieren Sie sich oder melden Sie sich bei Ihrem Konto an

Wenn Sie noch kein Tuya-Konto haben, können Sie ein neues Konto einrichten.

Folgen Sie dazu den nachstehenden Schritten:

- Klicken Sie auf die Schaltfläche 'Registrieren'.
- Wählen Sie Ihr Land und geben Sie Ihre E-Mail-Adresse ein. Akzeptieren Sie die Allgemeinen Geschäftsbedingungen.
- Sie erhalten einen Verifizierungscode. Geben Sie diesen Code ein und erstellen Sie ein Passwort.
- Sie können sich nun mit Ihrer E-Mail-Adresse und Passwort anmelden.

Schritt 3: Ihr Gerät hinzufügen

Um die intelligente Glühbirne zu Ihrem Gerät hinzuzufügen, klicken Sie auf "Gerät hinzufügen" oder auf das "+" in der rechten Ecke des Bildschirms. Die App sucht nun selbst nach Geräten (siehe Schritt 4) oder Sie können sie manuell aus der Liste hinzufügen.

Schritt 4: Versetzen Sie Ihre Lampe in den Erkennungsmodus

Schalten Sie Ihre Glühbirne dreimal hintereinander ein und aus (ein-aus-ein-aus-ein). Vergewissern Sie sich, dass Ihre intelligente Glühbirne schnell blinkt (zweimal pro Sekunde), was anzeigt, dass das Gerät konfiguriert ist. Die Glühbirne ist nun bereit, mit der Tuya-App verbunden zu werden. Klicken Sie auf die Schaltfläche "Schnelles Blinken bestätigen" auf der Seite, um die Konfiguration zu starten.

Schritt 5: Zugriffseinstellungen

Nach erfolgreicher Einrichtung können Sie Ihre intelligente Glühbirne auf der Seite "Geräte" sehen.

Sie können der Glühbirne jetzt auch einen Namen geben, z. B. "Küchenlampe" oder "Große Lampe".

Schritt 6: Kontrolle der Geräte

1. Öffnen Sie die Lichtsteuerungsseite. Wenn es ausgeschaltet ist, wird nur die Funktion "Zeitplan" angezeigt. Wenn das Licht eingeschaltet ist, wird die komplette Funktion unten angezeigt.
2. Klicken Sie auf "Weiß", um die Helligkeit und Farbtemperatur manuell einzustellen.
3. Klicken Sie auf "Farbe", um manuell eine Farbe auszuwählen.
4. Klicken Sie auf "Szene", Sie können den Beleuchtungsmodus unter verschiedenen Szenen auswählen.











Schritt 7: Profil

Sie können jetzt die Einstellungen anpassen und die Timer-Einstellung mit der Tuya-App verwalten. Sie können die Tuya App mit Ihrer Stimme oder über den Bildschirm steuern.

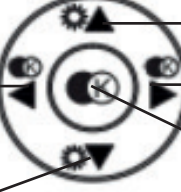
Für alle Möglichkeiten der App konsultieren Sie das FAQ-Menü.

FR

INSTRUCTIONS TÉLÉCOMMANDE

Lumière MARCHE/ARRÊT			Ventilateur MARCHE/ARRÊT
Lumière de nuit			RGB
Température de couleur -			Augmentation de la luminosité +
Augmentation de la luminosité -			Température de couleur +
Ventilateur timer			Température de couleur changeant rapidement
Inversion du sens de rotation			Vitesse du ventilateur
			Luminosité Appui long: min/max par pallers Appui court: min/max niveaux individuels
			Température de couleur Appui long: min/max pallers Appui court: min/max niveaux individuels
			Température de couleur changeant rapidement 1 x pression pour changer rapidement entre 2700K (blanc chaud), 3500K (blanc brillant) et 5000K (blanc froid)

Batterie : 2 x AAA, 1.5V
Distance : 6 mètre
Sortie : Fréquence radio
Voltage : 3V

FR

INSTRUCTIONS DE L'APP TUYA

Étape 1 : Télécharger et installer l'application Tuya

- Allumez l'ampoule tout en vous assurant que votre téléphone est connecté au réseau Wi-Fi 2,4 GHz.
- Utilisez votre téléphone pour scanner le code QR ci-dessous ou recherchez 'Tuya Smart' dans l'App Store pour télécharger et installer l'application.



Étape 2 : Enregistrez-vous ou connectez-vous à votre compte

Si vous n'avez pas encore de compte Tuya, vous pouvez créer un nouveau compte. Vous pouvez le faire en suivant les étapes ci-dessous :

- Cliquez sur le bouton " S'inscrire " dans le coin supérieur droit de l'écran.
- Sélectionnez votre pays et renseignez votre adresse électronique. Acceptez les termes et conditions.
- Vous allez maintenant recevoir un code de vérification. Saisissez ce code et créez un mot de passe. Appuyez sur "Confirmer" pour terminer votre inscription.
- Vous pouvez maintenant vous connecter avec votre adresse électronique et le mot de passe que vous avez choisi.

Étape 3 : Ajouter votre appareil

Pour ajouter l'ampoule intelligente à votre appareil, cliquez sur "Ajouter un appareil" ou sur le "+" dans le coin droit de l'écran. L'application commencera à rechercher les appareils elle-même (voir l'étape 4) ou vous pouvez l'ajouter manuellement à partir de la liste.

Étape 4 : Mettez votre lampe intelligente en mode découverte

Allumez et éteignez votre ampoule intelligente trois fois de suite (on-off-on-off-on). Assurez-vous que votre ampoule intelligente clignote/clignote rapidement (deux fois par seconde), ce qui indique que le dispositif est en configuration. L'ampoule intelligente est maintenant prête à être connectée à l'application Tuya. Cliquez sur le bouton "Confirmer le clignotement rapide de la lumière" sur la page pour commencer la configuration.

Étape 5 : Accéder aux paramètres

Après une configuration réussie, vous pouvez maintenant voir votre ampoule intelligente sur la page "Appareils".

Vous pouvez également donner un nom aux ampoules intelligentes, par exemple "lampe de cuisine" ou "grande lampe".

Étape 6 : Dispositifs de contrôle

- Ouvrez la page de contrôle de la lumière. Si la lumière est éteinte, seule la fonction "Schedule" sera affichée. Si la lumière est allumée, la fonction complète sera affichée en bas.
- Cliquez sur "Blanc" pour régler manuellement la luminosité et la température de couleur.
- Cliquez sur "Couleur" pour sélectionner manuellement une couleur.
- Cliquez sur "Scène", vous pouvez choisir le mode d'éclairage en fonction des différentes scènes.

Étape 7 : Profil

Vous êtes désormais en mesure de régler les paramètres et de gérer le réglage du minuteur avec l'application Tuya. Vous pouvez contrôler l'application Tuya avec votre voix ou à travers l'écran.

Pour toutes les possibilités de l'application, consultez le menu FAQ.

IT

ISTRUZIONI TELECOMANDO

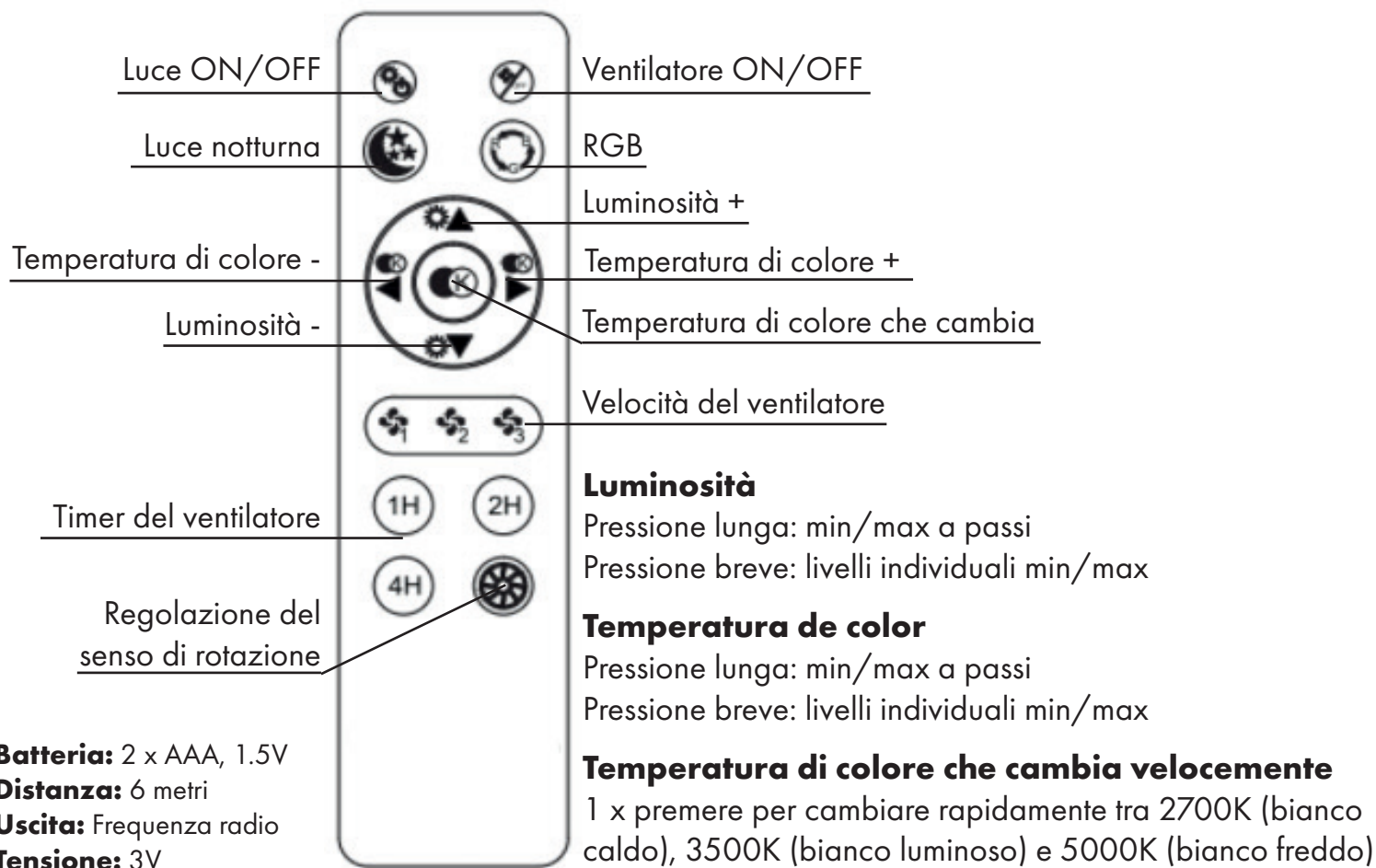

IT

ISTRUZIONI TUYA APP

Passo 1: Scaricare e installare l'app Tuya

1. Accendi la lampadina assicurandoti che il tuo telefono sia connesso alla rete Wi-Fi 2.4 GHz.
2. Usa il tuo telefono per scansionare il codice QR qui sotto o cerca 'Tuya Smart' nell'App Store per scaricare e installare l'applicazione.



Passo 2: Registrati o accedi al tuo account

Se non hai ancora un account Tuya, puoi registrare un nuovo account. Puoi farlo seguendo i passi qui sotto:

- Clicca sul pulsante 'Registrati' nell'angolo in alto a destra dello schermo.
- Seleziona il tuo paese e inserisci il tuo indirizzo e-mail. Accetta i termini e le condizioni.
- Ora riceverai un codice di verifica. Inserisci questo codice e crea una password. Toccare "Conferma" per terminare la registrazione.
- Ora puoi accedere con il tuo indirizzo email e la password scelta.

Passo 3: Aggiungi il tuo dispositivo

Per aggiungere la lampadina intelligente al tuo dispositivo, clicca su "Aggiungi dispositivo" o sul "+" nell'angolo destro dello schermo. L'app inizierà a cercare da sola i dispositivi (vedi passo 4) o puoi aggiungerla manualmente dalla lista.

Passo 4: Metti la tua lampada intelligente in modalità scoperta

Accendi e spegni la tua lampadina intelligente per tre volte di seguito (on-off-on-off-on). Assicurarsi che la lampadina intelligente è lampeggiante / lampeggiante rapidamente (due volte al secondo) che indica che il dispositivo è in configurazione. La lampadina intelligente è ora pronto per essere collegato alla app Tuya. Fare clic sul pulsante 'Conferma lampeggia rapidamente' sulla pagina per avviare la configurazione.

Passo 5: Impostazioni di accesso

Dopo aver impostato con successo, ora puoi vedere la tua lampadina intelligente nella pagina 'Dispositivi'. Ora sei anche in grado di dare un nome alle lampadine intelligenti, per esempio "Lampada da cucina" o "Lampada grande".

Passo 6: Dispositivi di controllo

1. Aprire la pagina di controllo della luce. Se è spenta, verrà visualizzata solo la funzione 'Schedule'. Se la luce è accesa, la funzione completa sarà visualizzata in basso.
2. Clicca su 'Bianco' per regolare manualmente la luminosità e la temperatura del colore.
3. Clicca su 'Colore' per selezionare manualmente un colore.
4. Cliccare su 'Scene', è possibile scegliere la modalità di illuminazione in diverse scene.

Step 7: Profile

Ora siete in grado di regolare le impostazioni e gestire l'impostazione del timer con l'app Tuya. È possibile controllare la app Tuya con la voce o attraverso lo schermo.

Per tutte le possibilità della app consultare il menu FAQ.

ES

INSTRUCCIONES MANDO A DISTANCIA

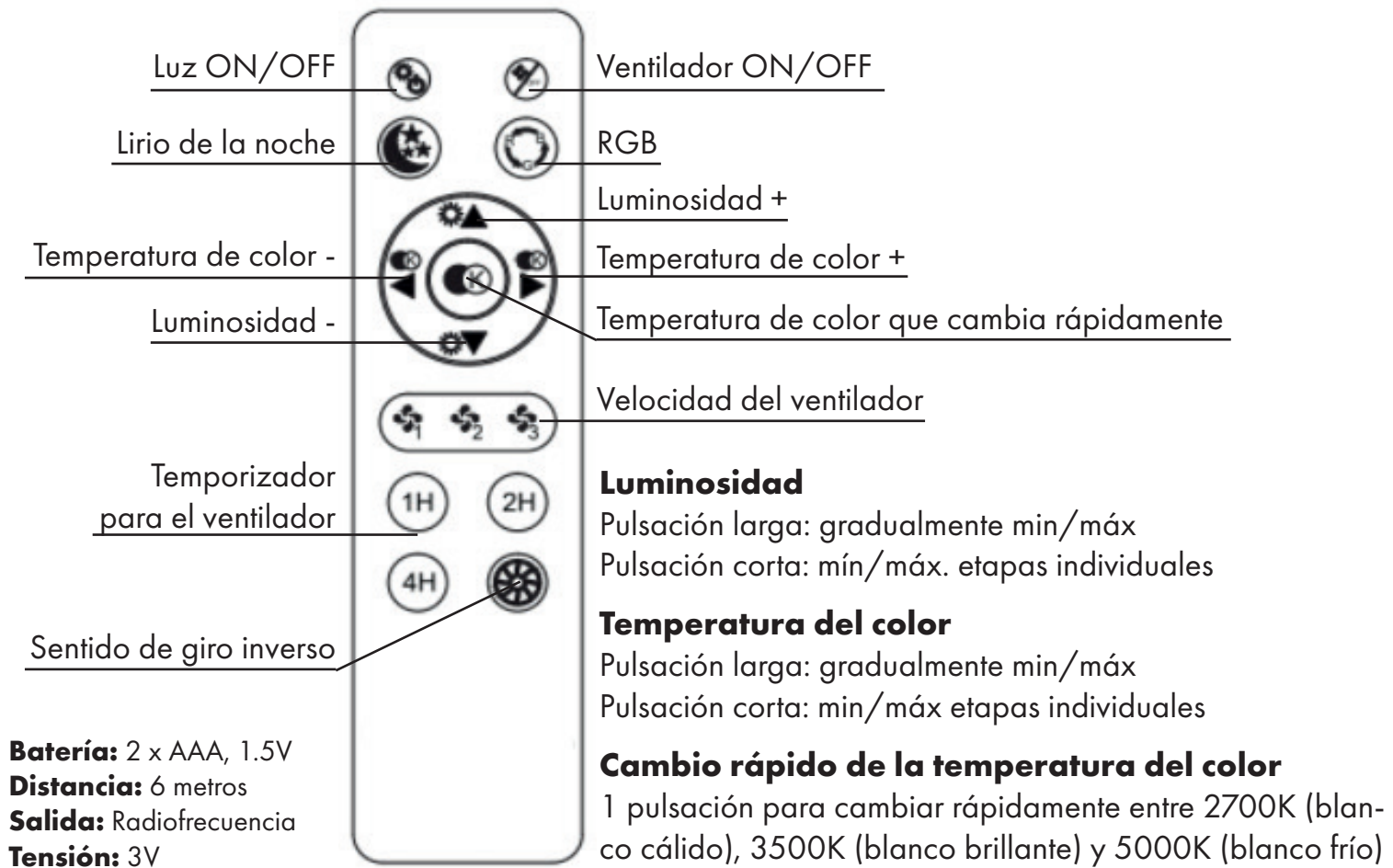

Batería: 2 x AAA, 1.5V
Distancia: 6 metros
Salida: Radiofrecuencia
Tensión: 3V

ES INSTRUCCIONES DE LA APP

Paso 1: Descargar e instalar la aplicación Tuya

1. Enciende la bombilla asegurándote de que tu teléfono está conectado a la red Wi-Fi de 2,4 GHz.
2. Utilice su teléfono para escanear el código QR que aparece a continuación o busque "Tuya Smart" en la App Store para descargar e instalar la aplicación.



Paso 2: Regístrese o inicie sesión en su cuenta

Si aún no tienes una cuenta en Tuya, puedes registrar una nueva cuenta. Puede hacerlo siguiendo los pasos que se indican a continuación:

- Haga clic en el botón "Registro" en la esquina superior derecha de la pantalla.
- Seleccione su país e introduzca su dirección de correo electrónico. Acepta las condiciones.
- Ahora recibirá un código de verificación. Introduzca este código y cree una contraseña. Pulse "Confirmar" para finalizar el registro.
- Ahora puede conectarse con su dirección de correo electrónico y la contraseña elegida.

Paso 3: Añade tu dispositivo

Para añadir la bombilla inteligente a tu dispositivo, haz clic en "Añadir dispositivo" o en el "+" de la esquina derecha de la pantalla. La aplicación empezará a buscar dispositivos por sí misma (ver paso 4) o puedes añadirlo manualmente desde la lista.

Paso 4: Poner la lámpara inteligente en modo de descubrimiento

Enciende y apaga tu bombilla inteligente tres veces seguidas (on-off-on). Asegúrese de que la bombilla inteligente parpadea rápidamente (dos veces por segundo), lo que indica que el dispositivo está configurado. La bombilla inteligente ya está lista para conectarse a la aplicación Tuya. Haga clic en el botón "Confirmar parpadeo rápido" de la página para iniciar la configuración.

Paso 5: Configuración de acceso

Una vez configurada con éxito, podrás ver tu bombilla inteligente en la página de "Dispositivos". Ahora también puedes dar un nombre a las bombillas inteligentes, por ejemplo "Lámpara de cocina" o "Lámpara grande".

Paso 6: Dispositivos de control

1. Abra la página de control de la luz. Si está desactivada, sólo se mostrará la función "Programación". Si la luz está encendida, la función completa se mostrará en la parte inferior.
2. Haz clic en "Blanco" para ajustar manualmente el brillo y la temperatura del color.
3. Haga clic en "Color" para seleccionar manualmente un color.
4. Haga clic en "Escenas", puede elegir el modo de iluminación en diferentes escenas.

Paso 7: Perfil

Ahora puede ajustar la configuración y gestionar el ajuste del temporizador con la aplicación Tuya. Puedes controlar la aplicación Tuya con tu voz o a través de la pantalla.

Para conocer todas las posibilidades de la aplicación, consulte el menú

DK

INSTRUKTIONER FJERNBETJENING

Lys ON/OFF



Ventilator ON/OFF

Natlys



RGB

Lysstyrken +

Farvetemperatur -



Farvetemperatur +

Lysstyrken -



Farvetemperatur hurtigt skiftende

Ventilatorens hastighed



Timer til ventilator

**Lysstyrke**

Langt tryk: gradvist min/max

Kort tryk: min/max individuelle trin

Farvetemperatur

Langt tryk: gradvist min/max

Kort tryk: min/max individuelle trin

Farvetemperatur hurtigt skiftende

1 x tryk for hurtigt at skifte mellem 2700K (varm hvid), 3500K (lys hvid) og 5000K (kold hvid)

Omvendt rotationsretning

**Batteri:** 2 x AAA, 1,5 V**Afstand:** 6 meter**Udgang:** Radiofrekvens**Spænding:** 3V**DK**

INSTRUKTIONER TUYA APP

Trin 1: Download og installer Tuya-applikationen

1. Tænd pæren ved at sørge for, at telefonen er forbundet til 2,4 GHz Wi-Fi-netværket 2,4 GHz Wi-Fi-netværk.
2. Brug din telefon til at scanne QR-koden nedenfor eller søg efter 'Tuya Smart' i App Store for at downloade og installere appen.

**Trin 2: Registrer dig eller log ind på din konto**

Hvis du endnu ikke har en Tuya-konto, kan du oprette en ny konto. Det kan du gøre ved at følge nedenstående trin:

- Klik på knappen 'Registrer' i øverste højre hjørne af skærmen.
- Vælg dit land, og indtast din e-mailadresse. Accepter vilkårene og betingelserne.
- Du vil nu modtage en bekræftelseskode. Indtast denne kode, og opret en adgangskode. Klik på 'Bekræft' for at fuldføre registreringen.
- Du kan nu logge ind med din e-mailadresse og den valgte adgangskode.

Trin 3: Tilføj din enhed

Hvis du vil tilføje den smarte pære til din enhed, skal du klikke på 'Tilføj enhed' eller på '+' i højre hjørne af skærmen. Appen begynder selv at søge efter enheder (se trin 4), eller du kan tilføje den manuelt fra listen.

Trin 4: Sæt den smarte lampe i opdagelsestilstand opdagelsestilstand

Tænd og sluk din smart pære tre gange i træk (on-off-on). Sørg for, at smartpæren blinker hurtigt (to gange i sekundet), hvilket indikerer, at enheden er konfigureret. Den smarte pære er nu klar til at oprette forbindelse til Tuya-applikationen. Klik på knappen "Confirm fast blinking" på siden for at starte konfigurationen.

Trin 5: Adgangskonfiguration

Når konfigurationen er gennemført, kan du se din smart pære på siden Enheder.

Du kan nu også give dine smarte pærer et navn, f.eks. 'Køkkenlampe' eller 'Stor lampe'.

Trin 6: Kontrolanordninger

1. Åbn siden for lysstyring. Hvis den er deaktiveret, vises kun funktionen Programmering. Hvis lyset er tændt, vises den fulde funktion nederst på skærmen.
2. Klik på 'Hvid' for at justere lysstyrken og farvetemperaturen manuelt.
3. Klik på 'Farve' for at vælge en farve manuelt.
4. Klik på 'Scener', så kan du vælge belysningstilstand i forskellige scener.

Trin 7: Profil

Du kan nu justere indstillingerne og administrere timerindstillingen med Tuya-appen. Du kan styre Tuya-appen med din stemme eller via displayet. Du kan læse om alle appens muligheder i menuen FAQ for at få mere at vide om alle mulighederne i appen.

SV

ANVISNINGAR FJÄRRKONTROLL

Ljus ON/



Ventilator ON/OFF

Nattljula



RGB

Färgtemperatur -



Ljusstyrkan +

Färgtemperatur +

Ljusstyrkan -



Färgtemperatur snabb förändring

Fläkthastighet



Timer for fläkt

**Ljusstyrka**

Lång tryckning: gradvis min/max

Kort tryck: min/max enskilda steg

Färgtemperatur

Lång tryckning: gradvis min/max

Kort tryck: min/max individuella steg

Färgtemperatur snabb förändring

1 x tryck för att snabbt växla mellan 2700K (varmvitt), 3500K (ljusvitt) och 5000K (kallvitt)

Omvänd rotationsriktning

**Batteri:** 2 x AAA, 1,5V**Avstånd:** 6 meter**Utgång:** Radiofrekvens**Spänning:** 3V**SV**

INSTRUKTIONER TUYA APP

Steg 1: Ladda ner och installera Tuya-applikationen

- Slå på lampan genom att se till att telefonen är ansluten till 2,4 GHz Wi-Fi-nätverket.
- Använd din telefon för att skanna QR-koden nedan eller sök efter "Tuya Smart" i App Store för att ladda ner och installera appen.



Steg 2: Registrera dig eller logga in på ditt konto

Om du inte har något Tuya-konto ännu kan du skapa ett nytt. Du kan göra detta genom att följa nedanstående steg:

- Klicka på knappen "Registrera" i det övre högra hörnet av skärmen.
- Välj ditt land och ange din e-postadress. Acceptera villkoren.
- Du får nu en bekräftelskod. Ange koden och skapa ett lösenord. Klicka på "Bekräfta" för att slutföra registreringen.
- Du kan nu logga in med din e-postadress och det valda lösenordet.

Steg 3: Lägg till din enhet

Om du vill lägga till den smarta lampan till din enhet klickar du på "Add device" (Lägg till enhet) eller på "+" i skärmens högra hörn. Appen börjar själv söka efter enheter (se steg 4) eller så kan du lägga till den manuellt från listan.

Steg 4: Sätt den smarta lampan i upptäcktsläge

Upptäcktsläge

Slå på och av din smarta lampa tre gånger i rad (on-off-on). Kontrollera att den smarta glödlampan blinkar snabbt (två gånger per sekund), vilket visar att enheten är konfigurerad. Den smarta lampan är nu redo att ansluta till Tuya-applikationen. Klicka på knappen "Confirm fast blinking" på sidan för att starta konfigurationen.

Steg 5: Konfiguration av åtkomst

När konfigurationen är klar kan du se din smarta lampa på sidan "Enheter".

Nu kan du också ge dina smarta lampor ett namn, till exempel "Kitchen lamp" eller "Large lamp".

Steg 6: Kontrollanordningar

- Öppna sidan för ljusstyrning. Om den är inaktiverad visas endast funktionen "Programmering". Om lampan är tänd visas hela funktionen längst ned på skärmen.
- Klicka på "Vit" för att manuellt justera ljusstyrkan och färgtemperaturen.
- Klicka på "Färg" om du vill välja en färg manuellt.
- Klicka på Scener för att välja belysningsläge i olika scener.

Steg 7: Profil

Nu kan du justera inställningarna och hantera timerinställningen med Tuya-appen. Du kan styra Tuya-appen med rösten eller via displayen.

Om du vill veta mer om alla alternativ som finns i appen, se menyen Vanliga frågor och svar.

Safety guidelines

EN Notes on disposal

The product is designated for separate collection at an appropriate collection point.

Do not dispose of the product with household waste. For more information, contact the retailer or the local authority responsible for waste management.



Care

Before cleaning the unit, disconnect it from the power outlet, if necessary. Do not use aggressive cleaning agents.

Warranty

The unit has been carefully checked for defects. If nevertheless you do have cause for complaint, please go back to the retailer where you have bought the product together with your proof of purchase.

Safety

General advices

- Read the manual carefully before use. Keep the manual for future reference.
- Only use the product for its intended purposes. Do not use the product for other purposes than described in the manual.

NL Aanwijzing voor verwijdering

Het product is ontworpen voor gescheiden inzameling op een geschikt verzamelpunt. Gooi het product niet bij het huishoudelijk afval. Voor meer informatie kunt u contact opnemen met de verkoper of de plaatselijke overheid die verantwoordelijk is voor afvalbeheer.



Onderhoud

Voor dat u het apparaat schoonmaakt, ontkoppelt u deze van de stroom (indien van toepassing). Geen agressieve reinigingsmiddelen gebruiken.

Garantie

Het apparaat is zorgvuldig gecontroleerd op gebreken. Als u desondanks toch een klacht heeft, retourneer het product dan in de originele verpakking aan de leverancier waar u het heeft gekocht, samen met uw aankoopbewijs. Wij zijn niet aansprakelijk voor schade als gevolg van onjuiste behandeling, onjuist gebruik of slijtage van het product.

Veiligheid

Algemene veiligheid

- Lees voor gebruik de handleiding zorgvuldig door. Bewaar de handleiding voor toekomstige verwijzing.
- Gebruik het product alleen voor de beoogde doeleinden. Gebruik het product niet voor andere doeleinden dan beschreven in de handleiding.

DE Hinweise für die Entsorgung

Altgeräte, die mit dem abgebildeten Symbol gekennzeichnet sind, dürfen nicht in den Hausmüll entsorgt werden. Sie müssen sie bei einer Sammelstelle für Altgeräte (erkundigen Sie sich bei Ihrer Gemeinde) oder dem Händler, bei dem es gekauft wurde abgegeben werden. Diese sorgen für eine umweltfreundliche Entsorgung.



Pflege

Bevor Sie das Gerät reinigen, trennen Sie es vom Netz. Verwenden Sie keine aggressiven, Tenside enthaltenden Reinigungsmittel.

Gewährleistung

Das Gerät wurde sorgfältig auf Mängel überprüft. Wenn Sie trotzdem Grund zu einer Beanstandung haben, geben Sie das Produkt zusammen mit dem Kaufbeleg an den Händler zurück, bei dem Sie es gekauft haben.

Sicherheit

Generelle Sicherheit

- Lesen Sie die Anleitung vor Gebrauch sorgfältig durch. Behalten Sie die Anleitung, zum späteren Nachschlagen.
- Verwenden Sie das Produkt nur für den vorgesehenen Zweck.
- Verwenden Sie das Produkt nicht für andere Zwecke als in der Anleitung beschrieben.
- Benutzen Sie das Produkt nicht, wenn ein Teil beschädigt oder defekt ist. Wenn das Produkt beschädigt oder defekt ist, setzen sie es außer betrieb oder ersetzen Sie das Produkt umgehend.

FR Remarques sur l'élimination

Le produit est conçu pour une collecte séparée à un point de collecte approprié. Ne jamais installer le produit dans la poubelle. Pour plus d'informations, veuillez communiquer avec le détaillant ou l'autorité locale responsable de la gestion des déchets.



Maintenance

Avant de nettoyer le dispositif, débranchez-le. N'utilisez pas de nettoyeurs abrasifs.

Garantie

Le dispositif a été soigneusement vérifié pour les éventuels défauts. Toutefois, si vous avez des raisons pour déposer une plainte, adressez-vous au point de vente où vous avez acheté le dispositif, vous devez joindre une preuve d'achat.

Sécurité

Instructions générales

- Lisez attentivement le manuel avant l'utilisation. Conservez le manuel pour référence ultérieure.
- Utilisez l'appareil uniquement aux fins prévues. Ne pas utiliser l'appareil à d'autres fins que celles décrites dans le manuel.
- N'utilisez pas l'appareil si une pièce est endommagée ou défectueuse. Ne pas utiliser l'appareil décrit dans le manuel à d'autres fins.
- Ne modifiez pas l'appareil de quelque manière que ce soit.

- Do not use the product if any part is damaged or defective. If the product is damaged or defective, replace the product immediately.
- Do not modify the product in any way.
- Do not expose the product to water or moisture (IP20).
- Do not immerse the product into water (IP44 - IP66).
- Keep the product away from heat sources.
- Do not block the ventilation openings.
- Do not look directly into the light source of the LED lamp.
- Keep a minimum distance of >2 metres between the lamp and the surface being illuminated.



Electrical safety

- To reduce risk of electrical shock, this product should only be opened by an authorized technician when service is required.
- Do not use the product if the cable or plug is damaged or defective. When damaged or defective, it must be replaced by the manufacturer or an authorized repair agent.
- Before use, always make sure that the voltage is the same as the voltage on the rating plate of the device.

Warning

- The light source contained in this luminaire shall only be replaced by the manufacturer or his service agent or a similar qualified agent.
- Caution, risk of electric shock.
- The external flexible cable or cord of this luminaire cannot be replaced; if the cord is damaged, the luminaire has to be

- Gebruik het product niet als er een onderdeel beschadigd of defect is. Vervang het product onmiddellijk, als het beschadigd of defect is.
- U mag het apparaat niet aanpassen.
- Stel het product niet bloot aan water of vocht (IP20).
- Dompel het product niet onder in water (IP44 - IP66).
- Hou het apparaat uit de buurt van warmtebronnen.
- Blokkeer de ventilatieopeningen niet.
- Kijk niet rechtstreeks in het licht van de LED.



- Let op; de minimale afstand tussen de lamp en het verlichte voorwerp is minimaal 2 meter.

Elektrische veiligheid

- Om het risico op elektrische schokken te beperken, dient het product alleen door een erkend technicus te worden geopend wanneer er onderhoud nodig is.
- Gebruik het product niet als de kabel of de stekker beschadigd of defect is. Als de stekker beschadigd of defect is, moet deze vervangen worden door de fabrikant of een erkend reparatiebedrijf.
- Controleer voor gebruik altijd of de hoofdspanning hetzelfde is als de beschreven spanning op het typeplaatje van het apparaat.

Waarschuwing

- De lichtbron in dit product mag alleen vervangen worden door de fabrikant of diens dienstverlener of een gelijkwaardig gekwalificeerd persoon.
- Let op, gevaar voor elektrische schokken.

- Ändern Sie das Produkt nicht in irgendeiner Weise.
- Das Produkt sollte nicht mit Wasser oder Feuchtigkeit ausgesetzt werden (IP20).
- Das Produkt nicht in Wasser tauchen (IP44 - IP66).
- Halten Sie das Produkt von Wärmequellen fern.
- Blockieren sie nicht die Ventilationsöffnungen, sofern vorhanden.
- Schauen Sie nicht direkt in die Lichtquelle der LED-Lampe.
- Beachten Sie den Mindestabstand (>2mtr) zwischen der Lampen und der beleuchteten Fläche.



Elektrische Sicherheit

- Um das Risiko eines elektrischen Schlags zu verringern, sollten dieses Produkt nur von einem autorisierten Techniker geöffnet werden, wenn eine Wartung erforderlich ist.
- Das Produkt nicht verwenden, wenn das Hauptkabel oder der Netzstecker beschädigt oder defekt ist. In diesem Fall, muss es vom Hersteller oder einem autorisierten Reparatur Agenten ersetzt werden.
- Vor dem Gebrauch immer darauf achten, dass die Netzspannung die gleiche wie die Spannung auf dem Typenschild des Gerätes ist.

Warnung

- Die in dieser Leuchte enthaltene Lichtquelle darf nur durch den Hersteller oder seinen Kundendienst oder einen ähnlich qualifizierten Vertreter ersetzt werden.
- Vorsicht, Gefahr eines elektrischen Schlages.

- Ne pas exposer l'appareil à l'eau ou à l'humidité (IP20).
- Ne pas plonger l'appareil dans l'eau (IP44 - IP66).
- Il doit être séparé des sources de chaleur.
- Ne pas obstruer les ouvertures de ventilation.
- Ne pas regarder directement dans la lumière LED.
- La distance entre la lampe et la surface éclairée doit être d'au moins de deux mètres.



Sécurité électrique

- Pour réduire le risque d'un choc électrique, le produit ne doit être ouvert que par un électricien qualifié si cela est nécessaire.
- Ne pas utiliser l'appareil si le câble ou la prise principale est endommagée ou défectueuse. Si la prise est endommagée ou défectueuse, elle doit être remplacée par le fabricant ou un réparateur agréé.
- Avant l'utilisation, vérifiez toujours que la tension principale est la même que la tension sur la place d'identification de l'appareil.

Attention

- La source de lumière dans ce produit ne doit pas être remplacée, sauf par le fabricant ou une personne qualifiée.
- Attention, risque d'électrocution.
- Le câble flexible externe de ce luminaire ne peut pas être remplacé; si le cordon est endommagé, le luminaire doit être détruit.
- Ce produit n'est pas un jouet - veuillez le garder hors de la portée des enfants.



destroyed.

- This product is not a toy - please keep it inaccessible for children.



Disclaimer

We reserve the right to make technical modifications without notice. We are not liable for damage arising from incorrect handling, improper use or wear or tear.

Documentation

The product has been manufactured and supplied in compliance with all relevant regulations and directives, valid for all member states of the European Union. The product complies with all applicable specifications and regulations in the country of sales. The declaration of conformity is available upon request.

CE declaration

This product complies with the following directives:
LVD: 2014/35/EU (Not applicable for solar products)
EMC: 2014/30/EU
RoHS: 2011/65/EU
Additionally, for products with Radio transmitter units:
RED: 2014/53/EU

- De externe flexibele kabel of het koord van dit product kan niet worden vervangen. Als het snoer beschadigd is, moet dit product worden vernietigd.

- Dit product is geen speelgoed - buiten bereik van kinderen houden



Disclaimer

Ontwerpen en specificaties kunnen zonder voorafgaande kennisgeving worden gewijzigd.

Documentatie

Het product is vervaardigd en geleverd in overeenstemming met alle relevante voorschriften en richtlijnen die geldig zijn voor alle lidstaten van de Europese Unie. Het product voldoet aan alle toepasselijke voorschriften en eisen in het land van verkoop. De conformiteitsverklaring is op aanvraag beschikbaar.

CE-conformiteitsverklaring

Dit product voldoet aan de volgende richtlijnen:
LVD: 2014/35/EU (Niet van toepassing voor producten op zonne-energie)
EMC: 2014/30/EU
RoHS: 2011/65/EU
Aanvullend, voor Radiografisch bestuurd producten:
RED: 2014/53/EU

- Das äußere flexible Kabel dieser Leuchte kann nicht ersetzt werden; ist das Kabel beschädigt, muss die Leuchte zerstört werden.

- Dieses Produkt ist kein Spielzeug, bitte bewahren Sie es für Kinder unzugänglich auf.



Haftungsausschluss

Produktdesign und Spezifikationen können ohne vorherige Ankündigung geändert werden. Wir haften nicht für Schaden, die durch falsche oder unsachgemäße Handhabung oder Verschleiß entstehen.

Dokumentation

Das produkt werde in Übereinstimmung mit allen relevanten Vorschriften und Richtlinien hergestellt und geliefert, die für alle Mitgliedstaaten der Europäischen Union gültig sind. Das Produkt entspricht allen geltenden Vorschriften und Bestimmungen im Verkaufsland.

CE-Konformitätserklärung

Dieses Produkt entspricht den folgenden Richtlinien:
LVD: 2014/35/EU (Gilt nicht für Solarprodukte)
EMC: 2014/30/EU
RoHS: 2011/65/EU
Zusätzlich, für Produkte mit Funkeinrichtung:
RED: 2014/53/EU

Clause d'exclusion de responsabilité

Les conceptions et les spécifications peuvent être modifiées sans préavis. Le fabricant n'est pas responsable pour des dommages qui résultent d'une mauvaise manipulation du dispositif, de sa mauvaise utilisation ou de l'usure normale.

Documentation

Le produit a été fabriqué et fourni en conformité avec tous les règlements et directives pertinentes, valables pour tous les Etats membres de l'Union Européenne. Le produit est conforme à toutes les spécifications et règlements applicables dans le pays de vente. La documentation officielle est disponible sur demande.

Declaration CE

Le produit est conforme aux directives suivantes:
LVD: 2014/35/EU (Inapplicable pour les produits solaires)
EMC: 2014/30/EU
RoHS: 2011/65/EU
Et, seulement pour les produits avec des unités d'émission de Radio aussi:
RED: 2014/53/EU



Imported by Lumen Import B.V.
Postbus 15980, 1001 NL
Amsterdam, the Netherlands
Made in China

IT Note sullo smaltimento

Il prodotto è designato per la raccolta differenziata in un punto di raccolta assegnato.

Non smaltire il prodotto insieme a rifiuti domestici. Per ulteriori informazioni, contattate il rivenditore o l'autorità locale responsabile per la gestione dei rifiuti.



Cura del prodotto

Prima di pulire l'unità, scollegarlo dall'alimentazione, se necessario. Non utilizzare detergenti aggressivi.

Garanzia

L'unità è stata controllata con attenzione per i difetti. Se tuttavia avete un motivo per un reclamo, vi preghiamo di tornare dal rivenditore dove avete acquistato il prodotto insieme alla ricevuta dell'acquisto.

Sicurezza

Consigli generali

- Leggere attentamente il manuale prima dell'utilizzo. Conservare il manuale per riferimenti nel futuro.
- Utilizzare il prodotto solo per gli scopi previsti. Non utilizzare il prodotto per scopi diversi da quelli descritti nel manuale.
- Non usare questo prodotto se una qualsiasi parte è danneggiata o difettosa. Se il prodotto è danneggiato o difettoso, sostituite immediatamente il prodotto.

ES Notas para su eliminación

El producto está designado para una recogida por separado en un punto de recogida apropiado.

No desechar el producto con desechos caseros. Para más información, contacte con el distribuidor o la autoridad local responsable de gestión de residuos.



Mantenimiento

Antes de limpiar la unidad, desconéctela. No usar agentes limpiadores agresivos.

Garantía

La unidad ha sido cuidadosamente revisada en busca de defectos. Sin embargo, si tiene un motivo para quejarse, por favor, vuelva al distribuidor donde compró el producto junto con su ticket o prueba de compra.

Seguridad

Consejos generales

- Leer el manual cuidadosamente antes de usar el producto. Guarde el manual para referencias futuras.
- Solo usar el producto para sus objetivos pensados. No usar el producto para otros objetivos aparte de los descritos en el manual.
- No usar este producto si tiene alguna parte dañada o si está defectuosa. Si el producto está dañado o defectuoso, reemplazar el producto inmediatamente.
- No modificar el producto de ninguna manera.

DK Information om bortskaffelse

Produktet skal afleveres på et passende opsamlingssted med henblik på genanvendelse eller korrekt nedbrydelse. Smid ikke produktet ud med husholdningsaffaldet. For mere information om korrekte bortskaffelse, kontakt forhandleren eller den lokale myndighed, der er ansvarlig for affaldssortering.



Vedligeholdelse

Inden du rengør produktet, er det vigtigt, at frakobler den. Brug ikke kraftige rengøringsmidler.

Garanti

Produktet er nøje kontrolleret for fejl. Hvis du alligevel har grund til at klage over fejl, bedes du henvende dig med din kvittering hos forhandleren, hvor du har købt produktet.

Sikkerhed

Generelle anvisninger

- Læs vejledningen grundigt inden brug. Opbevar manualen til fremtidig reference.
- Brug kun dette produkt til det tilsigtede formål. Brug ikke produktet til andre formål end det beskrevet i manualen.
- Brug ikke produktet, hvis en del er beskadiget eller defekt. Hvis produktet er beskadiget eller defekt, skal du straks udskifte det.
- Dette produkt må ikke være i umiddelbar nærhed af børn uden opsyn af en voksen. Produktet er ikke legetøj.
- Du må ikke ændre eller justere produktet på nogen måde.

SE Observera vid bortskaffande

Den här produkten är designad för separat insamling vid en lämplig samlingsplats.

Släng inte produkten i hushållsavfallet. För mer information, kontakta återförsäljaren eller lokala myndigheter ansvariga för skräphandling.



Skötsel

Innan rengöring av enheten, koppla ifrån den. Använd inte aggressiva rengöringsmedel.

Garanti

Enheten har noggrant kontrollerats efter defekter. Om du ändå har klagomål, vänligen kontakta den återförsäljaren du köpte produkten av med ditt inköpsbevis.

Säkerhet

Generella råd

- Läs manualen noggrant innan användning. Behåll manualen för framtida hänvisningar.
- Använd produkten endast för dess avsedda ändamål. Använd inte produkten för andra ändamål än vad som beskrivs i manualen.
- Använd inte den här produkten om någon del är skadad eller defekt. Om produkten är skadad eller defekt, ersätt den då omedelbart.

- Non modificare il prodotto in qualsiasi modo.
- Non esporre il prodotto all'acqua o all'umidità (IP20).
- Non immergere il prodotto nell'acqua (IP44 - IP66).
- Tenere il prodotto lontano da fonti di calore.
- Non bloccate le aperture di ventilazione.
- Non guardare direttamente nella fonte luminosa della lampada LED.
- Mantenere una distanza minima di >2 metri tra la lampada e la superficie da illuminare.



Sicurezza elettrica

- Per ridurre il rischio di scosse elettriche, questo prodotto dovrebbe solo essere aperto da un tecnico autorizzato, nel caso di manutenzione.
- Non usare il prodotto se il cavo o la spina sono danneggiati o difettosi. Se sono danneggiati o difettosi, devono essere sostituiti dal produttore o da un agente di riparazione autorizzato.
- Prima dell'uso, assicuratevi che la tensione sia la stessa di quella riportata sulla targa del dispositivo.

Avvertimento

- La fonte di luce contenuta in questo apparecchio dovrà essere sostituita solamente dal produttore o dal suo agente di servizio o da un agente qualificato simile.
- Attenzione, rischio di scossa elettrica
- Il cavo flessibile esterno o il cavo di questo apparecchio non

- No exponer el producto al agua ni a la humedad (IP20).

- No sumergir el producto bajo el agua (IP44 - IP66).

- Mantener el producto lejos de las fuentes de calor.

- No bloquear las aperturas de ventilación.

- No mirar directamente a la fuente de luz de la iluminación LED.

- Mantener una distancia mínima de >2 metros entre la lámpara y la superficie a iluminar.



Seguridad eléctrica

- Para reducir el riesgo de descargas eléctricas, este producto solo debería abrirlo un técnico autorizado cuando haga falta realizar un servicio.
- No usar el producto si el cable o el enchufe está dañado o defectuoso. Cuando esté dañado o defectuoso, debe reemplazarlo el fabricante o un agente de reparaciones autorizado.
- Antes de usar, siempre asegúrese de que el voltaje es el mismo que el voltaje en la placa de calificación del dispositivo.

Aviso

- La fuente de luz contenida en esta luminaria solo podrá reemplazarla el fabricante o su agente de servicios o un agente cualificado similar.
- Precaución, riesgo de descarga eléctrica.
- El cable flexible externo o cordón de esta luminaria no puede ser reemplazado; si el cordón está dañado, se tiene que destruir la luminaria.

- Udsæt ikke produktet for vand eller fugt (IP20)

- Nedsænk ikke produktet i vand (IP44 - IP66)

- Hold produktet væk fra varmekilder.

- Bloker ikke ventilationsåbningerne.

- Kig ikke direkte ind i LED-lampens lyskilde.

- Der skal minimum være 2 meters afstand mellem lampen og overfladen, der belyses.



Elisikkerhed

- For at mindske risikoen for elektrisk stød, bør dette produkt kun åbnes af en autoriseret tekniker, når service er påkrævet.
- Brug ikke produktet, hvis kablet eller stikket er beskadiget eller defekt. Hvis kablet eller stikket er beskadiget eller defekt, skal de udskiftes af producenten eller af en autoriseret reparatør.
- Før brug skal du altid sikre dig, at spændingen er den samme som angivet på produktets typeskil.

Advarsel

- Lyskilden i dette produkt må kun udskiftes af producenten, dennes montør eller en lignende kvalificeret person.
- Vær forsigtig, der er risiko for elektrisk stød.
- Det eksterne, fleksible kabel eller ledning til dette produkt kan ikke udskiftes. Hvis ledningen er beskadiget, skal produktet kasseres.
- Dette produkt er ikke legetøj - hold utilgængeligt for børn.



- Modifiara inte produkten på något sätt.

- Exponera inte produkten för vatten eller fukt (IP20)

- Doppa inte produkten i vatten (IP44 - IP66).

- Håll den här produkten borta från varmekällor.

- Blockera inte ventilationsöppningarna.

- Titta inte direkt på ljuskällan i LED-lampan.

- Håll minst 2 meters avstånd mellan lampan och ytan som lysas upp.



Elektrisk säkerhet

- För att reducera risken för elektriska stötar så bör den här produkten endast öppnas av en auktoriserad tekniker när service krävs.
- Använd inte produkten om kablenn eller pluggen är skadad eller defekt. Vid skador eller defekter måste den ersättas av tillverkaren.
- Innan bruk så måste man alltid se till att spänningen är samma som spänningen på värderingskylten på enheten.

Varning

- Ljuskällan i den här armaturen bör endast ersättas av tillverkaren, genom dess serviceagent eller liknande kvalificerade agenter.
- Varning, risk för shock.
- Den externa, flexibla kablenn i den här armaturen kan inte ersättas; om sladden skadas så måste armaturen förstöras.
- Den här produkten är ingen leksak, vänligen håll den utan räckhåll för barn.



possono essere sostituiti; se il cavo è danneggiato, l'apparecchio deve essere distrutto.

- Questo prodotto non è un giocattolo - ti preghiamo di tenerla fuori dalla portata dei bambini.



Disclaimer

Ci riserviamo il diritto di apportare modifiche tecniche senza preavviso. Non siamo responsabili per danni derivanti da gestione errata, uso improprio o usura.

Documentazione

Questo prodotto è fabbricato e fornito in conformità a tutte le regolazioni e direttive rilevanti, valide per tutti gli stati membri dell'Unione Europea. Il prodotto è conforme a tutte le specifiche e normative nel paese di vendita.

La dichiarazione di conformità è disponibile su richiesta.

Dichiarazione CE

Questo prodotto è conforme alle seguenti direttive:
LVD: 2014/35/EU (Non applicabile sui prodotti ad energia solare)
EMC: 2014/30/EU
RoHS: 2011/65/EU
Inoltre, per prodotti con trasmettitori radio:
RED: 2014/53/EU

- Este producto no es un juguete, por favor, mantener lejos del alcance de los niños.



Exención

No reservamos el derecho a realizar modificaciones técnicas sin aviso previo.

No somos responsables por los daños que puedan surgir por una manipulación incorrecta, uso adecuado o deterioro por su uso.

Documentación

El producto ha sido fabricado y distribuido en cumplimiento con todas las regulaciones y directivas pertinentes, válido para todos los estados miembros de la Unión Europea. El producto cumple con todas las especificaciones y regulaciones aplicables en los países de venta.

La declaración de conformidad está disponible bajo solicitud.

Declaración CE

Este producto cumple con las siguientes directivas:
LVD: 2014/35/EU (No aplicable para productos con energía solar)
EMC: 2014/30/EU
RoHS: 2011/65/EU
Además, para los productos con unidades transmisoras de radio:
RED: 2014/53/EU

Ansvarsfraskrivelse

Vi forbeholder os retten til at foretage tekniske ændringer uden varsel.

Dokumentation

Produktet er fremsstillet og leveret i overensstemmelse med alle relevante forskrifter og direktiver, der er gyldige for alle EU-medlemslande. Produktet overholder alle gældende specifikationer og regler i landet, hvor salget er foretaget. Formel dokumentation er tilgængelig efter anmodning. Overensstemmelseserklæringen er tilgængelig på forespørgsel.

CE-erklæring

Dette produkt overholder følgende direktiver:
LVD: 2014/35/EU (Egner sig ikke til solcelleprodukter)
EMC: 2014/30/EU
RoHS: 2011/65/EU
Desuden til produkter med radiosendereheder:
RED: 2014/53/EU

Observera

Vi reserverar rättigheten att göra tekniska modifikationer utan besked.

Vi är inte ansvariga för skador som uppstår vid felaktig hantering, olämplig användning eller slitskador.

Dokumentering

Den här produkten har tillverkats och delats ut i enlighet med relevanta regleringar och direktiv och är lämpliga för alla stater i den Europeiska Unionen. Produkten följer applicerbara specifikationer och regleringar i landet som den säljs. Konformitetsdeklarationen finns tillgänglig vid begäran.

CE-deklaration

Den här produkten är i enlighet med följande direktiv:
LVD: 2014/35/EU (Ej tillämpligt för solcellsprodukter)
EMC: 2014/30/EU
RoHS: 2011/65/EU
Desutom, för produkter med radiosändare:
RED: 2014/53/EU



Imported by Lumen Import B.V.
Postbus 15980, 1001 NL
Amsterdam, the Netherlands
Made in China