



Quality Heating

# Terrasheater Caleo Wifi met Afstandsbediening





## Inhoud

<b>Terrasheater Caleo Wifi met Afstandsbediening</b> .....	<b>1</b>
<b>Voor het eerste gebruik</b> .....	<b>3</b>
<b>Opmerkingen</b> .....	<b>3</b>
<b>Belangrijke Veiligheidsvoorschriften</b> .....	<b>3</b>
<b>Product Instructies</b> .....	<b>5</b>
<b>Bedieningshandleiding</b> .....	<b>6</b>
<b>Waarschuwing</b> .....	<b>7</b>
<b>Installatie</b> .....	<b>8</b>
<b>Wifi installatie</b> .....	<b>11</b>
<b>Waarschuwing</b> .....	<b>13</b>
<b>Tabellen</b> .....	<b>14</b>
<b>Before the first use</b> .....	<b>15</b>
<b>Important Safeguards</b> .....	<b>15</b>
<b>Product instruction</b> .....	<b>17</b>
<b>Operation guide</b> .....	<b>18</b>
<b>Warning</b> .....	<b>19</b>
<b>Installation guide</b> .....	<b>20</b>
<b>Wi-Fi installation</b> .....	<b>23</b>
<b>Warning</b> .....	<b>25</b>
<b>Tables</b> .....	<b>26</b>
<b>Vor Dem Ersten Gebrauch</b> .....	<b>27</b>
<b>Wichtige Sicherheitsmassnahmen</b> .....	<b>27</b>
<b>Produktanleitung</b> .....	<b>29</b>
<b>Bedienungsanleitung</b> .....	<b>30</b>
<b>Warnung</b> .....	<b>31</b>
<b>Installationsanleitung</b> .....	<b>32</b>
<b>WiFi</b> .....	<b>35</b>
<b>Warnung</b> .....	<b>37</b>
<b>Tabellen</b> .....	<b>38</b>



## Voor het eerste gebruik

Lees en volg alle instructie in deze handleiding en bewaar deze op een veilige plaats voor toekomstige raadpleging. Voor uw gemak kunt u het modelnummer en het aankoopbewijs op een veilige plaats noteren.

## Opmerkingen

Bij het eerste gebruik van de verwarming kan er een geur worden waargenomen. Dit komt doordat de beschermende olielagen waarin de elementen van het apparaat zijn gecoat tijdens de productie, verbranden bij het eerste gebruik. Dit zou geen reden tot bezorgdheid moeten zijn en u dient het apparaat in een open omgeving te laten opwarmen en de geur te laten verdwijnen

## Belangrijke Veiligheidsvoorschriften

Bij het gebruik van elk elektrisch apparaat dienen altijd de volgende basisveiligheidsvoorschriften te worden gevolgd om het risico op brand, elektrische schokken of letsel aan personen of eigendommen te verminderen:

- Gebruik alleen de spanning die op het typeplaatje van de verwarming is aangegeven.
- Bedek de roosters niet en blokkeer de luchtstroom niet door het apparaat tegen een oppervlak te plaatsen, hou alle objecten tenminste 1 meter van de voorkant, zijkant en achter van het apparaat.
- Plaats het product niet dichtbij een stralingswarmtebron.
- Gebruik niet in gebieden waar benzine, verf of andere brandbare vloeistoffen worden gebruikt of opgeslagen.
- Om brandwonden te voorkomen, mag u geen blote huid in contact laten komen met de verwarming wanneer deze in gebruik is. Zorg er altijd voor dat de verwarming is uitgeschakeld en of geslagen.
- Dompel de verwarming niet onder in vloeistof en laat geen vloeistof in het binnenste van de verwarming komen, omdat dit een elektrische schok kan veroorzaken.
- Gebruik het apparaat niet als de snier of stekker beschadigd is, of als het apparaat niet goed functioneert of is gevallen of op een enige manier is beschadigd. Raadpleeg een gekwalificeerde elektricien voor mechanische aanpassingen, service of reparaties.
- Raak het apparaat niet aanraken met natte handen.
- DE meest voorkomende oorzaak van oververhitting is ophoping van stof of pliosjes in de verwarming. Zorg ervoor dat deze ophopingen regelmatig worden verwijderd door de verwarming los te koppelen en de luchtinlaat roosters met een stofzuiger schoon te maken.
- Gebruik dit product niet in de buurt van een open raam als het regent.



## Quality Heating

- Gebruik een zachte vochtige doek om het apparaat schoon te maken. Zorg ervoor dat het apparaat uitgeschakeld en losgekoppeld is.
- Sluit het apparaat niet aan op het lichtnet voordat apparaat volledig op de gewenste positie is geïnstalleerd.
- Gebruik het apparaat niet in de directe omgeving van een bad/douche, zwembad of andere vloeistofcontainers.
- Schakel uit en laat het oppervlak afkoelen voor verplaatsen.
- Het wordt afgeraden om een verlengsnoer te gebruiken
- Zorg ervoor dat de stroomtoevoer is uitgeschakeld wanneer u het apparaat voor langere tijd niet gebruikt.
- Laat het snoer niet in contact komen met hitte bronnen
- LET OP: deze kachel is niet geschikt voor gebruik op tapijten.
- Buig knik of verdraai het snoer niet rond de kachel, dit kan een kabelbreuk veroorzaken.
- Berg het apparaat niet op als deze nog warm is.
- Dit apparaat mag niet door kinderen onder de 8 bedient worden, kinderen boven de 8 altijd onder toezicht van een volwassene.
- Plaats dit apparaat niet onder het stopcontact.
- Alle covers van dit apparaat zijn bedoeld op direct toegang tot de verwarmingselementen te beschermen en moeten geplaatst zijn als het apparaat aan staat.
- Gebruik het apparaat alleen zoals bedoeld in deze handleiding. Elk ander gebruik wordt niet aanbevolen door de fabrikant en kan brand, elektrische schok of letsel veroorzaken.
- LET OP: sommige delen van het apparaat kunnen zeer heet worden en brandwonden veroorzaken.
- Bij de installatie van het apparaat moet u ervoor zorgen dat deze minimaal 1,8m boven de vloer is geplaatst.
- Als de voedingskabel beschadigd is, moet deze worden vervangen door een erkende elektricien.
- **WAARSCHUWING:** Deze Kachel is niet uitgerust met een apparaat om de kamertemperatuur te regelen.



## Product Instructies



### PRODUCT AFMETINGEN

Model	Vermogen	Lengte (mm)	Breedte (mm)	Hoogte (mm)
THE-12DW	1200W	940	150	65
THE-18DW	1800W	1240	150	65
THE-24DW	2400W	1540	150	65
THE-30DW	3000W	1840	150	65

### CIRCUIT DIAGRAM

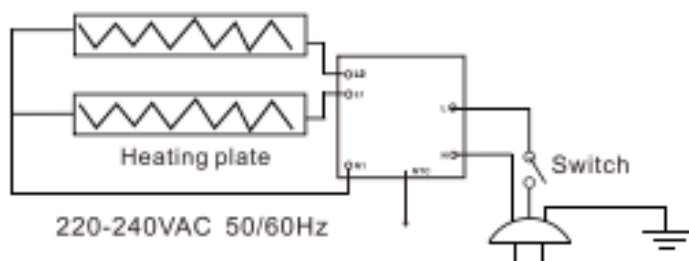

### AFSTANDBEDIENING

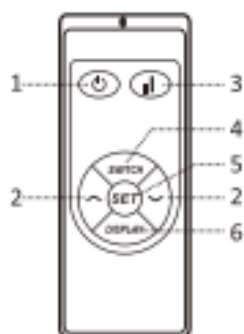

- 1. Aan/uit knop
- 2. Afstellingsknop
- 3. Harder/zachter knop
- 4. Switch knop
- 5. Set knop
- 6. Display knop



## Bedieningshandleiding

Gelieve de bedieningsinstructies te lezen voor het eerste gebruik.

Haal de verwarming voorzichtig uit de doos. Bewaar de doos voor opslagdoeleinden.

Bevestig de verwarming stevig op de gewenste positie door de installatie-instructies te volgen.

Sluit geen andere zware apparaten aan op het zelfde stopcontact als de verwarming om overbelasting te voorkomen.

Inschakelen

1. Druk op “” om de verwarming in te schakelen. Het Scherm toont de kamertemperatuur. Als de Huidige kamertemperatuur lager is dan de vooraf ingestelde temperatuur, zal de verwarmingsfunctie worden geactiveerd en zal het indicatielampje knipperen.

Vergrendelingsfunctie.

2. Druk op “switch” gevolgd door “”, en het vergrendelingsindicatielampje zal oplichten. Alle knoppen zijn niet functioneel wanneer de vergrendelingsfunctie is geactiveerd.

Scherm aan/uit

3. Druk op “display” om het scherm uit te schakelen. Druk nogmaals op de “display ” knop om het scherm weer te laten oplichten.

Temperatuurinstellingen

4. Druk op “set” en vervolgens op “^” of “v” om de temperatuur met 1°C te verhogen of te verlagen. De maximale temperatuur is 45°C. Zodra de gewenste temperatuur is ingesteld, zal het systeem automatisch bijwerken en terugkeren naar de normale bedrijfsstatus waarin het scherm de kamertemperatuur weergeeft.

Instellingen timer

5. Druk op “set” en “00” zal knipperen, gebruik “^” en “v” om de tijd in te stellen. De minimale insteltijd is 1 uur en de maximale tijd is 24 uur. Elke keer dat je op “ ” of op “^” drukt zal de tijd met 1 uur toe- of afnemen. Wanneer de tijd is ingesteld, zal het systeem automatische opslaan en terugkeren naar de normale bedrijfsstatus waarin het scherm de kamertemperatuur weergeeft.

Open raam detectie

6. Wanneer de temperatuur binnen twee minuten met 3°C of meer daalt, wordt de intelligente raamdetectiefunctie geactiveerd en stopt de verwarming met werken. Het LED-display knippert en de verwarming maakt een klikkend geluid. De verwarming wordt alleen hervat wanneer deze handmatig wordt gereset.

Druk weer op de knop “Switch” en vervolgens op de knop “set” binnen 5 seconde, dan wordt de raam openen-functie geactiveerd en wordt “ON” weergegeven op het display. Na 5 seconde knipperen van “ON” wordt het oorspronkelijke display hervat.

Druk op de knop “switch” en vervolgens op de knop “set” binnen 5 seconden om de raam openen-functie uit te schakelen. “OF” wordt weergegeven op het display.

LET OP: de raam openen-functie is UIT bij de fabrieksinstellingen.

WiFi restinstellingen (bij wifi model)

7. Druk op “switch” gevolgd door “il” binnen 5 seconden. Hou dan voor 10 seconde “^” ingedrukt en de wifi instellingen worden gereset.



## Quality Heating

### Hoog/Laag instelling

8. Druk "H" terwijl de heater aan staat om te schakelen tussen de hoge en de verwarmingsstand.

### Temperatuur aanduiding

9. Druk op "switch", vervolgens op "H", en druk binnen 5 seconde op "V" om te schakelen tussen Fahrenheit en Celsius.

### Uitschakelen

10. Druk op "⏻" om de heater uit te schakelen.

## Waarschuwing

Deze kachel wordt heet tijdens gebruik. Om brandwonden te voorkomen, mag u geen blote huid in contact laten komen met het hete oppervlakken.

Neem contact op met een erkend servicecentrum als er onderhoud nodig is.

Als de stroomkabel beschadigd is, moet deze worden vervangen door een service monteur of een gelijkwaardig persoon om gevaren te voorkomen.

Dit apparaat is niet bedoeld voor gebruik door kinderen of mensen met een verminderde gezondheid zonder toezicht.



## Installatie

Model	L(mm)	L1(mm)
THE-12DW	940	707
THE-18DW	1240	1007
THE-24DW	1540	1307
THE-30DW	1840	1607

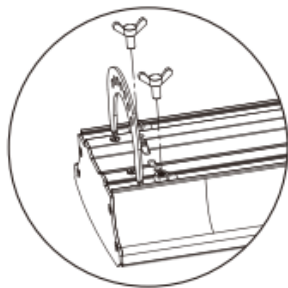
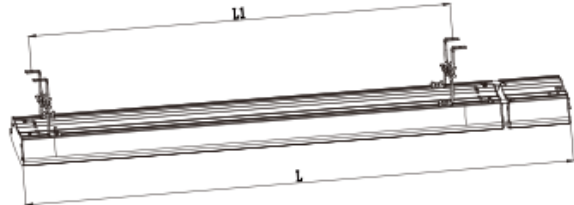

A

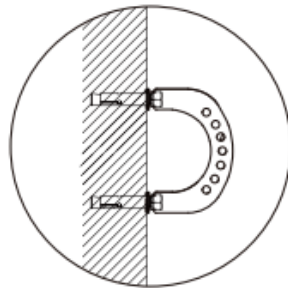

B

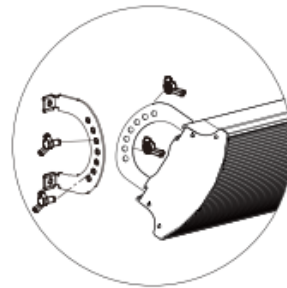

C

①

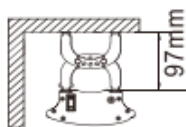

②

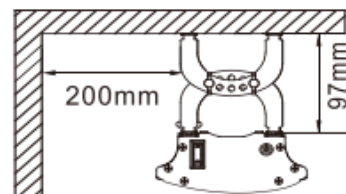
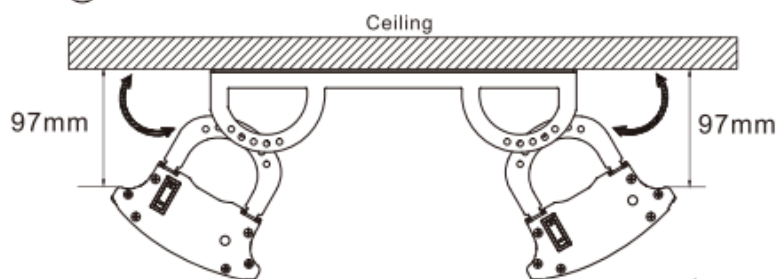

(Niet standaard meegeleverd, moet apart worden aangeschaft)





# Quality Heating

③

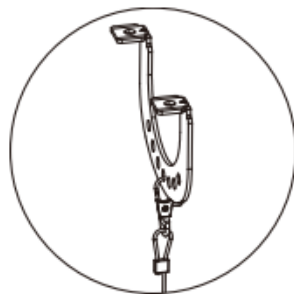
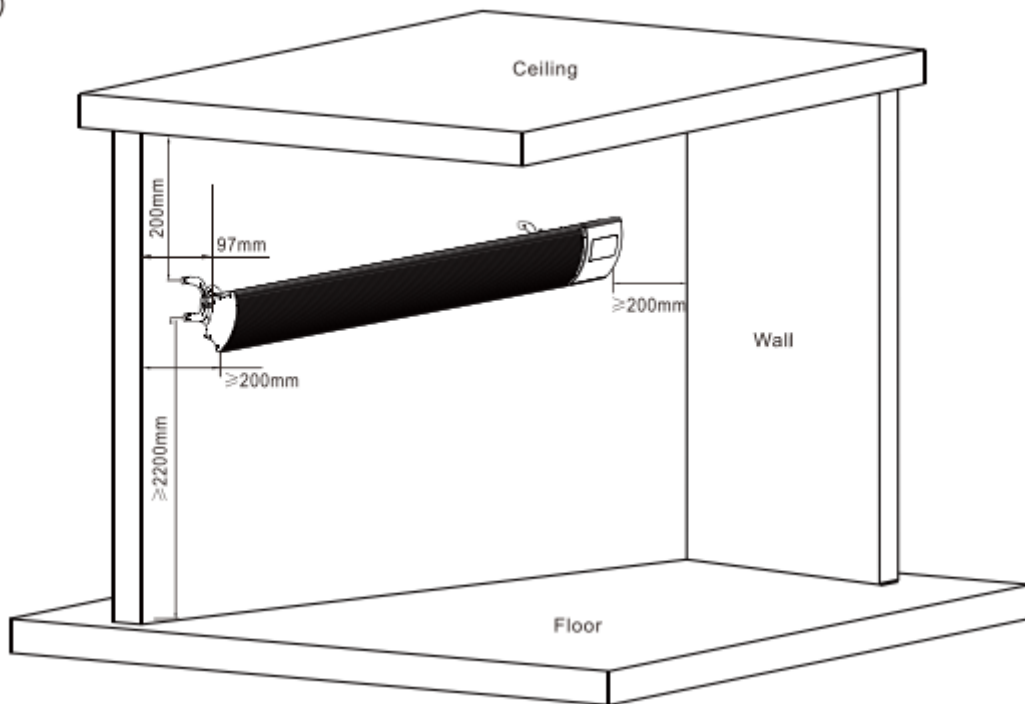

a1

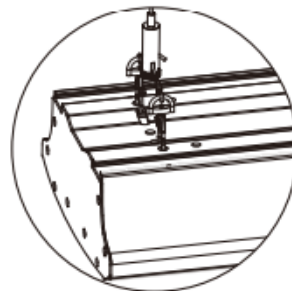

b1

④

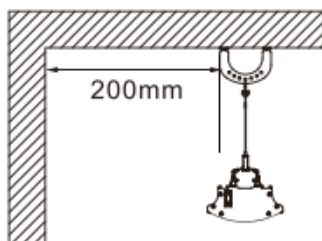

(Niet standaard meegeleverd, moet apart worden aangeschaft)



1. Gebruik de schroeven om twee van de vaste frames aan het apparaat te bevestigen, zoals weergegeven in figuur A.
2. Gebruik de schroeven om de vaste frames aan de muur of het plafond te bevestigen, zoals op figuur B.
3. Bevestig het apparaat met schroeven op de gekozen locatie, zoals aangegeven in figuur C.

Als het apparaat aan de muur moet worden gemonteerd, moet de achterplaat van het apparaat minimaal 97mm zijn, de linker- en rechterzijde moeten minimaal 200mm van de muur worden geïnstalleerd, zoals weergegeven in figuur 3

4. Plafoninstallatie: de achterplaat van het apparaat moet minimaal 97mm van de muur worden geïnstalleerd, de linker- en rechterzijde van het apparaat moeten minimaal 200mm van de muur worden geïnstalleerd, zoals weergegeven in figuur 1.
5. Dubbele ophanging plafoninstallatie: twee elektrische apparaten worden verbonden doormiddel van een verbindingsframe dat op het plafond is geïnstalleerd. De achterplaat van het apparaat moet minimaal 97mm van de muur worden geïnstalleerd, de linker- en rechterzijde van het apparaat moeten minimaal 200mm van de muur worden geïnstalleerd. Zoals in figuur 2.
6. Uitgebreide installatie: Hangende apparaten worden opgehangen aan het plafond. De achterplaat van het apparaat moet minimaal 97mm van de muur worden geïnstalleerd, en de linker- en rechterzijde van het apparaat moeten minimaal 200mm van de muur worden geïnstalleerd, zoals weergegeven op figuur 4



## Wifi installatie

1. Download de app.

Scan de onderstaande QR-code voor een eenvoudige download met behulp van uw smart-phone. U kunt ook 'Quality Heating' zoeken in de zoekbalk van de appstore van uw apparaat.



2. App bediening

1. Ga naar het startscherm
2. Klik op het + -pictogram in de rechterbovenhoek of druk op apparaat toevoegen
3. Ga naar Kleine huishoudelijke apparaten en selecteer kachel.
4. Voer het wachtwoord in van het gekozen WiFi-netwerkaccount.
5. Klink op de koppelingsindicator op het digitale scherm van het infrarood apparaat.  
Als de indicator niet knippert, reset dan de WiFi (zie punt 7 van de bedieningshandleiding voor referentie).
6. Stel de apparaat informatie in en klik gereed om naar de bedieningsinterface te gaan waar je nu de kachel kunt bedienen.

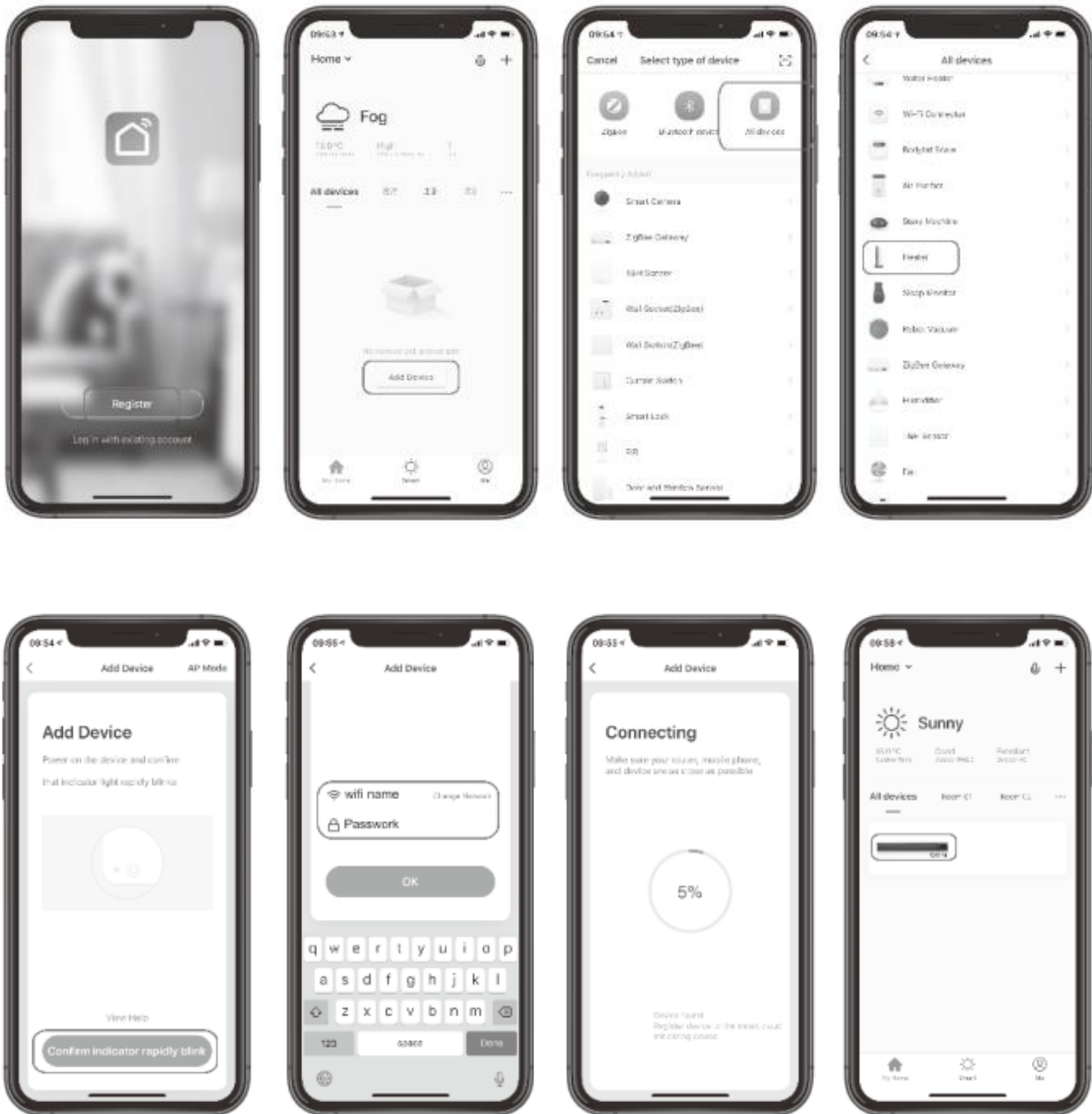

Notitie: Vanwege voortdurende updates kunnen de afbeeldingen in deze handleiding iets afwijken van de nieuwste procedure. Alle afbeeldingen in deze handleiding zijn alleen ter referentie.

#### Bluetooth-verbindingseisen:

1. U moet een mobiel apparaat gebruiken dat succesvol is verbonden met de kachel
2. Zorg ervoor dat de Bluetooth-functie is geactiveerd op de mobiele telefoon.
3. De gebruiker moet zich in de buurt van de kachel bevinden.
4. Als het netwerk slecht wordt of de telefoon niet kan worden bediend via de WiFi, wacht dan 3-5 minuten tot dat het apparaat via de bluetooth verbinding maakt om de werking voort te zetten.



## Waarschuwing

1. Zorg er voor dat de Kachel correct aan de muur is bevestigd.
2. De Kachel moet worden geïnstalleerd op een plak waar deze niet direct onder een stopcontact zit.
3. Raadpleeg een erkende elektricien of service deskundige als de stroomkabel beschadigd is.
4. Bewaar de kachel altijd op een veilige plek wanneer deze gedurende lange tijd niet wordt gebruikt. Zorg ervoor dat deze in beschermend verpakking zit om beschadiging tijdens opslag te voorkomen.
5. Zorg er voor dat de kachel op een veilige afstand van ander meubilair of apparaten wordt gehouden om gevaren te voorkomen.

Als apparaten op stortplaatsen gestort, kunnen schadelijke stoffen in het grindwater lekken en in de voedselketen terecht komen, Waardoor uw gezondheid en welzijn worden geschaad. Wanneer uw oude apparaten vervangt door nieuwe, is de winkelier wettelijk verplicht om uw oude apparaat kosteloos terug te nemen voor verwijdering.



## Tabellen

Model type(s)		THE-12DW	THE-18DW	THE-24DW	THE-30DW	
Item	Symbol	Waarde				Eenheid
Warmte-output						
Nominale warmte-output	P <sub>nom</sub>	1.2	1.8	2.4	3.0	kW
Minimale warmte-output (indicatief)	P <sub>min</sub>	0.6	0.9	1.1	1.4	kW
Maximale continue warmte-output	P <sub>max</sub>	1.1	1.8	2.3	2.8	kW
Hulpelektriciteitsverbruik						
Bij nominale warmte-output	el <sub>max</sub>	1.137	1.760	2.283	2.768	kW
Bij minimale warmte-output	el <sub>min</sub>	0.576	0.878	1.125	1.415	kW
In standby mode	el <sub>SB</sub>	0.3	0.4	0.17	0.3	W
Item						Eenheid
Type warmte-input, alleen voor elektrische lokale ruimteverwarmers						
Handmatige warmteladingregeling met geïntegreerde thermostaat						[nee]
Handmatige warmteladingregeling met kamertemperatuur-en/of buitentemperatuurfeedback						[nee]
Elektronische warmteladingregeling met kamertemperatuur-en/of buitentemperatuurfeedback						[nee]
Ventilatorondersteunde warmte-output						[nee]
Type warmte-output/kamertemperatuurregeling						
Enkelvoudige warmte-output en geen kamertemperatuurregeling						[nee]
Twee of meer handmatige stadia, geen kamertemperatuurregeling						[nee]
Met mechanische thermostaat kamertemperatuurregeling						[nee]
Met elektronische kamertemperatuurregeling						[nee]
Elektronische kamertemperatuurregeling plus dagtimer						[ja]
Elektronische kamertemperatuurregeling plus weektimer						[nee]
Andere bedieningsopties (meerdere selecties mogelijk)						
Kamertemperatuurregeling met aanwezigheidsdetectie						[nee]
Kamertemperatuurregeling met open raamdetectie						[ja]
Met afstandsbedieningsoptie						[ja]
Met adaptieve startregeling						[nee]
Met beperking van werktijd						[nee]
Met zwarte bol sensor						[ja]
Contact details:						
Voor elektrische lokale ruimteverwarmers mag de gemeten seizoensgebonden ruimteverwarmingsenergie-efficiëntie q <sub>s</sub> niet slechter zijn dan de opgegeven waarde bij de nominale warmte-output van het apparaat.						



## Before the first use

Read and follow all the instructions in this manual and store it in a safe place for future reference.

For your convenience record the model number and the purchase receipt in a safe place

**NOTE:** When the heater is first used you may detect an odor. This is because the protective layers of oil that the devices elements are coated in during production will burn off in the first use. This should not cause concern and you should allow the appliance to heat up in an open environment to make the smell disappear.

## Important Safeguards

When using any electrical product the following basic safety precautions should always be followed, to reduce the risk of fire, electrical shock or injury to persons or property.

- Use only the voltage specified on the rating plate of the heater
- Do not cover the grilles or block entry or exit of airflow by placing appliance against any surface. Keep all objects at least 1 meter from the front, side and rear of appliance.
- Do not place the product close to a radiant heat source.
- Do not use in areas where gasoline, paint or other flammable liquids are used or stored.
- To avoid burns, when the heater is in use do not allow bare skin to come in contact with it. Always ensure the heater is switched off and cool before transporting.
- Do not immerse the heater in liquid or allow liquid to enter the interior of the heater, as this could cause an electric shock.
- Do not operate the appliance if the cord or plug are damaged, or if the appliance malfunctions or has been dropped or damaged in any manner. Seek assistance from a qualified electrician for any mechanical adjustments, service or repairs.
- Do not touch the appliance with wet hands
- The most common cause of overheating is deposits of dust or fluff in the heater. Ensure these deposits are removed regularly by unplugging the heater and vacuum cleaning air vents and grills.
- Do not use this product near a window because rain may cause electric shock.
- Use a soft damp cloth to clean the appliance. Ensure that is switched off and disconnected from the mains beforehand.
- Do not connect the appliance to the mains voltage until it is fully installed in the desired position.
- Do not use appliance to the mains voltage until it is fully installed in the desired position.
- Do not use the appliance in the immediate surrounding of a bath/shower, swimming pool or any liquid container.
- Switch off and let the surface cool before moving.
- We do not recommend use of an extension lead to operate this appliance.
- Please ensure that the power supply is switched off when the appliance is not in use.
- Do not allow the cord to come into contact with heated surface during operation.
- CAUTION: this heater is not suitable to be used on long pile carpets or flokati rugs.



## Quality Heating

- Do not run the cord in areas where it can cause someone to trip or fall.
- Do not twist, kink or warp the cord around the heater, as this may cause insulation to weaken and split. Always ensure that the cord has been removed from any cord storage area.
- Do not store heater while it is still hot.
- This appliance is not to be used by young children without supervision.
- Do not locate this appliance below the socket-outlet.
- All covers of this appliance are intended to protect direct access to the heating elements and must be in place when the appliance is in operation.
- Please only use this product as per its intended use outlined in this manual. Any other use is not recommended by the manufacturer and may cause fire, electric shock or injury.
- This appliance can be used by children aged 8 years or older. It should only be used by persons with reduced physical, sensory or mental capabilities if they are given supervision or instruction concerning safe use of the appliance and understand associated potential hazards. Children should not play with the appliance. Cleaning and maintenance should not be carried out by children without supervision.
- Children of less than 3 years should be kept away from the appliance unless continuously supervised. Children aged between 3 and 8 years old should only switch the appliance on or off if it has been placed or installed in its normal operating position and they have been given supervision or instruction concerning safe use of the appliance and understand associated potential hazards. Children aged between 3 and 8 years old should not plug in, clean or perform user maintenance on the appliance at any time.
- **CAUTION:** Some parts of this product can become very hot and cause burns. Particular attention has to be given where children and vulnerable people are present.
- When installing the heater, please ensure that it is at least 1.8m above floor level.
- If the supply cord is damaged it must be replaced by a qualified electrician to avoid a hazard.
- **WARNING:** This heater is not equipped with a device to control the room temperature. Do not use this heater in small rooms when they are occupied by persons not capable of leaving the room on their own, unless constant supervision is provided.





## Product instruction



### PRODUCT SIZE

Model	Power	Length (mm)	Wide (mm)	High (mm)
THE-12DW	1200W	940	150	65
THE-18DW	1800W	1240	150	65
THE-24DW	2400W	1540	150	65
THE-30DW	3000W	1840	150	65

### CIRCUIT DIAGRAM

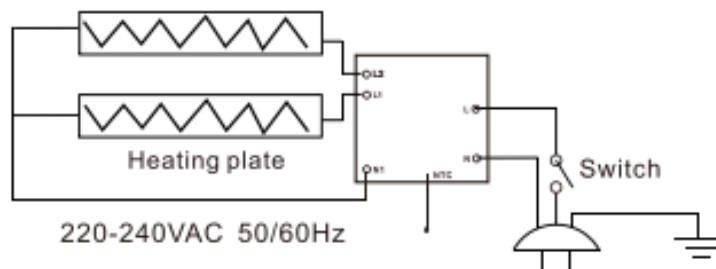

### PRODUCT CONTROL PANEL

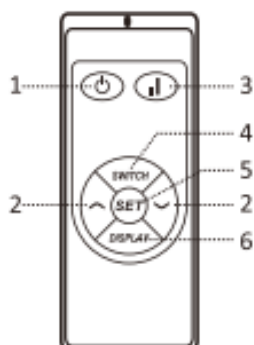

- 1. On/off button
- 2. Adjustment button
- 3. High/Low switch button
- 4. Switch button
- 5. Set button
- 6. Display button



## Operation guide

Please read the operating instructions before first use.

Take out the heater from the carton carefully. Please save the carton for storage purposes.

Firmly fix the heater in the desired position by following the installation instructions.

Do not plug other high-power appliances in the same socket as the heater to avoid overloading.

Switch on

1. Press “” to turn the heater on and the screen will display the room temperature. If the current room temperature is lower than the pre-set temperature the heating function will begin to operate, and the indicator light will blink.



Lock function

2. Press “Switch” followed by “” and the lock indicator light will illuminate.  
All keys are invalid when the lock function





Display screen On/Off

3. Press “Display” to switch off display.  
Press “Display” again to switch on display

Temperature Setting

4. To set the temperature press “Set” then Press “” and “” to increase or decrease the temperature by 1°C. The maximum temperature is 45°C. Once the desired temperature is set the system will automatically update and return to its normal operational status where the screen displays the room temperature.

Timing switch setting

5. Press “Set” and the “00” will flash, use “” and “” to set the time. The minimum time set up is 1 hour and the maximum is 24 hours. Each time you press “” or “” the time will increase or decrease by 1 hour. When the time is set the system will automatically update and return to its normal operational status, however, it will now display the time on the screen.

Open the window to detect

6. When the temperature reduces by 3°C or more within two minutes, the intelligent window detection function kicks in and the heater will stop working. The LED display will flash and the heater will make a clicking sound. The heater will only resume working when it is manually reset by hand.

Press “Switch” button and then “Set” in for 5 seconds, the Open Window function is activated and the display will show “ON”. After “ON” flashes 5 seconds, the display resume original display

Press “Switch” button and then “Set” in for 5 seconds, the Open Window function is deactivated and the display will show “OF”. After “OF” flashes 5 seconds, the display resume original display.

NOTE: The Open Window function is off in factory settings.

Wi-Fi reset setting (with wifi model)

7. When the heater is in operation press “Switch” followed by “i!” within 5 seconds. Then hold “” for 10 seconds and the wifi will reset.

High/Low setting

8. When the heater is in operation press “i!” to switch between the high and low heating setting.



## Quality Heating

Temperature change (choice)

9. Press “Switch”, then press “i” and press “v” within 5 seconds, the temperature can change between °C and °F.

Switch off

10. Press “⏻” to turn the device off.

### Warning

When a service is required contact a qualified service center.

#### **Replacement of power cord**

If the power cord is damaged it must be replaced by a service agent or equivalent persons in order to prevent hazard.

#### **Child Supervision**

This appliance is not intended to be used by children or infirm persons without supervision.



## Installation guide

Model	L(mm)	L1(mm)
THE-12DW	940	707
THE-18DW	1240	1007
THE-24DW	1540	1307
THE-30DW	1840	1607

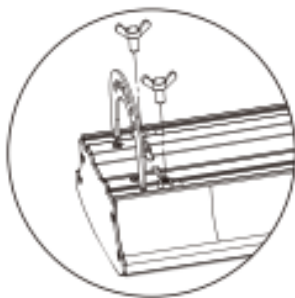
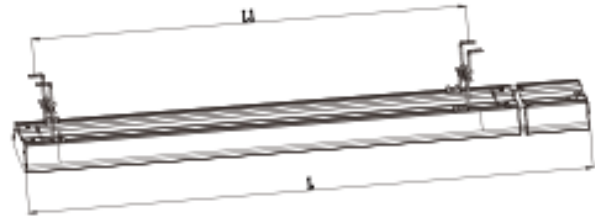

A

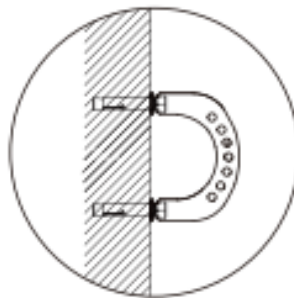

B

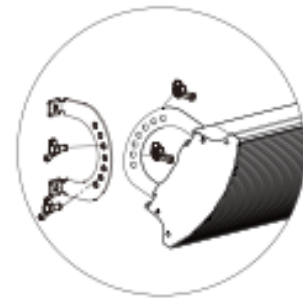

C

①

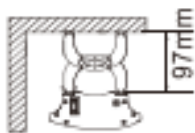

②

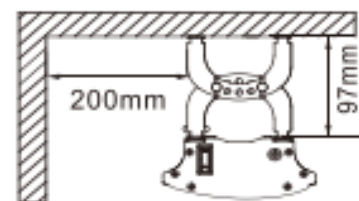
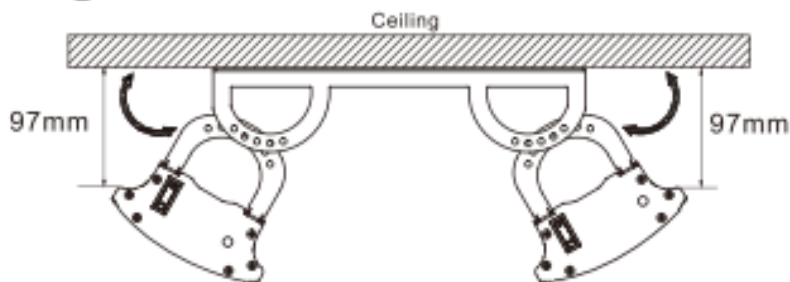

(Spare parts must be purchased separately)



# Quality Heating

③

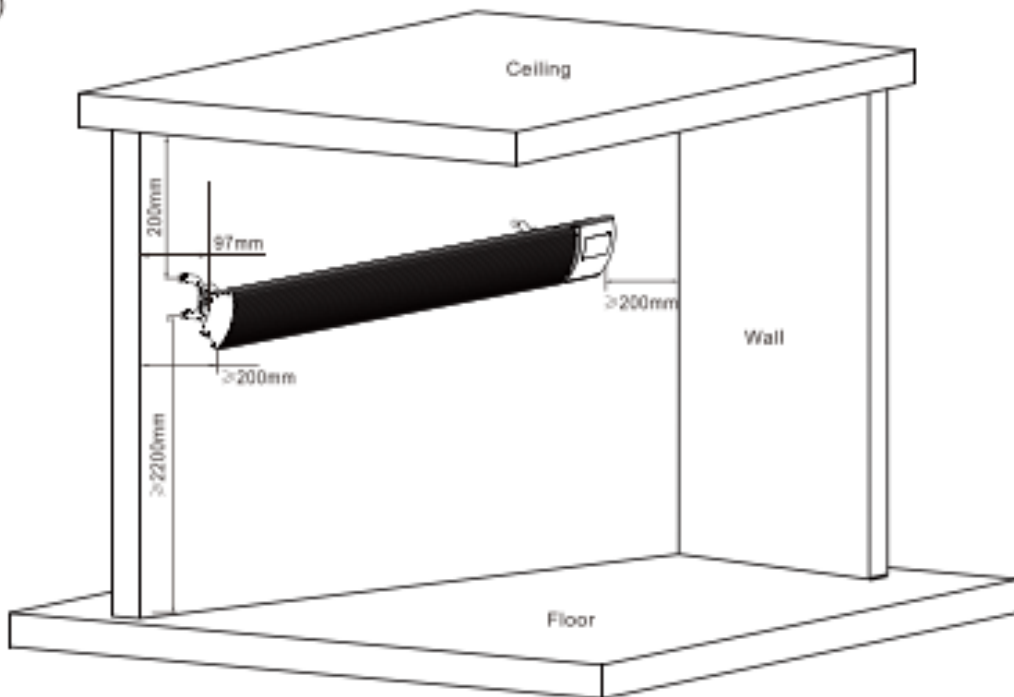

a1

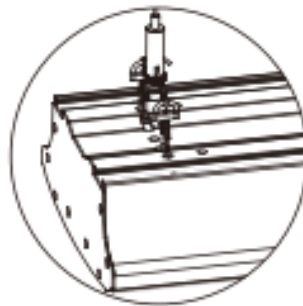

b1

④

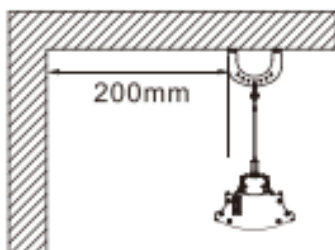

(Spare parts must be purchased separately)



## Quality Heating

1. Use the screws to install two the fixed frames to the device, as shown in figure A.
2. Use the screws to install the fixed frames to the wall or ceiling, as shown in figure B.
3. Affix the device to the chosen area with screws, as shown in figure C.  
If the appliance is to be wall mounted the device back plate must be at least 97mm, the left and right side must be installed at least 200mm from the wall, as shown in figure 3.
4. **Ceiling installation:** the device back plate must be installed at least 97mm from the wall, the device left and right side must be installed at least 200, from the wall, as shown in figure 2.
5. **Double hanging ceiling installation:** two electrical appliances are connected through a connecting frame installed on the ceiling, the device back plate must be installed at least 97mm from the wall, the device left and right side must be installed at least 200mm from the wall, as shown in figure 2.
6. **Extended installation:** sling appliances will hook up and hang from the ceiling, the device back plate must be installed at least 97mm front the wall, the device left and right must be installed at least 200mm from the wall, as shown in figure 4.



## Wi-Fi installation

1. Download app  
Scan the QR-code below for a simple download using your smart dices.  
Alternatively, search 'Quality Heating' on your devices app store to download.



2. App operation
  1. Enter the interface
  2. Click the + icon in the upper right-hand corner or alternatively press add device
  3. Go to small home appliances and select heater
  4. Enter the corresponding password to the chosen Wi-Fi network account
  5. Click the link indicator on the infrared device's digital screen. If the indicator is nor blinking reset the Wi-Fi (see point 7 of operation Guide for reference)
  6. Set the device information and press Done to enter the control interface where you will now be able to control the heater.

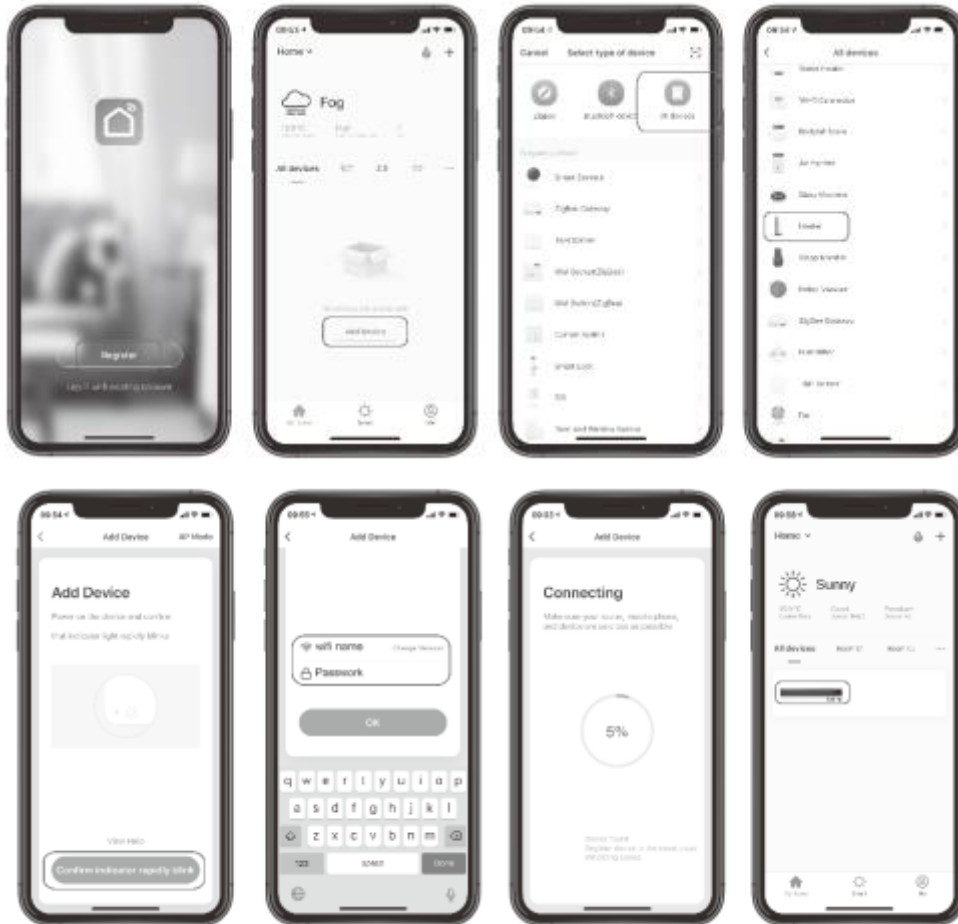

Note: Due to continued updated, the images in the manual may vary slightly from the latest procedure. All images in this manual are for reference purposes only.

#### Bluetooth connection requirements

1. You must use a smart device that us successfully connected to the heater.
2. Ensure the Bluetooth function is activated on your smart device.
3. The user must be in proximity of the heater
4. If the network becomes bad or the smart device cannot be controlled by Wi-Fi, wait for 3-5 minutes for the device to Bluetooth to continue operation.





## Warning

1. Please ensure the heater is fixed correctly to the wall.
2. Heater is to be installed so that it is not located directly under a socket-outlet.
3. Consult a qualified electrician or service technician if the power cord is damaged.
4. Always store the heater in a safe place when not in use for long periods of time. Ensure it is in protective packaging to avoid damage whilst stored.
5. Make sure the heater has cooled down before storing.
6. Ensure the heater is kept at a safe distance from other furniture or appliances to avoid a hazard.

Appliances are disposed of in landfills or dumps, hazardous substances can leak into the groundwater and get into the food chain, damaging your health and well-being. When replacing old appliances with new ones, the retailer is legally obligated to take back the old appliances.



## Tables

Table information requirements for electric local space heaters

Model identifier (s):		THE-12DW	THE-18DW	THE-24DW	THE-30DW	
Item	Symbol	Value				Unit
Heat output						
Nominal heat output	P <sub>nom</sub>	1.2	1.8	2.4	3.0	kW
Minimum heat output (indicative)	P <sub>min</sub>	0.6	0.9	1.1	1.4	kW
Maximum continuous heat output	P <sub>max</sub>	1.1	1.8	2.3	2.8	kW
Auxiliary electricity consumption						
At nominal heat output	e <sub>lmax</sub>	1.137	1.760	2.283	2.768	kW
At minimum heat output	e <sub>lmin</sub>	0.576	0.878	1.125	1.415	kW
In standby mode	e <sub>lSB</sub>	0.3	0.4	0.17	0.3	W
Item						Unit
Type of heat input, for electric local space heaters only (select one)						
Manual heat charge control with integrated thermostat						[no]
Manual heat charge control with room and/or outdoor temperature feedback						[no]
Electronic heat charge control with room and/or outdoor temperature feedback						[no]
Fan assisted heat output						[no]
Type of heat output/room temperature control (select one)						
Single stage heat output and no room temperature control						[no]
Two or more manual stages, no room temperature control						[no]
With mechanic thermostat room temperature control						[no]
With electronic room temperature control						[no]
Electronic room temperature control plus day timer						[yes]
Electronic room temperature control plus week timer						[no]
Other control options (multiple selections possible)						
Room temperature control, with presence detection						[no]
Room temperature control, with open window detection						[yes]
With distance control option						[yes]
With adaptive start control						[no]
With working time limitation						[no]
With black bulb sensor						[yes]
Contact details:						
Remark: For electric local space heaters, the measured seasonal space heating energy efficiency q <sub>s</sub> cannot be worse than the declared value at the nominal heat output of the unit.						



## Vor Dem Ersten Gebrauch

Lesen und befolgen Sie alle Anweisungen in diesem Handbuch und bewahren Sie es zum späteren Nachschlagen an einem sicheren Ort auf.

Bewahren Sie zur Vereinfachung die Modellnummer und den Kaufbeleg an einem sicheren Ort auf

HINWEIS: Wenn Sie das Heizgerät zum ersten Mal verwenden, können Sie einen Geruch wahrnehmen. Dies liegt daran, dass die schützenden Ölschichten, mit denen die Geräteelemente während der Produktion beschichtet sind, beim ersten Gebrauch abbrennen. Dies sollte kein Grund zur Sorge sein und Sie sollten das Gerät in einer offenen Umgebung aufheizen lassen, damit der Geruch verschwindet.

## Wichtige Sicherheitsmassnahmen

Bei der Verwendung eines elektrischen Produkts sollten stets die folgenden grundlegenden Sicherheitsvorkehrungen befolgt werden, um das Risiko von Bränden, Stromschlägen oder Verletzungen von Personen oder Eigentum zu verringern.

- Verwenden Sie nur die auf dem Typenschild des Heizgeräts angegebene Spannung
- Decken Sie die Gitter nicht ab und blockieren Sie nicht den Ein- oder Austritt des Luftstroms, indem Sie das Gerät auf eine beliebige Oberfläche stellen. Halten Sie alle Gegenstände mindestens 1 Meter von der Vorder-, Seiten- und Rückseite des Geräts entfernt.
- Stellen Sie das Produkt nicht in der Nähe einer Strahlungswärmequelle auf.
- Nicht in Bereichen verwenden, in denen Benzin, Farbe oder andere brennbare Flüssigkeiten verwendet oder gelagert werden.
- Um Verbrennungen zu vermeiden, achten Sie beim Betrieb darauf, dass die bloße Haut nicht mit dem Heizgerät in Berührung kommt. Stellen Sie vor dem Transport immer sicher, dass das Heizgerät ausgeschaltet und abgekühlt ist.
- Tauchen Sie das Heizgerät nicht in Flüssigkeiten und lassen Sie keine Flüssigkeit in das Innere des Heizgeräts gelangen, da dies zu einem Stromschlag führen kann.
- Betreiben Sie das Gerät nicht, wenn das Kabel oder der Stecker beschädigt sind, das Gerät eine Fehlfunktion aufweist oder heruntergefallen ist oder auf andere Weise beschädigt wurde. Für alle mechanischen Einstellungen, Wartungsarbeiten oder Reparaturen wenden Sie sich an einen qualifizierten Elektriker.
- Berühren Sie das Gerät nicht mit nassen Händen
- Die häufigste Ursache für Überhitzung sind Staub- oder Flusen Ablagerungen im Heizgerät. Stellen Sie sicher, dass diese Ablagerungen regelmäßig entfernt werden, indem Sie die Heizung ausstecken und die Lüftungsschlitze und Gitter absaugen.
- Verwenden Sie dieses Produkt nicht in der Nähe eines Fensters, da Regen einen Stromschlag verursachen kann.
- Verwenden Sie zum Reinigen des Geräts ein weiches, feuchtes Tuch. Stellen Sie sicher, dass das Gerät vorher ausgeschaltet und vom Stromnetz getrennt ist.
- Schließen Sie das Gerät erst dann an die Netzspannung an, wenn es vollständig an der gewünschten Position installiert ist.
- Betreiben Sie das Gerät erst dann an der Netzspannung, wenn es vollständig an der gewünschten Position installiert ist.



## Quality Heating

- Benutzen Sie das Gerät nicht in unmittelbarer Nähe einer Badewanne/Dusche, eines Schwimmbeckens oder eines Flüssigkeitsbehälters.
- Schalten Sie das Gerät aus und lassen Sie die Oberfläche abkühlen, bevor Sie es bewegen.
- Wir raten davon ab, für den Betrieb dieses Geräts ein Verlängerungskabel zu verwenden.
- Bitte stellen Sie sicher, dass die Stromversorgung ausgeschaltet ist, wenn das Gerät nicht verwendet wird.
- Achten Sie darauf, dass das Kabel während des Betriebs nicht mit erhitzten Oberflächen in Berührung kommt.
- **ACHTUNG:** Dieses Heizgerät ist nicht für die Verwendung auf langflorigen Teppichen oder Flokati-Teppichen geeignet
- Verlegen Sie das Kabel nicht in Bereichen, in denen es zum Stolpern oder Stürzen von Personen führen kann.
- Verdrehen, knicken oder verbiegen Sie das Kabel nicht um das Heizgerät, da dies dazu führen kann, dass die Isolierung aufreißt und reißt. Stellen Sie immer sicher, dass das Kabel aus allen Kabelaufbewahrungsbereichen entfernt wurde.
- Lagern Sie das Heizgerät nicht, solange es noch heiß ist.
- Dieses Gerät darf nicht von kleinen Kindern ohne Aufsicht benutzt werden.
- Stellen Sie dieses Gerät nicht unterhalb der Steckdose auf.
- Alle Abdeckungen dieses Geräts dienen dazu, den direkten Zugang zu den Heizelementen zu schützen und müssen angebracht sein, wenn das Gerät in Betrieb ist.
- Bitte verwenden Sie dieses Produkt nur gemäß dem in diesem Handbuch beschriebenen Verwendungszweck. Eine andere Verwendung wird vom Hersteller nicht empfohlen und kann zu Bränden, Stromschlägen oder Verletzungen führen.
- Dieses Gerät kann von Kindern ab 8 Jahren verwendet werden. Es sollte nur von Personen mit eingeschränkten physischen, sensorischen oder geistigen Fähigkeiten verwendet werden, wenn sie das Gerät beaufsichtigen oder in die sichere Verwendung des Geräts einweisen und die damit verbundenen potenziellen Gefahren verstehen. Kinder sollten nicht mit dem Gerät spielen. Reinigung und Wartung sollten nicht von Kindern ohne Aufsicht durchgeführt werden.
- Kinder unter 3 Jahren sollten vom Gerät ferngehalten werden, sofern sie nicht ständig beaufsichtigt werden. Kinder im Alter zwischen 3 und 8 Jahren sollten das Gerät nur dann ein- oder ausschalten, wenn es in seiner normalen Betriebsposition aufgestellt oder installiert wurde und sie beaufsichtigt oder in die sichere Verwendung des Geräts eingewiesen wurden und die damit verbundenen potenziellen Gefahren verstehen. Kinder im Alter zwischen 3 und 8 Jahren sollten das Gerät zu keinem Zeitpunkt anschließen, reinigen oder Benutzerwartungsarbeiten daran durchführen.
- **VORSICHT:** Einige Teile dieses Produkts können sehr heiß werden und Verbrennungen verursachen. Besondere Aufmerksamkeit muss der Anwesenheit von Kindern und schutzbedürftigen Personen gewidmet werden.
- Bitte achten Sie bei der Installation des Heizgeräts darauf, dass es mindestens 1,8 m über dem Boden liegt.
- Wenn das Netzkabel beschädigt ist, muss es von einem qualifizierten Elektriker ersetzt werden, um Gefahren zu vermeiden.
- **WARNUNG:** Dieses Heizgerät ist nicht mit einer Vorrichtung zur Regelung der Raumtemperatur ausgestattet. Benutzen Sie dieses Heizgerät nicht in kleinen



Räumen, in denen sich Personen aufhalten, die den Raum nicht alleine verlassen können, es sei denn, es erfolgt eine ständige Aufsicht.

## Produktanleitung

### PRODUKTANLEITUNG



### PRODUKTGRÖSSE

Modell	Macht	Länge (mm)	Breite (mm)	Hoch (mm)
THE-12DW	1200W	940	150	65
THE-18DW	1800W	1240	150	65
THE-24DW	2400W	1540	150	65
THE-30DW	3000W	1840	150	65

### SCHALTBILD

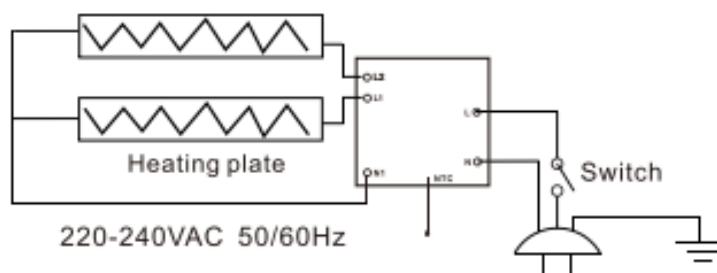

### PRODUKT-BEDIENFELD

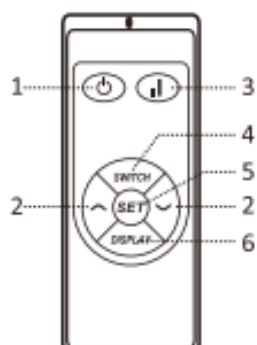

- |                           |                              |
|---------------------------|------------------------------|
| 1. Ein-/Aus-Knopf         | 4. Schalter umschalten       |
| 2. Einstelltaste          | 5. Schaltfläche "Einstellen" |
| 3. High/Low-Schaltertaste | 6. Schaltfläche "Anzeigen"   |



## Bedienungsanleitung

Bitte lesen Sie vor dem ersten Gebrauch die Bedienungsanleitung.

Nehmen Sie das Heizgerät vorsichtig aus dem Karton. Bitte bewahren Sie den Karton für Aufbewahrungszwecke auf.

Befestigen Sie das Heizgerät anhand der Installationsanweisungen sicher an der gewünschten Position.

Schließen Sie keine anderen Hochleistungsgeräte an dieselbe Steckdose wie das Heizgerät an, um eine Überlastung zu vermeiden.

Einschalten

1. Drücken Sie „“, um die Heizung einzuschalten. Auf dem Bildschirm wird die Raumtemperatur angezeigt. Wenn die aktuelle Raumtemperatur unter der voreingestellten Temperatur liegt, beginnt die Heizfunktion zu arbeiten und die Kontrollleuchte blinkt.

Sperrfunktion

2. Drücken Sie „Switch“ und anschließend „“. Die Sperrkontrollleuchte leuchtet auf. Alle Schlüssel sind ungültig, wenn die Sperrfunktion aktiviert ist

Anzeigebildschirm Ein/Aus

3. Drücken Sie „Display“, um die Anzeige auszuschalten.  
Drücken Sie erneut „Display“, um die Anzeige einzuschalten

Temperatureinstellung

4. Um die Temperatur einzustellen, drücken Sie „Set“ und dann „^“ und „v“, um die Temperatur um 1 °C zu erhöhen oder zu verringern. Die maximale Temperatur beträgt 45°C. Sobald die gewünschte Temperatur eingestellt ist, aktualisiert sich das System automatisch und kehrt in den normalen Betriebszustand zurück, in dem auf dem Bildschirm die Raumtemperatur angezeigt wird.

Einstellung des Zeitschalters

5. Drücken Sie „Set“ und die „00“ blinkt. Stellen Sie die Uhrzeit mit „^“ und „v“ ein. Die minimale Einrichtungszeit beträgt 1 Stunde und die maximale 24 Stunden. Jedes Mal, wenn Sie „^“ oder „v“ drücken, erhöht oder verringert sich die Zeit um 1 Stunde. Wenn die Uhrzeit eingestellt ist, aktualisiert sich das System automatisch und kehrt in den normalen Betriebszustand zurück, zeigt jedoch jetzt die Uhrzeit auf dem Bildschirm an.

Öffnen Sie das Fenster, um es zu erkennen

6. Wenn die Temperatur innerhalb von zwei Minuten um 3 °C oder mehr sinkt, greift die intelligente Fenstererkennungsfunktion und die Heizung stellt den Betrieb ein. Die LED-Anzeige blinkt und die Heizung gibt ein Klickgeräusch von sich. Die Heizung nimmt den Betrieb erst wieder auf, wenn sie manuell von Hand zurückgesetzt wird.  
Drücken Sie die Taste „Switch“ und dann „Set“ für 5 Sekunden. Die Funktion „Fenster öffnen“ wird aktiviert und auf dem Display wird „ON“ angezeigt. Nachdem „ON“ 5 Sekunden lang blinkt, kehrt das Display zur ursprünglichen Anzeige zurück  
Drücken Sie die Taste „Switch“ und dann „Set“ für 5 Sekunden. Die Funktion „Fenster öffnen“ wird deaktiviert und auf dem Display wird „OF“ angezeigt. Nachdem „OF“ 5 Sekunden lang blinkt, kehrt das Display zur ursprünglichen Anzeige zurück.

HINWEIS: Die Funktion „Fenster öffnen“ ist in den Werkseinstellungen deaktiviert.

Wi-Fi-Reset-Einstellung (mit WLAN-Modell)



## Quality Heating

7. Wenn das Heizgerät in Betrieb ist, drücken Sie innerhalb von 5 Sekunden „Switch“ und anschließend „I“. Halten Sie dann „^“ 10 Sekunden lang gedrückt und das WLAN wird zurückgesetzt.

### Hoch/Niedrig-Einstellung

8. Wenn die Heizung in Betrieb ist, drücken Sie „I“, um zwischen der hohen und der niedrigen Heizeinstellung zu wechseln.

### Temperaturänderung (Wahl)

9. Drücken Sie „Switch“, dann drücken Sie „I“ und drücken Sie innerhalb von 5 Sekunden „v“. Die Temperatur kann zwischen °C und °F wechseln.

### Ausschalten

10. Drücken Sie „⏻“, um das Gerät auszuschalten.

## Warnung

Wenn eine Wartung erforderlich ist, wenden Sie sich an ein qualifiziertes Servicecenter.

### **Austausch des Netzkabels**

Wenn das Netzkabel beschädigt ist, muss es von einem Kundendienstmitarbeiter oder gleichwertigen Personen ersetzt werden, um Gefahren vorzubeugen.

### **Kinderaufsicht**

Dieses Gerät darf nicht von Kindern oder gebrechlichen Personen ohne Aufsicht verwendet werden.



Modell	L(mm)	L1(mm)
THE-12DW	940	707
THE-18DW	1240	1007
THE-24DW	1540	1307
THE-30DW	1840	1607

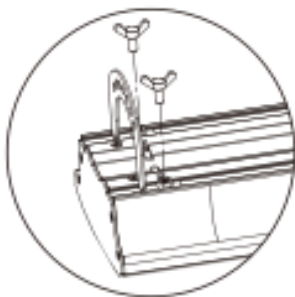
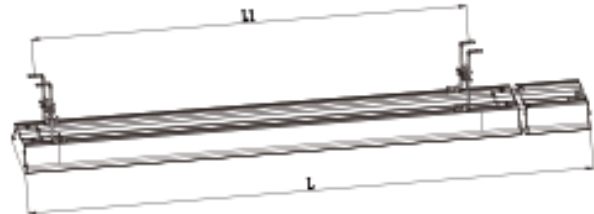

A

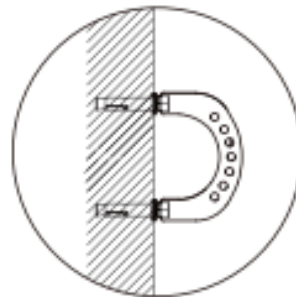

B

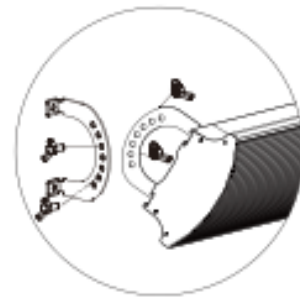

C

①

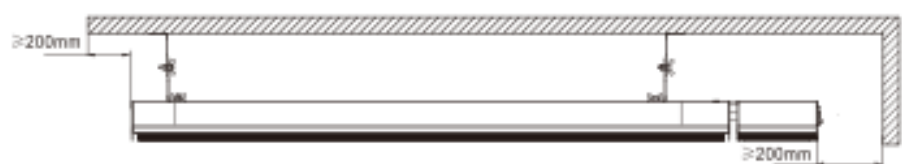
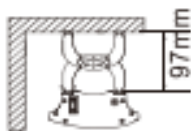

②

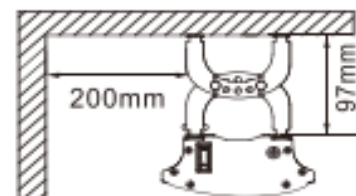
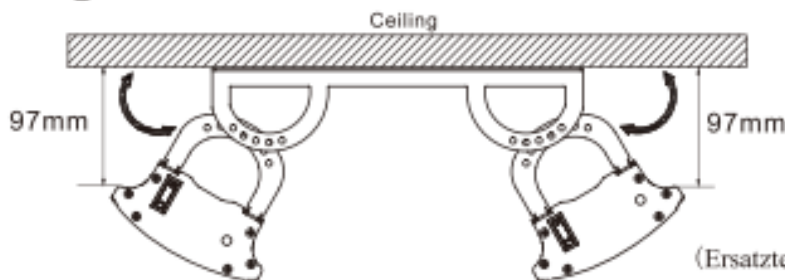

(Ersatzteile müssen separat erworben werden)





③

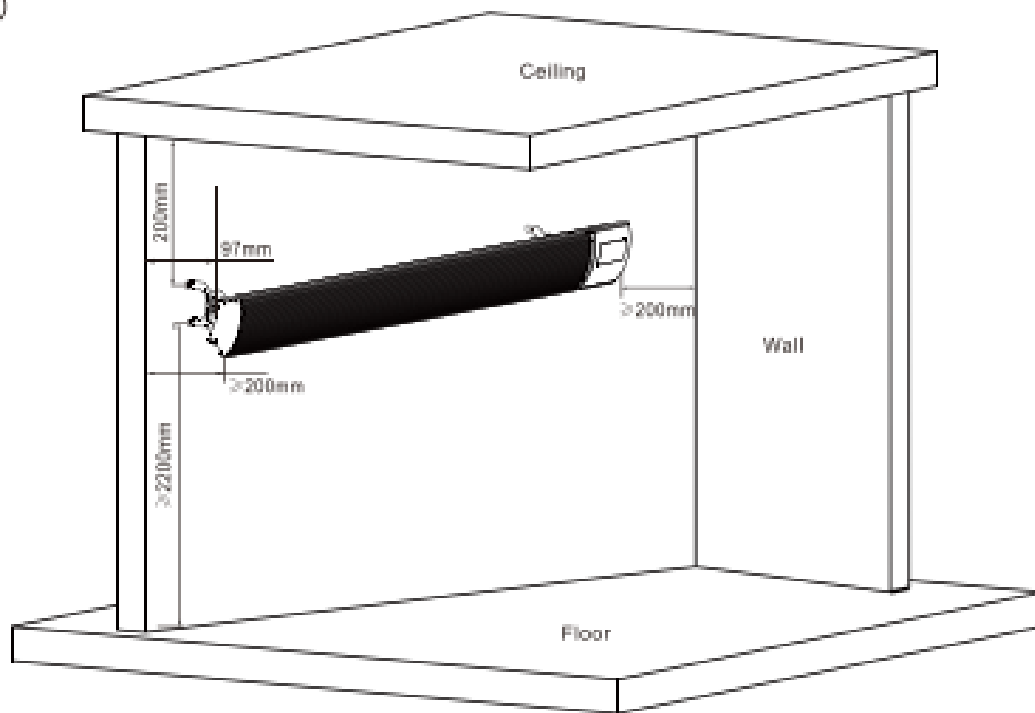

a1

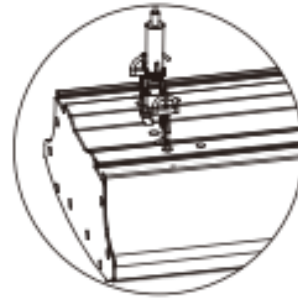

b1

④

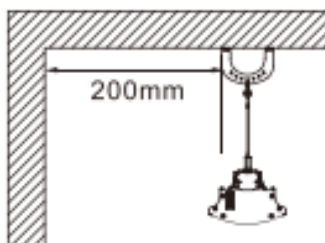

(Ersatzteile müssen separat erworben werden)



## Quality Heating

1. Befestigen Sie die beiden festen Rahmen mit den Schrauben am Gerät, wie in Abbildung A gezeigt.
2. Befestigen Sie die festen Rahmen mit den Schrauben an der Wand oder Decke, wie in Abbildung B gezeigt.
3. Befestigen Sie das Gerät mit Schrauben an der gewählten Stelle, wie in Abbildung C gezeigt. Wenn das Gerät an der Wand montiert werden soll, muss die Geräterückplatte mindestens 97 mm breit sein, die linke und rechte Seite müssen mindestens 200 mm von der Wand entfernt installiert werden, wie in Abbildung 3 dargestellt.
4. **Deckeninstallation:** Die Geräterückplatte muss mindestens 97 mm von der Wand entfernt installiert werden, die linke und rechte Seite des Geräts müssen mindestens 200 mm von der Wand entfernt installiert werden, wie in Abbildung 2 gezeigt.
5. **Doppelt hängende Deckeninstallation:** Zwei Elektrogeräte werden über einen an der Decke installierten Verbindungsrahmen verbunden, die Geräterückplatte muss mindestens 97 mm von der Wand entfernt installiert werden, die linke und rechte Seite des Geräts müssen mindestens 200 mm von der Wand entfernt installiert werden, wie in Abbildung 2 dargestellt.
6. **Erweiterte Installation:** Sling-Geräte werden an der Decke befestigt und hängen, die Geräterückplatte muss mindestens 97 mm vor der Wand installiert werden, das Gerät links und rechts muss mindestens 200 mm von der Wand entfernt installiert werden, wie in Abbildung 4 gezeigt.



### 1. Lade App herunter

Scannen Sie den QR-Code unten für einen einfachen Download mit Ihren Smart Dices.  
Alternativ können Sie zum Herunterladen im App Store Ihres Geräts nach „Quality Heating“ suchen.



### 2. App-Bedienung

1. Betreten Sie die Schnittstelle
2. Klicken Sie auf das +-Symbol in der oberen rechten Ecke oder drücken Sie alternativ auf Gerät hinzufügen
3. Gehen Sie zu „Haushaltskleingeräte“ und wählen Sie „Heizung“.
4. Geben Sie das entsprechende Passwort für das ausgewählte WLAN-Netzwerkkonto ein
5. Klicken Sie auf die Verbindungsanzeige auf dem digitalen Bildschirm des Infrarotgeräts. Wenn die Anzeige nicht blinkt, setzen Sie das WLAN zurück (siehe Punkt 7 der Bedienungsanleitung als Referenz).
6. Legen Sie die Geräteinformationen fest und drücken Sie „Fertig“, um die Steuerschnittstelle aufzurufen, über die Sie nun die Heizung steuern können.

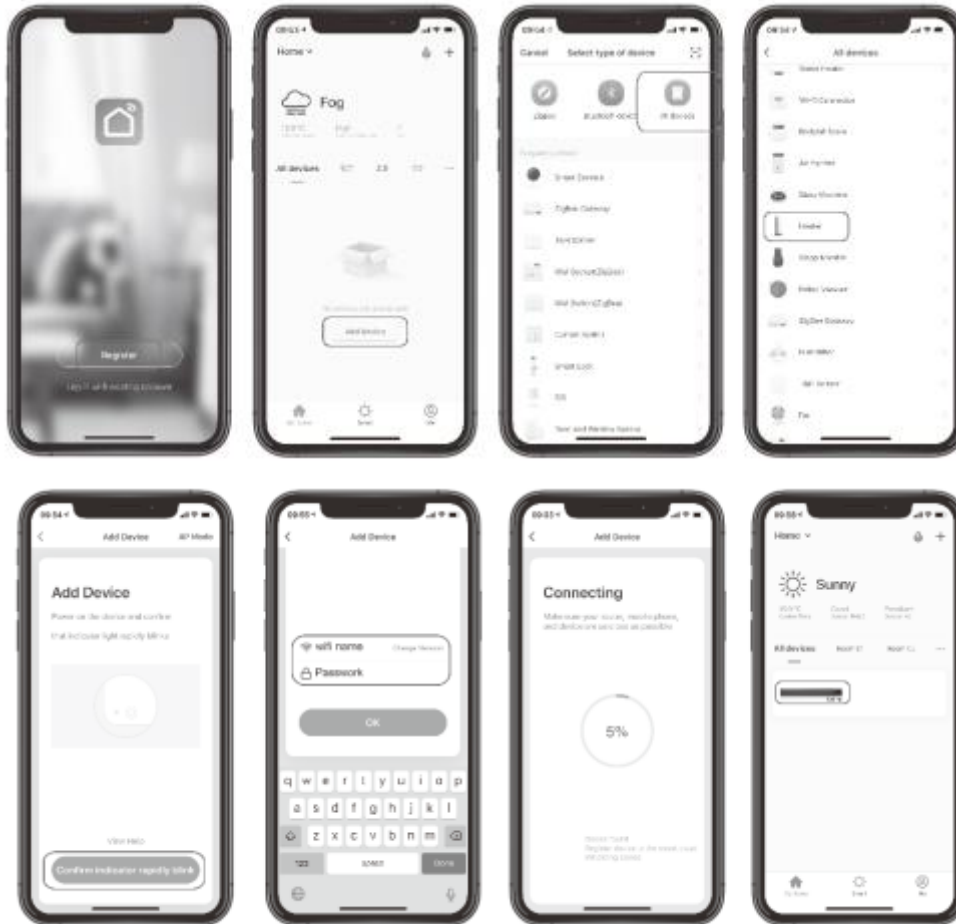

Hinweis: Aufgrund der kontinuierlichen Aktualisierung können die Bilder im Handbuch geringfügig vom neuesten Verfahren abweichen. Alle Bilder in diesem Handbuch dienen nur zu Referenzzwecken.

## Anforderungen an die Bluetooth-Verbindung

1. Sie müssen ein Smart-Gerät verwenden, das erfolgreich mit dem Heizgerät verbunden wurde.
2. Stellen Sie sicher, dass die Bluetooth-Funktion auf Ihrem Smart-Gerät aktiviert ist.
3. Der Benutzer muss sich in der Nähe des Heizgeräts befinden
4. Wenn das Netzwerk schlecht wird oder das Smart-Gerät nicht über WLAN gesteuert werden kann, warten Sie 3–5 Minuten, bis das Gerät mit Bluetooth verbunden ist, um den Betrieb fortzusetzen.



## Warnung

1. Bitte stellen Sie sicher, dass das Heizgerät richtig an der Wand befestigt ist.
2. Das Heizgerät ist so zu installieren, dass es sich nicht direkt unter einer Steckdose befindet.
3. Wenden Sie sich an einen qualifizierten Elektriker oder Servicetechniker, wenn das Netzkabel beschädigt ist.
4. Bewahren Sie das Heizgerät immer an einem sicheren Ort auf, wenn Sie es längere Zeit nicht benutzen. Stellen Sie sicher, dass es sich in einer Schutzverpackung befindet, um Schäden während der Lagerung zu vermeiden.
5. Stellen Sie sicher, dass das Heizgerät abgekühlt ist, bevor Sie es lagern.
6. Stellen Sie sicher, dass das Heizgerät einen sicheren Abstand zu anderen Möbeln oder Geräten einhält, um Gefahren zu vermeiden.

Werden Geräte auf Mülldeponien oder Deponien entsorgt, können gefährliche Stoffe ins Grundwasser gelangen und in die Nahrungskette gelangen und so Ihre Gesundheit und Ihr Wohlbefinden schädigen. Beim Austausch von Altgeräten gegen Neugeräte ist der Händler gesetzlich zur Rücknahme der Altgeräte verpflichtet.



Tabelleninformationen für elektrische Einzelraumheizgeräte

Modell-Identifikator(en):		THE-12DW	THE-18DW	THE-24DW	THE-30DW	
Artikel	Symbol	Wert				Einheit
Heizleistung						
Nennwärmeleistung	P <sub>nom</sub>	1.2	1.8	2.4	3.0	Kw
Minimale Heizleistung (Richtwert)	P <sub>min</sub>	0.6	0.9	1.1	1.4	Kw
Maximale Dauerwärmeabgabe	P <sub>max</sub>	1.1	1.8	2.3	2.8	Kw
Verbrauch von Hilfsstrom						
Bei Nennwärmeleistung	e <sub>lmax</sub>	1.137	1.760	2.283	2.768	Kw
Bei minimaler Heizleistung	e <sub>lmin</sub>	0.576	0.878	1.125	1.415	Kw
Im Standby-Modus	e <sub>lSB</sub>	0.3	0.4	0.17	0.3	W
Artikel						Einheit
Art der Wärmeeinspeisung, nur für elektrische Einzelraumheizungen (wählen Sie eine)						
Manuelle Heizladeregelung mit integriertem Thermostat						[nein]
Manuelle Heizlastregelung mit Raum- und/oder Außentemperaturrückmeldung						[nein]
Elektronische Heizlastregelung mit Raum- und/oder Außentemperaturrückmeldung						[nein]
Gebläseunterstützte Wärmeabgabe						[nein]
Art der Heizleistung /Raumtemperaturregelung (bitte auswählen)						
Einstufige Heizleistung und keine Raumtemperaturregelung						[nein]
Zwei oder mehr manuelle Stufen, keine Raumtemperaturregelung						[nein]
Mit mechanischem Thermostat Raumtemperaturregelung						[nein]
Mit elektronischer Raumtemperaturregelung						[nein]
Elektronische Raumtemperaturregelung plus Tageszeitschaltuhr						[Ja]
Elektronische Raumtemperaturregelung plus Wochentimer						[nein]
Weitere Steuerungsmöglichkeiten (Mehrfachauswahl möglich)						
Raumtemperaturregelung mit Anwesenheitserkennung						[nein]
Raumtemperaturregelung mit Erkennung offener Fenster						[Ja]
Mit optionaler Abstandsregelung						[Ja]
Mit adaptiver Startsteuerung						[nein]
Mit Arbeitszeitbegrenzung						[nein]
Mit schwarzem Glühlampensensor						[Ja]
Kontaktangaben:						
Bemerkung: Bei elektrischen Einzelraumheizgeräten darf die gemessene saisonale Energieeffizienz $\eta_s$ der Raumheizung nicht schlechter sein als der deklarierte Wert bei der Nennwärmeleistung des Gerätes.						