

LED's light

LED stair lighting
LED stripset für treppe
LED trapverlichting
Bande LED pour escalier

Art.-Nr:

401640

Ⓒ LED stair lighting

Ⓓ LED Stripset für Treppe

Ⓖ LED Trapverlichting

Ⓕ Bande LED pour escalier

Ⓒ Installation and Operating Manual

Ⓓ Bedienungsanleitung

Ⓖ Installatie- en gebruiksaanwijzing

Ⓕ Montage et utilisation Montag et mode d'emploi

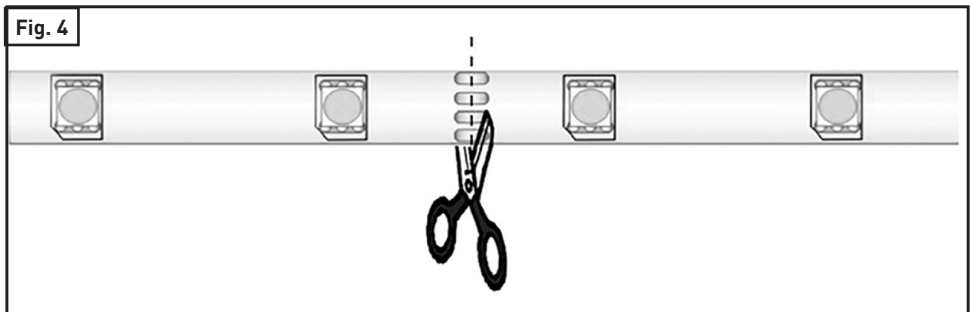
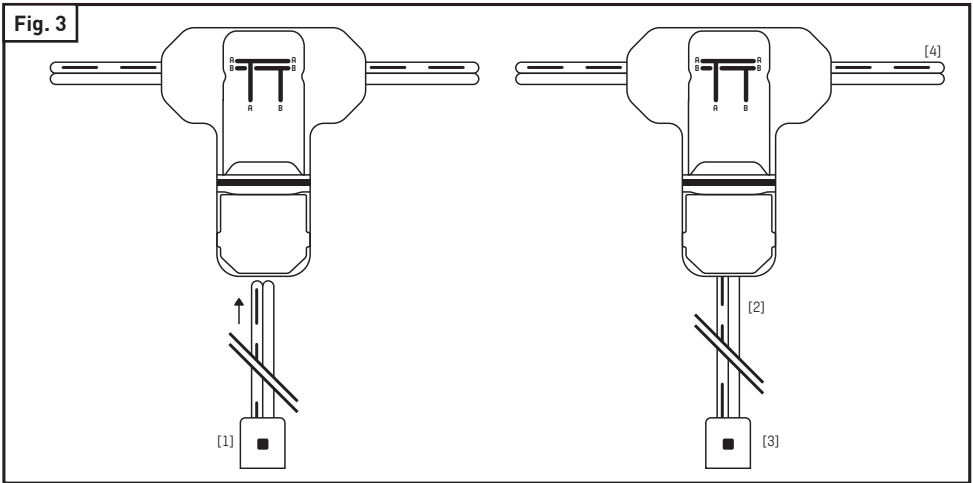
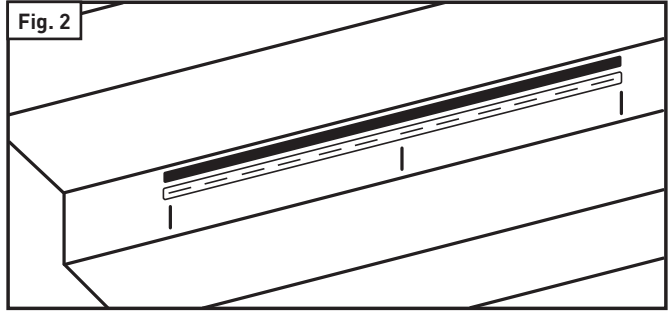
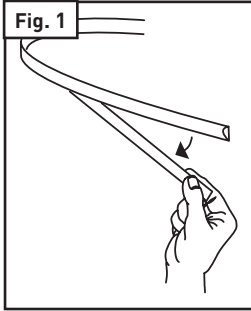

GB	Table of contents	4
D	Inhaltsverzeichnis	7
NL	Inhoudsopgave	10
F	Table des matières	13

TAB 1

Driver		Strip	
Input 0.8A	Input 220-240V 50-60Hz	LED 25.000h	ON OFF 15.000x
Output 12V DC	Output 3A	kg 0.08 kg	Input DC12V
		Lightbulb <2s	LED Non Dimmable
		15x15 LED's SMD 2835	WARM WHITE 2.400K
		T°C: T _≥ -20 T _≤ 40	L: 500mm B: 8mm H: 3mm
		III	90°
		20 W	CRI Ra=70
		1.080 Lumen	

Table of contents

box contents.....	4
01 Manual identification.....	4
02 General.....	4
03 Unique identification of the product.....	4
04 Modification of the product.....	4
05 Security related information.....	5
06 Conformity of the product with legislation.....	5
07 Storage of the Manual.....	5
08 Use of the product / Installation.....	5
09 Operating the product.....	5
10 Product maintenance.....	5
11 Accessories, consumables, spare parts.....	6
12 Information about special tools, devices.....	6
13 Information about repair, replacement of parts.....	6
14 Instructions for disposal.....	6
15 Documentation.....	6
16 CE-Declaration.....	6
17 Explanation of symbols, concepts and particularities of the product.....	6

box contents

- 1x LED stair lighting
- 1x installation and operating manual

01 Manual identification

Shada B.V, 7323-AM Apeldoorn, Kanaal Noord 350, The Netherlands.
www.shada.nl
 Release date: 20171227 16:38
 Article numbers: 401640

02 General

This product is designed for indoor use. It is equipped with 15x50 cm LED strip, 7m main cable, 15x T-coupling and driver..



03 Unique identification of the product

LED stair lighting

Article number: 401640.

The product meets the requirements of protection class 3. Level of protection IP20; no protection against dust and/or water.

Further technical data can be found in table 1.

(„TAB 1“ on page 3)

04 Modification of the product

The product may not be changed or adapted. Do not use the product for other purposes than described in the manual.

05 Security related information

When using the product, make sure the unit is sufficiently ventilated, never cover the unit during operation and keep it out of reach of children or animals. This product is not a toy, LED lights are extremely bright and looking directly at the light source during operation can lead to serious eye damage. Any other use of the device than described in the manual may damage the product or cause danger to the user, e.g. due to a short circuit, fire or electric shock. The safety instructions must be observed at all times.

06 Conformity of the product with legislation

The warranty expires in the event of damage due to non-compliance with the safety instructions of the device. Furthermore, we are not liable for consequential damage, damage to objects or persons resulting from failure to observe the safety instructions and improper use/handling of the device due to wear and tear. Product design and specifications are subject to change without notice. All logos and trade names are registered trademarks of their respective owners and are hereby acknowledged as such.

07 Storage of the Manual

Please read the operating instructions carefully and completely before use. The operating instructions are part of the product, they contain important information on the commissioning and handling of the device. Keep all enclosed operating instructions for future reference. If the device is sold or passed on to third parties, you are obliged to pass on the operating instructions as these are lawfully part of the product.

08 Use of the product / Installation

Before use, check the completeness of the parts supplied and the intactness of the product. If damaged, it must not be put into operation.

Installation:

1. Ensure a clean and dry mounting surface.
2. Count the number of T-couplings en shorten the cable as per the number of stairs by cutting it off after the last T-coupling.
3. The LED strip can be shortened („Fig. 4“ on page 2)
4. Follow the steps in the drawings.
(„Fig. 1“ on page 2): remove the protective foil from the back of the 3M tape.
(„Fig. 2“ on page 2): Place the LED strip on the mounting service (we advise the underside of the tread).
(„Fig. 3“ on page 2): Connect the separate LED-strips via the T-couplings with the main power-cable (Pay attention to match the correct symbols on T-couplings and cables)
5. Check all connections and put the plug in the socket.

09 Operating the product

The safety instructions and warnings must be observed to ensure both the perfect condition of the product and safe operation.

10 Product maintenance

The all-in-one panel can be cleaned with clear water and a soft cloth. Do not use detergents containing surface active agents or scouring agents.

11 Accessories, consumables, spare parts

For this product the following accessories are available:

Article number 401641: 2x motionsensor with connection cable.

Article number 401642: 15x aluminium LED profiles with mounting materials.

12 Information about special tools, devices

For mounting you need combination pliers

13 Information about repair, replacement of parts

Do not open (T-couplings excluded) or even disassemble product. The product can not be repaired. In case of a defect outside the warranty period, the device must be disposed of at an approved waste collection point.

14 Instructions for disposal

Old appliances marked with the pictured symbol must not be disposed of with the trash. You must return them to a waste collection center (inquire at your local community) or the retailer where they were purchased. They will ensure environmentally sound disposal.



15 Documentation

The product has been manufactured and supplied in compliance with all relevant regulations and directives that apply for all member states of the European Union. The product complies with all applicable specifications and regulations in the country of purchase. Formal documentation is available upon request. The formal documentation includes, but is not limited to the declaration of conformity, the material safety datasheet and the product test report.

16 CE-Declaration

This product complies with the following directives:

LVD: 2014/35/EU, EMC: 2014/30/EU, RoHS: 2011/65/EU

17 Explanation of symbols, concepts and particularities of the product



Action icon - Read this manual carefully and completely.



CE is the abbreviation for Conformité européenne - And means Conforms to the European guidelines. With the CE-mark, the manufacturer confirms that this product complies with the current European guidelines.

Ⓧ Inhaltsverzeichnis

Lieferumfang	7
01 Identifikation der Bedienungsanleitung	7
02 Allgemeines	7
03 Eindeutige Identifikation des Produktes	7
04 Modifikation der Produktes	7
05 Sicherheitsbezogene Informationen	8
06 Konformität des Produktes	8
07 Aufbewahrung der Bedienungsanleitung	8
08 Gebrauch des Produktes / Installation	8
09 Betrieb des Produktes	8
10 Instandhaltung des Produktes	9
11 Zubehörteile, Verbrauchsmaterialien, Ersatzteile	9
12 Informationen zu speziellen Werkzeugen, Geräten	9
13 Information zur Reparatur, Austausch von Teilen	9
14 Hinweise für die Entsorgung	9
15 Dokumentation	9
16 CE-Konformität	9
17 Erklärung Symbole,Begriffe,Besonderheiten des Produktes	9

Lieferumfang

1x LED Stripset für Treppe
1x Bedienungsanleitung

01 Identifikation der Bedienungsanleitung

Shada B.V, 7323-AM Apeldoorn, Kanaal Noord 350, Die Niederlande
www.shada.nl
Ausgabedatum: 20171227 16:37
Artikelnummer: 401640.

02 Allgemeines

Dieses Produkt ist für die alleinige Verwendung im Innenbereich konzipiert und verfügt über 15 LED Leuchtstreifen à 50 cm, 7m Hauptleitung, 15 T-Verbinder und ein Netzteil mit Zuleitung und Stecker.



03 Eindeutige Identifikation des Produktes

LED Stripset für Treppe
Artikelnummer 401640.
Das Produkt erfüllt die Anforderungen der Schutzklasse 3, Schutzart IP20; Kein Schutz gegen Wasser.
Weitere technische Daten entnehmen Sie bitte Tabelle 1. („TAB 1“ auf Seite 3)

04 Modifikation der Produktes

Das Produkt darf nicht geändert oder angepasst werden. Verwenden Sie das Produkt nicht für andere Zwecke als in der Anleitung beschrieben.

05 Sicherheitsbezogene Informationen

Bei der Wahl der Betriebsstätte sollten Sie auf ausreichende Belüftung des Gerätes achten. Decken Sie das Gerät niemals während des Betriebs ab. Betreiben Sie das Gerät nicht in Reichweite von Kindern oder Tieren. Diese Produkt ist kein Spielzeug. LED Leuchten sind extrem hell. Schauen Sie auf keinen Fall während des Betriebes aus kurzer Distanz in die Lichtquelle. Dies kann zu ernsthaften Augenschäden führen. Jede andere Verwendung des Gerätes als in der Bedienungsanleitung beschrieben kann das Produkt beschädigen oder Gefahren für den Benutzer durch z.B. Kurzschluss, Feuer oder einen elektrischen Schlag hervorrufen. Die Sicherheitshinweise sind in allen Fällen einzuhalten!

06 Konformität des Produkts

Der Gewährleistungsanspruch erlischt im Fall von Schäden, durch Nichtbeachtung dieser Bedienungsanleitung. Des Weiteren haften wir nicht für Folgeschäden, Schäden an Gegenständen oder Personen die durch Nichtbeachtung der Sicherheitshinweise und unsachgemäßer Bedienung/Handhabung des Geräts oder durch Verschleiß entstehen. Produktdesign und Spezifikationen können ohne vorherige Ankündigung geändert werden. Alle Logos und Markennamen sind eingetragene Warenzeichen ihrer jeweiligen Inhaber und werden hiermit als solche anerkannt.

07 Aufbewahrung der Bedienungsanleitung

Bitte lesen Sie die Betriebsanleitung vor dem Gebrauch sorgfältig und vollständig durch. Die Betriebsanleitung ist Teil des Produkts. Sie enthält wichtige Hinweise zur Inbetriebnahme und Handhabung des Gerätes. Verwahren Sie die beiliegende Bedienungsanleitung um auch später in der Lage zu sein, nach Informationen suchen können. Wenn das Gerät verkauft oder an Dritte weitergegeben wird sind Sie verpflichtet auch die Bedienungsanleitung weiterzugeben da diese laut Gesetzgeber ein Teil des Produktes ist.

08 Gebrauch des Produktes / Installation

Vor der Verwendung ist die Vollständigkeit der mitgelieferten Teile sowie die Unversehrtheit des Produktes zu kontrollieren. Falls das Produkt Beschädigungen aufweist, darf es nicht in Betrieb genommen werden.

Installation:

1. Sorgen Sie für eine saubere, trockene und fettfreie Montageoberfläche
2. Zählen Sie die Anzahl Ihrer Treppenstufen und entfernen Sie die nicht benötigten T-Verbinder und kürzen Sie das Kabel entsprechend.
3. Der LED Leuchtstreifen kann an den markierten Stellen gekürzt werden („Fig. 4“ auf Seite 2)
4. Folgen Sie den Schritten in der Zeichnung:
 („Fig. 1“ auf Seite 2): Entfernen Sie die Schutzfolie von der Rückseite des 3M Klebebands
 („Fig. 2“ auf Seite 2): Platzieren Sie den LED Leuchtstreifen auf der Montageoberfläche (wir empfehlen die Unterseite der Treppenstufe)
 („Fig. 3“ auf Seite 2): Verbinden Sie die einzelnen LED Streifen mittels der T-Verbinder mit der Hauptleitung (Bitte achten Sie darauf, dass die Zeichen auf den Verbindern und Kabeln übereinstimmen).
5. Prüfen Sie alle Verbindungen und stecken Sie den Stecker des Netzteils in die Steckdose

09 Betrieb des Produktes

Die Sicherheitshinweise und Warnungen sind unbedingt zu beachten. Um den einwandfreien Zustand des Produktes und einen gefahrlosen Betrieb zu gewährleisten. Weitere Informationen, entnehmen Sie bitte Tabelle 1. (seite 8)

10 Instandhaltung des Produktes

Das Panel kann mit einem feuchten, weichen Tuch gereinigt werden. Bitte benutzen Sie keine chemischen oder abrasiven Reinigungsmittel (wie beispielsweise Scheuermilch, Stahlwolle etc.).

11 Zubehörteile, Verbrauchsmaterialien, Ersatzteile

Für dieses Produkt ist das folgendes Zubehör verfügbar:

Artikelnummer 401641: 2er Set Bewegungsmelder

Artikelnummer 401642: 15er Set Aluminiumprofile mit matter Abdeckung

12 Informationen zu speziellen Werkzeugen, Geräten

Zur Montage benötigen Sie Kombinationszange und je nach Anbringungsart noch einen Bohrschrauber und passende Bohrer.

13 Information zur Reparatur, Austausch von Teilen

Versuchen Sie nicht das in dieser Bedienungsanleitung beschriebene Produkt zu öffnen oder gar zu zerlegen. Das Produkt kann nicht repariert werden. Im Falle eines Defekts außerhalb des Gewährleistungszeitraums ist das Gerät bei den zugelassenen Sammelstellen für Sondermüll zu entsorgen.

14 Hinweise für die Entsorgung

Altgeräte, die mit dem abgebildeten Symbol gekennzeichnet sind, dürfen nicht in den Hausmüll entsorgt werden. Sie müssen sie bei einer Sammelstelle für Altgeräte (erkundigen Sie sich bitte bei Ihrer Gemeinde) oder dem Händler, bei dem es gekauft wurde abgegeben werden. Diese stellen eine umweltgerechte Entsorgung sicher.



15 Dokumentation

Das Produkt wurde in Übereinstimmung mit allen relevanten Vorschriften und Richtlinien hergestellt und geliefert, die für alle Mitgliedsstaaten der Europäischen Union gültig sind. Das Produkt entspricht allen geltenden Vorschriften und Bestimmungen im Verkaufsland. Entsprechende Unterlagen und Zertifikate sind auf Anfrage erhältlich. Die formale Dokumentation beinhaltet mindestens die Konformitätserklärung, das Sicherheitsdatenblatt und den Prüfbericht des Produktes, ist jedoch nicht auf diese beschränkt.

16 CE-Konformität

Das Produkt stimmt mit den folgenden Normen/Direktiven überein:

LVD: 2014/35/EU, EMC: 2014/30/EU, RoHS: 2011/65/EU

17 Erklärung Symbole, Begriffe, Besonderheiten des Produktes



Handlungssymbol - Lesen Sie diese Bedienungsanleitung sorgfältig und vollständig durch.



CE ist die Abkürzung für Conformité européenne - und bedeutet „Entspricht den EU-Richtlinien“. Mit der CE-Kennzeichnung bestätigt der Hersteller, dass dieses Produkt die geltenden europäischen Richtlinien erfüllt.

Verpakkingsinhoud.....	10
01 Identificatie van de bedieningsinstructies.....	10
02 Algemeen.....	10
03 Unieke identificatie van het product.....	10
04 Aanpassing van het product.....	11
05 Veiligheidsgerelateerde informatie.....	11
06 Conformiteit van het product met wetgeving.....	11
07) Opslag van de bedieningsinstructies.....	11
08 Gebruik van het product / Installatie.....	11
09 Werking van het product.....	11
10 Onderhoud van het product.....	12
11 Accessoires, verbruiksgoederen, reserveonderdelen.....	12
12 Informatie over speciaal gereedschap, apparaten.....	12
13 Informatie over reparatie, vervanging van onderdelen.....	12
14 Instructies voor verwijdering.....	12
15 Documentatie.....	12
16) CE -conformiteitsverklaring.....	12
17 Verklaring symbolen, begrippen en bijzonderheden van het product.....	12

Verpakkingsinhoud

- 1x LED Trapverlichting
- 1x Installatie- en gebruiksaanwijzing

01 Identificatie van de bedieningsinstructies

Shada B.V, 7323-AM Apeldoorn, Kanaal Noord 350, Nederland
www.shada.nl
 Uitgiftedatum: 20171227 16:39
 Artikelnummers: 401640

02 Algemeen

Dit product is ontworpen voor gebruik binnenshuis. Het is uitgerust met 15 x 50 cm LED strip, 7m hoofdkabel, 15 x T-koppeling en voeding.



03 Unieke identificatie van het product

LED Trapverlichting.
 artikelnummer 401640.
 Het product voldoet aan de eisen van veiligheidsklasse 3.
 Mate van bescherming IP20, geen bescherming tegen stof en/of water.
 Meer technische informatie staat in tabel 1. („TAB 1“ op pagina 3)

04 Aanpassing van het product

Het product mag niet worden gewijzigd of aangepast. Gebruikt het apparaat niet voor andere doeleinden dan beschreven in de handleiding.

05 Veiligheidsgerelateerde informatie

Zorg bij het gebruik van het product voor voldoende ventilatie, bedek het apparaat nooit tijdens gebruik en houdt het buiten bereik van kinderen en/of dieren. Dit product is geen speelgoed, LED-lampen zijn extreem helder en het direct kijken in de lichtbron kan ernstig oogletsel veroorzaken. Elk ander gebruik van het apparaat dan beschreven in de gebruiksaanwijzing kan het product beschadigen of gevaar voor de gebruiker veroorzaken, bijv. door kortsluiting, brand of een elektrische schok. De veiligheidsinstructies moeten in alle gevallen in acht worden genomen!

06 Conformiteit van het product met wetgeving

De garantie vervalt in het geval van schade als gevolg van niet-naleving van de veiligheidsvoorschriften van het apparaat. Verder zijn wij niet aansprakelijk voor gevolgschade, schade aan voorwerpen of personen als gevolg van het niet in acht nemen van de veiligheidsinstructies en oneigenlijk gebruik/gebruik van het apparaat als gevolg van slijtage. Productontwerp en -specificaties kunnen zonder voorafgaande kennisgeving worden gewijzigd. Alle logo's en handelsnamen zijn geregistreerde handelsmerken van hun respectieve eigenaren en worden hierbij als zodanig erkend.

07) Opslag van de bedieningsinstructies

Lees de gebruiksaanwijzing zorgvuldig en volledig voor gebruik. De bedieningsinstructies maken deel uit van het product, ze bevatten belangrijke informatie over de inbedrijfstelling en het gebruik van het apparaat. Bewaar de bedieningsinstructies om later informatie te kunnen opzoeken. Als het apparaat wordt verkocht of doorgegeven aan derden, bent u verplicht om de bedieningsinstructies door te geven aangezien deze wettelijk deel uitmaken van het product.

08 Gebruik van het product / Installatie

Controleer voor gebruik de volledigheid van de geleverde onderdelen en/of het product intact is. Als het beschadigd is mag het niet in gebruik worden genomen.

Installatie:

1. Zorg voor een vetvrij en droog montageoppervlak
2. Tel het aantal T-koppelingen en kort de kabel in naar gelang het aantal traptreden door deze af te knippen na de laatste te gebruiken T-koppeling.
3. De LED strip kan worden ingekort („Fig. 4“ op pagina 2)
4. Volg de stappen in de tekening:
(„Fig. 1“ op pagina 2) Verwijder de folie van de 3M tape op de achterzijde van de LED strip.
(„Fig. 2“ op pagina 2) Plak de LED strip op het montageoppervlak (wij adviseren de onderzijde van de traprede).
(„Fig. 3“ op pagina 2) Koppel de LED strip met de T-koppeling op de hoofdkabel. LET OP de juiste symbolen op de kabel en T-koppeling.
5. Controleer alle aansluitingen en steek de stekker in het stopcontact.

09 Werking van het product

De veiligheidsinstructies en waarschuwingen moeten in acht worden genomen om de perfecte staat van het product en een veilige werking te garanderen. Meer technische informatie staat in tabel 1. („TAB 1“ op pagina 3)

10 Onderhoud van het product

Het alles in één paneel kan gereinigd worden met en een zachte vochtige doek. Gebruik geen schoonmaakmiddelen die oppervlakreactieve stoffen of schuurmiddelen bevatten.

11 Accessoires, verbruiksgoederen, reserveonderdelen

Voor dit product zijn de volgende accessoires leverbaar:

Artikelnummer 401641: 2x bewegingssensor met aansluitkabel.

Artikelnummer 401642: 15x aluminium LED profielen met montage materialen.

12 Informatie over speciaal gereedschap, apparaten

Voor montage heeft u een (combinatie)tang nodig voor het dichtklikken van de T-koppelingen.

13 Informatie over reparatie, vervanging van onderdelen

De onderdelen in deze set niet openen (T-koppeling uitgezonderd) of demonteren! Het product kan niet worden gerepareerd. In geval van een defect buiten de garantieperiode moet het apparaat worden afgevoerd naar een erkend inzamelpunt.

14 Instructies voor verwijdering

Oude apparaten die zijn gemarkeerd met het afgebeelde symbool mogen niet met het vuilnis worden weggegooid. U dient het af te geven bij een afvalinzamelingscentrum (informeer bij uw lokale gemeenschap) of de winkel waar het is gekocht. Deze zorgen voor milieuvriendelijke verwijdering.



15 Documentatie

Het product is vervaardigd en geleverd in overeenstemming met alle relevante voorschriften en richtlijnen die geldig zijn voor alle lidstaten van de Europese Unie. Het product voldoet aan alle toepasselijke voorschriften en regelingen in het land van verkoop.

Formele documentatie is op aanvraag beschikbaar. De formele documentatie omvat, maar is niet beperkt tot, de conformiteitsverklaring, het veiligheidsinformatieblad en het product testrapport.

16) CE -conformiteitsverklaring

Dit product voldoet aan de volgende richtlijnen:

LVD: 2014/35/EU, EMC: 2014/30/EU, RoHS: 2011/65/EU

17 Verklaring symbolen, begrippen en bijzonderheden van het product.



Handelingssymbool - Leest U deze handleiding zorgvuldig en in zijn geheel door.



CE is de Afkorting voor Conformité européenne - en betekent "Is conform EU-Richtlijnen". met deze aanduiding bevestigt de fabrikant dat dit product voldoet aan alle geldende Europese richtlijnen.

☰ Table des matières

Contenu de l'emballage.....	13
01 Identification des instructions d'utilisation.....	13
02 Général.....	13
03 Identification unique du produit.....	13
04 Modifications du produit.....	13
05 Informations relatives à la sécurité.....	14
06 Conformité du produit à la législation.....	14
07 Stockage des instructions d'utilisation.....	14
08 Utilisation du produit / Installation.....	14
09 Fonction du produit.....	14
10 Entretien du produit.....	14
11 Accessoires, consommables, pièces de rechange.....	15
12 Outils nécessaires au montage.....	15
13 Informations de réparation, remplacement de pièces.....	15
14 Informations sur le recyclage.....	15
15 Documentation.....	15
16 Déclaration CE.....	15
17 Explication des symboles, termes, caractéristiques du produit.....	15

Contenu de l'emballage

- 1x Bande LED pour escalier
- 1x Montage et mode d'emploi

01 Identification des instructions d'utilisation

Shada B.V, 7323-AM Apeldoorn, Kanaal Noord 350, les Pays-bas
www.shada.nl
 Date d'émission: 20171227 16:50
 Numéro d'article: 401640.

02 Général

Cet appareil est destiné à être utilisé exclusivement en intérieur. L'appareil est équipé de 15 bandes LED de 50cm, 7m de câble principal, de 15 raccords en T et d'un adaptateur secteur..



03 Identification unique du produit

Bande LED pour escalier
 Numéro d'article 401640.

Le produit est conforme à toutes les spécifications de classement 3.
 Degré de protection IP20, aucune protection contre les poussières ou contre l'eau. . Vous pouvez trouver plus d'informations techniques sur le tableau 1. („TAB 1“ sur la page 3)

04 Modifications du produit

Ne modifiez pas l'appareil de quelque manière que ce soit. N'utilisez pas l'appareil à d'autres fins que celles décrites dans le manuel.

05 Informations relatives à la sécurité

Assurez-vous que le produit est bien ventilé. Ne pas couvrir le produit en cours d'utilisation, garder le produit hors de la portée des enfants et/ou des animaux. Ce produit n'est pas un jouet, les lampes LED sont particulièrement lumineuse et regarder directement le faisceau lumineux peut causer des lésions oculaires graves. L'utilisation de l'appareil pour d'autres applications que celles décrites dans le manuel peut endommager le produit ou provoquer des dangers pour l'utilisateur, comme des court-circuits, des incendies ou décharges électriques. Toutes les consignes de sécurité doivent être respectées en tout temps!

06 Conformité du produit à la législation

La garantie expire en cas de dommages résultant du non-respect de ces instructions. Le fabricant n'est pas responsable des dommages qui résultent d'une mauvaise manipulation du dispositif, de sa mauvaise utilisation ou de l'usure normale. Le fabricant se réserve le droit d'apporter des modifications techniques. Tous les logos, marques et noms de produits sont des marques commerciales ou des marques déposées ou leurs détenteurs respectifs et sont reconnus comme tels.

07 Stockage des instructions d'utilisation

Lisez attentivement le manuel avant utilisation. Les instructions d'utilisation constituent un élément essentiel du produit, ils contiennent des informations importantes sur son fonctionnement. Conserver ce manuel pour une consultation ultérieure. Si vous vendez ou cédez l'appareil à une tierce personne, vous êtes obligé de transmettre le mode d'emploi en même temps, car il est considéré juridiquement comme faisant partie intégrante du produit.

08 Utilisation du produit / Installation

Avant utilisation, assurez-vous que l'appareil est intact et que toutes les pièces de l'appareil sont incluses. N'utilisez pas l'appareil si une pièce est endommagée ou défectueuse.

Installation:

1. Assurez-vous que la surface de montage est exempte de graisse et sèche.
2. Comptez le nombre de raccords en T et coupez le câble après le dernier raccord en T à utiliser.
3. Si nécessaire, coupez la bande LED („Fig. 4“ sur la page 2)
4. Installez comme indiqué dans les étapes.
 („Fig. 1“ sur la page 2) Enlevez la feuille de la bande 3M sur la dernière de la bande LED.
 („Fig. 2“ sur la page 2) Collez la bande LED sur la surface de montage (nous recommandons la bas de la marche).
 („Fig. 3“ sur la page 2) Connectez la bande LED via le raccord en T au câble principal.
 ATTENTION au symboles sur le câble et les raccords en T.
5. Contrôlez tous les connections et branchez la prise.

09 Fonction du produit

L'utilisateur doit attentivement lire des conseils et avis de sécurité pour garantir une utilisation sûre et un bon état du produit. . Vous pouvez trouver plus d'informations techniques sur tableau 1. („TAB 1“ sur la page 3)

10 Entretien du produit

Nettoyez le panneau combinaison à l'aide d'un chiffon doux et d'eau propre. N'utilisez pas de nettoyeurs abrasifs ou produits corrosifs.

11 Accessoires, consommables, pièces de rechange

Les accessoires suivant sont disponibles pour ce produit:

Numéro d'article 401641: 2x capteurs de mouvement avec câble de raccordement.

Numéro d'article 401642: 15x profils en aluminium avec matériel de montage.

12 Outils nécessaires au montage

Pour l'installation, vous avez également besoin d'une pince (multiple) pour fermer les raccord en T. Selon la méthode de montage, vous pouvez avoir besoin d'une perceuse et d'un foret.

13 Informations de réparation, remplacement de pièces

Ne tentez pas d'ouvrir (excepté les raccords en T) ou de démonter le produit. Le produit ne peut pas être réparé. En cas de malfonction en dehors de la garantie, mettez-le au rebut en vous conformant aux prescriptions locales en matière d'élimination des déchets.

14 Informations sur le recyclage

Ne pas jeter d'appareils portant le symbole ci-contre avec les déchets domestiques. Vous devez déposer le produit à un point de collecte approprié ou chez le revendeur (Pour plus d'informations, veuillez contacter l'autorité locale responsable de la gestion des déchets et du recyclage).



15 Documentation

Le produit a été fabriqué et fourni en conformité avec tous les règlements et directives pertinentes, valables pour tous les États membres de l'Union européenne. Le produit est conforme à toutes les spécifications et réglementations applicables dans le pays de vente. La documentation officielle est disponible sur demande. La documentation officielle comprend, mais ne se limite pas à la déclaration de conformité, la fiche de données de sécurité et le rapport d'essai du produit.

16 Declaration CE

Le produit est conforme aux directives suivantes:

LVD: 2014/35/EU

EMC: 2014/30/EU

RoHS: 2011/65/EU

17 Explication des symboles, termes, caractéristiques du produit





Symbole d'action - Lisez ce manuel attentivement et complètement.



CE est l'abréviation de Conformité européenne - qui signifie «Conforme aux directives de l'UE». Avec le marquage CE, le fabricant confirme que ce produit est conforme aux directives européennes applicables.

Imported by **SHADA**
Kanaal Noord 350
NL-7323 AM Apeldoorn
www.shada.nl

WEEE NL: 3505
WEEE DE: 37281017
WEEE AT: 40133

MV#: 20171222 13:36