

Lees de instructies zorgvuldig door om de ventilator op de juiste manier te installeren.

Please read the instructions carefully to install the fan correctly.

1. Schakel altijd de elektriciteit uit tijdens de installatie om een elektrische schok te voorkomen.
2. Het oppervlak waar de ventilator wordt geïnstalleerd moet het gewicht en het roteren kunnen ondersteunen.
3. Elektrische connecties dienen te worden weggewerkt in de behuizing. Laat geen draden los hangen.
4. Installeer de bladen pas nadat de motor is geïnstalleerd. Bij het monteren van meerdere ventilatoren let er dan op dat de bladen niet verwisseld worden.
5. Zorg ervoor dat de bladen niet in contact kunnen komen met objecten. De ventilator moet op minimaal 2,3 meter hoogte geïnstalleerd worden.
6. Controleer na installatie of de ventilator veilig is geïnstalleerd en deze niet los kan komen.
7. De ventilator kan na installatie direct gebruikt worden.
8. Enkel geschikt voor gebruik binnenshuis.
9. Gebruik geen water bij het schoonmaken van de ventilator.

1. Always turn off the electricity during installation to avoid an electrical plaice.
2. The surface where the fan is installed must be able to support the weight and rotation.
3. Electrical connections should be concealed inside the housing. Do not leave wires hanging loose.
4. Install the blades only after the motor is installed. When installing multiple fans, be careful not to mix up the blades.
5. Make sure the blades cannot come into contact with objects. The fan must be installed at a minimum height of 2,3 meters.
6. After installation, check that the fan is securely installed and it cannot come loose.
7. The fan can be used immediately after installation.
8. Suitable for indoor use only.
9. Do not use water when cleaning the fan.

Lesen Sie die Anleitung sorgfältig durch, um den Ventilator korrekt zu installieren.

Lire attentivement les instructions pour installer correctement le ventilateur.

1. Schalten Sie während der Installation immer den Strom ab, um eine elektrische Panne zu vermeiden.
2. Die Oberfläche, auf der der Ventilator installiert wird, muss in der Lage sein, das Gewicht und die Rotation zu tragen.
3. Die elektrischen Anschlüsse sollten im Gehäuse verborgen sein. Lassen Sie die Kabel nicht lose herumhängen.
4. Montieren Sie die Klängen erst nach dem Einbau des Motors. Bei der Installation mehrerer Ventilatoren ist darauf zu achten, dass die Klängen nicht vertauscht werden.
5. Achten Sie darauf, dass die Klängen nicht mit Gegenständen in Berührung kommen. Der Ventilator sollte in einer Mindesthöhe von 2,3 Metern installiert werden.
6. Überprüfen Sie nach der Installation, dass der Ventilator sicher installiert ist und sich nicht lösen kann.
7. Der Ventilator kann sofort nach der Installation in Betrieb genommen werden.
8. Nur für den Gebrauch in Innenräumen geeignet.
9. Verwenden Sie zur Reinigung des Ventilators kein Wasser.

1. Coupez toujours l'électricité pendant l'installation afin d'éviter tout risque d'accident électrique.
2. La surface sur laquelle le ventilateur est installé doit pouvoir supporter son poids et sa rotation.
3. Les connexions électriques doivent être dissimulées dans le boîtier. Ne laissez pas les fils pendre librement.
4. N'installez les pales qu'après avoir installé le moteur. Lors de l'installation de plusieurs ventilateurs, veillez à ne pas mélanger les pales.
5. Veillez à ce que les pales ne puissent pas entrer en contact avec des objets. Le ventilateur doit être installé à une hauteur minimale de 2,3 mètres.
6. Après l'installation, vérifiez que le ventilateur est bien installé et qu'il ne peut pas se détacher.
7. Le ventilateur peut être utilisé immédiatement après son installation.
8. Convient uniquement pour une utilisation à l'intérieur.
9. Ne pas utiliser d'eau pour nettoyer le ventilateur.

1. Controleer of onderstaande onderdelen aanwezig zijn / Check if all parts are included / Prüfen Sie ob alle Teile enthalten sind / Vérifiez si toutes les pièces sont incluses



———— Mounting Bracket

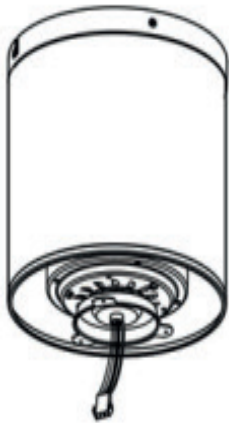

———— Fan Assembly

Blade(3)

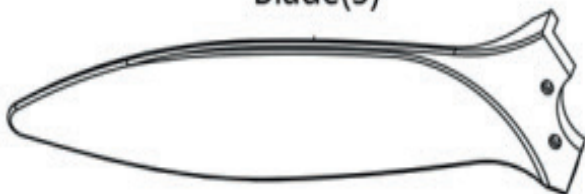

Hardware Bag

For Mounting Bracket:

Flat Washer	x2		
Spring Washer	x2		
Machine Screw	x2		
Wood Screw	x2		

For Blade Installation:

Flat washer x 7 (one spare washer included)



Blade Screw x 7 (one spare screw included)



For Blade Balance:

Balanced slide x 1

Weight block (5G x 3)

Remote Control



Hardware Bag

Wood Screw x 2



Wall plug an



Wire Nut x 5



- Schakel de stroom uit.
- Switch off the power.
- Schalten Sie den Strom aus.
- Coupez l'alimentation.

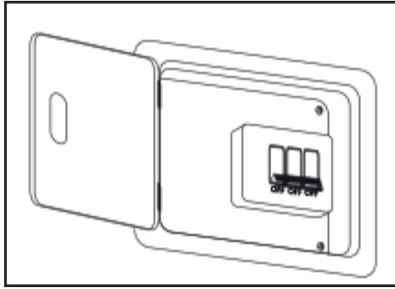

- Installeer contactdoos.
- Install outlet box.
- Steckdozenkasten installieren.
- Installer la boîte de sortie.

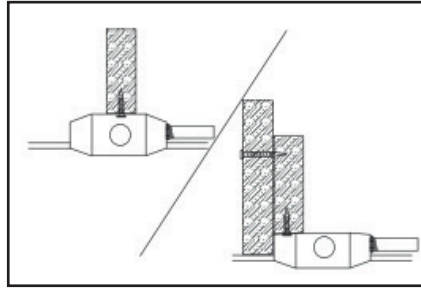

- Installeer montagebeugel.
- Install mounting bracket.
- Montagewinkel montieren.
- Installer le support de montage.

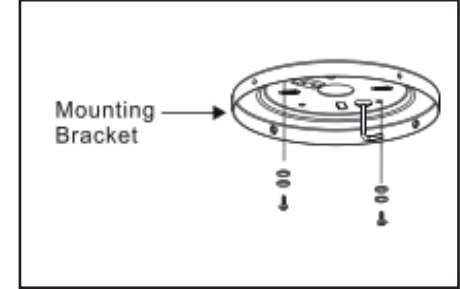

- Til de ventilator op en hang hem aan de haak op de montagebeugel. Zo kunt u de elektrische aansluitingen maken zonder de ventilator omhoog te houden.

- Lift the fan assembly and hang onto the hook on mounting bracket. This will permit you to make the electrical connections without having to hold up the fan.

- Heben Sie die Ventilatorbaugruppe an und hängen Sie sie in den Haken der Montagehalterung ein. So können Sie die elektrischen Anschlüsse vornehmen, ohne den Ventilator hochhalten zu müssen.

- Soulevez le ventilateur et accrochez-le au crochet du support de montage. Cela vous permettra d'effectuer les connexions électriques sans avoir à tenir le ventilateur.

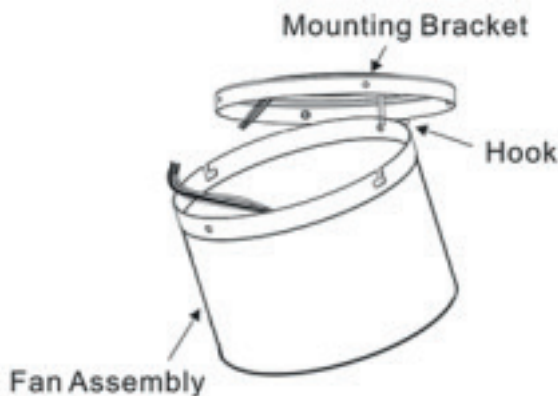

- Verbind de elektrische draden / Make electrical wire connection / Elektrische Kabelverbindung herstellen / Effectuer la connexion des fil électriques

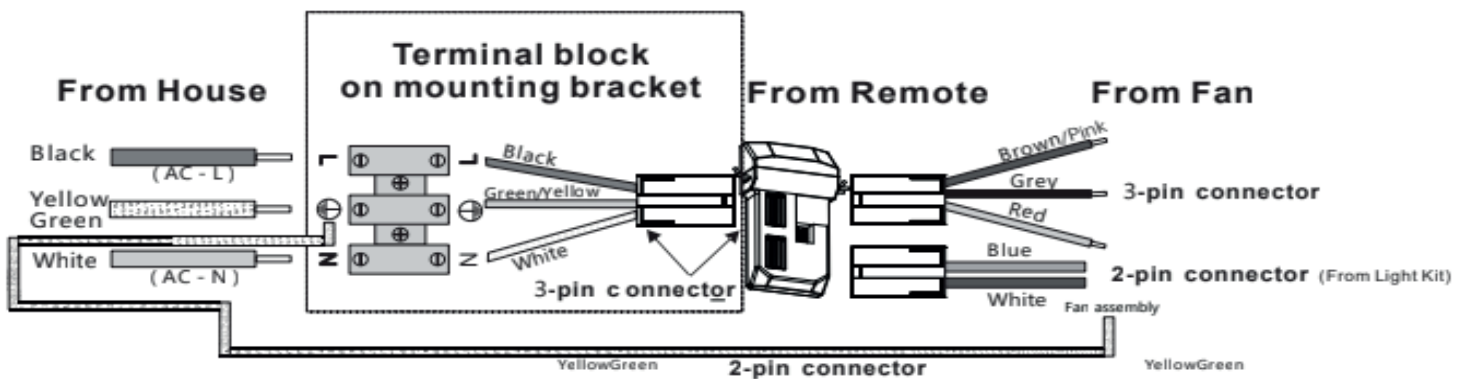

- Draai de ventilator tot de twee schroeven vastzitten in de L-vormige gaten en draai de schroeven stevig aan.
- Turn the fan assembly until the two screws are in the L-type slot holes and tighten screws firmly.
- Drehen Sie die Lüfterbaugruppe, bis die beiden Schrauben in den L-förmigen Schlitzlöchern sitzen, und ziehen Sie die Schrauben fest an.
- Tourner le ventilateur jusqu'à ce que les deux vis soient dans les trous de la fente de type L et serrer fermement les vis.

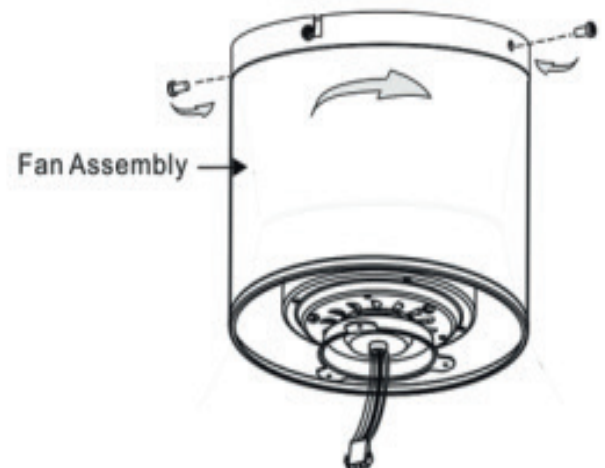

- 8. Installeer de bladen met de platte ringen en de schroeven
- 8. Install the blades by using the flat washers and screws
- 8. Montieren Sie die Klingen mit den Unterlegscheiben und Schrauben
- 8. Installer les lames en utilisant les rondelles plates et les vis

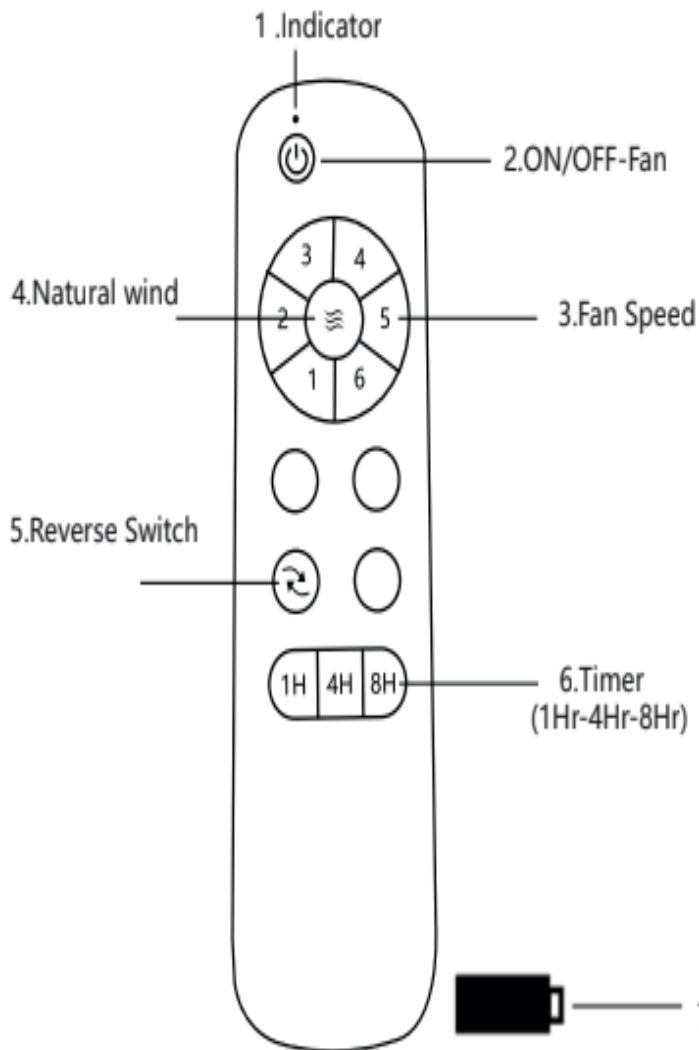
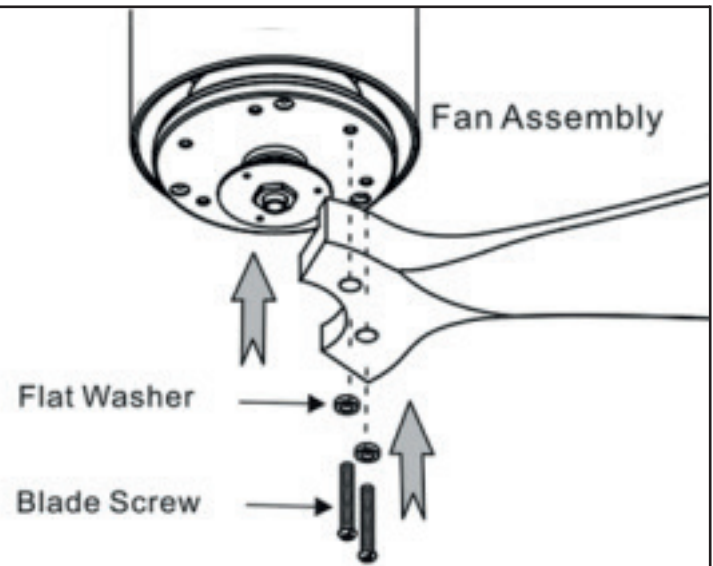

All the button pressed will have a Beep sound and the red indicator light will turn on.

- 1. Indicator
- 2. Press the button to turn the fan ON/OFF.
- WARNING: Do not press the button for more than 4 seconds to avoid factory reset and the loss of pre paired programming of the receiver and transmitter.**

NOTICE: On every startup, the fan will move forward & backwards for 2 to 3 seconds.

- 3. Fan Speed: 1 - Low Speed / 6 - High Speed
- 4. Natural Wind: The fan speed will automatically cycle between 1 - 6 speed.
- 5. Reverse Switch
- 6. Timer-(1Hr-4Hr-8Hr)
- 7. 1.5V AAA Battery*2

Note: Press  button to turn the fan ON/OFF. The remote retains the last settings (fan speed and light dimming level) in memory. Switch the fan ON/OFF by main power will operate at initial setting. (fan off and light on)