

tusol.com

# MONTAGE ZONWERING



**tusol**

# Inhouds- opgave

<b>Benodigdheden</b>	4
<b>Materialen checklist</b>	5
<b>Startpunt bepalen</b>	6
<b>C-profiel</b>	7
<b>Motor</b>	8
<b>Zonwering inleren</b>	10
<b>F-profielen</b>	11
<b>Module bevestigen</b>	13

# › Veiligheidsvoorschriften

## Algemene informatie

Lees deze handleiding volledig door voordat u de zonwering installeert of gebruikt. Het opvolgen van de instructies is essentieel om schade of letsel te voorkomen en om aanspraak te kunnen maken op garantie. Bewaar deze handleiding zorgvuldig en lever deze mee bij doorverkoop of overdracht van de terrasoverkapping. Bij onduidelijkheden of vragen kunt u contact opnemen met uw verkoopvertegenwoordiger. Afbeeldingen in deze handleiding kunnen afwijken van de werkelijke uitvoering van het product. De handleiding is auteursrechtelijk beschermd en uitsluitend bedoeld voor gebruik met dit product.

## Veiligheidsmaatregelen en waarschuwingen

Lees deze handleiding zorgvuldig en volg de instructies nauwkeurig op.

De montage dient te worden uitgevoerd door minimaal twee personen.

Controleer bij ontvangst de levering op beschadigingen of ontbrekende onderdelen. Neem bij problemen direct contact op. Bewaar de materialen in een droge, geventileerde ruimte en bescherm ze tegen vocht en vuil.

Open de verpakking voorzichtig en voorkom beschadiging van het doek en de onderdelen.

Wijzigingen aan onderdelen of het niet volgen van de instructies kunnen de veiligheid van de zonwering nadelig beïnvloeden.

Houd kleine onderdelen buiten bereik van kinderen.

Draag geschikte beschermende kleding, zoals werkhandschoenen en stevige schoenen.

Gebruik een ladder alleen op een stabiele ondergrond.

Zorg dat de montageplaats vrij is van obstakels en dat derden op afstand blijven tijdens installatie.

## Elektrische veiligheid

Laat elektrische aansluitingen altijd uitvoeren door een erkende elektricien.

Zorg dat er geen spanning op de kabel staat tijdens installatie.

Gebruik alleen de voorgeschreven aansluitmaterialen.

Gebruik de zonwering niet bij beschadigde kabels of elektrische onderdelen.

Bedien de zonwering niet met natte handen.

## Installatie

Werk altijd met minimaal twee personen.

Gebruik uitsluitend de meegeleverde en voorgeschreven bevestigingsmaterialen.

Controleer of de ondergrond en constructie geschikt en stevig genoeg zijn voor montage.

Zorg dat de zonwering module correct en waterpas wordt gemonteerd.

Controleer na montage of alle onderdelen stevig vastzitten.

## Gebruik en weersomstandigheden

Gebruik de zonwering uitsluitend waarvoor deze bedoeld is: bescherming tegen zonlicht.

Rol de zonwering altijd in bij harde wind, storm, sneeuw of hevige regen.

Laat de zonwering niet onbeheerd uitstaan bij wisselende weersomstandigheden.

Bedien de zonwering niet wanneer deze bevroren is.

Zorg dat er geen obstakels in de bewegingsruimte van de zonwering aanwezig zijn.

Laat kinderen niet spelen met de zonwering of de bediening.

## Onderhoud en reiniging

Controleer regelmatig of alle onderdelen goed functioneren en stevig vastzitten.

Reinig het doek en de onderdelen met een zachte doek en milde reinigingsmiddelen.

Gebruik geen agressieve schoonmaakmiddelen of hogedrukreiniger.

Laat onderhoud en reparaties uitvoeren door een specialist.

## Garantie en aansprakelijkheid

Wijzigingen aan het product zonder goedkeuring van Tusol B.V. doen de garantie vervallen.

Reparaties mogen alleen door erkende professionals worden uitgevoerd.

Het gebruik van niet-originele onderdelen leidt tot het vervallen van de garantie.

Tusol is niet aansprakelijk voor schade door onoordeelkundig gebruik of het niet naleven van de handleiding.

Specificaties en productontwerpen kunnen zonder voorafgaande kennisgeving worden gewijzigd.

Deze handleiding is opgesteld volgens geldende normen en regelgeving. Voor verdere vragen of ondersteuning kunt u contact opnemen met Tusol B.V.

# › Het juiste gereedschap bij de hand

Voor een vlotte en veilige montage is het belangrijk om vooraf de juiste gereedschappen bij de hand te hebben. Hiernaast vind je een overzicht van wat je nodig hebt om de installatie soepel en zonder vertraging uit te voeren.

## Benodigdheden

Voor de montage heb je het volgende gereedschap en materialen nodig:

- › Ladder
- › Rolmaat
- › Accuboormachine met toebehoren
- › Kniptang
- › Schroevendraaier
- › Loze kabel
- › Teststekker
- › Compriband
- › 8 kleine zelftappers (15 mm)
- › 2 batterijen

**Tip:** De montage dient door twee personen uitgevoerd te worden. Dit maakt het werk veiliger en gemakkelijker.

Scan de QR-code voor video tutorials en ontdek hoe eenvoudig montage is! ›



# › Een helder overzicht van onderdelen

In deze checklist vind je een helder overzicht van alle meegeleverde onderdelen. Neem even de tijd om alles goed na te lopen. Zo voorkom je dat je tijdens de montage misgrijpt of moet stoppen omdat er iets ontbreekt.



Afstandsbediening

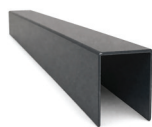

C-profiel

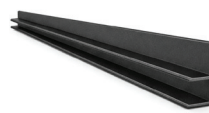

F-profielen



Geleiders

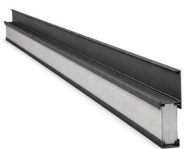

Doekprofiel



Afdekkap



Motor



Sok



Aandrijfstang 1



Aandrijfstang 2



Aandrijfstang 3



Schroeven mini

## STAP 1 Voorbereiding

- › Controleer of alle meegeleverde materialen aanwezig zijn. Gebruik hiervoor de checklist en stal alles overzichtelijk uit.
- › Zorg dat je al het benodigde gereedschap bij de hand hebt voordat je begint.

Tip: Leg de onderdelen op een zeil.

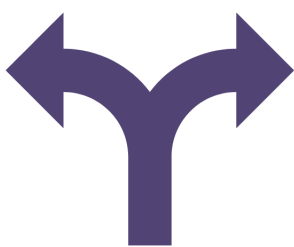

## OPTIES Startpunt bepalen

- › Optie 1: Je hebt al een overkapping staan en wilt hier zonwering in bevestigen. Volg eerst stap 2-5.
- › Optie 2: Je bouwt momenteel een aluminium overkapping. Begin bij stap 7.

## STAP 2 Sierkliklijsten verwijderen

- › Boor de sierkliklijsten voor met een 6 mm boor.
- › Trek de sierkliklijsten met een haakje los uit het muurprofiel.

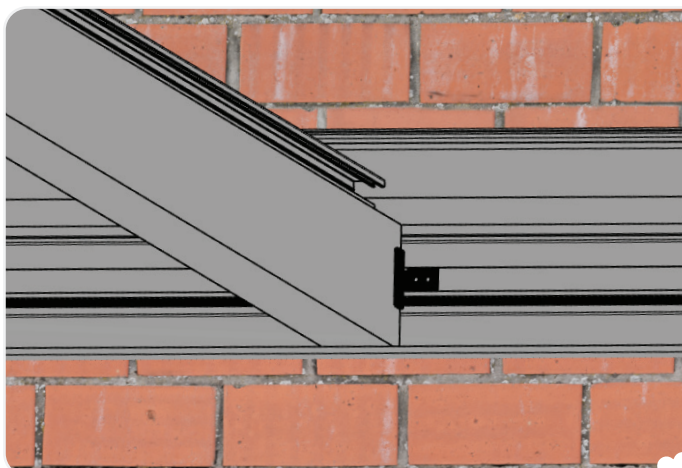
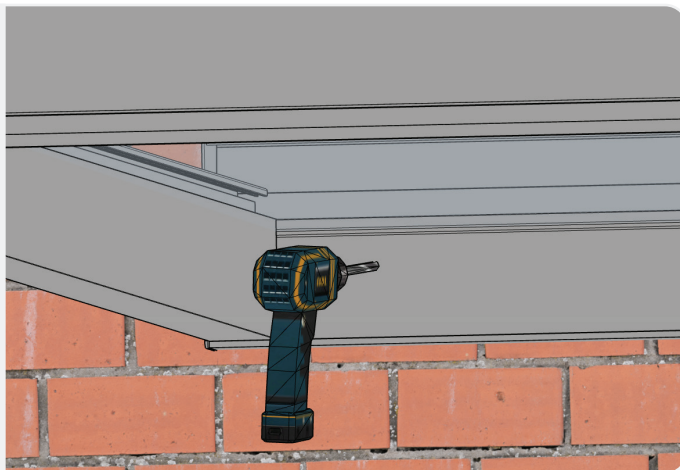

## STAP 3 Loze kabel (1)

- › Voer de loze kabel door het muurprofiel, achter de liggers langs.

## STAP 4

### Loze kabel (2)

- › Laat een elektricien de loze kabel aansluiten op het stroompunt met WAGO-klemmen.

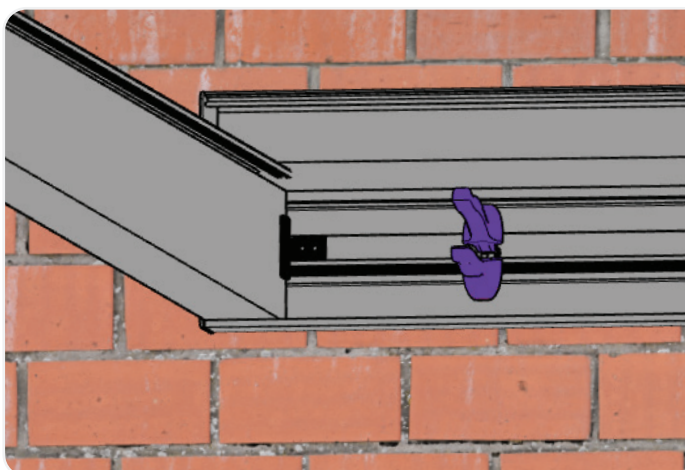

## STAP 5

### Loze kabel (3)

- › Knip de loze kabel door op elk stuk waar je de kliklijst hebt verwijderd.

Let op: er mag geen stroom op staan. Haal indien nodig de stekker uit het stopcontact.

## STAP 6

### F-profielen voorbereiden

- › Pak 2 F-profielen en boor ze voor: elke meter een gat van 4 mm in de onderzijde.

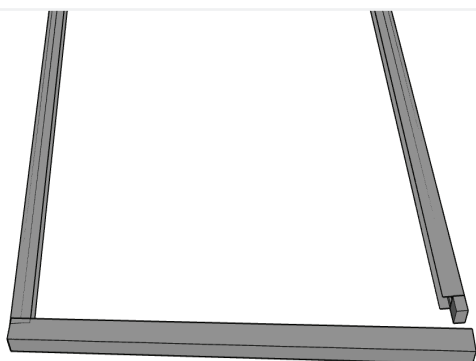
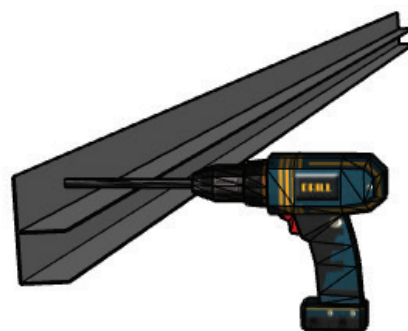

## STAP 7

### C-profiel (1)

- › Leg 2 geleiders verticaal neer met de open zijde naar binnen. Houdt ongeveer 90 cm afstand ertussen.
- › Klik het C-profiel op de onderkant van de geleiders, over de uitstekende plastic blokken heen.

## STAP 8 C-profiel (2)

› Schroef het C-profiel vast door de voorgeboorde gaten. Gebruik de meegeleverde schroeven.

Let op: komen de voorgeboorde gaten niet overeen? Dan zijn links en rechts omgedraaid. Wissel de geleiders om.

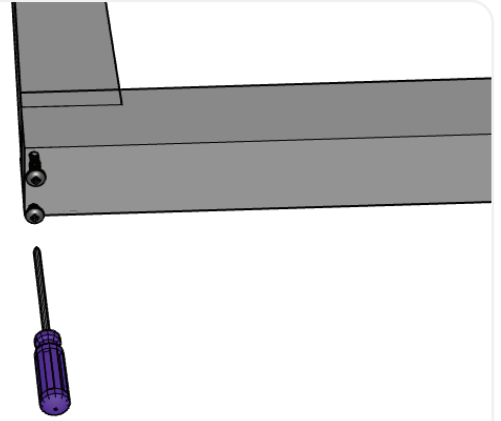

**GEbruik  
SCHONE  
HANDEN BIJ  
HET DOEK!**



## STAP 9 Doekprofiel (1)

- › Schuif het doekprofiel aan de andere kant in de geleiders. De plastic blokken klikken vast in het brede profiel boven het doek.
- › In beide geleiders zitten L-vormige glijders. Schuif de uitstekende lippen van de glijders in het smalle profiel onder het doek.

## STAP 10 Doekprofiel (2)

› Schroef het doekprofiel vast door de 2 voorgeboorde gaten. Gebruik de meegeleverde schroeven.

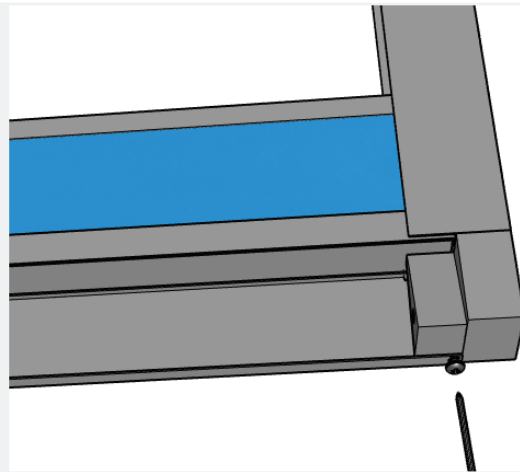

## STAP 11 Motor (1)

- › Plaats de motor (met de letters omhoog) in de bovenkant van het doekprofiel.

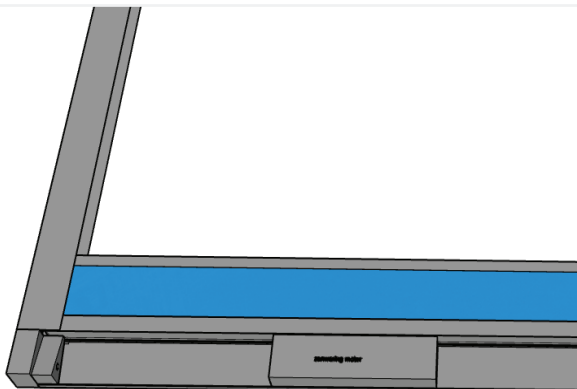

## STAP 12

### Motor (2)

- › Plaats aandrijfstang 1 in de gaten van de motor en de linkergeleider.
- › Druk de motor tegen de linkergeleider totdat deze vastklikt.

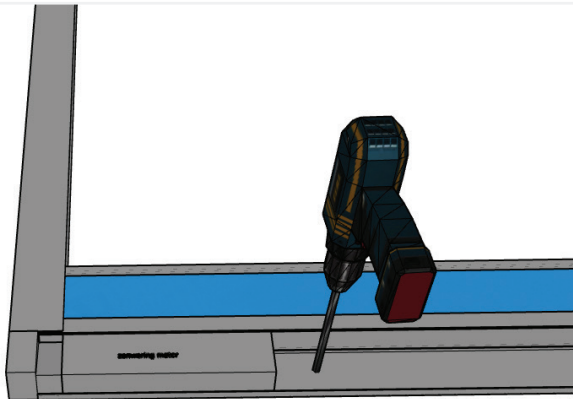
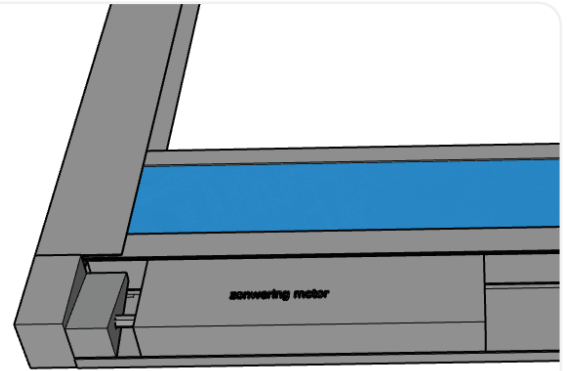

## STAP 13

### Motor (3)

- › Boor een gat van 6 mm in het doekprofiel, net naast de motor.
- › Voer de motorkabel door het geboorde gat naar buiten.

## STAP 14

### Aandrijfstangen (1)

- › Schroef de sok los en schuif deze volledig over aandrijfstang 2.
- › Plaats aandrijfstang 2 in de motor.

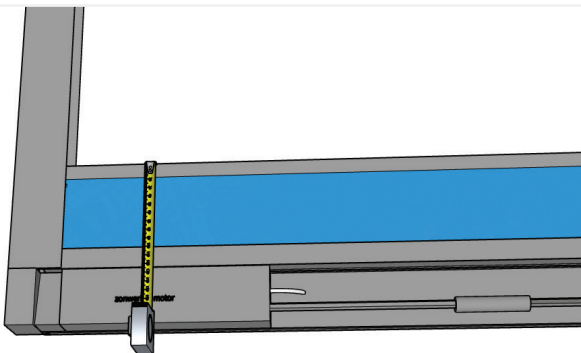
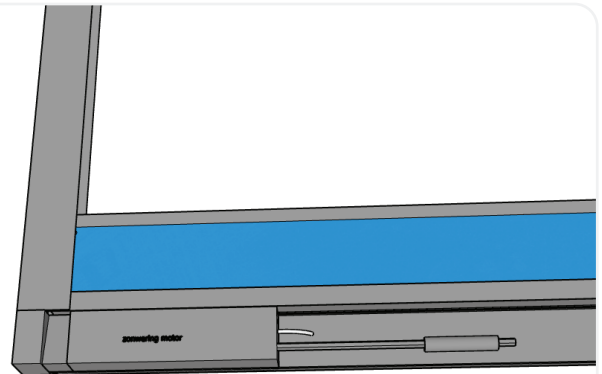

## STAP 15

### Aandrijfstangen (2)

- › Plaats aandrijfstang 3 in de rechter geleider.
- › Schuif de sok over beide aandrijfstangen.
- › Houd het doek in het midden vast en controleer of het overal even breed hangt.
- › Schroef de sok vast, zodat beide stangen gelijk gepositioneerd zijn in de geleiders.

## STAP 16 Motorkabel aansluiten

- › Laat een elektricien de motorkabel aansluiten op de teststekker met WAGO-klemmen.

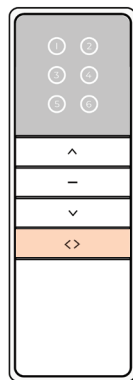

## STAP 17 Zonwering inleren (1)

- › Selecteer een kanaal.
- › Elke zonweringsmodule krijgt zijn eigen kanaal; bij de eerste module kies je kanaal 1.

## STAP 18 Zonwering inleren (2)

- › Druk op het zwarte knopje op het motorblok om het te activeren.
- › Houd knopje P1 ingedrukt totdat de zonwering kort beweegt.
- › De zonwering is nu ingeleerd.

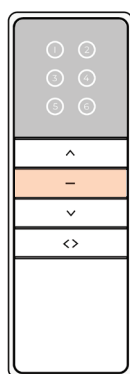
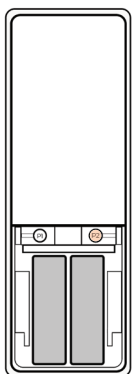
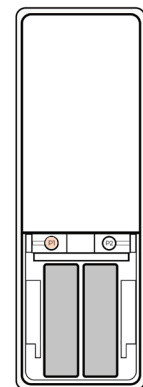
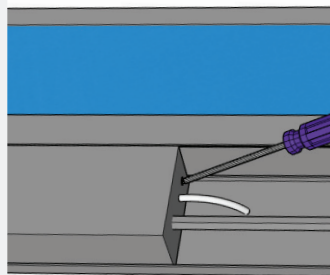

## STAP 19 Draairichting aanpassen

Let op: Installeer je meerdere modules? Zorg dat ze dezelfde draairichting hebben. Wijkt er één af? Volg dan deze stappen:

- › Selecteer het kanaal dat je wilt omdraaien.
- › Houd P2 ingedrukt tot de motor reageert.
- › Houd de stopknop ingedrukt tot de motor reageert, de draairichting is nu omgedraaid.

## STAP 20 Zonwering testen

- › Test de zonwering uit. Gebruik de pijltjestoetsen om de zonwering omhoog en omlaag te bewegen.

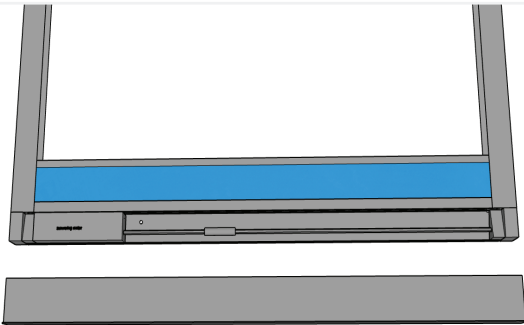
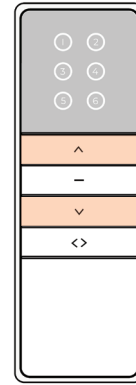

## STAP 21 Afdekkap

- › Plaats de afdekkap over het doekprofiel en de motor.
- › Schroef de afdekkap vast via de voorgeboorde gaten.

## STAP 22 F-profielen

- › Draai de zonweringsmodule om.
- › Plaats de F-profielen om de geleiders en zorg dat het geheel exact 94 cm breed is.

Let op: Heb je je zonwering op maat gezaagd? Houd dan de breedte van de sparing (ruimte tussen twee liggers) aan.



**SCHUIFDE  
F-PROFIELEN  
TOT DE JUISTE  
STAND!**

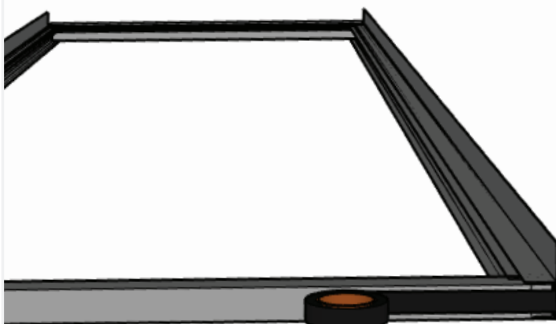

## STAP 23 Compriband plakken

- › Plak compriband op de boven- en onderkant van de zonweringsmodule, vanaf de rand van het F-profiel.

Let op: Heb je stap 2-5 gevolgd? Sla dan stap 24-26 over.

## STAP 24 Sierkliklijsten verwijderen

- › Boor de sierkliklijsten voor met een 6 mm boor.
- › Trek de sierkliklijsten met een haakje los uit het muurprofiel.

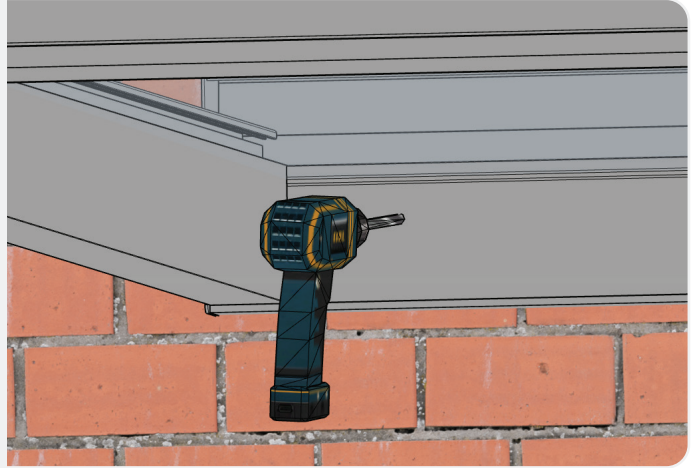

## STAP 25 Loze kabel (1)

- › Laat een elektricien de loze kabel aansluiten op het stroompunt.

## STAP 26 Loze kabel (2)

- › Knip de loze kabel door op elk stuk waar je de kliklijst hebt verwijderd.

Let op: er mag geen stroom op staan. Haal indien nodig de stekker uit het stopcontact.

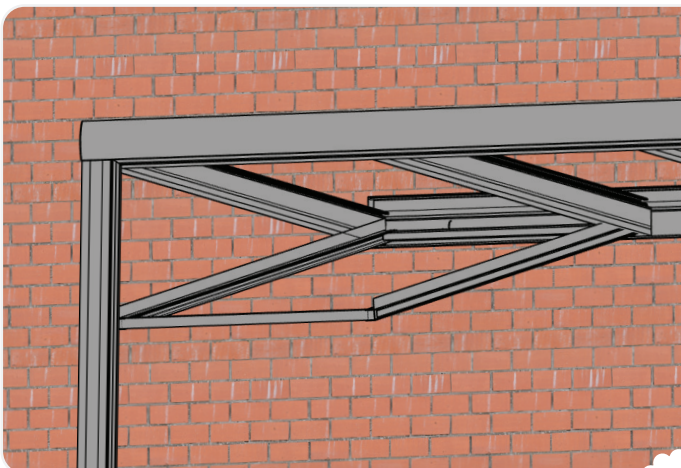
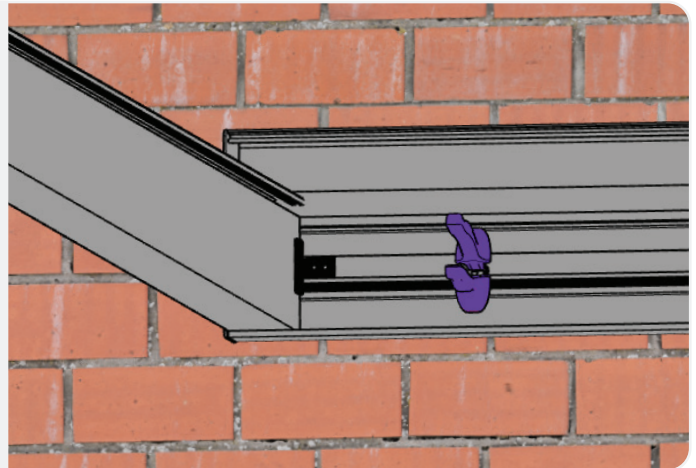

## STAP 27 Module op hoogte

- › Pak een sierkliklijst en breng één zonweringsmodule op hoogte.
- › Haal de motorkabel van de zonweringsmodule door de sierkliklijst.

## STAP 28

### Motorkabel aansluiten

- › Laat een elektricien de motorkabel aansluiten op de loze kabel met WAGO-klemmen.

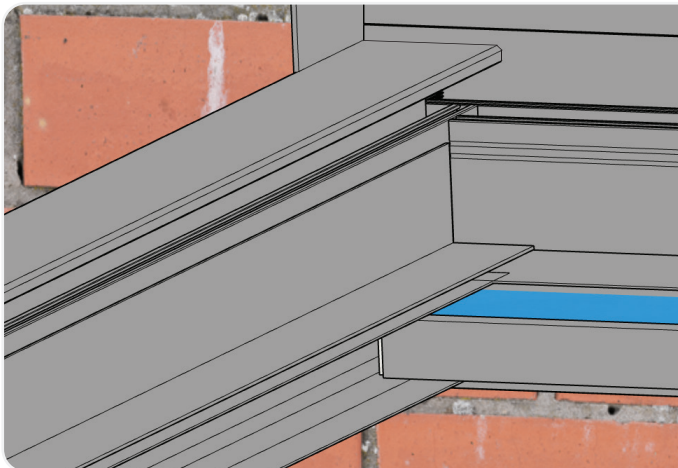

## STAP 29

### Module bevestigen (1)

- › Klik de sierkliklijst vast in het muurprofiel.
- › Plaats de module tussen de liggers.
- › Zorg dat de lippen van de F-profielen 1 cm onder de bovenkant van de liggers zitten.

Tip: Bij een glazen- en polycarbonaat overkapping kun je de bovenste lijn op de liggers als richtlijn gebruiken.

## STAP 30

### Module bevestigen (2)

- › Schroef de F-profielen vast in de liggers met kleine zelftappers. Gebruik hiervoor de voor-geboorde gaatjes.

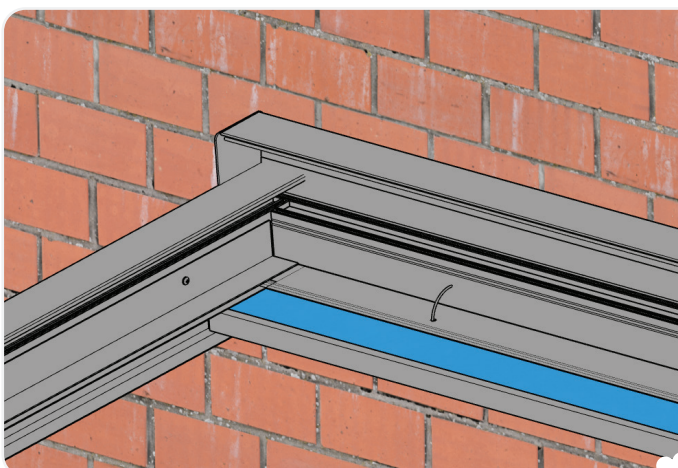
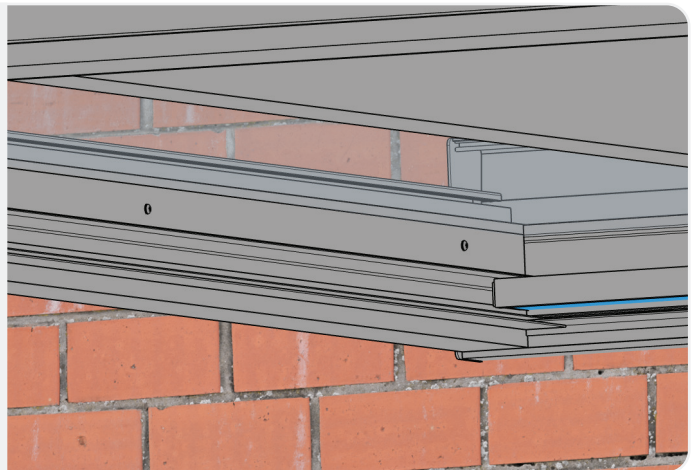

## STAP 31

### Module bevestigen (3)

- › Voer het overige snoer terug in het muurprofiel door het gaatje in de kliklijst.
- › Doorloop alle stappen opnieuw voor elke zonweringsmodule.

## DE ZONWERING IS KLAAR VOOR GEBRUIK!

Gefeliciteerd! Je zonwering is nu volledig geïnstalleerd en klaar voor gebruik. Geniet van de beschutting tegen de zon en het creëer een aangename temperatuur onder je veranda!

Laat ons weten wat je ervan vindt, je feedback is waardevol voor ons!

Scan de QR-code om een Google Review achter te laten.



## KUNNEN WE NOG ERGENS MEE HELPEN?

Neem dan contact met ons op:

info@tusol.com  
+31 0342 230 000

Koningsbergenweg 26  
3771 NS Barneveld