

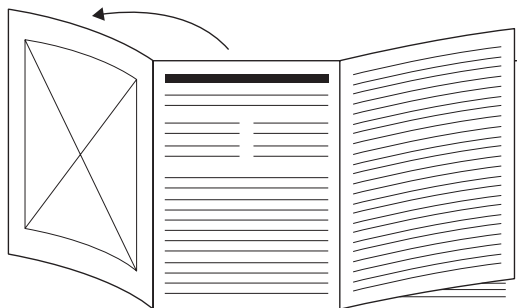

<b>DE</b> Hornhautentferner Gebrauchsanweisung .....	4	<b>PL</b> Urządzenie do usuwania zrogowaciałego naskórka Instrukcja obsługi .....	61
<b>EN</b> Portable pedicure device Instructions for use .....	12	<b>NL</b> Eeltverwijderaar Gebruiksaanwijzing .....	69
<b>FR</b> Ponceuse pieds Mode d'emploi .....	20	<b>DA</b> Hårdhudssliber Betjeningsvejledning .....	77
<b>ES</b> Eliminador de durezas Instrucciones de uso .....	28	<b>SV</b> Elektrisk fotfil Bruksanvisning .....	85
<b>IT</b> Levigatore per talloni Istruzioni per l'uso .....	36	<b>NO</b> Fotfil Bruksanvisning .....	93
<b>TR</b> Nasır sökücü Kullanım kılavuzu .....	44	<b>FI</b> Jalkaraspi Käyttöohje .....	101
<b>RU</b> Прибор для удаления мозолей Инструкция по применению .....	52		





- DE** Klappen Sie vor dem Lesen der Gebrauchsanweisung die Seite 3 aus.
- EN** Unfold page 3 before reading the instructions for use.
- FR** Dépliez la page 3 avant de lire le mode d'emploi.
- ES** Despliegue la página 3 antes de leer las instrucciones de uso.
- IT** Prima di leggere le istruzioni per l'uso aprire la pagina 3.
- TR** Kullanım kılavuzunu okumadan önce 3. sayfayı açın.
- RU** Перед чтением инструкции по применению разложите страницу 3.
- PL** Przed przeczytaniem instrukcji obsługi otworzyć stronę 3.
- NL** Vouw pagina 3 uit om de gebruiksaanwijzing te kunnen lezen.
- DA** Fold side 3 ud, før du læser betjeningsvejledningen.
- SV** Vik ut sid. 3 innan du läser bruksanvisningen.
- NO** Åpne side 3 før du leser bruksanvisningen.
- FI** Käännä sivu 3 auki ennen käyttöohjeen lukemista.

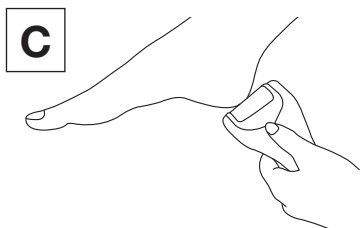
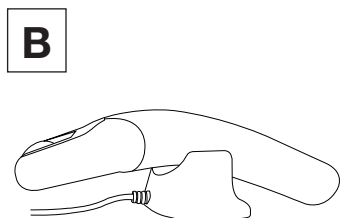
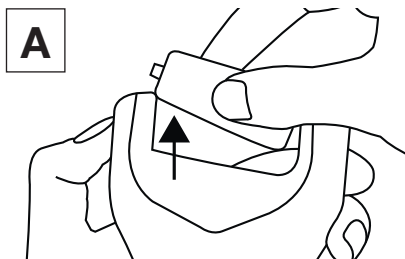
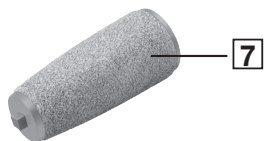
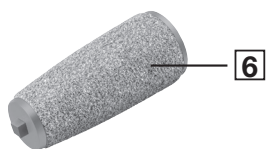
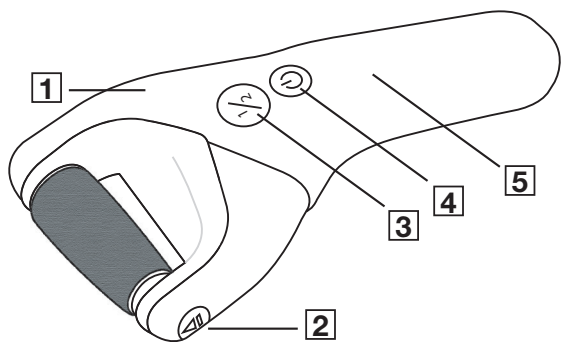



**Lesen Sie diese Gebrauchsanweisung sorgfältig durch. Befolgen Sie die Warn- und Sicherheitshinweise. Bewahren Sie die Gebrauchsanweisung für den späteren Gebrauch auf. Machen Sie die Gebrauchsanweisung anderen Benutzern zugänglich. Geben Sie bei Weitergabe des Geräts auch die Gebrauchsanweisung mit.**

## Lieferumfang

Überprüfen Sie den Lieferumfang auf äußere Unversehrtheit der Kartonverpackung und auf die Vollständigkeit des Inhalts. Stellen Sie vor dem Gebrauch sicher, dass das Gerät und Zubehör keine sichtbaren Schäden aufweisen und jegliches Verpackungsmaterial entfernt wird. Benutzen Sie es im Zweifelsfall nicht und wenden Sie sich an Ihren Händler oder an die angegebene Kundendienstadresse.

- 1x Basisgerät
- 1x Schleifrolle grob
- 1x Schleifrolle fein
- 1x Ladestation
- 1x Diese Gebrauchsanweisung

## Inhaltsverzeichnis

1. WICHTIGE SICHERHEITSHINWEISE .....	5
2. ZEICHENERKLÄRUNG .....	7
3. GERÄTEBESCHREIBUNG.....	8
4. ANWENDUNG .....	8
5. REINIGUNG UND PFLEGE.....	10
6. ZUBEHÖR- UND ERSATZTEILE .....	10
7. ENTSORGUNG.....	10
8. TECHNISCHE ANGABEN.....	11
9. GARANTIE.....	11

## 1. WICHTIGE SICHERHEITSHINWEISE

- Die Ladestation nicht in die Nähe von Badewannen, Duschwannen oder anderen Gefäßen benutzen, die Wasser enthalten. 
- Das Gerät ist nur für den Einsatz im häuslichen/privaten Umfeld bestimmt, nicht im gewerblichen Bereich.
- Dieses Gerät kann von Kindern ab 8 Jahren und darüber sowie von Personen mit verringerten physischen sensorischen oder mentalen Fähigkeiten oder Mangel an Erfahrung und Wissen benutzt werden, wenn sie beaufsichtigt oder bezüglich des sicheren Gebrauchs des Gerätes unterwiesen wurden und die daraus resultierenden Gefahren verstehen.
- Kinder dürfen nicht mit dem Gerät spielen.
- Reinigung und Benutzer-Wartung dürfen nicht von Kindern ohne Beaufsichtigung durchgeführt werden.
- Sie dürfen das Gerät keinesfalls öffnen oder reparieren, da sonst eine einwandfreie Funktion nicht mehr gewährleistet ist. Bei Nichtbeachtung erlischt die Garantie.
- Erstickungsgefahr! Halten Sie Kinder von Verpackungsmaterial fern.
- Kinder müssen beim Benutzen des Geräts beaufsichtigt werden.
- Der Hornhautentferner ist ausschließlich zum Entfernen von Hornhaut, Schwielen und rauen Stellen bestimmt. Das Gerät ist nur für den in dieser Gebrauchsanweisung beschriebenen Zweck vorgesehen. Der Hersteller kann nicht für Schäden haftbar gemacht werden, die durch unsachgemäßen oder leichtsinnigen Gebrauch entstehen.
- Bei der Benutzung kann es auf der Haut zu einer starken Wärmeentwicklung kommen. Kontrollieren Sie während der Behandlung die Ergebnisse regelmäßig. Dies gilt besonders für Diabetiker, da sie weniger schmerzempfindlich sind und es leichter zu Verletzungen kommen kann. Arbeiten Sie immer sehr vorsichtig. Fragen Sie im Zweifelsfall Ihren Arzt.
- Jeder unsachgemäße Gebrauch kann gefährlich sein.
- Überprüfen Sie zu Ihrer eigenen Sicherheit ständig die Hitzeentwicklung des Gerätes. Dies gilt besonders für hitzeunempfindliche Personen.













- Bei langanhaltender intensiver Benutzung des Gerätes, z.B. Abschleifen der Hornhaut an den Füßen, kann sich das Gerät stärker erhitzen. Um dabei Hautverbrennungen zu vermeiden, müssen zwischen den einzelnen Anwendungen längere Pausen eingehalten werden.
- Das Gerät aus hygienischen Gründen nur bei einer Person anwenden.
- Versuchen Sie in keinem Fall, das Gerät selbständig zu reparieren!
- Benutzen Sie das Gerät nur mit den mitgelieferten Zubehörteilen.
- Nicht bei Kleintieren/Tieren anwenden.
- Das Gerät von Wärmequellen fernhalten.
- Das Gerät darf nicht länger als 15 Minuten ununterbrochen betrieben werden. Nach dieser Zeit ist eine Pause von mindestens 15 Minuten einzulegen, um eine Überhitzung des Motors zu verhindern.
- Das Gerät nicht auf empfindlichen oder gereizten Hautstellen verwenden.
- Achten Sie darauf, dass sich bei der Anwendung keine Haare an den rotierenden Aufsätzen verfangen können. Tragen Sie zu ihrer Sicherheit ein Haargummi.
- Ziehen, verdrehen und knicken Sie das Stromkabel nicht.
- Achten Sie darauf, dass das Stromkabel nicht über scharfe oder spitze Gegenstände gelegt oder gezogen wird.
- Halten Sie das Gerät von spitzen oder scharfen Gegenständen fern.
- Wenn das Gerät heruntergefallen ist oder anderweitige Schäden davongetragen hat, darf es nicht mehr benutzt werden.
- Vor jeder Reinigung das Gerät ausschalten und die Ladestation ausstecken.
- Stromschlaggefahr! Betreiben Sie das Gerät nur mit der mitgelieferten Ladestation und nur mit der auf der Ladestation notierten Netzspannung.
- Stromschlaggefahr! Betreiben Sie das Gerät niemals, wenn das Gerät oder Zubehör sichtbare Schäden aufweist.
- Stromschlaggefahr! Schalten Sie das Gerät im Falle von Defekten oder Betriebsstörungen sofort aus und trennen Sie die Ladestation vom Stromanschluss. Ziehen Sie nicht am Stromkabel oder am Gerät. Halten oder tragen Sie das Gerät niemals am Stromkabel. Halten Sie Abstand zwischen den Kabeln und warmen Oberflächen. Stellen Sie sicher, dass der Stecker und das Kabel nicht mit Wasser oder anderen Flüssigkeiten in Berührung kommen. Greifen Sie keinesfalls nach der Ladestation, wenn diese ins Wasser gefallen ist und mit einem Netzadapter verbunden ist.
- Reparaturen an Elektrogeräten dürfen nur von Fachkräften durchgeführt werden. Durch unsachgemäße Reparaturen können erhebliche Gefahren für den Benutzer entstehen. Lassen Sie das Gerät im Falle einer Störung oder Beschädigung durch eine qualifizierte Fachwerkstatt reparieren.
- Brandgefahr! Betreiben Sie das Gerät nie unbeaufsichtigt, insbesondere wenn Kinder in der Nähe sind,
- Brandgefahr! Betreiben Sie das Gerät nie unter einer Abdeckung, wie z.B. Decken oder Kissen.
- Brandgefahr! Betreiben Sie das Gerät nie in der Nähe von Benzin oder anderen leicht entflammaren Stoffen.

## Sicherheitshinweise zum Umgang mit Akkus

- Wenn Flüssigkeit aus einer Akkuzelle mit Haut oder Augen in Kontakt kommt, die betroffene Stelle mit Wasser auswaschen und ärztliche Hilfe aufsuchen.
- Schützen Sie Akkus vor übermäßiger Wärme, Hitze und Sonnenlicht.
- Explosionsgefahr! Keine Akkus ins Feuer werfen.
- Keine Akkus zerlegen, öffnen oder zerkleinern.
- Laden Sie den Akku vor der ersten Inbetriebnahme vollständig auf.
- Verschluckungsgefahr! Kleinkinder könnten Akkus verschlucken und daran ersticken. Daher Akkus für Kleinkinder unerreichbar aufbewahren!
- Nur in der Gebrauchsanweisung aufgeführte Ladegeräte verwenden.
- Akkus müssen vor dem Gebrauch korrekt geladen werden. Die Hinweise des Herstellers bzw. die Angaben in dieser Gebrauchsanweisung für das korrekte Laden sind stets einzuhalten.
- Um eine möglichst lange Akku-Lebensdauer zu erreichen, laden Sie den Akku mindestens 2 Mal im Jahr vollständig auf.

## 2. ZEICHENERKLÄRUNG

Auf dem Gerät, in der Gebrauchsanweisung, auf der Verpackung und auf dem Typschild des Geräts werden folgende Symbole verwendet:

	<b>Gefahr</b> Die Ladestation darf nicht in der Nähe von Wasser oder im Wasser (z. B. Waschbecken, Dusche, Badewanne) verwendet werden – Gefahr eines Stromschlags!
	Hornhautentferner geeignet zur Verwendung in einer Badewanne oder Dusche.
	Warnhinweis auf Verletzungsgefahren oder Gefahren für Ihre Gesundheit.
	Hinweis auf wichtige Informationen.
	Anweisung lesen
	Hersteller
	<b>Gerät der Schutzklasse II</b> Das Gerät ist doppelt schutzisoliert und entspricht also der Schutzklasse 2
	Nur in geschlossenen Räumen verwenden
	<b>Gleichstrom</b> Gerät ist nur für Gleichstrom geeignet
	<b>CE-Kennzeichnung</b> Dieses Produkt erfüllt die Anforderungen der geltenden europäischen und nationalen Richtlinien.
	Die Produkte entsprechen nachweislich den Anforderungen der Technischen Regelwerke der EAWU
	Verpackung umweltgerecht entsorgen



### 3. GERÄTEBESCHREIBUNG

- |   |                              |
|---|------------------------------|
| <b>1</b> Basisgerät   | <b>5</b> Ladekontrollanzeige |
| <b>2</b> Entriegelungstaste   | <b>6</b> Schleifrolle grob   |
| <b>3</b> Geschwindigkeitstaste  | <b>7</b> Schleifrolle fein   |
| <b>4</b> EIN/AUS-Taste<br>(Aktivierung / Deaktivierung der<br>Reisesicherung) | <b>8</b> Ladestation         |

### 4. ANWENDUNG

#### Inbetriebnahme / Hornhautentferner aufladen

1. Verpackung entfernen. Gerät, Ladestation und Kabel auf Beschädigungen überprüfen.
2. Das Gerät mit den Kontaktpunkten an der Unterseite auf die Ladestation legen (siehe Abbildung **B**).
3. Ladestation mit einem USB-Netzadapter (USB-Netzadapter nicht im Lieferumfang enthalten) verbinden. USB-Netzadapter in eine geeignete Steckdose stecken. Alternativ Ladestation direkt über den USB-Anschluss am Computer/Laptop aufladen. Das Gerät muss sich dabei im ausgeschalteten Zustand befinden.
4. Kabel der Ladestation stolpersicher verlegen.
5. Das Gerät vor dem ersten Gebrauch circa 3 Stunden vollständig aufladen. Während des Ladevorgangs blinkt die Ladekontrollanzeige **5**. Sobald der Akku vollständig geladen ist, leuchtet die Ladekontrollanzeige **5** dauerhaft. Das Gerät ist nun betriebsbereit.
6. Eine Akkuladung reicht für ca. 3 Stunden kabellosen Betrieb. Schnelles Blinken der Ladekontrollanzeige **5** während des Akkubetriebs bedeutet, dass der Akku leer ist.

#### Reisesicherung

Das Gerät besitzt eine Reisesicherung. Die Reisesicherung ist im Auslieferungszustand aktiviert. Wenn die Reisesicherung aktiviert ist, können Sie das Gerät nicht einschalten. Die Reisesicherung verhindert, dass sich das Gerät aus Versehen einschaltet (z. B. auf Reisen im Koffer).

1. Um die Reisesicherung zu aktivieren, die EIN/AUS-Taste **4** für 3 Sekunden gedrückt halten. Die Ladekontrollanzeige **5** blinkt kurz auf. Das Gerät ist nun gesperrt.
  2. Um die Reisesicherung zu deaktivieren, die EIN/AUS-Taste **4** erneut für 3 Sekunden gedrückt halten. Die Ladekontrollanzeige **5** blinkt kurz auf. Das Gerät ist nun entsperrt.
- i** Wenn Sie während der aktivierten Reisesicherung die EIN/AUS-Taste **4** drücken, blinkt die Ladekontrollanzeige **5** ebenfalls kurz auf.
- i** Wenn das Gerät aufgeladen wird, wird die Reisesicherung automatisch deaktiviert.



## Hinweise zur korrekten Anwendung

- Das Gerät kann auf trockener oder feuchter Haut verwendet werden.
- Bei der Anwendung auf trockener Haut, muss diese trocken und fettfrei sein.
- Verwenden Sie vor dem Entfernen der Hornhaut keine Cremes.
- Entfernen Sie nicht zu viel Hornhaut, da diese sonst verstärkt nachwachsen kann.
- **Mit der groben Schleifrolle [6] können Sie stark verhornte Haut abtragen. Mit der feinen Schleifrolle [7] können Sie verhornte Stellen entfernen oder eine Hautpartie glätten.**

## Anwendung beginnen

### **WARNUNG**

Das Gerät nicht auf gereizter, wunder oder verletzter Haut verwenden!

1. Darauf achten, dass die gewünschte Schleifrolle ([6] oder [7]) korrekt in das Gerät eingesetzt ist.
2. Um das Gerät einzuschalten, die EIN/AUS-Taste [4] drücken. Das Gerät startet in der langsamen Geschwindigkeitsstufe. Falls sich das Gerät nicht einschalten lässt, ist womöglich noch die Reisesicherung aktiviert. Um die Reisesicherung zu deaktivieren, die EIN/AUS-Taste [4] für 3 Sekunden gedrückt halten. Die Ladekontrollanzeige [5] blinkt kurz auf. Das Gerät ist nun entsperrt.
3. Um zwischen den beiden Geschwindigkeitsstufen zu wechseln, kurz die Geschwindigkeitstaste [3] drücken. Um die Drehrichtung zu wechseln, die Geschwindigkeitstaste [3] lang gedrückt halten.
4. Die Schleifrolle langsam und gleichmäßig über die Hornhaut führen. Das Gerät senkrecht im 90° Winkel auf der Hornhaut aufsetzen (siehe Abbildung [C]). Für ein optimales Ergebnis, die Schleifrolle in verschiedene Richtungen über die Hornhaut führen.
5. Das Gerät nicht länger als 3-4 Sekunden auf einer Hautstelle anwenden. Das Gerät schaltet sich automatisch ab, wenn die Schleifrolle bei zu starkem Druck während der Anwendung für längere Zeit blockiert wird.
6. Um das Gerät auszuschalten, die EIN/AUS-Taste [4] drücken. Alternativ schaltet sich das Gerät nach 20 Minuten Betrieb automatisch aus.

## Wechseln der Schleifrolle

1. Seitliche Entriegelungstaste [2] gedrückt halten.
2. Mit der anderen Hand die Schleifrolle nach rechts schieben und nach oben abziehen (siehe Abbildung [A]).
3. Andere Schleifrolle fest einsetzen, bis sie hör- und spürbar fest einrastet.

## 5. REINIGUNG UND PFLEGE

### **WARNUNG**

Stecken Sie die Ladestation vor jeder Reinigung aus. Reinigen Sie das Gerät niemals in der Spülmaschine. Verwenden Sie zur Reinigung keine Reinigungsmittel oder harte Bürsten! Reinigen Sie das Gerät nur in der angegebenen Weise. Es darf keinesfalls Flüssigkeit in das Gerät oder das Zubehör eindringen.

1. Überprüfen, ob die Ladestation ausgesteckt ist.
2. Den Hornhautaufsatz aus hygienischen Gründen mit Alkohol benetzen.
3. Den Hornhautaufsatz mit einer weichen Bürste reinigen.
4. Das ausgesteckte und abgekühlte Basisgerät kann mit einem weichen, angefeuchteten Tuch oder unter fließendem Wasser gereinigt werden.
5. Das Basisgerät mit einem weichen, fusselfreien Tuch trocken wischen.

## 6. ZUBEHÖR- UND ERSATZTEILE

Für den Erwerb von Zubehör- und Ersatzteilen besuchen Sie [www.beurer.com](http://www.beurer.com) oder wenden Sie sich an die jeweilige Serviceadresse (lt. Serviceadressliste) in Ihrem Land. Außerdem sind Zubehör- und Ersatzteile zusätzlich im Handel erhältlich.

Bezeichnung	Artikel- bzw. Bestellnummer
Nachkaufset Schleifrolle (grob, fein)	571.19

## 7. ENTSORGUNG

Im Interesse des Umweltschutzes darf das Gerät am Ende seiner Lebensdauer nicht mit dem Hausmüll entfernt werden. Die Entsorgung kann über entsprechende Sammelstellen in Ihrem Land erfolgen. Befolgen Sie die örtlichen Vorschriften bei der Entsorgung der Materialien. Entsorgen Sie das Gerät gemäß der Elektro- und Elektronik Altgeräte EG-Richtlinie – WEEE (Waste Electrical and Electronic Equipment).



Bei Rückfragen wenden Sie sich bitte an die für die Entsorgung zuständige kommunale Behörde. Rücknahmestellen für Ihre Altgeräte erhalten Sie z. B. bei der örtlichen Gemeinde- bzw. Stadtverwaltung, den örtlichen Müllentsorgungsunternehmen oder bei Ihrem Händler.

### **Entsorgung des Akkus**

Entfernen Sie die Silikonhülle und öffnen Sie das Gehäuse. Entnehmen Sie dann den Akku, um ihn ordnungsgemäß zu entsorgen.

Die verbrauchten, vollkommen entladenen Akkus müssen Sie über speziell gekennzeichnete Sammelbehälter, Sondermüllannahmestellen oder über den Elektrohändler entsorgen. Sie sind gesetzlich dazu verpflichtet, die Akkus zu entsorgen.

- Diese Zeichen finden Sie auf schadstoffhaltigen Akkus:

Pb = Batterie enthält Blei,  
Cd = Batterie enthält Cadmium,  
Hg = Batterie enthält Quecksilber.



## 8. TECHNISCHE ANGABEN

Versorgung: Eingang Gerät	5,0 V $\text{---}$ 1,0 A, 5,0 W
Maße	17,4 x 8,2 x 4,5 cm
Gewicht	187 g
Akku: Kapazität Nennspannung Typbezeichnung	1500 mAh 3,7 V Li-ion

Technische Änderungen vorbehalten.

Die Konformitätserklärung zu diesem Produkt finden Sie unter folgender Adresse:  
<https://www.beurer.com/web/we-landingpages/de/cedeclarationofconformity.php>

## 9. GARANTIE

Nähere Informationen zur Garantie und den Garantiebedingungen finden Sie im mitgelieferten Garantie-Faltblatt.



**Read these instructions for use carefully. Observe the warnings and safety notes. Keep these instructions for use for future reference. Make the instructions for use accessible to other users. If the device is passed on, provide the instructions for use to the next user as well.**

## **Included in delivery**

Check that the exterior of the cardboard delivery packaging is intact and make sure that all contents are present. Before use, ensure that the device and accessories have no visible damage and all packaging material is removed. If you have any doubts, do not use the device and contact your retailer or the specified Customer Services address.

- 1x base device
- 1x coarse abrasive roller
- 1x fine abrasive roller
- 1x charger
- 1x instructions for use

## **Table of contents**

1. IMPORTANT SAFETY NOTES .....	13
2. SIGNS AND SYMBOLS .....	15
3. DEVICE DESCRIPTION .....	16
4. USE .....	16
5. CLEANING AND MAINTENANCE.....	18
6. ACCESSORIES AND REPLACEMENT PARTS .....	18
7. DISPOSAL .....	18
8. TECHNICAL SPECIFICATIONS .....	19
9. WARRANTY .....	19

## 1. IMPORTANT SAFETY NOTES

- Do not use the charger near bathtubs, showers or other containers which have water in them. 
- The device is only intended for domestic/private use, not for commercial use.
- This device may be used by children over the age of 8 and by people with reduced physical, sensory or mental skills or a lack of experience or knowledge, provided that they are supervised or have been instructed on how to use the device safely, and are fully aware of the consequent risks of use.
- Children must not play with the device.
- Cleaning and user maintenance must not be performed by children unless supervised.
- Under no circumstances should you open or repair the device yourself, as correct functioning of the device can no longer be guaranteed should you do so. Failure to comply with this instruction will invalidate the warranty.
- Danger of suffocation! Keep packaging material away from children.
- Children must be supervised at all times whilst using the device.
- The portable pedicure device is intended for removing hard or rough skin and calluses only. The device is only intended for the purpose described in these instructions for use. The manufacturer is not liable for damage resulting from improper or careless use.
- Use of this device can create a considerable amount of heat on your skin. Check the results regularly during the treatment. It is particularly important for diabetics to do so as they have a lower sensitivity to pain and could injure themselves more easily. Always work very carefully. If you have any doubts, consult your doctor.
- Any improper use may be dangerous.
- For your own safety, continuously check the heat generated by the device. This applies in particular to persons that are not as sensitive to heat as others.
- The device may heat up faster during prolonged, intensive use, for example when removing calluses on the feet. Allow the device to cool down for a relatively long time between individual applications to prevent skin burns.

- For hygiene reasons, the device must only be used on one person.
- Never attempt to repair the device yourself!
- Only use the device with the supplied accessories.
- Do not use on animals.
- Keep the device away from sources of heat.
- Do not use the device for periods longer than 15 minutes without a pause. After 15 minutes, have a break of at least 15 minutes to prevent the motor from overheating.
- Do not use the device on areas of sensitive or irritated skin.
- Make sure that no hair can get caught in the rotating attachments when using the device. Use a hair tie for your safety.
- Do not pull, twist or bend the mains cable.
- Make sure that the mains cable is not routed or pulled over pointed or sharp objects.
- Keep the device away from pointed or sharp objects.
- If the device has been dropped or has suffered any other damage, it must no longer be used.
- Always switch off the device and disconnect the charger before cleaning.
- Risk of electric shock! Only operate the device with the charger provided and at the mains voltage specified on the charger.
- Risk of electric shock! Never use the device if it or any of its accessories are visibly damaged.
- Risk of electric shock! In the event of defects or operational faults, switch the device off immediately and disconnect the charger from the mains socket. Do not pull on the mains cable or on the device. Never hold or carry the device by the mains cable. Keep the cables away from hot surfaces. Make sure that the plug and cable do not come into contact with water or other liquids. Never try to retrieve the charger if it has fallen into water and is connected to a power supply.
- Only specialist personnel may perform repairs on electrical devices. Improper repairs may subject users to considerable danger. In the event of a fault or damage, have the device repaired by a certified specialist workshop.
- Risk of fire! Never leave the device unattended when it is in operation, particularly if there are children nearby.
- Risk of fire! Never use the device underneath a cover, such as a blanket or pillow.
- Risk of fire! Never use the device near petrol or other highly flammable substances.













## **Safety notes on handling batteries**

- If your skin or eyes come into contact with fluid from a battery cell, wash the affected areas with water and seek medical assistance.
- Protect batteries from excessive warmth, heat and sunlight.

- Risk of explosion! Never throw batteries into a fire.
- Do not disassemble, split or crush the batteries.
- Fully charge the battery prior to initial use.
- Choking hazard! Small children may swallow and choke on batteries. Therefore, keep batteries out of the reach of small children!
- Only use the chargers specified in the instructions for use.
- Batteries must be charged correctly prior to use. The instructions from the manufacturer and the specifications in these instructions for use regarding correct charging must be observed at all times.
- In order to achieve as long a battery service life as possible, fully charge the battery at least 2 times a year.

## 2. SIGNS AND SYMBOLS

The following symbols are used on the device, in these instructions for use, on the packaging and on the device's type plate:

	<b>Danger</b> The charger must not be used near water or in water (e.g. in a wash basin, or in the shower or bath) – risk of electric shock!
	Portable pedicure device suitable for use in a bath or shower
	Warning indicating a risk of injury or damage to health
	Note on important information
	Read the instructions
	Manufacturer
	<b>Protection class II device</b> The device is double-insulated and is, therefore, in protection class 2
	Only use indoors
	<b>Direct current</b> The device is suitable for use with direct current only
	<b>CE labelling</b> This product satisfies the requirements of the applicable European and national directives
	The products demonstrably meet the requirements of the Technical Regulations of the EAEU
	Dispose of packaging in an environmentally friendly manner
	Disposal in accordance with the Waste Electrical and Electronic Equipment EC Directive – WEEE

### 3. DEVICE DESCRIPTION

- |  |                                  |
|--|----------------------------------|
| <b>1</b> Base device   | <b>5</b> Battery level indicator |
| <b>2</b> Unlock button   | <b>6</b> Coarse abrasive roller  |
| <b>3</b> Speed button  | <b>7</b> Fine abrasive roller    |
| <b>4</b> ON/OFF button<br>(activation/deactivation of the travel lock) | <b>8</b> Charger                 |

### 4. USE

#### Initial use/charging the portable pedicure device

1. Remove the packaging. Check the device, charger and cable for damage.
2. Connect the device with the contact points underneath to the charger (see Figure **B**).
3. Connect the charger to a USB mains adapter (USB mains adapter not included in delivery). Plug the USB mains adapter into a suitable socket. Alternatively, charge the charger directly via the USB port on a computer/laptop. The device must be switched off when connected.
4. Position the charger cable so that it does not present a tripping hazard.
5. Charge the device completely (for approximately 3 hours) before the first use. The battery level indicator **5** flashes during charging. Once the battery is fully charged, the battery level indicator **5** stays on continuously. The device is now ready for use.
6. One charge is sufficient for approx. 3 hours of cordless operation. If the battery level indicator **5** flashes rapidly during battery operation, the battery is empty.

#### Travel lock

The device has a travel lock. The travel lock is activated when the device is delivered. If the travel lock is activated, it is not possible to switch on the device. The travel lock prevents the device from being switched on by accident (e.g. when being carried in a suitcase).

1. To activate the travel lock, press and hold the ON/OFF button **4** for 3 seconds. The battery level indicator **5** flashes briefly. The device is now locked.
2. To deactivate the travel lock, press and hold the ON/OFF button **4** again for 3 seconds. The battery level indicator **5** flashes briefly. The device is now unlocked.

**i** If you press the ON/OFF button **4** while the travel lock is activated, the battery level indicator **5** flashes briefly.

**i** When the device is charged, the travel lock is automatically deactivated.



## Notes on correct use

- The device can be used on dry or wet skin.
- When used on dry skin, the skin must be completely dry and free of grease.
- Do not use any creams before removing calluses.
- Do not remove too much of a callus as it may grow back stronger.
- **You can remove severely callused skin using the coarse abrasive roller [6]. The fine abrasive roller [7] allows you to remove callused spots and smooth areas of skin.**

## Starting to use the device

### **WARNING**

Do not use the device on irritated, sore or broken skin!

1. Make sure that the desired abrasive roller ([6] or [7]) is correctly fitted in the device.
2. Press the ON/OFF button [4] to switch the device on. The device starts in the slow speed setting. If the device cannot be switched on, it may be the case that the travel lock is still activated. To deactivate the travel lock, press and hold the ON/OFF button [4] for 3 seconds. The battery level indicator [5] flashes briefly. The device is now unlocked.
3. To switch between the two speed settings, briefly press the speed button [3]. To change the direction of rotation, press and hold the speed button [3].
4. Move the abrasive roller slowly and evenly over the callus. Hold the device upright at a 90° angle to the callus (see Figure [C]). For an optimal result, move the abrasive roller in different directions over the callus.
5. Do not use the device for longer than 3-4 seconds on one area of the skin. The device switches off automatically if the abrasive roller is prevented from moving for a prolonged period due to too much pressure being applied during use.
6. Press the ON/OFF button [4] to switch the device off. Alternatively, the device switches off automatically after 20 minutes of use.

## Changing the abrasive roller

1. Press and hold the unlock button on the side [2].
2. With the other hand, push the abrasive roller to the right and pull it off upwards (see Figure [A]).
3. Firmly insert the other abrasive roller until you hear and feel it click into place.

## 5. CLEANING AND MAINTENANCE

### WARNING

Unplug the charger before cleaning the device. Never clean the device in a dishwasher. Do not use any cleaning products or hard brushes when cleaning the device! Clean the device using only the methods specified. Liquid must not penetrate the device or the accessories under any circumstances.

1. Check that the charger is unplugged.
2. Wet the callus attachment with alcohol for reasons of hygiene.
3. Clean the callus attachment with a soft brush.
4. The unplugged and cooled base device can be cleaned with a soft, damp cloth or under running water.
5. Then wipe the base device dry with a soft, lint-free cloth.

## 6. ACCESSORIES AND REPLACEMENT PARTS

To purchase accessories and replacement parts, please visit [www.beurer.com](http://www.beurer.com) or contact the service address for your country (see the service address list). Accessories and replacement parts are also available from retailers.

Name	Item number and/or order number
Abrasive roller (coarse, fine)	571.19

## 7. DISPOSAL

For environmental reasons, do not dispose of the device in household waste at the end of its service life. Dispose of the device at a suitable collection point in your country. Observe the local regulations for material disposal. Dispose of the device in accordance with EC Directive – WEEE (Waste Electrical and Electronic Equipment).

If you have any questions, please contact the local authorities responsible for waste disposal. You can obtain the location of collection points for old devices from the local or municipal authorities, local waste disposal company or your dealer, for example.

### Disposal of the battery

Remove the silicone sleeve and open the housing. Then remove the battery and dispose of it properly.

The empty, completely flat batteries must be disposed of in specially designated collection boxes, at recycling points or at electronics retailers. You are legally required to dispose of the batteries.

- The codes below are printed on rechargeable batteries containing harmful substances:

Pb = battery contains lead,  
Cd = battery contains cadmium,  
Hg = battery contains mercury.



## 8. TECHNICAL SPECIFICATIONS

Power supply: Device input	5.0 V $\text{---}$ 1.0 A, 5.0 W
Dimensions	17.4 x 8.2 x 4.5 cm
Weight	187 g
Battery: Capacity Nominal voltage Type designation	1500 mAh 3.7 V Lithium-ion

Subject to technical changes.

The Declaration of Conformity for this product can be found at the following address:  
<https://www.beurer.com/web/we-landingpages/de/cedeclarationofconformity.php>

## 9. WARRANTY

Further information on the warranty and warranty conditions can be found in the warranty leaflet supplied.



**Lisez attentivement l'intégralité de ce mode d'emploi. Veuillez lire les consignes d'avertissement et de mise en garde. Conservez le mode d'emploi pour un usage ultérieur. Mettez le mode d'emploi à la disposition des autres utilisateurs. En cas de transmission de l'appareil à un tiers, remettez-lui également le mode d'emploi.**

## Contenu

Vérifiez si l'emballage carton extérieur du kit est intact et si tous les éléments sont inclus. Avant l'utilisation, assurez-vous que l'appareil et les accessoires ne présentent aucun dommage visible et que la totalité de l'emballage a bien été retirée. En cas de doute, ne l'utilisez pas et adressez-vous à votre revendeur ou au service client indiqué.

- 1x appareil de base
- 1x rouleau de polissage à gros grain
- 1x rouleau de polissage à grain fin
- 1x station de charge
- 1x mode d'emploi

## Table des matières

1. INDICATIONS IMPORTANTES CONCERNANT LA SÉCURITÉ .....	21
2. SYMBOLES UTILISÉS.....	23
3. DESCRIPTION DE L'APPAREIL.....	24
4. UTILISATION .....	24
5. NETTOYAGE ET ENTRETIEN .....	26
6. ACCESSOIRES ET PIÈCES DE RECHANGE .....	26
7. ÉLIMINATION .....	26
8. CARACTÉRISTIQUES TECHNIQUES.....	27
9. GARANTIE.....	27

## 1. INDICATIONS IMPORTANTES CONCERNANT LA SÉCURITÉ

- Ne pas utiliser la station de charge à proximité d'une baignoire, d'une douche ou de tout autre récipient contenant de l'eau. 
- L'appareil ne doit être utilisé que dans un environnement domestique/privé et non dans un cadre professionnel.
- Cet appareil peut être utilisé par les enfants à partir de 8 ans ainsi que les déficients physiques, sensoriels ou mentaux et les personnes ayant peu de connaissances ou d'expérience à condition qu'ils soient surveillés ou sachent comment l'utiliser en toute sécurité et en comprennent les risques.
- Les enfants ne doivent pas jouer avec cet appareil.
- Le nettoyage et l'entretien ne doivent pas être effectués par des enfants sans surveillance.
- Vous ne devez en aucun cas ouvrir ou réparer l'appareil ; le bon fonctionnement de l'appareil ne serait plus assuré. Le non-respect de cette consigne annulerait la garantie.
- Risque d'étouffement ! Conservez les emballages hors de la portée des enfants.
- Les enfants doivent être surveillés lors de l'utilisation de l'appareil.
- La ponceuse pieds est conçue exclusivement pour éliminer les callosités, les cors ou les zones rêches. L'appareil est conçu pour l'utilisation décrite dans ce mode d'emploi. Le fabricant ne peut être tenu responsable des dommages causés par une utilisation inappropriée ou non conforme.
- L'utilisation de cet appareil peut générer une chaleur importante sur la peau. Au cours de l'utilisation, contrôlez régulièrement le résultat. Ce conseil s'adresse surtout aux diabétiques, parce qu'ils sont moins sensibles à la douleur et peuvent donc se blesser plus facilement. Utilisez toujours l'appareil avec une grande délicatesse. En cas de doute, demandez conseil à votre médecin.
- Toute utilisation inappropriée peut être dangereuse.

- Pour votre propre sécurité, contrôlez continuellement la chaleur générée par l'appareil. Ce conseil s'adresse tout particulièrement aux personnes sensibles à la chaleur.
- En cas d'utilisation intensive prolongée de l'appareil, par exemple pour le gommage des callosités des pieds, l'appareil peut fortement chauffer. Afin d'éviter les brûlures de la peau, des pauses plus longues doivent être observées entre chaque utilisation.
- Pour des raisons d'hygiène, l'appareil doit être utilisé par une personne uniquement.
- N'essayez en aucun cas de réparer l'appareil vous-même !
- Utilisez l'appareil uniquement avec les accessoires fournis.
- N'utilisez pas l'appareil sur des animaux.
- Conservez l'appareil éloigné des sources de chaleur.
- Vous ne devez pas utiliser l'appareil plus de 15 minutes sans interruption. Une fois ce délai dépassé, une pause d'au moins 15 minutes est nécessaire afin d'éviter une surchauffe du moteur.
- Vous ne devez pas utiliser l'appareil sur une peau sensible ou irritée.
- Assurez-vous que les embouts rotatifs ne risquent pas d'attraper des cheveux lors de l'utilisation de l'appareil. Pour éviter cela, attachez vos cheveux.
- Évitez de tirer, de vriller ou de plier le câble d'alimentation.
- Assurez-vous que le câble d'alimentation n'est pas placé ni tendu au-dessus d'objets acérés ou pointus.
- Maintenez l'appareil à l'abri des objets pointus ou acérés.
- Si l'appareil est tombé ou a subi d'autres types de dommages, il ne doit plus être utilisé.
- Avant chaque nettoyage, mettez l'appareil hors tension et débranchez la station de charge.
- Risque d'électrocution ! Utilisez l'appareil uniquement avec la station de charge fournie et à la tension indiquée sur la station de charge.
- Risque d'électrocution ! N'utilisez jamais l'appareil si ce dernier ou ses accessoires sont visiblement endommagés.
- Risque d'électrocution ! En cas de défaut ou de panne, éteignez immédiatement la station de charge et débranchez l'alimentation. Ne tirez pas sur le câble d'alimentation ni sur l'appareil. Ne tenez ou ne portez jamais l'appareil par le câble d'alimentation. Gardez les câbles éloignés des surfaces chaudes. Assurez-vous que la prise et le câble ne sont pas en contact avec de l'eau ou d'autres liquides. Ne touchez en aucun cas la station de charge si elle est tombée dans l'eau et qu'elle est branchée sur l'adaptateur secteur.
- Seul un spécialiste peut réparer des appareils électriques. Toute réparation inappropriée peut engendrer un danger important pour l'utilisateur. En cas de panne ou d'endommagement, faites réparer l'appareil dans un atelier qualifié.
- Risque d'incendie ! Ne laissez jamais l'appareil en marche sans surveillance, en particulier lorsqu'il est à portée d'enfants.









- Risque d'incendie ! N'utilisez jamais l'appareil dans un endroit couvert, sous une couverture ou des coussins par exemple.
- Risque d'incendie ! N'utilisez jamais l'appareil à proximité d'essence ou d'autres matières inflammables.





## Consignes de sécurité relatives aux batteries

- Si du liquide de la cellule de batterie entre en contact avec la peau ou les yeux, rincez la zone touchée avec de l'eau et consultez un médecin.
- Protégez les batteries d'une chaleur excessive et des rayons du soleil.
- Risque d'explosion ! Ne jetez pas les batteries dans le feu.
- Ne démontez, n'ouvrez ou ne cassez pas les batteries.
- Avant la première utilisation, chargez complètement la batterie.
- Risque d'ingestion ! Les enfants en bas âge pourraient avaler des batteries et s'étouffer. Veuillez donc conserver les batteries hors de portée des enfants en bas âge !
- N'utilisez que le chargeur indiqué dans le mode d'emploi.
- Les batteries doivent être chargées correctement avant utilisation. Pour charger l'appareil, respecter toujours les instructions du fabricant ou les informations contenues dans ce mode d'emploi.
- Rechargez la batterie complètement au moins 2 fois par an pour atteindre sa durée de vie maximale.

## 2. SYMBOLES UTILISÉS

Les symboles suivants sont utilisés sur le mode d'emploi, sur l'emballage et sur la plaque signalétique de l'appareil :

	<b>Danger</b> La station de charge ne doit pas être utilisée près de l'eau ou dans l'eau (par exemple, lavabo, douche, baignoire) – Risque d'électrocution !
	Ponceuse pieds adaptée à une utilisation dans la baignoire ou la douche.
	Ce symbole vous avertit des risques de blessures ou des dangers pour votre santé.
	Ce symbole indique des informations importantes.
	Lire les consignes
	Fabricant
	<b>Appareil de la classe de protection II</b> L'appareil est équipé d'une double isolation de protection et répond à la classe de protection 2
	N'utiliser l'appareil que dans des pièces fermées
	<b>Courant continu</b> L'appareil n'est adapté qu'au courant continu

	<b>Sigle CE</b> Ce produit répond aux exigences des directives européennes et nationales en vigueur.
	Les produits sont tout à fait conformes aux exigences des règlements techniques de l'UEEA
	Éliminer l'emballage dans le respect de l'environnement
	Élimination conformément à la directive européenne WEEE (Waste Electrical and Electronic Equipment) relative aux déchets d'équipements électriques et électroniques

### 3. DESCRIPTION DE L'APPAREIL

- |  |  |
|--|--|
| <b>1</b> Appareil de base  | <b>5</b> Voyant de contrôle de charge      |
| <b>2</b> Touche de déverrouillage  | <b>6</b> Rouleau de polissage à gros grain |
| <b>3</b> Touche de vitesse   | <b>7</b> Rouleau de polissage à grain fin  |
| <b>4</b> Touche MARCHE/ARRÊT<br>(activation/désactivation de la sécurité voyage) | <b>8</b> Station de charge                 |

### 4. UTILISATION

#### Mise en service/chargement de la ponceuse pieds

- Retirer l'emballage. Vérifier que l'appareil, la station de charge et le câble ne sont pas endommagés.
- Placer l'appareil avec les points de contact sur la face inférieure de la station de charge (voir la figure **B**).
- Raccorder la station de charge à un adaptateur USB (adaptateur USB non fourni). Brancher l'adaptateur USB dans une prise adaptée. Il est également possible de recharger la station de charge directement via la prise USB de l'ordinateur/ordinateur portable. L'appareil doit être éteint lors du branchement.
- Poser le câble de la station de charge de manière à ne pas trébucher dessus.
- Charger complètement l'appareil pendant environ 3 heures avant la première utilisation. Pendant le processus de charge, le voyant de contrôle de charge **5** clignote. Dès que la batterie est complètement chargée, le voyant de contrôle de charge **5** s'allume en continu. L'appareil est prêt à être utilisé.
- Une charge de batterie suffit pour environ 3 heures d'utilisation sans câble. Si la batterie est déchargée, le voyant de contrôle de charge **5** clignote rapidement en cours d'utilisation.

#### Sécurité voyage

L'appareil dispose d'une sécurité voyage. La sécurité voyage est activée à la livraison. Quand la sécurité voyage est activée, vous ne pouvez pas allumer l'appareil. La sécurité voyage empêche l'activation accidentelle de l'appareil (par exemple, dans la valise au cours du voyage).



1. Pour activer la sécurité voyage, maintenir la touche MARCHE/ARRÊT [4] enfoncée pendant 3 secondes. Le voyant de contrôle de charge [5] clignote brièvement. L'appareil est verrouillé.
2. Pour désactiver la sécurité voyage, maintenez à nouveau la touche MARCHE/ARRÊT [4] enfoncée pendant 3 secondes. Le voyant de contrôle de charge [5] clignote brièvement. L'appareil est alors verrouillé.

 Si vous appuyez sur la touche MARCHE/ARRÊT [4] alors que la sécurité voyage est activée, le voyant de contrôle de charge [5] clignote également brièvement.

 Lorsque l'appareil est en charge, la sécurité voyage est automatiquement désactivée.

## Conseils pour une utilisation correcte

- L'appareil peut être utilisé sur une peau sèche ou humide.
- Lors de l'utilisation sur une peau sèche, celle-ci doit être parfaitement sèche et non grasse.
- Ne pas utiliser de crème avant le ponçage des callosités.
- Ne pas trop poncer les callosités, car elles pourraient repousser encore plus épaisses.
- **Le rouleau de polissage à gros grain [6] vous permet d'éliminer les callosités épaisses sur la peau. Le rouleau de polissage à grain fin [7] vous permet d'éliminer les callosités ou de lisser une zone de la peau.**

## Commencer l'utilisation

### AVERTISSEMENT

Ne pas utiliser l'appareil sur une peau irritée, sensible ou blessée !

1. S'assurer que le rouleau de polissage souhaité ([6] ou [7]) est correctement inséré dans l'appareil.
2. Pour allumer l'appareil, appuyer sur la touche MARCHE/ARRÊT [4]. L'appareil démarre à la vitesse la plus lente. Si l'appareil ne s'allume pas, il se peut que la sécurité voyage soit encore activée. Pour désactiver la sécurité voyage, maintenir la touche MARCHE/ARRÊT [4] enfoncée pendant 3 secondes. Le voyant de contrôle de charge [5] clignote brièvement. L'appareil est alors verrouillé.
3. Pour passer d'une vitesse à une autre, appuyer brièvement sur la touche de vitesse [3]. Pour changer le sens de rotation, maintenir la touche de vitesse [3] enfoncée.
4. Passer le rouleau de polissage lentement et de façon uniforme sur la callosité. Placer l'appareil verticalement sur la callosité à un angle de 90° (voir la figure [C]). Pour un résultat optimal, passer le rouleau de polissage sur la callosité dans plusieurs directions.
5. Ne pas utiliser l'appareil plus de 3 à 4 secondes sur une même zone. L'appareil s'éteint automatiquement si le rouleau de polissage reste bloqué pendant une longue période à cause d'une pression trop forte.
6. Pour éteindre l'appareil, appuyer sur la touche MARCHE/ARRÊT [4]. Sinon, l'appareil s'éteint automatiquement au bout de 20 minutes.

## Remplacement du rouleau de polissage

1. Maintenir la touche de déverrouillage latérale [2] enfoncée.
2. Avec l'autre main, pousser le rouleau de polissage vers la droite et le tirer vers le haut (voir la figure [A]).
3. Insérer l'autre rouleau de polissage jusqu'à entendre et sentir qu'il s'enclenche.

## 5. NETTOYAGE ET ENTRETIEN

### AVERTISSEMENT

Débranchez la station de charge avant de la nettoyer. Ne lavez en aucun cas l'appareil au lave-vaisselle. N'utilisez pas de détergent ni de brosse dure pour le nettoyage ! Nettoyez l'appareil en suivant rigoureusement les instructions. En aucun cas, du liquide ne doit pénétrer dans l'appareil ou ses accessoires.

1. Vérifier que la station de charge est débranchée.
2. Pour des raisons d'hygiène, imbiber la tête pour callosités avec de l'alcool.
3. Nettoyer la tête pour callosités à l'aide d'une brosse douce.
4. L'appareil de base débranché et refroidi peut être nettoyé à l'aide d'un chiffon doux humidifié ou sous l'eau courante.
5. Essuyer ensuite l'appareil de base à l'aide d'un chiffon doux non pelucheux.

## 6. ACCESSOIRES ET PIÈCES DE RECHANGE

Pour commander des accessoires et des pièces de rechange, rendez-vous sur le site [www.beurer.com](http://www.beurer.com) ou contactez le service après-vente concerné dans votre pays (cf. la liste des adresses du service après-vente). Les accessoires et les pièces de rechange sont également disponibles dans certaines boutiques.

Désignation	Numéro d'article ou référence
Kit de rechange de rouleau de polissage (gros, fin)	571.19

## 7. ÉLIMINATION

Dans l'intérêt de la protection de l'environnement, l'appareil ne doit pas être jeté avec les ordures ménagères à la fin de sa durée de service. L'élimination doit se faire par le biais des points de collecte compétents dans votre pays. Respectez les réglementations locales en matière d'élimination des matériaux. Éliminez l'appareil conformément à la directive européenne – WEEE (Waste Electrical and Electronic Equipment) relative aux appareils électriques et électroniques usagés.

Pour toute question à ce sujet, adressez-vous aux collectivités locales responsables de l'élimination et du recyclage de ces produits. Renseignez-vous sur les lieux de récupération de vos appareils usagés par exemple auprès de votre commune ou de votre mairie, de l'entreprise de traitement des déchets locale ou de votre revendeur.



## Mise au rebut de la batterie

Retirez la coque en silicone et ouvrez le boîtier. Retirez ensuite la batterie pour l'éliminer de manière appropriée.

Les batteries usagées et complètement déchargées doivent être mises au rebut dans des conteneurs spéciaux ou aux points de collecte réservés à cet usage ou bien déposées chez un revendeur d'appareils électriques. L'élimination des batteries est une obligation légale qui vous incombe.

- Ces pictogrammes se trouvent sur les batteries à substances nocives :

Pb = pile contenant du plomb,  
Cd = pile contenant du cadmium,  
Hg = pile contenant du mercure.



## 8. CARACTÉRISTIQUES TECHNIQUES

Alimentation : Entrée de l'appareil	5,0 V $\text{---}$ 1,0 A, 5,0 W
Dimensions	17,4 x 8,2 x 4,5 cm
Poids	187 g
Batterie : Capacité Tension nominale Type	1 500 mAh 3,7 V Li-ion

Sous réserve de modifications techniques.

Vous trouverez la déclaration de conformité de ce produit à l'adresse suivante : <https://www.beurer.com/web/we-landingpages/de/cedeclarationofconformity.php>

## 9. GARANTIE

Pour plus d'informations sur la garantie et les conditions de garantie, veuillez consulter la fiche de garantie fournie.



**Lea detenidamente estas instrucciones de uso. Siga las indicaciones de advertencia y de seguridad. Conserve estas instrucciones de uso para futuras consultas. Ponga estas instrucciones de uso a disposición de otros usuarios. Si entrega el aparato a un tercero, incluya también las instrucciones de uso.**

## Artículos suministrados

Compruebe que el embalaje de los artículos suministrados esté intacto y que su contenido esté completo. Antes de utilizarlo, asegúrese de que ni el aparato ni los accesorios presentan daños visibles y de que se ha retirado el material de embalaje. En caso de duda, no lo use y póngase en contacto con su distribuidor o con la dirección del servicio de atención al cliente indicada.

- 1x aparato base
- 1x rodillo lijador grueso
- 1x rodillo lijador fino
- 1x estación de carga
- 1x Estas instrucciones de uso

## Índice

1. INDICACIONES DE SEGURIDAD IMPORTANTES .....	29
2. EXPLICACIÓN DE LOS SÍMBOLOS .....	31
3. DESCRIPCIÓN DEL APARATO .....	32
4. APLICACIÓN .....	32
5. LIMPIEZA Y CUIDADO .....	34
6. ACCESORIOS Y PIEZAS DE REPUESTO .....	34
7. ELIMINACIÓN .....	34
8. DATOS TÉCNICOS .....	35
9. GARANTÍA .....	35

## 1. INDICACIONES DE SEGURIDAD IMPORTANTES

- No utilice esta estación de carga cerca de bañeras, platos de ducha u otros recipientes que contengan agua. 
- Este aparato se ha diseñado exclusivamente para su uso privado o en el hogar y no para uso industrial.
- Este aparato puede ser utilizado por niños mayores de 8 años, así como por personas con facultades físicas, sensoriales o mentales limitadas, o con poca experiencia o conocimientos, siempre que estén vigilados o se les indique cómo usarlo de forma segura y entiendan los peligros que conlleva.
- Los niños no deberán jugar nunca con el aparato.
- Las tareas de limpieza y de mantenimiento ordinario no deberán ser realizadas por niños sin supervisión.
- No debe abrir ni reparar el aparato bajo ningún concepto; en caso contrario, ya no se garantizará su correcto funcionamiento. El incumplimiento de esta disposición anula la garantía.
- ¡Peligro de asfixia! No deje el material de embalaje al alcance de los niños.
- Los niños solo deberán usar el aparato si están vigilados por un adulto.
- El eliminador de durezas se ha diseñado exclusivamente para eliminar durezas de la piel, callos y asperezas. Este aparato solo se ha diseñado para el fin descrito en estas instrucciones de uso. El fabricante no se responsabiliza de los daños derivados de un uso inadecuado o irresponsable.
- Durante la utilización del aparato, la piel puede calentarse considerablemente. Controle los resultados repetidamente durante el tratamiento. Esto es de especial importancia para las personas diabéticas, ya que son menos sensibles al dolor y pueden hacerse heridas con mayor facilidad. Tenga siempre mucho cuidado al utilizar el aparato. En caso de duda, consulte a su médico.
- Todo uso inadecuado puede ser peligroso.
- Por su propia seguridad, compruebe constantemente el calentamiento del aparato. Esto resulta especialmente relevante para personas muy resistentes al calor.











- En caso de una utilización intensiva prolongada, p.ej., para limar durezas de los pies, el aparato puede calentarse mucho. Para evitar quemaduras en la piel, deben hacerse pausas prolongadas entre las distintas aplicaciones.
- Por razones de higiene, el aparato solo debe ser utilizado por una persona.
- ¡No intente nunca reparar el aparato usted mismo!
- Utilice el aparato únicamente con los accesorios suministrados.
- No utilice el aparato con (pequeños) animales.
- Mantenga el aparato alejado de fuentes de calor.
- No utilice el aparato durante más de 15 minutos seguidos. Transcurrido este tiempo, deberá hacer una pausa de al menos 15 minutos para evitar que se sobrecaliente el motor.
- El aparato no deberá utilizarse en zonas de la piel sensibles o irritadas.
- Asegúrese de que mientras usa el aparato no quede ningún pelo atrapado en los accesorios rotatorios. Para su seguridad, utilice un coletero.
- No tire, retuerza ni doble el cable de corriente.
- No coloque ni tienda el cable sobre objetos afilados o puntiagudos.
- Mantenga el aparato alejado de objetos afilados o puntiagudos.
- Si el aparato se cae o sufre daños de cualquier otro tipo, no se deberá utilizar más.
- Antes de cada limpieza, apague el aparato y desenchufe la estación de carga.
- ¡Peligro de descarga eléctrica! Utilice el aparato únicamente con la estación de carga suministrada y únicamente con la tensión de red indicada en la estación de carga.
- ¡Peligro de descarga eléctrica! No utilice el aparato si este o sus accesorios presentan daños visibles.
- ¡Peligro de descarga eléctrica! Apague el aparato inmediatamente en caso de detectar defectos o fallos de funcionamiento y desenchufe la estación de carga de la toma de corriente. No tire del cable de alimentación ni del aparato. No sujete ni transporte el aparato agarrándolo por el cable de corriente. Mantenga los cables alejados de las superficies calientes. Asegúrese de que el enchufe y el cable no entren en contacto con agua u otros líquidos. No toque la estación de carga si ha caído al agua y está enchufada al adaptador de red.
- Las reparaciones de los aparatos eléctricos solo debe llevarlas a cabo personal especializado, ya que una reparación inadecuada puede ocasionar peligros considerables para el usuario. En caso de avería o daño, encargue la reparación del aparato a un taller cualificado.
- ¡Peligro de incendio! No deje nunca el aparato en funcionamiento sin vigilancia, especialmente cuando haya niños cerca.
- ¡Peligro de incendio! No use nunca el aparato si está cubierto, p. ej., por una manta o un cojín.
- ¡Peligro de incendio! No utilice nunca el aparato cerca de gasolina o de otras sustancias fácilmente inflamables.



## Indicaciones de seguridad para el manejo de baterías

- En caso de que el líquido de una batería entre en contacto con la piel o los ojos, lave la zona afectada con agua y busque asistencia médica.
- Proteja las baterías de un calor excesivo, de altas temperaturas y de la luz del sol.
- ¡Peligro de explosión! No arroje baterías al fuego.
- No despiece, abra ni triture las baterías.
- Cargue la batería completamente antes de la primera puesta en funcionamiento.
- ¡Peligro de asfixia! Los niños pequeños podrían tragarse las baterías y asfixiarse. ¡Guarde las baterías fuera del alcance de los niños!
- Utilice solo los cargadores indicados en las instrucciones de uso.
- Las baterías deben estar correctamente cargadas antes de su uso. Para una carga correcta, deben cumplirse en todo momento las indicaciones del fabricante o las de estas instrucciones de uso.
- Cargue completamente la batería al menos 2 veces al año para prolongar su vida útil el mayor tiempo posible.

## 2. EXPLICACIÓN DE LOS SÍMBOLOS

En el aparato, en las instrucciones de uso, en el embalaje y en la placa de características del aparato se utilizan los siguientes símbolos:

	<b>Peligro</b> La estación de carga no debe utilizarse cerca del agua o dentro de ella (p. ej., lavabo, ducha o bañera). ¡Peligro de descarga eléctrica!
	El eliminador de durezas es apto para su utilización en la bañera o en la ducha.
	Indicación de advertencia sobre riesgos de lesiones o peligros para la salud.
	Indicación de información importante.
	Leer las instrucciones
	Fabricante
	<b>Dispositivo de la clase de protección II</b> El aparato cuenta con una protección de aislamiento doble y cumple con los requisitos de la clase de protección 2
	Utilizar únicamente en espacios cerrados
	<b>Corriente continua</b> El aparato solo es apto para corriente continua
	<b>Marcado CE</b> Este producto cumple los requisitos de las directivas europeas y nacionales vigentes.

	Está demostrado que los productos cumplen los requisitos de las normas técnicas de la Unión Económica Euroasiática.
	Eliminar el embalaje respetando el medio ambiente
	Eliminación según la Directiva europea sobre residuos de aparatos eléctricos y electrónicos (RAEE)

### 3. DESCRIPCIÓN DEL APARATO

- |  |  |
|--|--|
| <b>1</b> Aparato base  | <b>5</b> Indicador de control de carga |
| <b>2</b> Tecla de desbloqueo   | <b>6</b> Rodillo lijador grueso        |
| <b>3</b> Botón de velocidad  | <b>7</b> Rodillo lijador fino          |
| <b>4</b> Botón de encendido/apagado<br>(activación / desactivación<br>de la protección para el transporte) | <b>8</b> Estación de carga             |

### 4. APLICACIÓN



#### Puesta en servicio / carga del eliminador de durezas

1. Retire el embalaje. Compruebe que el aparato, la estación de carga y el cable no presenten daños.
2. Coloque el aparato con los puntos de contacto de la parte inferior sobre la estación de carga (véase la ilustración **B**).
3. Conecte la estación de carga con un adaptador de red USB (adaptador de red USB no incluido en el volumen de suministro). Enchufe el adaptador de red USB en una toma de corriente adecuada. Si lo prefiere, cargue la estación de carga directamente a través del puerto USB del PC/ordenador portátil. El aparato debe estar apagado para ello.
4. Tienda el cable de la estación de carga de forma que no se pueda tropezar con él.
5. Cargue el aparato totalmente durante aproximadamente 3 horas antes de usarlo por primera vez. Durante la carga, el indicador de control de carga **5** parpadea. Una vez que la batería se ha cargado completamente, el indicador de control de carga **5** se ilumina permanentemente. El aparato está ahora listo para funcionar.
6. Una carga completa de la batería es suficiente para aproximadamente tres horas de funcionamiento sin cable. Un parpadeo rápido del indicador de control de carga **5** durante el funcionamiento con batería significa que la batería está vacía.

#### Protección para el transporte

El aparato dispone de una protección para el transporte. La protección para el transporte está activada en el estado de suministro. Si está activada, no podrá encender el aparato. La protección para el transporte impide que el aparato se encienda accidentalmente (p. ej., cuando se lleva de viaje en una maleta).



1. Para activar la protección para el transporte, mantenga pulsada la tecla de encendido y apagado [4] durante 3 segundos. El indicador de control de carga [5] parpadea brevemente. El aparato está ahora bloqueado.
  2. Para desactivar la protección para el transporte, mantenga pulsada de nuevo la tecla de encendido y apagado [4] durante 3 segundos. El indicador de control de carga [5] parpadea brevemente. El aparato está ahora desbloqueado.
-  Si pulsa la tecla de encendido y apagado [4] con la protección para el transporte activada, el indicador de control de carga [5] también parpadeará brevemente.
-  Cuando el aparato se está cargando, la protección para el transporte se desactiva automáticamente.

## Indicaciones sobre el uso correcto

- Puede emplear el aparato tanto sobre piel seca como húmeda.
- En caso de utilizarlo sobre la piel seca, esta deberá estar seca y exenta de grasa.
- No utilice cremas antes de eliminar las durezas.
- No elimine demasiada dureza, ya que de lo contrario se reproducirá con más fuerza.
- **Utilice el rodillo lijador grueso [6] para eliminar las durezas muy queratinizadas. El rodillo lijador fino [7] permite eliminar las áreas queratinizadas o alisar una zona de la piel.**

## Comenzar la utilización

### ADVERTENCIA

¡No utilice el aparato sobre piel irritada, dolorida o dañada!

1. Asegúrese de que el rodillo lijador deseado ([6] o [7]) esté correctamente colocado en el aparato.
2. Para encender el aparato, pulse el botón de encendido y apagado [4]. El aparato se inicia en el nivel de velocidad lento. Si el aparato no se enciende, es posible que la protección para el transporte esté todavía activada. Para desactivar la protección para el transporte, mantenga pulsada la tecla de encendido y apagado [4] durante 3 segundos. El indicador de control de carga [5] parpadea brevemente. El aparato está ahora desbloqueado.
3. Para cambiar entre los dos niveles de velocidad, pulse brevemente el botón de velocidad [3]. Para cambiar el sentido de giro, mantenga pulsado el botón de velocidad [3].
4. Pase el rodillo lijador lenta y uniformemente por la dureza. Coloque el aparato en posición perpendicular a la dureza (90°) (véase la ilustración [C]). Para obtener un resultado óptimo, pase el rodillo lijador por la dureza en varias direcciones.
5. No utilice el aparato sobre una zona de la piel durante más de 3 o 4 segundos. El aparato se apaga automáticamente si el rodillo lijador se bloquea durante un periodo de tiempo prolongado al ejercer mucha presión mientras se usa.
6. Para apagar el aparato, pulse el botón de encendido y apagado [4]. Como alternativa, el aparato se apaga automáticamente después de 20 minutos de funcionamiento.

## Sustitución del rodillo lijador

1. Mantenga pulsado el botón de desbloqueo lateral [2].
2. Con la otra mano, desplace el rodillo lijador hacia la derecha y tire hacia arriba (véase la ilustración [A]).
3. Coloque firmemente otro rodillo lijador hasta que oiga y note cómo encaja.

## 5. LIMPIEZA Y CUIDADO

### ADVERTENCIA

Desconecte la estación de carga antes de limpiarla. No meta nunca el aparato en el lavavajillas. ¡Para la limpieza no utilice productos de limpieza ni cepillos duros! Limpie el aparato únicamente de la forma indicada. Bajo ningún concepto deben penetrar líquidos en él ni en los accesorios.

1. Compruebe que la estación de carga esté desconectada.
2. Por razones de higiene, humedezca el cabezal para durezas de la piel con alcohol.
3. Limpie el cabezal para durezas de la piel con un cepillo suave.
4. El aparato base desenchufado y enfriado se puede limpiar con un paño suave humedecido o con agua corriente.
5. Seque el aparato base con un paño suave que no desprenda pelusa.

## 6. ACCESORIOS Y PIEZAS DE REPUESTO

Para adquirir accesorios y piezas de repuesto visite [www.beurer.com](http://www.beurer.com) o diríjase a la dirección de servicio técnico de su país (indicada en la lista de direcciones de servicio técnico). Además, las piezas de repuesto y los accesorios también pueden adquirirse en establecimientos comerciales.

Denominación	Número de artículo o de pedido
Set de recambio de rodillo lijador (grueso y fino)	571.19

## 7. ELIMINACIÓN

Para proteger el medio ambiente, el aparato no se debe desechar al final de su vida útil junto con la basura doméstica. Lo puede desechar en los puntos de recogida adecuados disponibles en su zona. Respete las normas locales referentes a la eliminación de residuos. Deséchelo según la Directiva europea sobre residuos de aparatos eléctricos y electrónicos (RAEE).

Para más información, póngase en contacto con la autoridad municipal competente en materia de eliminación de residuos. Puede obtener información sobre los puntos de recogida de electrodomésticos viejos dirigiéndose, p. ej., a su administración local o municipal, a las empresas locales de eliminación de residuos o a su distribuidor.

### Eliminación de la batería

Extraiga la funda de silicona y abra la carcasa. A continuación, saque la batería y deséchela de forma correcta.



Las baterías usadas, completamente descargadas, deben desecharse a través de contenedores de recogida señalados de forma especial, los puntos de recogida de residuos especiales o a través de los distribuidores de equipos electrónicos. Los usuarios están obligados por ley a eliminar las baterías correctamente.

- Estos símbolos se encuentran en baterías que contienen sustancias tóxicas:

Pb = la pila contiene plomo,  
Cd = la pila contiene cadmio,  
Hg = la pila contiene mercurio.



## 8. DATOS TÉCNICOS

Alimentación: Entrada del aparato	5,0 V $\equiv$ 1,0 A, 5,0 W
Dimensiones	17,4 x 8,2 x 4,5 cm
Peso	187 g
Batería: Capacidad Tensión nominal Denominación de tipo	1500 mAh 3,7 V Iones de litio

Salvo modificaciones técnicas.

Encontrará la declaración de conformidad de este producto en la siguiente dirección:  
<https://www.beurer.com/web/we-landingpages/de/cedeclarationofconformity.php>

## 9. GARANTÍA

Encontrará más información sobre la garantía y las condiciones de la misma en el folleto de garantía suministrado.



**Leggere le presenti istruzioni per l'uso con attenzione. Attenersi alle avvertenze e alle indicazioni di sicurezza. Conservare le istruzioni per l'uso per riferimento futuro. Rendere accessibili le istruzioni per l'uso ad altri utenti. In caso di cessione dell'apparecchio consegnare anche le istruzioni per l'uso.**

## Fornitura

Controllare l'integrità esterna della confezione e la completezza del contenuto. Prima dell'uso assicurarsi che l'apparecchio e gli accessori non presentino nessun danno palese e che il materiale di imballaggio sia stato rimosso. In caso di dubbio, non utilizzare l'apparecchio e consultare il proprio rivenditore o contattare l'Assistenza clienti indicata.

- 1x apparecchio di base
- 1x rullo levigatore a grana grossa
- 1x rullo levigatore a grana fine
- 1x unità di carica
- 1x istruzioni per l'uso

## Indice

1. IMPORTANTI INDICAZIONI DI SICUREZZA.....	37
2. SPIEGAZIONE DEI SIMBOLI.....	39
3. DESCRIZIONE DELL'APPARECCHIO.....	40
4. UTILIZZO.....	40
5. PULIZIA E CURA.....	42
6. ACCESSORI E RICAMBI.....	42
7. SMALTIMENTO.....	42
8. DATI TECNICI.....	43
9. GARANZIA.....	43

## 1. IMPORTANTI INDICAZIONI DI SICUREZZA

- Non utilizzare l'unità di carica vicino a vasche da bagno, piatti doccia o altri recipienti che contengono acqua. 
- L'apparecchio è destinato solo a uso domestico/privato e non commerciale.
- Questo apparecchio può essere utilizzato da ragazzi di età superiore a 8 anni e da persone con ridotte capacità fisiche, percettive o mentali o non in possesso della necessaria esperienza e conoscenza, esclusivamente sotto supervisione oppure se sono stati istruiti in merito alle misure di sicurezza e comprendono i rischi ad esse correlati.
- I bambini non devono giocare con l'apparecchio.
- La pulizia e la manutenzione a cura dell'utente non devono essere eseguite da bambini, a meno che non siano sorvegliati.
- Non aprire o riparare l'apparecchio per non comprometterne il funzionamento corretto. In caso contrario la garanzia decade.
- Pericolo di soffocamento! Tenere i bambini lontani dal materiale di imballaggio.
- Durante l'utilizzo dell'apparecchio, è necessario tenere i bambini sotto controllo.
- Il levigatore per talloni è concepito esclusivamente per la rimozione di calli, duroni e pelle ruvida. L'apparecchio è concepito solo per l'uso descritto nelle presenti istruzioni per l'uso. Il produttore non è da ritenersi responsabile in caso di danni riconducibili a un uso non conforme o sconsigliato.
- Durante l'uso dell'apparecchio è possibile che si sviluppi un calore intenso sulla pelle. Durante il trattamento controllare regolarmente i risultati. Ciò vale in particolare per i diabetici in quanto sono meno sensibili al dolore e quindi corrono un maggiore rischio di subire lesioni. Procedere sempre con la massima cautela. In caso di dubbi, rivolgersi al proprio medico.
- Qualsiasi uso non conforme comporta un pericolo.

- Per la propria sicurezza, controllare costantemente la temperatura dell'apparecchio. Ciò vale in particolare per le persone particolarmente sensibili al calore.
- In caso di uso prolungato, ad es. per la rimozione dei duroni ai piedi, l'apparecchio può riscaldarsi più del normale. Per evitare ustioni alla pelle, prevedere delle pause prolungate fra le singole applicazioni.
- Per motivi igienici, l'apparecchio deve essere utilizzato da una sola persona.
- Non tentare in nessun caso di riparare da soli l'apparecchio.
- Utilizzare l'apparecchio solo con gli accessori in dotazione.
- Non utilizzare su animali di qualsiasi taglia.
- Tenere l'apparecchio lontano da fonti di calore.
- Non utilizzare l'apparecchio per più di 15 minuti consecutivi. Trascorso il tempo indicato, fare una pausa di almeno 15 minuti per evitare il surriscaldamento del motore.
- Non utilizzare l'apparecchio su punti sensibili o irritati della pelle.
- Prestare attenzione affinché non si impiglino i capelli negli accessori rotanti. Indossare un elastico per capelli per sicurezza.
- Non tirare, torcere e piegare il cavo elettrico.
- Accertarsi che il cavo elettrico non appoggi o sfregi contro oggetti taglienti o appuntiti.
- Tenere l'apparecchio lontano da oggetti appuntiti e taglienti.
- Se l'apparecchio è caduto o ha riportato altri danni, non deve più essere utilizzato.
- Prima delle operazioni di pulizia, spegnere l'apparecchio e staccare l'unità di carica.
- Pericolo di scossa elettrica! Utilizzare l'apparecchio esclusivamente con l'unità di carica in dotazione e con la tensione di rete indicata su di essa.
- Pericolo di scossa elettrica! Non azionare mai l'apparecchio se l'apparecchio stesso o gli accessori presentano danni visibili,
- Pericolo di scossa elettrica! In caso di difetti o malfunzionamenti, spegnere immediatamente l'apparecchio e staccare l'unità di carica dalla corrente. Non tirare il cavo di alimentazione o l'apparecchio. Non tenere o trasportare l'apparecchio dal cavo elettrico. Tenere i cavi lontano dalle superfici calde. Accertarsi che la spina e il cavo non entrino in contatto con acqua o con altri liquidi. Non afferrare mai l'unità di carica dopo che è caduta nell'acqua e se è collegata a un adattatore di rete.
- Le riparazioni degli apparecchi elettrici devono essere effettuate esclusivamente da personale specializzato. Riparazioni non conformi possono rappresentare un grave pericolo per l'utente. In caso di guasto o danneggiamento far riparare l'apparecchio presso un centro di assistenza qualificato.
- Pericolo d'incendio! Non lasciare mai l'apparecchio incustodito mentre è in funzione, in particolare in presenza di bambini.
- Pericolo d'incendio! Non coprire l'apparecchio durante l'uso, ad esempio con una coperta o un cuscino.











- Pericolo d'incendio! Non azionare l'apparecchio in prossimità di benzina o altre sostanze facilmente infiammabili.



## Avvertenze di sicurezza sull'uso delle batterie ricaricabili

- Se il liquido della batteria ricaricabile viene a contatto con la pelle e con gli occhi, sciacquare le parti interessate con acqua e consultare il medico.
- Proteggere le batterie ricaricabili dal caldo eccessivo e dalla luce del sole.
- Rischio di esplosione! Non gettare le batterie ricaricabili nel fuoco.
- Non scorporre, aprire o frantumare le batterie ricaricabili.
- Prima del primo utilizzo, caricare completamente la batteria ricaricabile.
- Pericolo d'ingestione! I bambini possono ingerire le batterie ricaricabili e soffocare. Tenere quindi le batterie ricaricabili lontano dalla portata dei bambini!
- Utilizzare unicamente i caricabatterie specificati nelle istruzioni per l'uso.
- Le batterie ricaricabili devono essere caricate correttamente prima dell'uso. Rispettare le avvertenze del produttore e le indicazioni fornite nelle presenti istruzioni per l'uso per caricare correttamente le batterie.
- Per ottenere un ciclo di vita più lungo possibile, caricare completamente la batteria ricaricabile almeno 2 volte all'anno.

## 2. SPIEGAZIONE DEI SIMBOLI

I seguenti simboli sono utilizzati nelle istruzioni per l'uso, sull'imballo e sulla targhetta dell'apparecchio:

	<b>Pericolo</b> L'unità di carica non deve essere utilizzata nelle vicinanze dell'acqua né immersa (ad esempio nel lavandino, nella doccia o nella vasca). Pericolo di scossa elettrica!
	Levigatore per talloni adatto per utilizzo nella vasca da bagno o sotto la doccia.
	Avvertimento di pericolo di lesioni o di pericoli per la salute.
	Indicazione di informazioni importanti.
	Leggere le istruzioni
	Produttore
	<b>Apparecchio con classe di protezione II</b> L'apparecchio è dotato di doppio isolamento di protezione corrispondente alla classe di isolamento 2.
	Utilizzare solo in ambienti chiusi
	<b>Corrente continua</b> L'apparecchio è adatto solo a un uso con corrente continua
	<b>Marcatura CE</b> Il presente prodotto soddisfa i requisiti delle direttive europee e nazionali vigenti.

	I prodotti sono comprovatamente conformi ai requisiti delle normative tecniche dell'UEE.
	Smaltire la confezione nel rispetto dell'ambiente
	Smaltimento secondo la direttiva europea sui rifiuti di apparecchiature elettriche ed elettroniche (RAEE)

### 3. DESCRIZIONE DELL'APPARECCHIO

- |  |  |
|--|--|
| <b>1</b> Apparecchio di base   | <b>5</b> Indicatore di carica            |
| <b>2</b> Pulsante di sblocco   | <b>6</b> Rullo levigatore a grana grossa |
| <b>3</b> Pulsante della velocità   | <b>7</b> Rullo levigatore a grana fine   |
| <b>4</b> Pulsante ON/OFF<br>(attivazione / disattivazione della protezione per il viaggio) | <b>8</b> Unità di carica                 |

### 4. UTILIZZO

#### Messa in funzione/caricamento del levigatore per talloni

1. Rimuovere l'imballaggio. Verificare che l'apparecchio, l'unità di carica e il cavo non siano danneggiati.
2. Posizionare l'apparecchio sull'unità di carica con i punti di contatto sul lato inferiore dell'apparecchio (vedere figura **B**).
3. Collegare l'unità di carica a un adattatore di rete USB (adattatore non in dotazione). Inserire l'adattatore di rete USB in una presa di corrente adeguata. In alternativa, caricare l'unità di carica direttamente tramite la porta USB del computer/laptop. L'apparecchio deve essere spento.
4. Disporre il cavo dell'unità di carica in modo che nessuno possa inciamparvi.
5. Prima del primo utilizzo, caricare completamente l'apparecchio per circa 3 ore. Durante il processo di carica l'indicatore di carica **5** lampeggia. Al termine del caricamento della batteria, l'indicatore di carica **5** rimane acceso in modo continuo. L'apparecchio è ora pronto all'uso.
6. Una carica è sufficiente per ca. 3 ore di utilizzo senza filo. Se l'indicatore di carica **5** lampeggia velocemente durante il funzionamento a batteria, significa che la batteria è scarica.

#### Protezione per il viaggio

L'apparecchio è dotato di una protezione per il viaggio che al momento della consegna è attiva. Se attiva, non consente di accendere l'apparecchio. La protezione per il viaggio evita che l'apparecchio si accenda inavvertitamente (ad es. in valigia durante il viaggio).

1. Per attivare la protezione per il viaggio, tenere premuto il pulsante ON/OFF **4** per 3 secondi. L'indicatore di carica **5** lampeggia brevemente. L'apparecchio è ora bloccato.



2. Per disattivare la protezione per il viaggio, tenere di nuovo premuto il pulsante ON/OFF **[4]** per 3 secondi. L'indicatore di carica **[5]** lampeggia brevemente. L'apparecchio è ora sbloccato.

**(i)** Se si preme il pulsante ON/OFF **[4]** mentre la protezione per il viaggio è attiva, anche l'indicatore di carica **[5]** lampeggia brevemente.

**(i)** Quando l'apparecchio è in carica, la protezione per il viaggio viene disattivata automaticamente.

## Indicazioni per un utilizzo corretto

- L'apparecchio può essere utilizzato sulla pelle asciutta o umida.
- Per l'utilizzo a secco, la pelle deve essere asciutta e sgrassata.
- Non utilizzare creme prima della rimozione dei calli.
- Non eliminare il callo completamente per evitare che ricresca in modo ancora più evidente.
- **Con il rullo levigatore a grana grossa **[6]** è possibile rimuovere la pelle fortemente indurita. Il rullo levigatore a grana fine **[7]** consente di eliminare la pelle leggermente indurita o levigare una parte di pelle.**

## Inizio dell'utilizzo



### AVVERTENZA

Non utilizzare l'apparecchio su pelle irritata, escoriata o ferita.

1. Assicurarsi che il rullo levigatore desiderato (**[6]** o **[7]**) sia inserito correttamente nell'apparecchio.
2. Per accendere l'apparecchio, premere il pulsante ON/OFF **[4]**. L'apparecchio si avvia a bassa velocità. Se non è possibile accendere l'apparecchio, è possibile che sia ancora attiva la protezione per il viaggio. Per disattivare la protezione per il viaggio, tenere premuto il pulsante ON/OFF **[4]** per 3 secondi. L'indicatore di carica **[5]** lampeggia brevemente. L'apparecchio è ora sbloccato.
3. Per commutare tra i due livelli di velocità, premere brevemente il pulsante della velocità **[3]**. Per cambiare il senso di rotazione, tenere premuto a lungo il pulsante della velocità **[3]**.
4. Passare il rullo levigatore lentamente e uniformemente sul callo. Passare l'apparecchio verticalmente sul callo con un angolo di 90° (vedere figura **[C]**). Per un risultato ottimale, passare il rullo levigatore sul callo in diverse direzioni.
5. Non utilizzare l'apparecchio sulla stessa porzione di pelle per più di 3-4 secondi. L'apparecchio si spegne automaticamente se il rullo levigatore viene bloccato per un periodo prolungato durante l'utilizzo a causa di una pressione troppo forte.
6. Per spegnere l'apparecchio, premere il pulsante ON/OFF **[4]**. In alternativa, l'apparecchio si spegne automaticamente dopo 20 minuti di funzionamento.

## Sostituzione del rullo levigatore

1. Tenere premuto il pulsante di sblocco laterale **[2]**.
2. Con l'altra mano spingere il rullo levigatore verso destra e rimuoverlo verso l'alto (vedere figura **[A]**).
3. Inserire saldamente l'altro rullo levigatore finché non scatta in posizione.

## 5. PULIZIA E CURA

### AVVERTENZA

Scollegare l'unità di carica prima di effettuare le operazioni di pulizia. Non lavare mai l'apparecchio in lavastoviglie. Per la pulizia non utilizzare detersivi o spazzole dure! Pulire l'apparecchio solo nel modo indicato. Non deve in nessun caso penetrare liquido nell'apparecchio o negli accessori.

1. Verificare che l'unità di carica sia scollegata.
2. Per motivi igienici, bagnare l'accessorio per calli con alcol.
3. Pulire l'accessorio per calli con una spazzola morbida.
4. L'apparecchio di base scollegato e raffreddato può essere pulito con un panno morbido inumidito o sotto acqua corrente.
5. Infine asciugarlo con un panno morbido, privo di pelucchi.

## 6. ACCESSORI E RICAMBI

Per l'acquisto di accessori e ricambi visitare [www.beurer.com](http://www.beurer.com) o rivolgersi all'Assistenza clienti del proprio Paese (consultare l'elenco con gli indirizzi). Inoltre, gli accessori e i ricambi sono disponibili anche in commercio.

Denominazione	Cod. articolo o cod. ordine
Kit di postvendita rullo levigatore (grana grossa, grana fine)	571.19

## 7. SMALTIMENTO

A tutela dell'ambiente, al termine del suo ciclo di vita l'apparecchio non deve essere smaltito nei rifiuti domestici, ma conferito negli appositi centri di raccolta. Attenersi alle norme locali vigenti per lo smaltimento dei materiali. Smaltire l'apparecchio secondo la direttiva europea sui rifiuti di apparecchiature elettriche ed elettroniche (RAEE).

In caso di dubbi, rivolgersi agli enti comunali responsabili in materia di smaltimento. Informazioni sui punti di raccolta per apparecchi usati vengono fornite ad es. dai comuni, dalle società di smaltimento locali e dai rivenditori.

### Smaltimento della batteria

Rimuovere la custodia in silicone e aprire il corpo. Quindi estrarre la batteria ricaricabile per smaltirla in modo corretto.

Smaltire le batterie ricaricabili esauste e completamente scariche presso gli appositi punti di raccolta, i punti di raccolta per rifiuti tossici o i negozi di elettronica. Lo smaltimento delle batterie ricaricabili è un obbligo di legge.

- Sulle batterie ricaricabili contenenti sostanze tossiche sono riportati i seguenti simboli:

Pb = batteria contenente piombo,  
Cd = batteria contenente cadmio,  
Hg = batteria contenente mercurio.



## 8. DATI TECNICI

Alimentazione: Ingresso apparecchio	5,0 V $\text{---}$ 1,0 A, 5,0 W
Dimensioni	17,4 x 8,2 x 4,5 cm
Peso	187 g
Batteria ricaricabile: Capacità Tensione nominale Definizione del tipo	1500 mAh 3,7 V Ioni di litio

Salvo modifiche tecniche.

La dichiarazione di conformità relativa al presente prodotto è disponibile all'indirizzo:  
<https://www.beurer.com/web/we-landingpages/de/cedclarationofconformity.php>

## 9. GARANZIA

Per ulteriori informazioni sulla garanzia e sulle condizioni di garanzia, consultare la scheda di garanzia fornita.



**Bu kullanım kılavuzunu dikkatle okuyun. Uyarılara ve güvenlik yönergelerine uyun. Bu kullanım kılavuzunu ileride başvurmak üzere saklayın. Diğer kullanıcıların da kullanım kılavuzuna erişebilmesini sağlayın. Cihazı başkalarına verirken kullanım kılavuzunu da birlikte verin.**

## Teslimat kapsamı

Teslimat kapsamını kontrol ederek karton ambalajın dıştan hasar görmemiş ve içeriğin eksiksiz olduğundan emin olun. Kullanmadan önce cihazda ve aksesuarlarında görünür hasar olmadığından ve tüm ambalaj malzemelerinin çıkarıldığından emin olun. Şüpheli durumlarda cihazı kullanmayın ve satıcınıza veya belirtilen müşteri hizmetleri adresine başvurun.

- 1x adet temel cihaz
- 1x adet kalın törpüleme silindiri
- 1x adet ince törpüleme rulosu
- 1x adet şarj istasyonu
- 1x adet bu kullanım kılavuzu

## İçindekiler

1. ÖNEMLİ GÜVENLİK UYARILARI .....	45
2. İŞARETLERİN AÇIKLAMASI .....	47
3. CİHAZ AÇIKLAMASI .....	48
4. KULLANIM .....	48
5. TEMİZLİK VE BAKIM .....	50
6. AKSESUARLAR VE YEDEK PARÇALAR .....	50
7. BERTARAF ETME .....	50
8. TEKNİK VERİLER .....	51
9. GARANTİ .....	51

## 1. ÖNEMLİ GÜVENLİK UYARILARI

- Şarj istasyonunu küvetlerin, duş teknelerinin veya su bulunan başka yerlerin yakınında kullanmayın. 
- Cihaz ticari kullanım için değil, yalnızca evde/kişisel amaçlarla kullanılmak üzere tasarlanmıştır.
- Bu cihaz, 8 yaş ve üzeri çocuklar ve fiziksel, algısal ve akli becerileri kısıtlı veya tecrübesi ve bilgisi yetersiz olan kişiler tarafından ancak gözetim altında ya da cihazın emniyetli kullanımı hakkında bilgilendirilmiş olmaları ve cihazın kullanımı sonucu ortaya çıkabilecek tehlikelerin bilincinde olmaları koşuluyla kullanılabilir.
- Çocuklar cihazla oynamamalıdır.
- Temizlik ve kullanıcı bakımı, gözetim altında olmadıkları sürece çocuklar tarafından yapılmamalıdır.
- Cihazı kesinlikle sökmeyin veya onarmaya çalışmayın, aksi hâlde kusursuz çalışması garanti edilemez. Bu husus dikkate alınmadığı takdirde garanti geçerliliğini yitirir.
- Boğulma tehlikesi! Çocukları ambalaj malzemesinden uzak tutun.
- Çocuklar cihazı mutlaka gözetim altında kullanılmalıdır.
- Nasır sökücü sadece nasırları, kalınlaşmış derileri veya pürüzlü yerleri temizlemek amacıyla kullanılmalıdır. Cihaz sadece kullanım kılavuzunda açıklanan şekilde kullanılmak üzere tasarlanmıştır. Usulüne uygun olmayan ve dikkatsiz kullanım sonucu oluşan hasarlardan üretici firma sorumlu tutulamaz.
- Kullanım sırasında cilt üzerinde aşırı ısı oluşabilir. Uygulama sırasında sonuçları düzenli olarak kontrol edin. Ağrıya karşı daha az duyarlı olduklarından ve daha kolay yaralanabildiklerinden şeker hastaları buna özellikle dikkat etmelidir. Uygulamayı daima çok dikkatli bir şekilde gerçekleştirin. Şüpheli durumlarda doktorunuza danışın.
- Usulüne uygun olmayan her türlü kullanım tehlikeli olabilir.
- Kendi güvenliğiniz için cihazın ısınma durumunu sürekli olarak kontrol edin. Buna özellikle ısıya duyarlı kişiler dikkat etmelidir.
- Cihazın uzun süreli yoğun kullanımı (ör. ayaklardaki nasırların temizlenmesi), cihazın aşırı ısınmasına neden olabilir. Ciltte yanık oluşmasını önlemek için her kullanımdan sonra uzun bir ara verilmelidir.
- Hijyen nedeniyle cihaz sadece bir kişi tarafından kullanılmalıdır.

- Cihazı asla kendiniz onarmaya çalışmayın!
- Cihazı yalnızca birlikte verilen aksesuarlarla kullanın.
- Küçük hayvanlar/hayvanlar üzerinde kullanmayın.
- Cihazı ısı kaynaklarından uzak tutun.
- Cihaz 15 dakikadan uzun süre kesintisiz olarak çalıştırılmamalıdır. Bu süre sonunda motorun aşırı ısınmasını önlemek için en az 15 dakika ara verilmelidir.
- Cihaz, cildin hassas veya tahriş olmuş yerlerinde kullanılmamalıdır.
- Kullanım sırasında saçların döner başlıklara dolanmamasına dikkat edin. Güvenliğiniz için saçlarınızı tokayla toplayin.
- Elektrik kablosunu çekmeyin, kıvrımayın ve bükmeyin.
- Elektrik kablosunun keskin veya sivri nesnelere üzerine konulmasına veya bunlar üzerinden çekilmemesine dikkat edin.
- Cihazı sivri uçlu veya keskin cisimlerden uzak tutun.
- Cihaz düşürüldüğü ya da başka bir şekilde zarar gördüğü takdirde bir daha kullanılmamalıdır.
- Her temizlikten önce cihazı kapatın ve şarj istasyonunun fişini prizden çekin.
- Elektrik çarpması tehlikesi! Cihazı sadece birlikte verilen şarj istasyonu ile ve şarj istasyonunun üzerinde belirtilen elektrik voltajı ile çalıştırın.
- Elektrik çarpması tehlikesi! Cihazda veya aksesuarda görünür bir hasar varsa cihazı kesinlikle kullanmayın.
- Elektrik çarpması tehlikesi! Arıza veya fonksiyon bozukluğu durumunda cihazı hemen kapatın ve şarj istasyonunun elektrik bağlantısını kesin. Bunu yapmak için elektrik kablosundan veya cihazdan tutarak çekmeyin. Cihazı elektrik kablosundan tutmayın veya bu şekilde taşımayın. Kablo ve sıcak yüzeyler arasında mesafe bırakın. Fişin ve kablunun su veya diğer sıvılar ile temas etmemesine dikkat edin. Şarj istasyonu suya düşmüşse ve elektrik adaptörüne bağlıysa istasyonu asla elinize almayın.
- Elektrikli cihazlar sadece uzmanlar tarafından onarılmalıdır. Usulüne uygun olmayan onarımlar, kullanıcı için ciddi tehlikeler oluşturabilir. Arıza veya hasar durumunda cihazın yetkili servis tarafından onarılmasını sağlayın.
- Yangın tehlikesi! Cihazı -özellikle de yakında çocuklar varken- asla gözetimsiz hâlde çalıştırmayın.
- Yangın tehlikesi! Cihazı battaniye veya yastık gibi nesnelere örtterek kullanmayın.
- Yangın tehlikesi! Cihazı hiçbir zaman benzin veya benzeri kolay alev alabilen maddelerin yakınında çalıştırmayın.

## **Şarj edilebilir pillerin kullanımıyla ilgili güvenlik yönergeleri**

- Şarj edilebilir pil hücreesindeki sıvı cilt veya gözlerle temas ederse, ilgili yeri suyla yıkayın ve bir doktora başvurun.
- Şarj edilebilir pilleri aşırı ısıya, sıcak havaya ve güneş ışınlarına karşı koruyun.
- Patlama tehlikesi! Şarj edilebilir pilleri ateşe atmayın.
- Şarj edilebilir pilleri parçalarına ayırmayın, açmayın veya parçalamayın.
- Şarj edilebilir pili ilk kullanımdan önce tamamen şarj edin.

- Nefes borusuna kaçma tehlikesi! Şarj edilebilir piller küçük çocukların nefes borularına kaçabilir ve boğulmalarına neden olabilir. Bu nedenle şarj edilebilir pilleri küçük çocukların erişemeyeceği yerlerde saklayın!
- Sadece kullanım kılavuzunda belirtilen şarj cihazlarını kullanın.
- Şarj edilebilir piller kullanılmadan önce doğru şekilde şarj edilmelidir. Doğru şarj için üreticinin açıklamalarına veya bu kullanım kılavuzundaki talimatlara daima uyulmalıdır.
- Şarj edilebilir pilin ömrünü mümkün olduğunca uzatmak için yılda en az 2 kez tamamen şarj edin.

## 2. İŞARETLERİN AÇIKLAMASI

Cihazın üzerinde, kullanım kılavuzunda, ambalajında ve model etiketinde aşağıdaki simgeler kullanılmıştır:

	<b>Tehlike</b> Şarj istasyonu suya yakın yerlerde veya su içinde (örneğin lavaboda, duşta, küvette) kullanılmamalıdır - Elektrik çarpması tehlikesi!
	Nasır sökücü banyo küvetinde veya duşta kullanım için uygundur.
	Yaralanma tehlikelerine veya sağlığınıza ilgili tehlikelere yönelik uyarı.
	Önemli bilgilere yönelik not.
	Kullanım kılavuzunu okuyun
	Üretici
	<b>Koruma sınıfı II cihazı</b> Cihaz çift koruyucu izolasyonludur ve Koruma Sınıfı 2 kapsamındadır
	Yalnızca kapalı alanlarda kullanılmalıdır
	<b>Doğru akım</b> Cihaz yalnızca doğru akımla çalışır
	<b>CE işareti</b> Bu ürün, geçerli Avrupa Birliği yönergelerinin ve ulusal yönergelerin gerekliliklerini karşılamaktadır.
	Ürünlerin, AEB'nin belirlediği teknik kuralların gerektirdiği şartlara uygun olduğu belgelenmiştir
	Ambalaj çevreye zarar vermeyecek şekilde bertaraf edilmelidir
	Elektrikli ve elektronik atık cihazlarla ilgili AB direktifine (WEEE - Waste Electrical and Electronic Equipment) uygun şekilde bertaraf edilmelidir

### 3. CİHAZ AÇIKLAMASI

- |   |  |   |                         |
|---|--|---|-------------------------|
| 1 | Temel cihaz  | 5 | Şarj kontrol göstergesi |
| 2 | Çıkarma düğmesi  | 6 | Kalın törpüleme rulosu  |
| 3 | Hız tuşu   | 7 | İnce törpüleme rulosu   |
| 4 | AÇMA/KAPATMA tuşu<br>(Seyahat kilidini etkinleştirme/<br>devre dışı bırakma) | 8 | Şarj istasyonu          |

### 4. KULLANIM

#### İlk çalıştırma/Nasır sökücüyü şarj etme

1. Cihazı ambalajından çıkarın. Cihazda, şarj istasyonunda ve kabloda hasar olup olmadığını kontrol edin.
2. Cihazı, alt kısmındaki temas noktaları şarj istasyonuna denk gelecek şekilde yerleştirin (bkz. Resim **B**).
3. Şarj istasyonunu bir USB elektrik adaptörüne bağlayın (USB elektrik adaptörü teslimat kapsamına dahil değildir). USB elektrik adaptörünü uygun bir prize takın. Alternatif olarak, şarj istasyonunu doğrudan bilgisayardaki/dizüstü bilgisayardaki USB bağlantı noktası üzerinden de şarj edebilirsiniz. Bu sırada cihaz kapalı olmalıdır.
4. Şarj istasyonunun kablosunu ayağınız takılmayacak şekilde yerleştirin.
5. Cihazı ilk defa kullanmadan önce tamamen dolana dek -yaklaşık 3 saat boyunca- şarj edin. Şarj işlemi esnasında şarj kontrol göstergesi **5** yanıp söner. Şarj edilebilir pil tamamen şarj edildiğinde şarj kontrol göstergesi **5** sürekli olarak yanar. Cihaz kullanıma hazırdır.
6. Şarj edilebilir pil tamamen şarj edildiğinde cihaz yakl. 3 saat süreyle kablosuz olarak kullanılabilir. Pili kullanım sırasında şarj kontrol göstergesinin **5** hızlı yanıp sönmeye başlamesi şarj edilebilir pilin boşaldığını gösterir.

#### Seyahat kilidi

Cihazda bir seyahat kilidi mevcuttur. Seyahat kilidi teslimat durumunda etkindir. Seyahat kilidi etkinken cihaz açılmaz. Seyahat kilidi, cihazın yanlışlıkla (ör. seyahat sırasında bavul içinde) açılmasını önler.

1. Seyahat kilidini etkinleştirmek için AÇMA/KAPATMA tuşunu **4** 3 saniye süreyle basılı tutun. Şarj kontrol göstergesi **5** kısa bir süre yanıp söner. Cihaz kilitlenmiştir.
2. Seyahat kilidini devre dışı bırakmak için AÇMA/KAPATMA tuşunu **4** tekrar 3 saniye süreyle basılı tutun. Şarj kontrol göstergesi **5** kısa bir süre yanıp söner. Cihazın kilidi açılmıştır.

**i** Seyahat kilidi etkinken AÇMA/KAPATMA tuşuna **4** basarsanız, şarj kontrol göstergesi **5** de kısa bir süre yanıp söner.

**i** Cihaz şarj olurken seyahat kilidi otomatik olarak devreden çıkar.



## Doğru kullanıma yönelik bilgiler

- Cihaz kuru veya nemli cilt üzerinde kullanılabilir.
- Kuru cilt üzerinde kullanılması hâlinde, cilt kuru ve yağsız olmalıdır.
- Nasırları temizlemeye başlamadan önce krem sürmeyin.
- Nasırları çok fazla temizlemeyin aksi hâlde bunlar tekrar daha güçlü bir şekilde çıkabilir.
- **Kalın törpüleme rulosu [6] ile yoğun nasırlı bir cildi törpüleyebilirsiniz. İnce törpüleme rulosu [7] ile, nasırlaşmış yerleri giderebilir veya cildinizi pürüzsüz hâle getirebilirsiniz.**

## Kullanmaya başlama



### UYARI

Cihazı tahriş olmuş, zedelenmiş veya yaralanmış cilt üzerinde kullanmayın!

1. İsteddiğiniz törpüleme rulosunun ([6] veya [7]) cihaza doğru şekilde takılmış olmasına dikkat edin.
2. Cihazı açmak için AÇMA/KAPATMA tuşuna [4] basın. Cihaz yavaş hız kademesinde çalışmaya başlar. Cihaz açılmıyorsa seyahat kilidi hâlâ devrede olabilir. Seyahat kilidini devre dışı bırakmak için AÇMA/KAPATMA tuşunu [4] 3 saniye süreyle basılı tutun. Şarj kontrol göstergesi [5] kısa bir süre yanıp söner. Cihazın kilidi açılmıştır.
3. İki hız kademesi arasında geçiş yapmak için hız tuşuna [3] kısa bir süre basın. Dönüş yönünü değiştirmek için hız tuşunu [3] uzun bir süre basılı tutun.
4. Törpüleme rulosunu nasır üzerinde yavaş ve dengeli bir şekilde hareket ettirin. Cihazı nasır üzerinde 90° açıyla dik olarak tutmaya dikkat edin (bkz. Resim [C]). En iyi sonucu elde etmek için törpüleme rulosunu nasır üzerinde çeşitli yönlere sürün.
5. Cihazı cildinizin bir noktası üzerinde 3-4 saniyeden uzun süre tutmayın. Kullanım sırasında törpüleme rulosu aşırı baskı sonucu uzun bir süre bloke olursa cihaz otomatik olarak kapanır.
6. Cihazı kapatmak için AÇMA/KAPATMA tuşuna [4] basın. Cihaz, ayrıca 20 dakika boyunca çalıştıktan sonra da otomatik olarak kapanır.

## Törpüleme rulosunun değiştirilmesi

1. Yan taraftaki çıkarma tuşunu [2] basılı tutun.
2. Diğer elinizle törpüleme rulosunu sağa doğru itip yukarı doğru çekin (bkz. Resim [A]).
3. Diğer törpüleme rulosunu yerleştirerek duyulur ve hissedilir şekilde sıkıca yerine oturtun.

## 5. TEMİZLİK VE BAKIM

### ⚠ UYARI

Her temizlikten önce şarj istasyonunu prizden çekin. Cihazı asla bulaşık makinesinde yıkamayın. Temizlik için temizlik maddeleri veya sert fırçalar kullanmayın! Cihazı yalnızca belirtilen şekilde temizleyin. Cihaza veya aksesuara kesinlikle su girmemelidir.

1. Şarj istasyonu fişinin prizden çekilmiş olup olmadığını kontrol edin.
2. Hijyeni sağlayabilmek amacıyla nasır başlığını alkolle ıslatın.
3. Nasır başlığını yumuşak bir fırça ile temizleyin.
4. Prizden çekilmiş ve soğumuş olan temel cihaz yumuşak, nemli bir bezle veya akan suyun altında temizlenebilir.
5. Temel cihazı tüy bırakmayan yumuşak bir bezle kurulaştırın.

## 6. AKSESUARLAR VE YEDEK PARÇALAR

Yedek parça ve aksesuar satın almak için [www.beurer.com](http://www.beurer.com) adresini ziyaret edin veya (servis adresi listesine göre) ülkenizdeki ilgili servis adresine başvurun. Aksesuarları ve yedek parçaları mağazalarda da bulabilirsiniz.

Tanım	Ürün veya sipariş numarası
Törpüleme rulosu ilave seti (kalın, ince)	571.19

## 7. BERTARAF ETME

Kullanım ömrü sona eren cihazlar, çevrenin korunması için evsel atıklar ile birlikte atılmamalıdır. Cihaz, ülkenizdeki uygun atık toplama merkezleri aracılığıyla bertaraf edilebilir. Malzemelerin bertaraf edilmesi sırasında yerel yönetmeliklere uyun. Cihazı, elektrikli ve elektronik atık cihazlarla ilgili AB direktifine (WEEE - Waste Electrical and Electronic Equipment) uygun şekilde bertaraf edin.

Bertaraf etme ile ilgili diğer sorularınızı, ilgili yerel makamlara iletebilirsiniz. Atık cihazlarınızı geri verebileceğiniz yerleri belediyeden, valilikten, yerel çöp toplama şirketlerinden ya da satıcınızdan öğrenebilirsiniz.

### Şarj edilebilir pilin bertaraf edilmesi

Silikon kılıfı çıkarın ve gövdeyi açın. Usulüne uygun şekilde bertaraf etmek için şarj edilebilir pili çıkarın.

Kullanılmış, tamamen boşalmış şarj edilebilir piller özel işaretli toplama kutularına atılarak ya da özel çöp toplama yerlerine veya elektrikli cihaz satıcılarına teslim edilerek bertaraf edilmelidir. Şarj edilebilir pillerin bertaraf edilmesi, yasal olarak sizin sorumluluğunuzdadır.

Bu işaretler, zararlı madde içeren şarj edilebilir pillerin üzerinde bulunur:

- Pb = Pil kurşun içerir,
- Cd = Pil kadmiyum içerir,
- Hg = Pil civa içerir.



## 8. TEKNİK VERİLER

Besleme: Cihaz girişı	5,0 V $\text{---}$ 1,0 A, 5,0 W
Ölçüler	17,4 x 8,2 x 4,5 cm
Ağırlık	187 g
Şarj edilebilir pil: Kapasite Nominal voltaj Tip tanımı	1500 mAh 3,7 V Li-ion

Teknik değışiklik hakkı saklıdır.

Bu ürünle ilgili uygunluk beyanını aşağıdaki adreste bulabilirsiniz:

<https://www.beurer.com/web/we-landingpages/de/cedeclearationofconformity.php>

## 9. GARANTİ

Garanti ve garanti koşulları ile ilgili ayrıntılı bilgileri cihazla birlikte verilen garanti broşüründe bulabilirsiniz.



**Внимательно прочтите эту инструкцию по применению. Обращайте внимание на предостережения и соблюдайте указания по технике безопасности. Сохраните инструкцию по применению для последующего использования. Обеспечьте другим пользователям доступ к инструкции по применению. Передавайте прибор другим пользователям вместе с инструкцией по применению.**

## Комплект поставки

Проверьте комплектность поставки и убедитесь в том, что на картонной упаковке нет видимых повреждений. Перед использованием убедитесь в том, что прибор и принадлежности к нему не имеют видимых повреждений, и освободите их от упаковочных материалов. В случае сомнений не используйте изделие и обратитесь к продавцу или в сервисную службу по указанному адресу.

- Основной блок, 1 шт.
- Шлифовальный ролик для грубой обработки, 1 шт.
- Шлифовальный ролик для деликатной обработки, 1 шт.
- Зарядная станция, 1 шт.
- Данная инструкция по применению, 1 шт.

## Содержание

1. ВАЖНЫЕ УКАЗАНИЯ ПО ТЕХНИКЕ БЕЗОПАСНОСТИ .....	53
2. ПОЯСНЕНИЯ К СИМВОЛАМ .....	56
3. ОПИСАНИЕ ПРИБОРА .....	57
4. ПРИМЕНЕНИЕ.....	57
5. ОЧИСТКА И УХОД .....	59
6. АКСЕССУАРЫ И ЗАПАСНЫЕ ДЕТАЛИ.....	59
7. УТИЛИЗАЦИЯ .....	59
8. ТЕХНИЧЕСКИЕ ДАННЫЕ .....	60
9. ГАРАНТИЯ.....	60

# 1. ВАЖНЫЕ УКАЗАНИЯ ПО ТЕХНИКЕ БЕЗОПАСНОСТИ

- Не используйте зарядную станцию вблизи ванн, душевых поддонов или других емкостей с водой. 
- Прибор предназначен только для домашнего/индивидуального использования. Использование прибора в коммерческих целях запрещено.
- Данный прибор может использоваться детьми от 8 лет и старше, а также лицами с ограниченными физическими, сенсорными или умственными способностями или людьми, не имеющими достаточного опыта и знаний, если эти люди находятся под присмотром или прошли инструктаж по безопасному использованию прибора и понимают возможные опасности.
- Не позволяйте детям играть с прибором.
- Детям запрещается выполнять очистку и доступные пользователю действия по техническому обслуживанию прибора без присмотра взрослых.
- Категорически запрещается открывать прибор или самостоятельно ремонтировать его, поскольку его исправная работа в этом случае больше не гарантируется. Несоблюдение этих требований ведет к потере гарантии.
- Опасность задохнуться! Не давайте упаковочный материал детям.
- Дети должны пользоваться прибором только под надзором взрослых.
- Прибор для удаления мозолей предназначен исключительно для удаления мозолей, ороговевшей и огрубевшей кожи. Допускается использование прибора только в целях, описанных в данной инструкции по применению. Производитель не несет ответственности за ущерб вследствие ненадлежащего использования прибора или халатного обращения с ним.

- Во время использования прибор может значительно нагреваться в местах контакта с кожей. Во время обработки регулярно контролируйте результат. Это в особенности касается больных сахарным диабетом, так как они менее чувствительны к боли и с большей вероятностью могут получить травмы. При работе с прибором следует всегда соблюдать осторожность. В случае сомнений проконсультируйтесь с врачом.
- Любое применение не по назначению может быть опасным.
- В целях безопасности следует постоянно проверять степень нагрева прибора. Это особенно касается людей, невосприимчивых к высоким температурам.
- При продолжительном интенсивном использовании, например во время удаления мозолей на ногах, прибор может нагреваться сильнее, чем обычно. Во избежание ожогов необходимо делать продолжительные перерывы перед повторным применением.
- Из соображений гигиены прибором может пользоваться только один человек.
- Категорически запрещается пытаться отремонтировать прибор самостоятельно!
- Используйте прибор только с принадлежностями из комплекта поставки.
- Не используйте прибор на мелких и крупных животных.
- Держите прибор вдали от источников тепла.
- Не допускается непрерывная работа прибора свыше 15 минут. После этого необходимо сделать перерыв не менее 15 минут во избежание перегрева мотора.
- Прибор нельзя использовать на чувствительных или раздраженных участках кожи.
- Следите за тем, чтобы во время использования во вращающиеся насадки не могли попасть волосы. В целях безопасности используйте резинку для волос.
- Не тяните, не перекручивайте и не перегибайте электрический кабель.
- Следите за тем, чтобы электрический кабель не располагался на острых или остrokонечных предметах, и не протягивайте его через них.
- Не помещайте прибор рядом с острыми или остrokонечными предметами.
- Если прибор упал или получил иные повреждения, дальнейшее его использование запрещено.
- Перед каждой очисткой выключайте прибор и отсоединяйте зарядную станцию.
- Опасность поражения электрическим током! Используйте устройство только с прилагаемой зарядной станцией и исключительно при напряжении, указанном на зарядной станции.
- Опасность поражения электрическим током! Категорически запрещается использовать прибор или его принадлежности при видимых повреждениях.













- Опасность поражения электрическим током! В случае появления дефектов и неполадок в работе немедленно отключите прибор и отсоедините его от сети. Не тяните за сетевой кабель или прибор. Категорически запрещается держать прибор за сетевой кабель или переносить его таким образом. Кабели должны находиться на расстоянии от нагретых поверхностей. Убедитесь в том, что штекер и кабель не контактируют с водой или другими жидкостями. Категорически запрещается дотрагиваться до зарядной станции, если она упала в воду и при этом подключена к сетевому адаптеру.
- Ремонт электроприборов должен выполняться только специалистами. Неквалифицированное выполнение ремонта влечет за собой серьезную опасность для пользователя. В случае неисправности или повреждения прибора обратитесь за квалифицированной помощью в специализированную мастерскую.
- Опасность пожара! Не оставляйте прибор без присмотра, особенно если рядом находятся дети.
- Опасность пожара! Категорически запрещается накрывать прибор во время использования, например одеялом или подушкой.
- Опасность пожара! Категорически запрещается использовать прибор вблизи емкостей с бензином или другими легковоспламеняющимися веществами.

## **Указания по технике безопасности при обращении с аккумуляторными батареями**

- При попадании жидкости из аккумуляторных батарей на кожу или в глаза промойте соответствующий участок большим количеством воды и обратитесь к врачу.
- Защищайте аккумуляторные батареи от чрезмерного воздействия тепла, жары и солнечного света.
- Опасность взрыва! Не бросайте аккумуляторные батареи в огонь.
- Не разбирайте, не вскрывайте и не разбивайте аккумуляторные батареи.
- Перед первым использованием полностью зарядите аккумуляторную батарею.
- Опасность проглатывания мелких частей! Маленькие дети могут проглотить аккумуляторные батареи и подавиться ими. Поэтому аккумуляторные батареи необходимо хранить в недоступном для детей месте!
- Используйте только зарядные устройства, указанные в инструкции по применению.
- Перед использованием аккумуляторные батареи необходимо правильно зарядить. Для правильной зарядки всегда необходимо учитывать данные изготовителя и соблюдать указания в данной инструкции по применению.
- Чтобы максимально продлить срок службы аккумуляторной батареи, заряжайте ее полностью не реже двух раз в год.

## 2. ПОЯСНЕНИЯ К СИМВОЛАМ

На приборе, в инструкции по применению, на упаковке и фирменной табличке прибора используются следующие символы.

	<b>Опасно</b> Зарядная станция не должна использоваться рядом с водой или в воде (например, в раковине, душе, ванне) — опасность удара током!
	Прибор для удаления мозолей подходит для использования во время приема ванны или душа.
	Предупреждение об опасности травмирования или нанесения иного вреда здоровью.
	Указание на важную информацию.
	Прочтите инструкцию.
	Производитель.
	<b>Прибор с классом защиты II</b> Прибор имеет двойную защитную изоляцию и тем самым соответствует классу защиты 2.
	Применение только в закрытых помещениях.
	<b>Постоянный ток</b> Прибор предназначен только для работы от источника постоянного тока.
	<b>Маркировка CE</b> Это изделие соответствует требованиям действующих европейских и национальных директив.
	Продукция гарантированно соответствует требованиям нормативно-технической документации ЕАЭС.
	Утилизация упаковки должна производиться в соответствии с предписаниями по охране окружающей среды.
	Утилизация прибора должна производиться в соответствии с директивой ЕС по отходам электрического и электронного оборудования — WEEE (Waste Electrical and Electronic Equipment).



## 3. ОПИСАНИЕ ПРИБОРА

- |  |  |
|--|--|
| <b>1</b> Основной блок   | <b>5</b> Индикатор контроля зарядки                  |
| <b>2</b> Кнопка разблокировки  | <b>6</b> Шлифовальный ролик для грубой обработки     |
| <b>3</b> Кнопка скорости   | <b>7</b> Шлифовальный ролик для деликатной обработки |
| <b>4</b> Кнопка ВКЛ./ВЫКЛ.<br>(включение/выключение<br>блокировки при транспортировке) | <b>8</b> Зарядная станция                            |

## 4. ПРИМЕНЕНИЕ



### Ввод в эксплуатацию/зарядка прибора для удаления мозолей

1. Снимите упаковку. Проверьте устройство, зарядную станцию и кабель на отсутствие повреждений.
2. Положите устройство на зарядную станцию, чтобы контактные точки находились внизу (см. рис. **В**).
3. Соедините зарядную станцию с сетевым USB-адаптером (сетевой USB-адаптер не входит в комплект поставки). Вставьте сетевой USB-адаптер в подходящую розетку. Зарядную станцию также можно заряжать непосредственно через USB-порт на компьютере/ноутбуке. Прибор должен находиться в выключенном состоянии.
4. Прокладывайте кабель зарядной станции так, чтобы об него нельзя было споткнуться.
5. Перед первым использованием полностью зарядите прибор примерно в течение 3 часов. Во время зарядки мигает индикатор контроля зарядки **5**. Когда аккумулятор полностью заряжен, индикатор контроля зарядки **5** перестает мигать и горит непрерывно. Теперь прибор готов к работе.
6. Заряда аккумулятора хватает примерно на 3 часа в беспроводном режиме работы. Быстрое мигание индикатора контроля зарядки **5** при работе от аккумулятора означает, что аккумулятор разрядился.

### Блокировка на время транспортировки

Прибор оснащен блокировкой от случайного включения, например во время транспортировки. В состоянии поставки блокировка активна. Если блокировка активна, прибор включить невозможно. Блокировка предотвращает случайное включение прибора (например, в чемодане во время поездки).

1. Чтобы активировать блокировку, удерживайте кнопку ВКЛ./ВЫКЛ. **4** нажатой в течение 3 секунд. На короткое время начнет мигать индикатор контроля зарядки **5**. Прибор заблокирован.

2. Чтобы отключить блокировку, снова нажмите и удерживайте кнопку ВКЛ./ВЫКЛ. [4] в течение 3 секунд. На короткое время начнет мигать индикатор контроля зарядки [5]. Прибор разблокирован.
-  Если при активированной блокировке нажать кнопку ВКЛ./ВЫКЛ. [4], индикатор контроля зарядки [5] также будет мигать в течение непродолжительного времени.
-  Когда прибор заряжается, блокировка отключается автоматически.

## Указания по правильному использованию

- Прибор для удаления мозолей можно использовать как на сухой, так и на влажной коже.
- При использовании прибора на сухой коже следует полностью высушить ее и обезжирить.
- Перед удалением мозолей не пользуйтесь кремом.
- Не удаляйте слишком много ороговевшей кожи — в этом случае может появиться еще более крупная мозоль.
- **Шлифовальный ролик для грубой обработки [6] позволяет удалять сильно ороговевшую кожу. Шлифовальный ролик для деликатной обработки [7] используется для удаления отдельных ороговевших мест или выравнивания участков кожи.**



## Начало использования

### ПРЕДУПРЕЖДЕНИЕ

Не используйте прибор на раздраженной, воспаленной или поврежденной коже!

1. Убедитесь в том, что нужный шлифовальный ролик ([6] или [7]) правильно вставлен в прибор.
2. Для включения прибора нажмите кнопку ВКЛ./ВЫКЛ. [4]. Прибор начнет работу на низкой скорости. Если прибор не включается, возможно, все еще активирована блокировка на время транспортировки. Чтобы отключить ее, нажмите и удерживайте кнопку ВКЛ./ВЫКЛ. [4] в течение 3 секунд. На короткое время начнет мигать индикатор контроля зарядки [5]. Прибор разблокирован.
3. Чтобы переключиться с одной скорости на другую, коротко нажмите кнопку скорости [3]. Для изменения направления вращения нажмите и удерживайте кнопку скорости [3].
4. Медленно и равномерно проводите шлифовальным роликом по поверхности мозоли. Держите прибор вертикально, под углом 90° к поверхности мозоли (см. рис. [C]). Для оптимального результата проводите шлифовальным роликом по мозоли в разных направлениях.
5. Не обрабатывайте прибором одно и то же место дольше 3–4 секунд. Прибор автоматически отключается, если во время использования шлифовальный ролик при слишком сильном давлении блокируется на продолжительное время.
6. Для выключения прибора нажмите кнопку ВКЛ./ВЫКЛ. [4]. Прибор также автоматически выключается через 20 минут работы.

## Замена шлифовального ролика

1. Удерживайте нажатой кнопку разблокировки  сбоку.
2. Другой рукой сдвиньте шлифовальный ролик вправо и извлеките его в направлении вверх (см. рис. ).
3. Вставьте другой шлифовальный ролик (он должен зафиксироваться со щелчком).

## 5. ОЧИСТКА И УХОД

### ПРЕДУПРЕЖДЕНИЕ

Перед очисткой всегда отключайте зарядную станцию от сети. Категорически запрещается мыть прибор в посудомоечной машине. Не используйте для очистки чистящие средства или жесткие щетки! Очищайте прибор только указанным ниже способом. Не допускайте попадания жидкости внутрь прибора или принадлежностей.

1. Убедитесь в том, что зарядная станция отключена от сети.
2. Для соблюдения гигиены смочите насадку для удаления мозолей спиртом.
3. Очистите насадку для удаления мозолей мягкой щеткой.
4. Отключенный от сети и охлажденный базовый блок можно очистить мягкой влажной салфеткой или под проточной водой.
5. Затем вытрите его насухо мягкой безворсовой салфеткой.

## 6. АКСЕССУАРЫ И ЗАПАСНЫЕ ДЕТАЛИ

Аксессуары и запасные детали можно приобрести на сайте [www.beurer.com](http://www.beurer.com) или через сервисную службу в стране использования изделия (см. список адресов сервисной службы). Аксессуары и запасные детали также можно приобрести в розничных магазинах.

Наименование	Артикульный номер или номер для заказа
Дополнительный комплект шлифовальных роликов (для грубой и деликатной обработки)	571.19

## 7. УТИЛИЗАЦИЯ

В целях защиты окружающей среды по окончании срока службы следует утилизировать прибор отдельно от бытового мусора. Утилизация должна производиться через соответствующие пункты сбора в стране использования изделия. Соблюдайте местные законодательные нормы по утилизации отходов. Прибор следует утилизировать согласно директиве ЕС по отходам электрического и электронного оборудования — WEEE (Waste Electrical and Electronic Equipment).

При возникновении вопросов обращайтесь в коммунальную организацию, занимающуюся утилизацией. Информацию о приеме отслуживших приборов можно получить в местной администрации, организации по вывозу мусора или у продавца.



## Утилизация аккумулятора

Удалите силиконовую оболочку и откройте корпус. Извлеките аккумулятор для надлежащей утилизации.

Выбрасывайте использованные полностью разряженные аккумуляторные батареи в специальные контейнеры, сдавайте в пункты приема спецотходов или в магазины электрооборудования. Вы в законодательном порядке обязаны осуществлять утилизацию аккумуляторов.

• Эти знаки предупреждают о наличии в аккумуляторах следующих токсичных веществ:

Pb = свинца;

Cd = кадмия;

Hg = ртути.



## 8. ТЕХНИЧЕСКИЕ ДАННЫЕ

Электропитание Вход прибора	5,0 В $\text{---}$ 1,0 А, 5,0 Вт
Размеры	17,4 x 8,2 x 4,5 см
Вес	187 г
Аккумулятор Емкость Номинальное напряжение Тип	1500 мА·ч 3,7 В литийионный

Возможны технические изменения.

С декларацией о соответствии данного продукта директивам можно ознакомиться, перейдя по следующей ссылке:

<https://www.beurer.com/web/we-landingpages/de/cedeclarationofconformity.php>

## 9. ГАРАНТИЯ

Более подробную информацию о гарантии и гарантийных условиях см. в прилагаемом гарантийном листе.



**Uważnie przeczytać niniejszą instrukcję obsługi. Przestrzegać ostrzeżeń i wskazówek bezpieczeństwa. Zachować instrukcję obsługi do późniejszego wykorzystania. Udostępniać instrukcję obsługi innym użytkownikom. Przekazywać urządzenie wraz z instrukcją obsługi.**

## Zawartość opakowania

Sprawdzić zestaw pod kątem zewnętrznych uszkodzeń kartonowego opakowania oraz kompletności zawartości. Przed użyciem upewnić się, że urządzenie i akcesoria nie mają widocznych uszkodzeń, a wszelkie elementy opakowania zostały usunięte. W razie wątpliwości zaprzestać używania urządzenia i zwrócić się do sprzedawcy lub napisać na podany adres działu obsługi klienta.

- 1 x urządzenie podstawowe
- 1 x rolka szlifierska gruboziarnista
- 1 x rolka szlifierska drobnoziarnista
- 1 x stacja ładowania
- 1 x niniejsza instrukcja obsługi

## Spis treści

1. WAŻNE WSKAZÓWKI DOTYCZĄCE BEZPIECZEŃSTWA.....	62
2. OBJAŚNIENIE SYMBOLI.....	64
3. OPIS URZĄDZENIA.....	65
4. ZASTOSOWANIE.....	65
5. CZYSZCZENIE I KONSERWACJA .....	67
6. AKCESORIA I CZĘŚCI ZAMIENNE .....	67
7. UTYLIZACJA .....	68
8. DANE TECHNICZNE .....	68
9. GWARANCJA .....	68

## 1. WAŻNE WSKAZÓWKI DOTYCZĄCE BEZPIECZEŃSTWA

- Nie używać stacji ładowania w pobliżu wanien, brodzików ani innych naczyń z wodą. 
- Urządzenie jest przeznaczone wyłącznie do użytku domowego/prywatnego, a nie do celów komercyjnych.
- Urządzenie może być obsługiwane przez dzieci od 8 roku życia oraz osoby z ograniczoną sprawnością fizyczną, sensoryczną i umysłową lub brakiem doświadczenia i wiedzy tylko wtedy, gdy znajdują się one pod nadzorem lub otrzymały instrukcje dotyczące bezpiecznego korzystania z urządzenia i są świadome zagrożeń wynikających z jego użytkowania.
- Dzieciom nie wolno bawić się urządzeniem.
- Czyszczenie i konserwacja urządzenia nie mogą być przeprowadzane przez dzieci, chyba że znajdują się one pod opieką osoby dorosłej.
- W żadnym wypadku nie wolno samodzielnie otwierać ani naprawiać urządzenia, gdyż może to zaburzyć jego prawidłowe działanie. Nieprzestrzeganie tej zasady skutkuje utratą gwarancji.
- Niebezpieczeństwo uduszenia! Opakowanie należy przechowywać w miejscu niedostępnym dla dzieci.
- Używanie urządzenia przez dzieci musi się odbywać pod nadzorem.
- Urządzenie do usuwania zrogowaciałego naskórka jest przeznaczone wyłącznie do usuwania zrogowaciałego naskórka, odcisków i szorstkiej skóry. Urządzenie należy użytkować tylko w celu określonym w niniejszej instrukcji obsługi. Producent nie ponosi odpowiedzialności za szkody wynikłe z nieprawidłowego bądź lekkomyślnego użycia.
- Podczas używania urządzenia może dojść do silnego nagrzania skóry. W trakcie zabiegu należy regularnie sprawdzać jego efekty. W szczególności dotyczy to diabetyków, ponieważ są mniej wrażliwi na ból, co może prowadzić do częstszych zranień. Zabiegi należy zawsze wykonywać bardzo ostrożnie.

- W razie wątpliwości należy skonsultować się z lekarzem.
- Każde niewłaściwe użycie może być niebezpieczne.
  - Dla własnego bezpieczeństwa należy cały czas kontrolować, czy urządzenie nie nagrzało się. Dotyczy to zwłaszcza osób nieodczuwających ciepła.
  - W przypadku intensywnego używania urządzenia przez dłuższy czas, np. podczas usuwania zrogowaciałego naskórka ze stóp, urządzenie może się silnie nagrzewać. Aby uniknąć poparzenia skóry, należy robić dłuższe przerwy pomiędzy poszczególnymi użyciami.
  - Ze względów higienicznych urządzenie może być używane tylko przez jedną osobę.
  - W żadnym wypadku nie wolno próbować samodzielnie naprawiać urządzenia!
  - Urządzenia należy używać wyłącznie z załączonymi akcesoriami.
  - Nie stosować w przypadku małych zwierząt / zwierząt.
  - Urządzenie trzymać z dala od źródeł ciepła.
  - Urządzenie nie może pracować bez przerwy dłużej niż 15 minut. Po tym czasie należy zrobić przynajmniej 15-minutową przerwę, aby nie dopuścić do przegrzania się silniczka.
  - Urządzenia nie należy stosować na wrażliwej ani podrażnionej skórze.
  - Należy uważać, aby podczas stosowania włosy nie zaplątały się w obrotowe nasadki. Dla bezpieczeństwa najlepiej spiąć włosy gumką.
  - Nie należy ciągnąć, skręcać ani zginać przewodu zasilającego.
  - Przewodu zasilającego nie wolno układać ani ciągnąć po ostrych przedmiotach.
  - Urządzenie należy trzymać z dala od ostrych przedmiotów.
  - Nie wolno używać urządzenia, które spadło na podłogę lub zostało w inny sposób uszkodzone.
  - Przed każdym czyszczeniem wyłączyć urządzenie i odłączyć stację ładowania.
  - Niebezpieczeństwo porażenia prądem elektrycznym! Urządzenie należy podłączać do napięcia sieciowego wyłącznie za pomocą dostarczonej stacji ładowania. Napięcie musi być zgodne z napięciem sieciowym podanym na stacji ładowania.
  - Niebezpieczeństwo porażenia prądem elektrycznym! Nie używać urządzenia, jeśli urządzenie lub jego akcesoria mają widoczne uszkodzenia.
  - Niebezpieczeństwo porażenia prądem elektrycznym! W razie uszkodzeń lub niewłaściwego działania natychmiast wyłączyć urządzenie i odłączyć stację ładowania od zasilania. Nie ciągnąć za kabel ani za urządzenie. Nie trzymać ani nie nosić urządzenia, ciągnąc za kabel sieciowy. Kable należy ułożyć z dala od gorących powierzchni. Wtyczka i przewód nie mogą mieć kontaktu z wodą ani innymi cieczami. Nie wolno sięgać po stację ładowania, jeśli wpadła ona do wody i jest podłączona do zasilacza.
  - Naprawy urządzeń elektrycznych mogą być wykonywane wyłącznie przez specjalistów. Nieodpowiednio przeprowadzona naprawa może spowodować poważne zagrożenia dla użytkownika. W przypadku usterki lub uszkodzenia







- urządzenia jego naprawę należy zlecić specjalistycznemu zakładowi.
- Zagrożenie pożarowe! Nigdy nie należy pozostawiać włączonego urządzenia bez nadzoru, w szczególności jeśli w pobliżu znajdują się dzieci.
  - Zagrożenie pożarowe! Urządzenia nie należy używać pod przykryciem, np. pod kocem lub poduszką.
  - Zagrożenie pożarowe! Nie używać urządzenia w pobliżu benzyny lub innych materiałów łatwopalnych.

## Wskazówki bezpieczeństwa dotyczące korzystania z akumulatorów







- Jeśli dojdzie do kontaktu elektrolitu z akumulatorem ze skórą lub z oczami, należy przemyć podrażnione miejsca wodą i skontaktować się z lekarzem.
- Należy chronić akumulatory przed nadmiernym działaniem wysokiej temperatury i światła słonecznego.
- Zagrożenie wybuchem! Nie wrzucać akumulatorów do ognia.
- Akumulatorów nie wolno rozmontowywać, otwierać ani rozdrabniać.
- Przed pierwszym użyciem całkowicie naładować akumulator.
- Niebezpieczeństwo połknięcia! Małe dzieci mogą połknąć akumulatory i się nimi udusić. W związku z tym należy przechowywać akumulatory w miejscach niedostępnych dla dzieci!
- Używać wyłącznie ładowarek wymienionych w instrukcji obsługi.
- Przed użyciem akumulatorów należy je odpowiednio naładować. Zawsze przestrzegać wskazówek producenta oraz danych dotyczących prawidłowego ładowania zawartych w niniejszej instrukcji obsługi.
- Aby zapewnić możliwie długi czas eksploatacji akumulatora, należy go całkowicie naładować co najmniej 2 razy w roku.

## 2. OBJAŚNIENIE SYMBOLI

Na urządzeniu, w instrukcji obsługi, na opakowaniu i tabliczce znamionowej urządzenia zastosowano następujące symbole:

	<b>Niebezpieczeństwo</b> Nie używać stacji ładowania w pobliżu wody ani w wodzie (np. umywalka, prysznic, wanna) ze względu na ryzyko porażenia prądem!
	Urządzenie do usuwania zrogowaciałego naskórka nadaje się do stosowania w wannie i pod prysznicem.
	Ostrzeżenie przed niebezpieczeństwem utraty zdrowia lub odniesienia obrażeń ciała.
	Zwraca uwagę na ważne informacje.
	Przeczytać instrukcję.
	Producent.



	<b>Urządzenie klasy ochronności II</b> Urządzenie ma podwójną izolację ochronną i odpowiada klasie ochronności 2.
	Używać tylko w zamkniętych pomieszczeniach.
	<b>Prąd stały</b> Urządzenie jest przeznaczone wyłącznie do zasilania prądem stałym.
	<b>Oznaczenie CE</b> Ten produkt spełnia wymagania obowiązujących dyrektyw europejskich i krajowych.
	Produkty spełniają wymagania przepisów technicznych obowiązujących w Euroazjatyckiej Unii Gospodarczej.
	Zutylizować opakowanie w sposób przyjazny dla środowiska.
	Utylizacja zgodnie z dyrektywą WE w sprawie zużytych urządzeń elektrycznych i elektronicznych (Waste Electrical and Electronic Equipment).

### 3. OPIS URZĄDZENIA

- |   |  |
|---|--|
| <b>1</b> Urządzenie podstawowe  | <b>5</b> Kontrolka ładowania               |
| <b>2</b> Przycisk odblokowujący   | <b>6</b> Rolka szlifierska gruboziarnista  |
| <b>3</b> Przycisk prędkości   | <b>7</b> Rolka szlifierska drobnoziarnista |
| <b>4</b> Przycisk włączania/wyłączania (aktywacja/dezaktywacja zabezpieczenia podróznego) | <b>8</b> Stacja ładowania                  |

### 4. ZASTOSOWANIE

#### Uruchomienie / ładowanie urządzenia do usuwania zrogowiałego naskórka



- Zdjąć opakowanie. Sprawdzić, czy urządzenie, stacja ładowania i kabel nie są uszkodzone.
- Umieścić urządzenie ze stykami u dołu na stacji ładowania (patrz ilustracja **B**).
- Podłączyć stację ładowania do zasilacza USB (zasilacz USB nie jest dostarczany w zestawie). Podłączyć zasilacz USB do odpowiedniego gniazdka. Stację ładowania można też ładować bezpośrednio przez złącze USB w komputerze/laptopie. Podczas wykonywania tych czynności urządzenie musi być wyłączone.
- Kabel stacji ładowania należy ułożyć w taki sposób, aby nie stwarzał ryzyka potknięcia.
- Przed pierwszym użyciem urządzenie należy w pełni naładować przez ok. 3 godziny. W trakcie procesu ładowania miga kontrolka ładowania **5**. Gdy akumulator jest całkowicie naładowany, kontrolka ładowania **5** świeci się światłem ciągłym. Urządzenie jest teraz gotowe do pracy.

6. Jedno naładowanie akumulatora wystarcza na ok. 3 godziny bezprzewodowej pracy. Szybkie miganie kontrolki ładowania [5] w trakcie zasilania akumulatorem oznacza, że akumulator jest rozładowany.

## Zabezpieczenie podrózne

Urządzenie jest wyposażone w zabezpieczenie podrózne. Zabezpieczenie podrózne jest aktywne w momencie dostawy. Po jego aktywowaniu nie można włączyć urządzenia. Zabezpieczenie podrózne zapobiega przypadkowemu włączeniu urządzenia (np. w torbie podróznej).

1. Aby aktywować zabezpieczenie podrózne, należy nacisnąć przycisk włączania/wyłączania [4] na 3 sekundy. Kontrolka ładowania [5] zamiga przez chwilę. Urządzenie jest teraz zablokowane.
2. Aby dezaktywować zabezpieczenie podrózne, należy nacisnąć ponownie przycisk włączania/wyłączania [4] na 3 sekundy. Kontrolka ładowania [5] zamiga przez chwilę. Urządzenie jest teraz odblokowane.

-  Jeśli przy aktywnym zabezpieczeniu podróznym zostanie naciśnięty przycisk włączania/wyłączania [4], również zamiga przez chwilę kontrolka ładowania [5].
-  Po naładowaniu urządzenia zabezpieczenie podrózne jest automatycznie dezaktywowane.

## Wskazówki dotyczące prawidłowego użytkowania

- Urządzenie można stosować na suchej lub wilgotnej skórze.
- W razie stosowania na sucho skóra musi być sucha i nie może być tłusta.
- Przed zabiegiem nie wolno używać kremu.
- Nie należy usuwać zbyt grubej warstwy zrogowiałego naskórka, ponieważ wtedy odrasta on silniej.
- **Za pomocą gruboziarnistej rolki szlifierskiej [6] można zetrzeć mocno zrogowiałą skórę. Za pomocą drobnoziarnistej rolki szlifierskiej [7] można usunąć zrogowaciały naskórek lub wygładzić fragment skóry.**

## Rozpoczęcie użytkowania

### OSTRZEŻENIE

Nie należy używać urządzenia na podrażnionej, zranionej ani uszkodzonej skórze!

1. Upewnić się, że wybrana rolka szlifierska ([6] lub [7]) jest prawidłowo zamontowana na urządzeniu.
2. Nacisnąć przycisk włączania/wyłączania [4] w celu włączenia urządzenia. Urządzenie uruchamia się z niskim poziomem prędkości. Jeżeli włączenie urządzenia nie jest możliwe, może być wciąż aktywne zabezpieczenie podrózne. Aby dezaktywować zabezpieczenie podrózne, należy nacisnąć przycisk włączania/wyłączania [4] na 3 sekundy. Kontrolka ładowania [5] zamiga przez chwilę. Urządzenie jest teraz odblokowane.
3. Aby przełączyć się między dwoma poziomami prędkości, należy krótko nacisnąć przycisk prędkości [3]. Aby zmienić kierunek obrotów, należy nacisnąć dłużej i przytrzymać przycisk prędkości [3].

4. Rolkę szlifierską należy prowadzić po zrogowaciałym naskórku powoli i równomiernie. Urządzenie należy trzymać pod kątem 90° do skóry (patrz ilustracja **C**). W celu uzyskania optymalnego efektu prowadzić rolkę szlifierską w różnych kierunkach po zrogowaciałym naskórku.
5. Urządzenia nie wolno stosować w jednym miejscu na skórze dłużej niż przez 3-4 sekundy. Urządzenie wyłączy się automatycznie, jeżeli rolka szlifierska zostanie zablokowana na dłuższy czas z powodu zbyt dużego nacisku.
6. Nacisnąć przycisk włączania/wyłączania **4** w celu wyłączenia urządzenia. Urządzenie wyłączy się również automatycznie po 20 minutach pracy.

## Wymiana rolki szlifierskiej

1. Nacisnąć i przytrzymać przycisk odblokowania **2** z boku.
2. Drugą ręką przesunąć rolkę szlifierską w prawo i zdjąć do góry (patrz ilustracja **A**).
3. Nałożyć mocno drugą rolkę szlifierską, aż słyszalnie i odczuwalnie zatrzaśnie się.

## 5. CZYSZCZENIE I KONSERWACJA

### OSTRZEŻENIE

Przed każdym czyszczeniem należy odłączyć stację ładowania. Nie należy nigdy myć urządzenia w zmywarce. Do czyszczenia nie wolno używać żadnych środków czyszczących ani twardych szczotek! Czyścić urządzenie tylko w opisany sposób. Nie wolno dopuścić, aby do środka urządzenia lub akcesoriów dostały się ciecze.

1. Sprawdzić, czy stacja ładowania jest odłączona.
2. Nasączyć nasadkę do usuwania zrogowaciałego naskórka alkoholem ze względów higienicznych.
3. Wyczyścić nasadkę do usuwania zrogowaciałego naskórka miękką szczotką.
4. Odłączone i ostudzone urządzenie podstawowe można czyścić miękką, wilgotną ściereczką lub pod bieżącą wodą.
5. Wytrzeć do sucha urządzenie podstawowe miękką, niestrzępiącą się ściereczką.

## 6. AKCESORIA I CZĘŚCI ZAMIENNE

Aby zakupić akcesoria i części zamienne, należy odwiedzić stronę [www.beurer.com](http://www.beurer.com) lub skontaktować się z odpowiednim serwisem (zgodnie z listą adresów serwisowych) w swoim kraju. Akcesoria i części zamienne są ponadto dostępne w handlu.

Nazwa	Nr artykułu lub nr katalogowy
Zestaw uzupełniający rolek szlifierskich (gruboziarnista, drobnoziarnista)	571.19

## 7. UTYLIZACJA

W związku z wymogami ochrony środowiska urządzenia wyłączonego z eksploatacji nie wolno wyrzucać wraz z odpadami domowymi. Należy je oddać do utylizacji w odpowiednim punkcie zbiórki. Podczas utylizacji przestrzegać lokalnych przepisów dotyczących utylizacji materiałów. Zutilizować urządzenie zgodnie z dyrektywą WE w sprawie zużytego sprzętu elektrycznego i elektronicznego – WEEE (Waste Electrical and Electronic Equipment).



Wszelkie pytania kierować do lokalnego urzędu odpowiedzialnego za utylizację odpadów. Informacje na temat punktów odbioru zużytych urządzeń można uzyskać w lokalnym urzędzie gminy lub miasta, zakładach oczyszczania lub u przedstawiciela handlowego.

### Utylizacja akumulatora

Zdjąć osłonę silikonową i otworzyć obudowę. Wyjąć akumulator i prawidłowo go usunąć.

Zużyte, całkowicie rozładowane akumulatory wyrzucać do specjalnie oznakowanych pojemników albo przekazywać do punktów selektywnej zbiórki odpadów specjalnych lub sklepów ze sprzętem elektrycznym. Na mocy obowiązujących przepisów prawa użytkownik jest zobowiązany do utylizacji akumulatorów.

- Na akumulatorach zawierających szkodliwe związki znajdują się następujące oznaczenia:

Pb = bateria zawiera ołów,  
Cd = bateria zawiera kadm,  
Hg = bateria zawiera rtęć.



## 8. DANE TECHNICZNE

Zasilanie: Wejście urządzenia	5,0 V $\text{---}$ 1,0 A, 5,0 W
Wymiary	17,4 x 8,2 x 4,5 cm
Masa	187 g
Akumulator: Pojemność Napięcie znamionowe Oznaczenie typu	1500 mAh 3,7 V Litowo-jonowy

Zastrzegam się prawo do wprowadzania zmian technicznych.

Deklarację zgodności dla niniejszego produktu można znaleźć na stronie:  
<https://www.beurer.com/web/we-landingpages/de/cedeclarationofconformity.php>

## 9. GWARANCJA

Szczegółowe informacje na temat gwarancji i warunków gwarancji znajdują się w załączonej ulotce gwarancyjnej.



**Lees deze gebruiksaanwijzing zorgvuldig door. Volg de waarschuwingen en veiligheidsrichtlijnen op. Bewaar de gebruiksaanwijzing voor later gebruik. Zorg ervoor dat de gebruiksaanwijzing toegankelijk is voor andere gebruikers. Geef bij het doorgeven van het apparaat ook de gebruiksaanwijzing mee.**

## Omvang van de levering

Controleer of de buitenkant van de verpakking intact is en of de inhoud compleet is. Controleer voorafgaand aan het gebruik of het apparaat en de toebehoren zichtbaar beschadigd zijn en verwijder al het verpakkingsmateriaal. Wij adviseren u het apparaat bij twijfel niet te gebruiken en contact op te nemen met de verkoper of met de betreffende klantenservice.

- 1x basisapparaat
- 1x schuurrol, grof
- 1x schuurrol, fijn
- 1x laadstation
- 1x gebruiksaanwijzing

## Inhoudsopgave

1. BELANGRIJKE VEILIGHEIDSRICHTLIJNEN .....	70
2. VERKLARING VAN DE SYMBOLEN .....	72
3. BESCHRIJVING VAN HET APPARAAT .....	73
4. GEBRUIK .....	73
5. REINIGING EN ONDERHOUD .....	75
6. TOEBEHOREN EN RESERVEONDERDELEN .....	75
7. VERWIJDERING .....	75
8. TECHNISCHE GEGEVENS .....	76
9. GARANTIE .....	76

## 1. BELANGRIJKE VEILIGHEIDSRICHTLIJNEN

- Gebruik het laadstation niet in de buurt van badkuipen, douchebakken of andere reservoirs die water bevatten. 
- Het apparaat is alleen bestemd voor thuis-/privégebruik, niet voor commercieel gebruik.
- Dit apparaat kan worden gebruikt door kinderen van 8 jaar en ouder en door personen met een beperkt fysiek, zintuiglijk of mentaal vermogen of gebrek aan ervaring of kennis, maar alleen als zij het apparaat onder toezicht gebruiken of zijn geïnstrueerd over het veilige gebruik van het apparaat en zij de daaruit voortkomende gevaren begrijpen.
- Kinderen mogen niet met het apparaat spelen.
- Het apparaat mag niet door kinderen worden gereinigd of onderhouden, tenzij dit onder toezicht gebeurt.
- U mag het apparaat in geen geval openen of zelf repareren. Wanneer u dit toch doet, kan een storingsvrije werking niet langer worden gegarandeerd. Bij het niet opvolgen van deze instructie vervalt de garantie.
- Verstikkingsgevaar! Houd verpakkingsmateriaal buiten bereik van kinderen.
- Kinderen mogen dit apparaat alleen gebruiken onder toezicht van een volwassene.
- De eeltverwijderaar is uitsluitend bestemd voor het verwijderen van dikke eeltlagen, eeltplekken en ruwe plekken. Het apparaat is alleen bedoeld voor het in deze gebruiksaanwijzing beschreven gebruik. De fabrikant is niet aansprakelijk voor schade die voortkomt uit oneigenlijk of onzorgvuldig gebruik.
- Tijdens het gebruik kan er sprake zijn van een sterke warmteontwikkeling op de huid. Controleer tijdens de behandeling regelmatig de resultaten. Dit geldt met name voor diabetici, omdat zij minder gevoelig zijn voor pijn en eerder verwondingen kunnen oplopen. Ga altijd zeer voorzichtig te werk. Raadpleeg bij twijfel uw arts.
- Elk oneigenlijk gebruik kan gevaarlijk zijn.
- Controleer voor uw eigen veiligheid voortdurend de hitteontwikkeling van het apparaat. Dit is met name van belang voor personen die niet gevoelig zijn voor hitte.

- Bij langdurig en intensief gebruik van het apparaat, zoals bij het verwijderen van eelt van de voeten, kan het apparaat erg warm worden. Om ervoor te zorgen dat u zich niet verbrandt, moeten daarom lange pauzes worden ingelast tussen de verschillende behandelingen.
- Om hygiënische redenen mag het apparaat slechts door één persoon worden gebruikt.
- Probeer het apparaat in geen geval zelf te repareren!
- Gebruik het apparaat alleen met de meegeleverde toebehoren.
- Gebruik het apparaat niet bij (kleine) dieren.
- Houd het apparaat uit de buurt van warmtebronnen.
- Het apparaat mag niet langer dan 15 minuten aan een stuk worden gebruikt. Na deze tijd moet een pauze van ten minste 15 minuten worden ingelast om te voorkomen dat de motor oververhit raakt.
- Gebruik het apparaat niet op gevoelige of geïrriteerde delen van de huid.
- Zorg ervoor dat er tijdens het gebruik geen haren in de roterende opzetstukken verstrikt kunnen raken. Draag voor de veiligheid een haarelastiek.
- Trek niet aan het netsnoer en verdraai en knik het snoer ook niet.
- Let op dat het netsnoer niet over scherpe of spitse voorwerpen wordt gelegd of getrokken.
- Houd het apparaat uit de buurt van spitse of scherpe voorwerpen.
- Gebruik het apparaat niet meer als het op de grond is gevallen of op andere wijze beschadigd is geraakt.
- Schakel het apparaat uit en koppel het laadstation los van de stroomvoorziening, voordat u het apparaat reinigt.
- Gevaar voor elektrische schokken! Gebruik het apparaat alleen met het meegeleverde laadstation en alleen met de op het laadstation aangegeven netspanning.
- Gevaar voor elektrische schokken! Gebruik het apparaat nooit als het apparaat of de toebehoren zichtbaar beschadigd zijn.
- Gevaar voor elektrische schokken! Schakel het apparaat in geval van een defect of storing onmiddellijk uit en koppel het laadstation los van de stroomvoorziening. Trek niet aan het netsnoer of aan het apparaat. Gebruik het netsnoer nooit om het apparaat op te tillen of te dragen. Houd de snoeren uit de buurt van warme oppervlakken. Zorg ervoor dat de stekker en het netsnoer niet in aanraking komen met water of andere vloeistoffen. Probeer het laadstation in geen geval te pakken als het in het water is gevallen en op een netadapter is aangesloten.
- Reparaties aan elektrische apparatuur mogen alleen worden verricht door speciaal daarvoor opgeleide personen. Ondeskundige reparaties kunnen leiden tot aanzienlijke gevaren voor de gebruiker. Laat het apparaat in geval van een storing of beschadiging repareren door een gekwalificeerde reparateur.
- Brandgevaar! Gebruik het apparaat nooit zonder toezicht en laat het niet onbeheerd achter, vooral niet als er kinderen in de buurt zijn.









- Brandgevaar! Gebruik het apparaat nooit wanneer het is afgedekt, bijvoorbeeld met een deken of een kussen.
- Brandgevaar! Gebruik het apparaat niet in de nabijheid van benzine of andere licht ontvlambare stoffen.

## Veiligheidsrichtlijnen met betrekking tot het gebruik van accu's



- Als vloeistof uit een accu cel in aanraking komt met de huid of de ogen, moet u de betreffende plek met water spoelen en een arts raadplegen.
- Bescherm accu's tegen overmatige warmte, hitte en zonlicht.
- Explosiegevaar! Werp accu's niet in vuur.
- Haal accu's niet uit elkaar, open ze niet en hak ze niet in stukken.
- Laad de accu volledig op voordat u het apparaat voor de eerste keer gebruikt.
- Gevaar voor inslikken! Kleine kinderen kunnen accu's inslikken, met verstikking als gevolg. Bewaar accu's daarom buiten bereik van kleine kinderen!
- Gebruik alleen laders die in de gebruiksaanwijzing worden vermeld.
- Voordat u accu's gebruikt, moet u deze op de juiste wijze opladen. Neem te allen tijde de aanwijzingen van de fabrikant en de informatie in deze gebruiksaanwijzing voor het correct opladen in acht.
- Laad de accu voor een zo lang mogelijke levensduur minstens 2 keer per jaar volledig op.

## 2. VERKLARING VAN DE SYMBOLEN

Op het apparaat, in de gebruiksaanwijzing, op de verpakking en op het typeplaatje van het apparaat worden de volgende symbolen gebruikt:

	<b>Gevaar</b> Gebruik het laadstation niet in water, niet in de buurt van water en niet als u zich in of onder water bevindt (bijv. bij wastafels, onder de douche of in bad) – gevaar voor elektrische schokken!
	De eeltverwijderaar is geschikt voor gebruik in bad of onder de douche.
	Waarschuwing voor situaties met verwondingsrisico's of gevaar voor uw gezondheid.
	Verwijzing naar belangrijke informatie.
	Lees de instructie.
	Fabrikant
	<b>Apparaat uit veiligheidsklasse II</b> Het apparaat is dubbel geïsoleerd en voldoet derhalve aan veiligheidsklasse 2.
	Gebruik het apparaat uitsluitend in gesloten ruimten.
	<b>Gelijkstroom</b> Het apparaat is alleen geschikt voor gelijkstroom.



	<b>CE-markering</b> Dit product voldoet aan de eisen van de geldende Europese en nationale richtlijnen.
	De producten voldoen aantoonbaar aan de eisen van de technische voorschriften van de Euraziatische Economische Unie (EEU).
	Verwijder de verpakking overeenkomstig de milieu-eisen.
	Verwijder het apparaat conform de EU-richtlijn voor afgedankte elektrische en elektronische apparatuur – WEEE (Waste Electrical and Electronic Equipment).

### 3. BESCHRIJVING VAN HET APPARAAT

- |  |                          |
|--|--------------------------|
| <b>1</b> Basisapparaat   | <b>5</b> Laadlampje      |
| <b>2</b> Ontgrendelingstoets   | <b>6</b> Schuurrol, grof |
| <b>3</b> Snelheidstoets  | <b>7</b> Schuurrol, fijn |
| <b>4</b> AAN/UIT-toets<br>(activering/deactivering van de reisbeveiliging) | <b>8</b> Laadstation     |

### 4. GEBRUIK

#### Ingebruikname/eeltverwijderaar opladen

1. Verwijder de verpakking. Controleer het apparaat, het laadstation en het netsnoer op beschadigingen.
2. Plaats het apparaat met de contactpunten aan de onderkant op het laadstation (zie afbeelding **B**).
3. Verbind het laadstation met een USB-netadapter (USB-netadapter niet meegeleverd). Steek de USB-netadapter in een geschikt stopcontact **B**. Het is ook mogelijk om het laadstation rechtstreeks via de USB-aansluiting van de computer/laptop op te laden. Het apparaat moet daarbij uitgeschakeld zijn.
4. Zorg ervoor dat het snoer van het laadstation geen struikelgevaar vormt.
5. Laad het apparaat voor het eerste gebruik in circa 3 uur volledig op. Tijdens het opladen knippert het laadlampje **5**. Zodra de accu volledig is opgeladen, brandt het laadlampje **5** continu. Het apparaat is nu klaar voor gebruik.
6. Wanneer de accu volledig is opgeladen, kan het apparaat ca. 3 uur draadloos worden gebruikt. Als het laadlampje **5** snel knippert terwijl het apparaat draadloos wordt gebruikt, dan is de accu leeg.

## Reisbeveiliging

Het apparaat heeft een reisbeveiliging. De reisbeveiliging is bij levering geactiveerd. Als de reisbeveiliging geactiveerd is, kunt u het apparaat niet inschakelen. De reisbeveiliging voorkomt dat het apparaat per ongeluk wordt ingeschakeld (bijv. als het in uw koffer zit als u op reis bent).

1. Houd de AAN/UIT-toets **4** 3 seconden ingedrukt om de reisbeveiliging te activeren. Het laadlampje **5** knippert kort. Het apparaat is nu geblokkeerd.
2. Houd de AAN/UIT-toets **4** opnieuw 3 seconden ingedrukt om de reisbeveiliging te deactiveren. Het laadlampje **5** knippert kort. Het apparaat is nu gedeblokkeerd.

 Als u op de AAN/UIT-toets **4** drukt terwijl de reisbeveiliging is geactiveerd, knippert het laadlampje **5** ook kort.

 Wanneer het apparaat wordt opgeladen, wordt de reisbeveiliging automatisch gedeactiveerd.

## Aanwijzingen voor correct gebruik

- Het apparaat kan zowel op droge als op vochtige huid worden gebruikt.
- Wanneer het apparaat op droge huid wordt gebruikt, moet de huid droog en vetvrij zijn.
- Breng voordat u het eelt verwijdert geen crèmes aan op de huid.
- Verwijder niet te veel eelt, omdat dit anders dikker terug kan groeien.
- **Met de grove schuurrol **6** kunt u dik eelt verwijderen. Met de fijne schuurrol **7** kunt u eeltplekken verwijderen of een deel van de huid gladmaken.**

## Gebruik starten

### WAARSCHUWING

Gebruik het apparaat niet op een geïrriteerde, tere of beschadigde huid!

1. Zorg ervoor dat de gewenste schuurrol (**6** of **7**) correct in het apparaat is geplaatst.
2. Druk op de AAN/UIT-toets **4** om het apparaat in te schakelen. Het apparaat start in de langzame snelheidsstand. Als het apparaat niet kan worden ingeschakeld, is mogelijk de reisbeveiliging geactiveerd. Houd de AAN/UIT-toets **4** 3 seconden ingedrukt om de reisbeveiliging te deactiveren. Het laadlampje **5** knippert kort. Het apparaat is nu gedeblokkeerd.
3. Druk kort op de snelheidstoets **3** om tussen de twee snelheidsstanden te wisselen. Houd de snelheidstoets **3** lang ingedrukt om de draairichting te wijzigen.
4. Beweeg de schuurrol langzaam en gelijkmatig over het eelt. Plaats het apparaat loodrecht in een hoek van 90° op het eelt (zie afbeelding **C**). Voor een optimaal resultaat beweegt u de schuurrol in verschillende richtingen over het eelt.
5. Gebruik het apparaat niet langer dan 3 tot 4 seconden op dezelfde plek. Het apparaat wordt automatisch uitgeschakeld als de schuurrol bij te veel druk tijdens het gebruik langere tijd wordt geblokkeerd.
6. Druk op de AAN/UIT-toets **4** om het apparaat uit te schakelen. Het apparaat wordt na 20 minuten gebruik automatisch uitgeschakeld.

## Schuurrol verwisselen

1. Houd de ontgrendelingstoets **[2]** aan de zijkant ingedrukt.
2. Schuif de schuurrol met de andere hand naar rechts en trek de rol er naar boven toe af (zie afbeelding **[A]**).
3. Breng de andere schuurrol stevig aan. De rol zit goed, zodra deze hoor- en merkbaar vastklikt.

## 5. REINIGING EN ONDERHOUD

### WAARSCHUWING

Koppel het laadstation voorafgaand aan de reiniging los van de stroomvoorziening. Reinig het apparaat nooit in de vaatwasmachine. Gebruik voor de reiniging geen reinigingsmiddelen of harde borstels! Reinig het apparaat alleen op de voorgeschreven manier. Er mogen geen vloeistoffen in het apparaat of de toebehoren binnendringen.

1. Controleer of het laadstation is losgekoppeld van de stroomvoorziening.
2. Bevochtig het eeltopzetstuk om hygiënische redenen met alcohol.
3. Reinig het eeltopzetstuk met een zachte borstel.
4. Het afgekoelde en van de stroomvoorziening losgekoppelde basisapparaat kan met een zachte, vochtige doek of onder stromend water worden gereinigd.
5. Veeg het basisapparaat droog met een zachte, pluisvrije doek.

## 6. TOEBEHOREN EN RESERVEONDERDELEN

Ga voor de aanschaf van toebehoren en reserveonderdelen naar [www.beurer.com](http://www.beurer.com) of neem contact op met het betreffende servicepunt in uw land (zie de lijst met servicepunten). Toebehoren en reserveonderdelen zijn ook verkrijgbaar in de winkel.

Omschrijving	Artikel-/bestelnummer
Nabestelset schuurrol (grof, fijn)	571.19

## 7. VERWIJDERING

Met het oog op het milieu mag het apparaat aan het einde van zijn levensduur niet met het gewone huisvuil worden weggegooid. U kunt het apparaat inleveren bij gespecialiseerde inzamelpunten in uw land. Neem de plaatselijke voorschriften voor het verwijderen van de materialen in acht. Verwijder het apparaat conform de EU-richtlijn voor afgedankte elektrische en elektronische apparatuur – WEEE (Waste Electrical and Electronic Equipment).

Neem bij vragen contact op met de verantwoordelijke instantie voor afvalverwijdering in uw gemeente. Voor inzamelpunten van oude apparatuur kunt u contact opnemen met uw gemeente, bijvoorbeeld met het gemeentebestuur, de lokale afvalverwerkingsdienst of met uw verkoper.



## Accu verwijderen

Verwijder de siliconen huls en open de behuizing. Verwijder de accu om deze volgens de voorschriften weg te doen.

Deponeer de gebruikte, volledig lege accu's in de daarvoor specifiek bestemde afvalbakken of bied ze bij het afvalverwerkingsstation of de elektriciteitszaak aan als chemisch afval. U bent wettelijk verplicht de accu's correct te verwijderen.

- Deze tekens kunt u aantreffen op accu's met schadelijke stoffen:

Pb = batterij bevat lood,

Cd = batterij bevat cadmium,

Hg = batterij bevat kwik.



## 8. TECHNISCHE GEGEVENS

Voeding: Ingang apparaat	5,0 V === 1,0 A, 5,0 W
Afmetingen	17,4 x 8,2 x 4,5 cm
Gewicht	187 g
Accu: Capaciteit Nominale spanning Typenaam	1500 mAh 3,7 V Li-ion

Technische wijzigingen voorbehouden.

De conformiteitsverklaring van dit product vindt u op:

<https://www.beurer.com/web/we-landingpages/de/cedeclarationofconformity.php>

## 9. GARANTIE

Meer informatie over de garantie en de garantievoorzwaarden vindt u in het meegeleverde garantieblad.



Læs denne betjeningsvejledning omhyggeligt igennem. Læs advarslerne og sikkerhedsanvisningerne nøje. Opbevar betjeningsvejledningen til senere brug. Gør betjeningsvejledningen tilgængelig for andre brugere. Vedlæg også betjeningsvejledningen ved overdragelse af apparatet.

## Leveringsomfang

Kontrollér, at den leverede vares emballage er ubeskadiget, og at alt er med. Kontrollér før brug, at apparatet og tilbehøret ikke har synlige skader, og at alt emballagemateriale er fjernet. Anvend ikke apparatet i tvivlstilfælde, og kontakt din forhandler eller den anførte kundeserviceadresse, hvis du har spørgsmål.

- 1 x basisapparat
- 1 x sliberulle grov
- 1 x sliberulle fin
- 1 x oplader
- 1 x denne betjeningsvejledning

## Indholdsfortegnelse

1. VIGTIGE SIKKERHEDSHENVISNINGER .....	78
2. SYMBOLFORKLARING .....	80
3. BESKRIVELSE AF APPARATET .....	81
4. ANVENDELSE .....	81
5. RENGØRING OG VEDLIGEHOLDELSE .....	82
6. TILBEHØR OG RESERVEDELE .....	83
7. BORTSKAFFELSE .....	83
8. TEKNISKE DATA .....	84
9. GARANTI .....	84

# 1. VIGTIGE SIKKERHEDSHENVISNINGER

- Anvend ikke opladeren i nærheden af badekar, brusebade eller andre beholdere med vand.
- Apparatet er kun beregnet til privat brug og derhjemme, ikke til erhvervsmæssig brug.
- Dette apparat kan anvendes af børn fra 8 år og derover samt af personer med nedsat fysisk, sensorisk eller mental funktionsevne eller mangel på erfaring og viden, hvis de er under opsyn eller er blevet undervist i sikker brug af apparatet og forstår de dermed forbundne farer.
- Børn må ikke lege med apparatet.
- Rengøring og brugervedligeholdelse må ikke udføres af børn, medmindre de er under opsyn.
- Apparatet må under ingen omstændigheder åbnes eller repareres, da en fejlfri funktion ellers ikke længere kan garanteres. Overholdes dette ikke, bortfalder garantien.
- Kvælningsfare! Hold børn på afstand af emballagematerialet.
- Børn skal være under opsyn, når de anvender apparatet.
- Hårdhudssliberen er udelukkende beregnet til fjernelse af hård hud og ru steder. Apparatet er kun beregnet til det formål, som er beskrevet i denne betjeningsvejledning. Producenten kan ikke holdes ansvarlig for skader, der opstår som følge af ukorrekt eller uforsigtig brug.
- Ved brug kan der forekomme en kraftig varmeudvikling på huden. Kontrollér regelmæssigt resultaterne under behandlingen. Dette gælder især for diabetikere, da de er mindre følsomme over for smerter og lettere kan komme til skade. Udvis altid stor forsigtighed. Spørg din læge, hvis du er i tvivl.
- Enhver utilsigtet anvendelse kan være farlig.
- Kontrollér af hensyn til din egen sikkerhed hele tiden apparatets varmeudvikling. Dette gælder især for personer, der ikke kan føle varme.
- Ved langvarig intensiv brug af apparatet, f.eks. til afslibning af hård hud på fødderne, kan apparatet blive meget varmt. For at undgå forbrændinger på huden i den forbindelse skal der holdes længere pauser mellem hver brug.
- Af hygiejniske grunde må apparatet kun anvendes til én person.
- Forsøg under ingen omstændigheder selv at reparere apparatet!
- Benyt kun apparatet sammen med de medfølgende tilbehørsdele.



- Må ikke anvendes i nærheden af husdyr.
- Hold apparatet på sikker afstand af varmekilder.
- Apparatet må ikke anvendes uafbrudt i mere end 15 minutter. Derefter skal der holdes en pause på mindst 15 minutter for at forhindre en overophedning af motoren.
- Apparatet må ikke anvendes på følsomme eller irriterede hudområder.
- Sørg for, at ingen hår indfanges af de roterende opsatser under brugen. Anvend et hårbånd af sikkerhedshensyn.
- Undlad at trække i, vride eller knække netledningen.
- Sørg for, at netledningen ikke føres eller trækkes hen over skarpe eller spidse genstande.
- Hold apparatet væk fra spidse eller skarpe genstande.
- Hvis apparatet er blevet tabt eller beskadiget på anden vis, må det ikke længere anvendes.
- Sluk for apparatet, og træk opladeren ud af stikkontakten før hver rengøring.
- Fare for elektrisk stød! Anvend kun apparatet sammen med den medfølgende oplader og kun med den netspænding, der er angivet på opladeren.
- Fare for elektrisk stød! Apparatet må aldrig anvendes, hvis apparatet eller dets tilbehør er synligt beskadiget.
- Fare for elektrisk stød! Sluk straks for apparatet i tilfælde af defekter eller driftsfejl, og træk opladerens stik ud af stikkontakten. Træk ikke i el-ledningen eller apparatet. Hold eller bær aldrig apparatet i el-ledningen. Hold afstand mellem ledningerne og varme overflader. Sørg for, at stikket og ledningen ikke kommer i berøring med vand eller andre væsker. Grib ikke efter opladeren, hvis den er faldet i vand, og den er forbundet med strømforsyningen.
- Reparationer af el-apparater må kun udføres af fagfolk. Reparationer, der ikke er udført korrekt, kan medføre betydelig fare for brugeren. Lad i tilfælde af en defekt eller beskadigelse apparatet reparere hos et kvalificeret fagværksted.
- Brandfare! Anvend aldrig apparatet uden opsyn, specielt ikke når der er børn i nærheden.
- Brandfare! Apparatet må aldrig tildækkes af f.eks. et tæppe eller en pude, når det er i brug.
- Brandfare! Apparatet må aldrig anvendes i nærheden af benzin eller andre letantændelige stoffer.













## **Sikkerhedsanvisninger vedrørende håndtering af batterier**

- Hvis væske fra batteriet kommer i kontakt med hud eller øjne, skal det pågældende sted skylles med vand, og der skal søges læge.
- Beskyt genopladelige batterier mod meget høj varme, høje temperaturer og sollys.
- Eksplosionsfare! Kast aldrig batterier ind i ild.
- Batterier må aldrig skilles ad, åbnes eller knuses.

- Lad batteriet helt op inden den første ibrugtagning.
- Risiko for slugning! Småbørn kan sluge batterier og blive kvalt. Batterierne skal derfor opbevares utilgængeligt for småbørn!
- Anvend kun de opladere, der er anført i betjeningsvejledningen.
- Genopladelige batterier skal oplades korrekt før brug. Følg altid producentens anvisninger eller anvisningerne i denne betjeningsvejledning med henblik på korrekt opladning.
- For at opnå så lang en levetid som muligt for batteriet, skal du lade det genopladelige batteri helt op mindst 2 gange om året.

## 2. SYMBOLFORKLARING

Følgende symboler anvendes på apparatet, i betjeningsvejledningen, på emballagen og på apparatets typeskilt:

	<b>Fare</b> Apparatet må ikke anvendes i nærheden af vand eller i vand (f.eks. håndvaske, brusebad, badekar) – fare for elektrisk stød!
	Eget til anvendelse i badekar eller under bruseren.
	Advarsel om fare for tilskadecomst eller fare for dit helbred.
	Vigtige oplysninger.
	Læs anvisningerne.
	Producent
	<b>Apparat i beskyttelsesklasse II</b> Apparatet har dobbelt beskyttelsesisolering og svarer derfor til beskyttelsesklasse 2.
	Må kun anvendes indendørs.
	<b>Jævnstrøm</b> Apparatet kan kun bruges med jævnstrøm.
	<b>CE-mærkning</b> Dette produkt opfylder kravene i de gældende europæiske og nationale direktiver.
	Det er godtgjort, at produkterne er i overensstemmelse med kravene i de tekniske regler for Den Eurasiske Økonomiske Union.
	Emballagen skal bortskaffes på miljøvenlig vis.
	Bortskaffelse i henhold til EU-direktivet om affald af elektrisk og elektronisk udstyr WEEE (Waste Electrical and Electronic Equipment).



## 3. BESKRIVELSE AF APPARATET

- |  |                             |
|--|-----------------------------|
| <b>1</b> Basisapparat  | <b>5</b> Opladekontrollampe |
| <b>2</b> Frigøringsknap  | <b>6</b> Grov sliberulle    |
| <b>3</b> Hastighedsknap  | <b>7</b> Fin sliberulle     |
| <b>4</b> TÆND/SLUK-knap<br>(aktivering/deaktivering af rejsesikringen) | <b>8</b> Oplader            |

## 4. ANVENDELSE

### Ibrugtagning/opladning af hårhudssliberen

1. Fjern emballagen. Kontrollér apparat, oplader og kabel for skader.
2. Anbring apparatet, så dets kontaktpunkter på undersiden er på opladeren (se billedet **B**).
3. Slut opladeren til en USB-strømforsyning (USB-strømforsyning medfølger ikke). Sæt USB-strømforsyningen i en egnet stikkontakt **B**. Oplad alternativt opladeren direkte via USB-tilslutningen på PC/laptop. Apparatet skal i den forbindelse være slukket.
4. Sørg for at placere ledningen til opladeren, så der ikke er fare for, at personer kommer til at snuble over den.
5. Oplad apparatet i cirka 3 timer før første ibrugtagning. Under opladningen blinker opladekontrollampen **5**. Når batteriet er helt opladet, lyser opladekontrollampen **5** konstant. Apparatet er nu klar til brug.
6. En batteriopladning rækker til ca. 3 times batteridrift. Hvis opladekontrollampen blinker hurtigt **5** under batteridriften, betyder det, at batteriet er tomt.

### Rejsesikring

Apparatet er udstyret med en rejsesikring. Rejsesikringen er aktiveret ved levering. Når rejsesikringen er aktiveret, kan apparatet ikke tændes. Rejsesikringen forhindrer, at apparatet tændes utilsigtet (f.eks. i en kuffert under rejsen).

1. Tryk på TÆND/SLUK-knappen **4** i 3 sekunder for at aktivere rejsesikringen. Opladekontrollampen **5** blinker kort. Derefter er apparatet spærret.
2. Tryk igen på TÆND/SLUK-knappen **4** i 3 sekunder for at deaktivere rejsesikringen. Opladekontrollampen **5** blinker kort. Apparatet er nu klar til brug.

**i** Hvis du, når rejsesikringen er aktiveret, trykker på TÆND/SLUK-knappen **4**, blinker opladekontrollampen **5** ligeledes kort.

**i** Når apparatet oplades, deaktiveres rejsesikringen automatisk.

## Anvisninger for korrekt anvendelse

- Apparatet kan anvendes på tør eller våd hud.
- Ved anvendelse på tør hud skal huden være tør og fedtfri.
- Anvend ikke creme, før du fjerner hård hud.
- Fjern ikke for meget hård hud, da den ellers kan komme forstærket igen.
- **Med den grove sliberulle [6] kan du fjerne meget hård hud. Med den fine sliberulle [7] kan du fjerne hård hud eller udglatte et hudområde.**

## Ibrugtagning

### ADVARSEL

Apparatet må ikke anvendes på irriteret, øm eller beskadiget hud!

1. Sørg for, at den ønskede sliberulle ([6] eller [7]) er sat rigtigt i apparatet.
2. Tryk på TÆND/SLUK-knappen [4] for at tænde apparatet. Apparatet starter på det langsomme hastighedstrin. Hvis apparatet ikke kan tændes, er rejsesikringen muligvis stadig aktiveret. Tryk på TÆND/SLUK-knappen [4] i 3 sekunder for at deaktivere rejsesikringen. Opladekontrollampen [5] blinker kort. Apparatet er nu klar til brug.
3. Tryk kort på hastighedsknappen [3] for at skifte mellem de to hastighedstrin. For at skifte rotationsretning skal du holde hastighedsknappen [3] nede i lang tid.
4. Sliberullen føres langsomt og jævnt hen over den hårde hud. Sørg for at sætte apparatet lodret på den hårde hud i en vinkel på 90° (se billede [C]). For at opnå det bedste resultat skal sliberullen føres i forskellige retninger hen over den hårde hud.
5. Vær opmærksom på, at apparatet ikke må anvendes i mere end 3-4 sekunder på samme sted på huden. Apparatet slukker automatisk, hvis sliberullen blokeres i længere tid under brugen på grund af for kraftigt tryk.
6. Tryk på TÆND/SLUK-knappen [4] for at slukke apparatet. Alternativt slukkes apparatet automatisk efter 20 minutters drift.

## Udskiftning af sliberulle

1. Tryk på frigøringsknappen [2] på siden og hold den nede.
2. Skub sliberullen mod højre med den anden hånd, og træk den opad og af (se billedet [A]).
3. Sæt den anden sliberulle godt fast, indtil du kan mærke og høre, at den går i indgreb.

## 5. RENGØRING OG VEDLIGEHOLDELSE

### ADVARSEL

Træk opladerens stik ud før hver rengøring. Apparatet må ikke rengøres i opvaskemaskinen. Brug ikke rengøringsmidler eller hårde børster til rengøringen! Rengør kun apparatet på den anførte måde. Der må under ingen omstændigheder trænge væske ind i apparatet eller tilbehøret.

1. Kontrollér, at opladeren er trukket ud af stikkontakten.
2. Fugt sliberullen til hård hud med sprit af hygiejniske grunde.
3. Rengør sliberullen til hård hud med en blød børste.

4. Det frakoblede og afkølede basisapparat kan rengøres med en blød, fugtig klud eller under rindende vand.
5. Tør efterfølgende efter med en blød, fnugfri klud.

## 6. TILBEHØR OG RESERVEDELE

Tilbehør og reservedele kan findes på adressen [www.beurer.com](http://www.beurer.com), eller kontakt den pågældende serviceadresse i dit land (i henhold til listen over serviceadresser). Tilbehør og reservedele fås derudover også i butikkerne.

Betegnelse	Artikel- eller bestillingsnummer
Supplementssæt med sliberulle (grov, fin)	571.19

## 7. BORTSKAFFELSE

Af hensyn til miljøet må det udtjente apparat ikke bortskaffes sammen med husholdningsaffaldet. Bortskaffelse kan ske via den lokale genbrugsstation. Bortskaf materialerne i henhold til din kommunes regler på dette område. Apparatet skal bortskaffes i henhold til EU-direktivet om affald af elektrisk og elektronisk udstyr – WEEE (Waste Electrical and Electronic Equipment).

Hvis du har spørgsmål, bedes du henvende dig til den relevante kommunale myndighed. Informationer om indsamlingssteder for dine brugte apparater fås f.eks. hos de kommunale myndigheder, lokale renovationsfirmaer eller hos din forhandler.



### Bortskaffelse af batteriet

Fjern silikonehylsteret, og åbn apparatet. Tag derefter batteriet ud, og bortskaf det korrekt. De brugte, helt afladete batterier skal bortskaffes i de særligt mærkede opsamlingsbeholdere, som findes på genbrugspladser og hos forhandlere af el-apparater. Du er juridisk forpligtet til at bortskaffe batterierne.

- Disse symboler finder du på batterier med skadelige stoffer:

Pb = batteriet indeholder bly,  
Cd = batteriet indeholder cadmium,  
Hg = batteriet indeholder kviksølv.



## 8. TEKNISKE DATA

Strømforsyning: Apparatets indgang	5,0 V  1,0 A, 5,0 W
Mål	17,4 x 8,2 x 4,5 cm
Vægt	187 g
Batteri: Kapacitet Nominel spænding Typebetegnelse	1500 mAh 3,7 V Litiumion

Ret til tekniske ændringer forbeholdes.

CE-overensstemmelseserklæringen for dette produkt kan findes under:

<https://www.beurer.com/web/we-landingpages/de/cedeclarationofconformity.php>

## 9. GARANTI

Nærmere oplysninger om garantien og garantibetingelserne findes i det medfølgende garantihæfte.



**Läs igenom denna bruksanvisning noggrant. Följ varnings- och säkerhetsinformationen. Spara bruksanvisningen för framtida bruk. Se till att bruksanvisningen är tillgänglig för andra användare. Om produkten överlåts till någon annan ska även bruksanvisningen medfölja produkten.**

## I förpackningen ingår följande

Kontrollera leveransen för att se att förpackningen är oskadad och att alla delar finns med. Innan du använder produkten ska du kontrollera att produkten och tillbehören inte har några synliga skador och att allt förpackningsmaterial har avlägsnats. Använd inte produkten i tveksamma fall, utan vänd dig till återförsäljaren eller till vår kundservice på angiven adress.

- 1x basenhet
- 1x sliprulle grov
- 1x sliprulle fin
- 1x laddare
- 1x bruksanvisning (detta dokument)

## Innehåll

1. VIKTIG SÄKERHETSINFORMATION .....	86
2. TECKENFÖRKLARING .....	88
3. BESKRIVNING AV PRODUKTEN .....	89
4. ANVÄNDNING .....	89
5. RENGÖRING OCH UNDERHÅLL .....	91
6. TILLBEHÖR OCH RESERVDELAR .....	91
7. AVFALLSHANTERING .....	91
8. TEKNISKA SPECIFIKATIONER .....	92
9. GARANTI .....	92

# 1. VIKTIG SÄKERHETSINFORMATION

- Använd inte laddaren i närheten av badkar, duschkar eller andra kärl som innehåller vatten. 
- Produkten är endast avsedd för privat bruk och får inte användas i kommersiellt syfte.
- Produkten får användas av barn över 8 år och av personer med begränsad fysisk, sensorisk eller mental förmåga eller bristande erfarenheter och kunskaper under förutsättning att de övervakas eller instrueras i hur produkten ska användas på ett säkert sätt och förstår vilka risker användningen innebär.
- Låt inte barn leka med produkten.
- Rengöring och allmänt underhåll får utföras av barn, dock endast under uppsikt av en vuxen
- Öppna eller reparera aldrig produkten på egen hand eftersom det då inte längre går att garantera att den kommer att fungera felfritt. Om denna anvisning inte följs upphör garantin att gälla.
- Kvävningsrisk! Håll förpackningsmaterialet utom räckhåll för barn.
- Håll barn som använder produkten under uppsikt.
- Den elektriska fotfilen är endast avsedd för borttagning av hudförhårdnader, valkar och fnasig hud. Produkten är endast avsedd att användas på det sätt som beskrivs i denna bruksanvisning. Tillverkaren ansvarar inte för skador som uppstår till följd av olämplig eller felaktig användning.
- Vid användningen kan stark värmeutveckling förekomma på huden. Kontrollera resultaten regelbundet under behandlingen. Detta gäller särskilt dig som är diabetiker. Du kan vara mindre smärtekänslig och därför skadas lättare. Fila alltid mycket försiktigt. Rådgör med din läkare om du känner dig osäker.
- All felaktig användning kan vara farlig.
- Kontrollera regelbundet hur varm basenheten är, för din egen säkerhet. Detta gäller särskilt för värmekänsliga personer.
- Vid intensiv och långvarig användning av produkten, t.ex. vid borttagning av hudförhårdnader på fötterna, kan produkten värmas upp kraftigt. För att undvika brännskador på huden måste du ta längre pauser mellan varje användning.
- Produkten får av hygieniska skäl endast användas av en person.

- Försök aldrig reparera produkten på egen hand!
- Använd endast produkten med de medföljande tillbehören.
- Får ej användas på djur.
- Håll produkten på avstånd från värmekällor.
- Produkten får användas högst 15 minuter i sträck. Därefter måste produkten få vila i minst 15 minuter för att förhindra överhettning av motorn.
- Använd inte produkten på ömtålig eller irriterad hud.
- Se till att inget hår kan fastna i de roterande tillbehören under användning. Sätt av säkerhetsskäl upp håret i en tofs.
- Dra, vrid eller böj inte sladden.
- Se till att sladden inte kommer i kontakt med eller dras över spetsiga eller vassa föremål.
- Håll produkten borta från spetsiga och vassa föremål.
- Om produkten faller i golvet eller skadas på annat sätt får den inte användas längre.
- Stäng av produkten och dra ur laddaren före varje rengöring.
- Risk för elektrisk stöt! Använd endast produkten med den medföljande laddaren och med den nätspänning som anges på laddaren.
- Risk för elektrisk stöt! Använd aldrig produkten om den eller något tillbehör har synliga skador.
- Risk för elektrisk stöt! Vid fel eller driftstörningar måste du genast stänga av produkten och bryta laddarens anslutning till aktuell strömkälla. Dra inte i sladden eller produkten. Använd aldrig sladden för att hålla eller bära produkten. Håll sladden borta från varma ytor. Se till att stickkontakten och sladden inte kommer i beröring med vatten eller andra vätskor. Försök inte ta tag i laddaren om den har fallit i vatten och är ansluten till nätdelen.
- Elektriska apparater får endast repareras av utbildade elektriker. Felaktigt utförda reparationer kan utsätta användaren för stor fara. Om produkten slutar fungera eller om den skadas ska den repareras på en kvalificerad verkstad.
- Risk för brand! Låt aldrig produkten vara igång utan uppsikt, särskilt inte när barn är i närheten.
- Risk för brand! Använd aldrig produkten övertäckt, t.ex. under ett täcke eller en kudde.
- Risk för brand! Använd inte produkten i närheten av bensin eller andra lättantändliga ämnen.













### **Anvisningar för säker hantering av uppladdningsbara batterier**

- Om vätska från en battericell kommer i kontakt med hud eller ögon måste det berörda stället sköljas med vatten. Uppsök läkare.
- Utsätt inte uppladdningsbara batterier för höga temperaturer, värme eller solljus.
- Risk för explosion! Kasta aldrig batterier i öppen eld.
- Batterierna får inte öppnas eller tas isär.

- Ladda upp batteriet helt före det första användningstillfället.
- Risk för sväljning! Små barn kan svälja batterier, vilket kan orsaka kvävning. Förvara därför batterier oåtkomligt för små barn!
- Använd enbart den laddare som anges i bruksanvisningen.
- Laddningsbara batterier måste laddas korrekt före användning. Följ alltid tillverkarens anvisningar resp. anvisningarna om korrekt laddning i den här bruksanvisningen.
- För att batteriet ska hålla så länge som möjligt bör det laddas upp helt minst två gånger per år.

## 2. TECKENFÖRKLARING

På produkten, i bruksanvisningen, på förpackningen och på typskylten används följande symboler:

	<b>Fara</b> Laddaren får inte användas i eller nära vatten (t.ex. handfat, dusch, badkar). Risk för elektrisk stöt!
	Fotfilen kan användas i badkaret eller i duschen.
	Varningsinformation om skaderisker eller hälsorisker.
	Hänvisning till viktig information.
	Läs anvisningarna
	Tillverkare
	<b>Apparat med skyddsklass II</b> Produkten är dubbelt skyddsisolerad och motsvarar därmed kapslingsklass 2.
	Får endast användas i slutna utrymmen
	<b>Likström</b> Produkten är endast avsedd för användning med likström
	<b>CE-märkning</b> Denna produkt uppfyller kraven i gällande europeiska och nationella direktiv.
	Produkterna har bevisats uppfylla kraven i EAEU:s tekniska regelverk
	Avfallshantera förpackningen på ett miljövänligt sätt.
	Avfallshantera produkten enligt EG-direktivet om avfall som utgörs av eller innehåller elektriska eller elektroniska produkter – WEEE



## 3. BESKRIVNING AV PRODUKTEN

- |   |                             |
|---|-----------------------------|
| <b>1</b> Basenhet   | <b>5</b> Laddningsindikator |
| <b>2</b> Frigöringsknapp                                    | <b>6</b> Sliprulle grov     |
| <b>3</b> Hastighetsknapp                                    | <b>7</b> Sliprulle fin      |
| <b>4</b> Startknapp<br>(aktivering/avaktivering av reselås) | <b>8</b> Laddare            |

## 4. ANVÄNDNING

### Börja använda produkten/Laddning av fotfilen

1. Avlägsna emballaget. Kontrollera att produkten, laddaren och sladden inte är skadade.
2. Placera enheten med kontaktpunkterna på undersidan av laddaren (se bild **B**).
3. Anslut laddaren till en USB-nätadapter (USB-nätadaptern medföljer ej). Anslut USB-nätadapterns stickkontakt till ett lämpligt eluttag **B**. Laddaren kan även laddas direkt via USB-anslutningen på din dator/bärbara dator. Vid laddning måste produkten vara avstängd.
4. Placera laddningsenhetens sladd så att ingen snubblar över den.
5. Ladda produkten fullt i cirka tre timmar före det första användningstillfället. Under laddningen blinkar laddningsindikatorn **5**. När batteriet är fulladdat lyser laddningsindikatorn med ett **5** fast sken. Nu kan du börja använda produkten.
6. En batteriuppladdning räcker till cirka 3 timmars sladdlös drift. Att laddningsindikatorn blinkar snabbt **5** under batteridrift innebär att batteriet är urladdat.

### Reselås

Produkten har ett reselås. Reselåset är aktiverat vid leverans. När reselåset är aktiverat kan produkten inte sättas på. Reselåset förhindrar att produkten sätts på av misstag (t.ex. i resväskan).

1. Håll startknappen nedtryckt i tre sekunder för **4** att aktivera reselåset. Laddningsindikatorn **5** blinkar kort. Produkten är nu spärrad.
2. Håll startknappen nedtryckt **4** igen i tre sekunder för att avaktivera reselåset. Laddningsindikatorn **5** blinkar kort. Produkten är inte längre spärrad utan kan användas.

**i** Om du trycker på startknappen **4** under aktiveringen av reselåset blinkar laddningsindikatorn **5** också kort.

**i** Reselåset avaktiveras automatiskt när produkten laddas.

## Information om korrekt användning

- Produkten kan användas på torr eller fuktig hud.
- Vid användning på torr hud måste huden vara helt torr och fri från fett.
- Använd inga krämer före borttagning av hudförhårdnader.
- Ta inte bort för mycket av hudförhårdnaden, eftersom detta kan göra att den förvärras.
- **Med den grova sliprullen [6] kan du nu avlägsna kraftiga hudförhårdnader. Med den fina sliprullen [7] kan du avlägsna hudförhårdnader eller fila bort fnasig hud.**

## Påbörja användningen

### **VARNING**

Använd aldrig produkten på irriterad, sårig eller skadad hud!

1. Se till att den önskade sliprullen ([6] eller [7]) är korrekt placerad i produkten.
2. Sätt igång produkten genom att trycka på startknappen [4]. Produkten startar i det långsamma hastighetsläget. Om produkten inte går att starta kan reselåset fortfarande vara aktiverat. Håll startknappen [4] nedtryckt i tre sekunder för att avaktivera reselåset. Laddningsindikatorn [5] blinkar kort. Produkten är nu upplåst och kan användas.
3. Tryck kort på hastighetsknappen [3] för att växla mellan de båda hastighetslägena. Håll hastighetsknappen [3] nedtryckt för att ändra rotationsriktning.
4. För sliprullen långsamt och jämnt över förhårdnaden. Se till att placera produkten vertikalt i 90° vinkel mot hudförhårdnaden (se bild [C]). För att uppnå optimalt resultat kan det vara bra att föra sliprullen i olika riktningar över hudförhårdnaden.
5. Använd inte produkten på ett och samma ställe på huden längre än 3–4 sekunder. Produkten stängs av automatiskt när sliprullen vid för starkt tryck blockeras under användningen.
6. Tryck på startknappen [4] för att stänga av produkten. Alternativt stängs produkten av automatiskt efter 20 minuters drift.

## Byte av sliprulle

1. Håll upplåsningssknappen [2] på sidan intryckt.
2. Skjut sliprullen åt höger med den andra handen och dra den uppåt (se bild [A]).
3. Sätt i den andra sliprullen ordentligt tills den klickar på plats.

## 5. RENGÖRING OCH UNDERHÅLL

### VARNING

Dra alltid ur laddningskontakten före rengöring. Rengör aldrig produkten i diskmaskin! Använd inte rengöringsmedel eller hårda borstar för rengöring! Rengör produkten endast enligt anvisningarna. Det får absolut inte komma in vätska i produkten eller i något tillbehör.

1. Kontrollera att laddaren är urkopplad.
2. Fukta filen med alkohol av hygieniska skäl.
3. Rengör filen med en mjuk borste.
4. Den urkopplade och avsvalnade basenheten kan rengöras med en mjuk, fuktad trasa eller under rinnande vatten.
5. Torka den sedan med en mjuk och luddfri trasa.

## 6. TILLBEHÖR OCH RESERVDELAR

Om du vill köpa tillbehör och reservdelar besöker du [www.beurer.com](http://www.beurer.com) eller kontaktar oss på serviceadressen (se listan med serviceadresser) i ditt land. Tillbehör och reservdelar finns även i handeln.

Beteckning	Artikel- resp. beställningsnummer
Kompletteringsatts sliprulle (grov, fin)	571.19

## 7. AVFALLSHANtering

När produkten har tjänat ut får den av hänsyn till miljön inte slängas bland det vanliga hushållsavfallet. Lämna den i stället till en återvinningscentral. Följ de lokala föreskrifterna för avfallshantering av olika material. Produkten ska avfallshandteras i enlighet med EG-direktivet om avfall som utgörs av eller innehåller elektriska eller elektroniska produkter – WEEE.

Vänd dig till kommunens kontor för avfallshantering om du har frågor. Information om återvinningsställen för förbrukade produkter får du av lokala myndigheter respektive den kommun där du är bosatt, lokalt återvinningsföretag eller från återförsäljaren.

### Kassering av batteriet

Ta bort silikonhöljet och öppna huset. Ta sedan ur batteriet på korrekt sätt.

Förbrukade, helt urladdade laddningsbara batterier ska kasseras separat i speciellt märkta samlingsbehållare eller lämnas tillbaka till affären. Laddningsbara batterier ska enligt lag avfallshandteras på särskilt vis.

- Följande teckenkombinationer finns på laddningsbara batterier som innehåller skadliga ämnen:

Pb = batteriet innehåller bly,  
Cd = batteriet innehåller kadmium,  
Hg = batteriet innehåller kvicksilver.



## 8. TEKNISKA SPECIFIKATIONER

Strömförsörjning: Produktens ingång	5,0 V $\text{---}$ 1,0 A, 5,0 W
Mått	17,4 x 8,2 x 4,5 cm
Vikt	187 g
Laddningsbart batteri: Kapacitet Nominell spänning Typbeteckning	1500 mAh 3,7 V Litiumjon

Med reservation för tekniska ändringar.

Försäkran om överensstämmelse för denna produkt finns här:

<https://www.beurer.com/web/we-landingpages/de/cedeclarationofconformity.php>

## 9. GARANTI

Mer information om garantin och garantivillkoren hittar du i den medföljande garantifoldern.



**Les nøye gjennom denne bruksanvisningen. Følg advarslene og sikkerhetsmerknadene. Oppbevar bruksanvisningen for senere bruk. Sørg for at den også er tilgjengelig for andre brukere. Hvis du gir apparatet videre til andre, skal bruksanvisningen følge med.**

## Leveringsomfang

Kontroller leveransen for å sjekke at emballasjen er uskadet og innholdet intakt. Før du bruker apparatet, må du alltid kontrollere at apparat og tilbehør ikke har synlige skader, og fjerne all emballasje. Hvis du er usikker, må du ikke bruke apparatet og heller kontakte forhandler eller den oppgitte kundeserviceadressen.

- 1x basisapparat
- 1x rullehode grovt
- 1x rullehode fint
- 1x ladestasjon
- 1x denne bruksanvisningen

## Innhold

1. VIKTIGE SIKKERHETSMERKNADER.....	94
2. TEGNFORKLARING .....	96
3. PRODUKTBESKRIVELSE.....	97
4. BRUK.....	97
5. RENGJØRING OG VEDLIKEHOLD .....	98
6. TILBEHØR OG RESERVEDELER .....	99
7. AVFALLSHÅNDTERING.....	99
8. TEKNISKE DATA.....	99
9. GARANTI.....	100

## 1. VIKTIGE SIKKERHETSMERKNADER

- Ikke bruk ladestasjonen i nærheten av badekar, dusj eller andre kar som inneholder vann. 
- Apparatet er kun ment for bruk i boliger/private omgivelser, ikke profesjonelt.
- Dette apparatet kan brukes av barn fra 8 år og eldre, samt av personer med reduserte fysiske, sensoriske eller mentale ferdigheter, eller av personer som mangler erfaring og kunnskap, når de er under tilsyn eller har fått opplæring i sikker bruk av produktet og hvilke farer som er forbundet med det.
- Barn må ikke leke med apparatet.
- Barn må ikke rengjøre og vedlikeholde produktet uten tilsyn.
- Ikke prøv å åpne eller reparere apparatet selv. Hvis dette gjøres, kan det ikke lenger garanteres at apparatet vil fungere korrekt. Manglende overholdelse vil ugyldiggjøre garantien.
- Fare for kvelning! Ikke la barn leke med emballasjen.
- Hvis barn bruker apparatet, må de holdes under oppsikt.
- Fotfilen er kun beregnet på fjerning av hard hud, trøler og ru områder. Apparatet er kun ment for det formålet som beskrives i denne bruksanvisningen. Produsenten kan ikke holdes ansvarlig for skader forårsaket av feil eller ufor-siktig bruk.
- Ved bruk kan det forekomme sterk varmeutvikling på huden. Kontroller resultatene regelmessig under behandlingen. Dette gjelder spesielt for diabetikere, fordi disse er mindre følsomme for smerte og det lettere kan oppstå skader. Arbeid alltid svært forsiktig. Kontakt lege hvis du er i tvil.
- Ikke forskriftsmessig bruk kan være farlig.
- For din egen sikkerhets skyld må du regelmessig kontrollere varmeutviklingen i apparatet. Dette gjelder spesielt for personer som er ømfintlige overfor varme.
- Ved langvarig og intensiv bruk av apparatet, f.eks. sliping av hornhud på føttenne, kan apparatet bli kraftig oppvarmet. For å unngå forbrenning av huden må du ta lengre pauser mellom øktene.
- Apparatet skal av hygieniske grunner bare brukes av én person.

- Forsøk aldri å reparere apparatet selv!
- Bruk apparatet bare med det medfølgende tilbehøret.
- Må ikke brukes på dyr.
- Hold apparatet unna varmekilder.
- Apparatet må ikke brukes lenger enn 15 minutter om gangen. Etter denne tiden må det legges inn en pause på minst 15 minutter for å hindre overoppheting av motoren.
- Apparatet må ikke brukes på følsomme eller irriterte områder av huden.
- Ved bruk av apparatet må du passe på at håret ikke vikles inn i det roterende tilbehøret. Bruk for sikkerhets skyld en hårstrikk.
- Ikke dra i, vri eller knekk strømledningen.
- Pass på at strømledningen ikke legges eller trekkes over skarpe eller spisse gjenstander.
- Hold apparatet og ledningen unna spisse, varme eller skarpe gjenstander.
- Ikke bruk apparatet hvis det har falt i bakken eller fått andre skader.
- Slå av apparatet og trekk ut støpselet på ladestasjonen før rengjøring.
- Fare for elektrisk støt! Apparatet skal kun brukes med den medfølgende ladestasjonen og kun med den nettspenningen som er angitt på ladestasjonen.
- Fare for elektrisk støt! Ikke bruk apparatet hvis det er synlige skader på apparat eller tilbehør.
- Fare for elektrisk støt! Hvis du oppdager defekter eller driftsforstyrrelser, må du øyeblikkelig slå av apparatet og koble ladestasjonen fra strømforsyningen. Ikke trekk i strømledningen eller apparatet. Apparatet skal aldri holdes eller bæres etter strømledningen. Pass på at det er god avstand mellom ledningene og varme overflater. Sørg for at verken støpsel eller ledning kommer i kontakt med vann eller andre væsker. Ikke ta i ladestasjonen hvis den har falt i vannet og er koblet til en nettadapter.
- Elektriske apparater skal kun repareres av fagfolk. Ikke forskriftsmessige reparasjoner kan føre til alvorlig fare for brukeren. Hvis apparatet har feil eller skader, må du få det reparert på et godkjent serviceverksted.
- Brannfare! Ikke gå fra apparatet når det er slått på, særlig ikke hvis det er barn i nærheten.
- Brannfare! Ikke bruk apparatet tildekket, f.eks. under tepper eller puter.
- Brannfare! Ikke bruk apparatet i nærheten av bensin eller andre lett antennelige stoffer.













## **Sikkerhetsanvisninger for håndtering av batterier**

- Hvis væske fra battericeller kommer i kontakt med hud eller øyne, må det berørte området skylles med vann og lege oppsøkes umiddelbart.
- Beskytt batteriene mot for sterk varme, hete og sollys.
- Eksplosjonsfare! Ikke kast batterier på åpen ild.
- Ikke demonter, åpne eller knus batteriene.
- Lad batteriet helt opp før første gangs bruk.

- Fare for svelging! Småbarn kan svelge batteriene og kveles. Oppbevar derfor batteriene utilgjengelig for småbarn!
- Bruk bare ladere som er angitt i bruksanvisningen.
- Batteriene må lades riktig før bruk. Produsentens instruksjoner eller informasjonen i denne bruksanvisningen for riktig lading må alltid følges.
- For å oppnå lengst mulig levetid for det oppladbare batteriet må det lades helt opp minst 2 ganger i året.

## 2. TEGNFORKLARING

Følgende symboler brukes på selve apparatet, i bruksanvisningen, på emballasjen og på apparatets typeskilt:

	<b>Fare</b> Ladestasjonen må ikke brukes i nærheten av eller i vann (f.eks. servant, dusj, badekar) – fare for elektrisk støt!
	Fotfilen egner seg for bruk i badekar eller dusj.
	Advarsel om fare for personskader eller helsesisiko.
	Merknad om viktig informasjon.
	Les veiledningen
	Produsent
	<b>Apparat i beskyttelsesklasse II</b> Apparatet er dobbelt verneisolert og innfrir dermed kravene for beskyttelsesklasse 2
	Skal bare brukes i lukkede rom
	<b>Likestrøm</b> Apparatet er bare egnet for likestrøm
	<b>CE-merking</b> Dette produktet oppfyller kravene i de gjeldende europeiske og nasjonale direktivene.
	Produktene oppfyller beviselig kravene i EØUs tekniske forskrifter.
	Kast emballasjen på en miljøvennlig måte
	Avfallshåndteres i samsvar med EU-direktivet om elektrisk og elektronisk avfall WEEE (Waste Electrical and Electronic Equipment)



### 3. PRODUKTBEKRIVELSE

- |   |                          |
|---|--------------------------|
| <b>1</b> Basisapparat   | <b>5</b> Ladeindikator   |
| <b>2</b> Frigjøringsknapp   | <b>6</b> Grovt rullehode |
| <b>3</b> Hastighetsknapp  | <b>7</b> Fint rullehode  |
| <b>4</b> AV/PÅ-knapp<br>(aktivisering/deaktivisering av reiselås) | <b>8</b> Ladestasjon     |

### 4. BRUK

#### Ta i bruk/lade opp fotfilen

1. Fjern emballasjen. Kontroller at apparatet, ladestasjonen og ledningen er uskadet.
2. Plasser apparatet på ladestasjonen med kontaktpunktene ned (se illustrasjon **B**).
3. Koble ladestasjonen til en USB-nettadapter (USB-nettadapter medfølger ikke). Sett USB-nettadapteren inn i en egnet stikkontakt **B**. Du kan også lade opp ladestasjonen direkte via USB-porten på en stasjonær eller bærbar PC. Apparatet må være i avslått tilstand.
4. Legg ledningen til ladestasjonen slik at ingen snubler i den.
5. Lad apparatet i cirka 3 timer før første gangs bruk. Ladeindikatoren blinker mens batteriet lades **5**. Så snart batteriet er fulladet, lyser ladeindikatoren **5** permanent. Apparatet er klart til å tas i bruk.
6. En batterilading holder til ca. 3 timers ledningsløs bruk. Blinker ladeindikatoren **5** raskt under batteridrift, er batteriet tomt.

#### Reiselås

Apparatet har en reiselås. Reiselåsen er aktivert ved levering. Hvis reiselåsen er aktivert, kan du ikke slå på apparatet. Reiselåsen hindrer at apparatet utilsiktet slår seg på (f.eks. når du oppbevarer den i en koffert).

1. For å aktivere reiselåsen holder du PÅ/AV-knappen **4** trykket i 3 sekunder. Ladeindikatoren **5** lyser kort opp. Apparatet er nå låst.
2. For å deaktivere reiselåsen holder du PÅ/AV-knappen **4** trykket i 3 sekunder. Ladeindikatoren **5** lyser kort opp. Apparatet er klart til å tas i bruk.

**i** Hvis du trykker på PÅ/AV-knappen **4** mens reiselåsen er aktiv **5**, lyser også ladeindikatoren kort opp.

**i** Når apparatet lades opp, deaktiveres reiselåsen automatisk.

#### Informasjon om riktig bruk

- Du kan bruke fotfilen på både tørr og fuktig hud.
- Ved bruk på tørr hud må huden være tørr og fettfri.
- Ikke bruk krem før fjerning av hard hud.
- Ikke fjern for mye hard hud. Det kan føre til at det dannes ekstra mye hard hud i etterkant.

- Med det grove rullehodet [6] kan du file av den harde huden. Med det fine rullehodet [7] kan du fjerne utsatte områder eller glatte ut et hudparti.

## Ta apparatet i bruk

### ADVARSEL

Ikke bruk apparatet på irritert, øm eller skadet hud!

1. Sørg for at det ønskede rullehodet ([6] eller [7]) er satt riktig inn i apparatet.
2. Slå på apparatet ved å trykke på AV/PÅ-knappen [4]. Apparatet starter på laveste hastighet. Hvis apparatet ikke kan slås på, er det mulig at reiselåsen fortsatt er aktivert. For å deaktivere reiselåsen [4] holder du PÅ/AV-knappen trykket i 3 sekunder. Ladeindikatoren [5] lyser kort opp. Apparatet er nå låst opp.
3. For å veksle mellom de to hastighetstrinnene trykker du kort på hastighetsknappen [3]. For å skifte rotasjonsretning holder du hastighetsknappen [3] trykket lenge.
4. Før rullehodet langsomt og jevnt over den harde huden. Pass på å sette apparatet ned på den harde huden i en vinkel på 90° (se fig. [C]). For optimalt resultat fører du rullehodet over den harde huden i forskjellige retninger.
5. Ikke bruk apparatet lenger enn 3-4 sekunder på ett og samme hudparti. Apparatet slår seg automatisk av hvis rullehodet blokkeres over lengre tid under behandlingen på grunn av for kraftig trykk.
6. For å slå av apparatet, trykker du på AV/PÅ-knappen [4]. Alternativt slår apparatet seg automatisk av etter 20 minutters bruk.

## Skifte rullehode

1. Trykk og hold inne opplåsingstasten [2] på siden.
2. Skyv rullehodet mot høyre med den andre hånden og trekk det av oppover (se fig. [A]).
3. Sett det andre rullehodet godt inn, du skal høre og kjenne at det klikker på plass.

## 5. RENGJØRING OG VEDLIKEHOLD

### ADVARSEL

Koble fra ladestasjonen før rengjøring. Apparatet kan ikke vaskes i oppvaskmaskin. Ikke bruk rengjøringsmidler eller stive børster til rengjøring! Rengjør apparatet kun som foreskrevet. Pass godt på at det ikke trenger væske inn i apparatet eller tilbehøret.

1. Kontroller at ladestasjonen er frakoblet.
2. Av hygieniske årsaker skal tilbehøret til apparatet tørkes av med alkohol.
3. Rengjør tilbehøret til apparatet med en myk børste.
4. Den frakoblede og avkjølte basisenheten kan rengjøres med en myk, fuktig klut eller under rennende vann.
5. Deretter skal det tørkes med en myk, lufri klut.

## 6. TILBEHØR OG RESERVEDELER

For tilbehør og reservedeler, se [www.beurer.com](http://www.beurer.com) eller kontakt serviceadressen i ditt land (se liste over serviceadresser). Tilbehør og reservedeler er også tilgjengelig i butikkene.

Betegnelse	Artikkel- eller ordrenummer
Suppleringssett rullehode (grovt, fint)	571.19

## 7. AVFALLSHÅNDTERING

Av hensyn til miljøet skal apparatet etter endt levetid ikke kastes sammen med vanlig husholdningsavfall. Produktet kan avhendes på et lokalt innsamlingssted. Følg de lokale forskriftene ved avhending av materialene. Apparatet skal avfallshåndteres i henhold til EU-direktivet om elektrisk og elektronisk avfall – WEEE (Waste Electrical and Electronic Equipment).

Hvis du har spørsmål angående dette, kan du henvende deg til de kommunale myndighetene som har ansvar for avfallshåndteringen. Returstasjoner for kassering av gamle apparater finnes f.eks. ved kommunale miljøstasjoner, lokale avfallsdeponier eller hos forhandler.

### Avhending av batteriet

Fjern silikonhylsteret og åpne huset. Ta deretter ut batteriet for å fjerne det forskriftsmessig.

De brukte og fullstendig utladede batteriene må kastes i spesielle samlebeholdere, på deponier for spesialavfall eller leveres inn hos en elektroforhandler. Du er lovmessig forpliktet til å kaste batteriene på en miljømessig forsvarlig måte.

- Disse tegnene finnes på batterier som inneholder skadelige stoffer:

Pb = batteriet inneholder bly,  
Cd = batteriet inneholder kadmium,  
Hg = batteriet inneholder kvikksølv.



## 8. TEKNISKE DATA

Strømforsyning: Inngang, apparat	5,0 V $\text{---}$ 1,0 A, 5,0 W
Mål	17,4 x 8,2 x 4,5 cm
Vekt	187 g
Oppladbart batteri: Kapasitet	1500 mAh
Nominell spenning	3,7 V
Typebetegnelse	Li-ion

Med forbehold om tekniske endringer.

Samsvarserklæringen for dette produktet finner du på:

<https://www.beurer.com/web/we-landingpages/de/cedeclarationofconformity.php>

## **9. GARANTI**

Du finner detaljert informasjon om garantien og garantivilkårene på det medfølgende garantiarket.



**Lue tämä käyttöohje huolellisesti. Noudata varoituksia ja turvallisuusohjeita. Säilytä käyttöohje myöhempää tarvetta varten. Varmista, että käyttöohje on muiden käyttäjien saatavilla. Jos luovutat laitteen eteenpäin, anna käyttöohje laitteen mukana.**

## Pakkauksen sisältö

Tarkista, että pakkaus on ulkoisesti vahingoittumaton ja sisältää kaikki osat. Varmista ennen käyttöä, ettei laitteessa ja lisävarusteissa ole näkyviä vaurioita ja että kaikki pakkausmateriaalit on poistettu. Jos olet epävarma tuotteen kunnosta, älä käytä sitä. Ota yhteyttä jälleenmyyjään tai ilmoitettuun asiakaspalveluosoitteeseen.

- 1 x perusyksikkö
- 1 x karkea hiomarulla
- 1 x hieno hiomarulla
- 1 x latausasema
- 1 x tämä käyttöohje

## Sisällysluettelo

1. TÄRKEITÄ TURVALLISUUSOHJEITA.....	102
2. MERKKIEN SELITYKSET .....	104
3. LAITTEEN KUVAUS .....	105
4. KÄYTTÖ .....	105
5. PUHDISTUS JA HOITO .....	106
6. LISÄVARUSTEET JA VARAOSAT .....	107
7. HÄVITTÄMINEN .....	107
8. TEKNISET TIEDOT .....	108
9. TAKUU .....	108

## 1. TÄRKEITÄ TURVALLISUUSOHJEITA

- Älä käytä latausasemaa kylpyammeen, suihkuaan tai muiden vettä sisältävien säiliöiden läheisyydessä. 
- Laite on tarkoitettu ainoastaan yksityiseen kotikäyttöön. Sitä ei ole tarkoitettu ammattikäyttöön.
- Yli 8-vuotiaat lapset sekä henkilöt, joiden fyysiset, sensoriset tai henkiset kyvyt ovat heikentyneet tai joilla ei ole tarvittavaa kokemusta ja tietoa, saavat käyttää laitetta, jos heitä valvotaan tai heille opastetaan laitteen turvallinen käyttö ja he ymmärtävät käyttöön liittyvät vaarat.
- Lapset eivät saa leikkiä laitteella.
- Lapset eivät saa puhdistaa tai huoltaa laitetta ilman valvontaa.
- Laitetta ei saa missään tapauksessa avata tai korjata, koska tällöin laitteen moitteetonta toimintaa ei voida enää taata. Tämän ohjeen laiminlyönti johtaa takuun raukeamiseen.
- Tukehtumisvaara! Pidä pakkausmateriaalit poissa lasten ulottuvilta.
- Lapsia on valvottava laitteen käytön aikana.
- Jalkaraspi on tarkoitettu ainoastaan kovettumien, känsien ja karkeiden kohtien poistamiseen. Laitetta saa käyttää ainoastaan tässä käyttöohjeessa kuvattuun tarkoitukseen. Valmistaja ei vastaa vahingoista, jotka aiheutuvat laitteiden epäasianmukaisesta tai huolimattomasta käytöstä.
- Laitteen käyttö voi aiheuttaa voimakasta ihon kuumenemista. Tarkkaile tuloksia säännöllisesti käsittelyn aikana. Tämä koskee erityisesti diabeetikkoja. Heidän kipuherkkyytensä on heikentynyt, joten loukkaantumisia voi aiheutua helpommin. Käytä laitetta aina erittäin varovasti. Jos olet epävarma, ota yhteyttä lääkäriin.
- Laitteen epäasianmukainen käyttö voi olla vaarallista.
- Tarkkaile jatkuvasti laitteen kuumenemista oman turvallisuutesi takaamiseksi. Tämä koskee erityisesti kuumuudelle herkkiä henkilöitä.

- Laite saattaa kuumentua voimakkaasti, jos sitä käytetään pidemmän aikaa intensiivisesti (esim. jalkojen kovettumien poistossa). Tällaisessa käytössä on pidettävä pidempiä taukoja yksittäisten hoitokertojen välillä ihon palovammojen välttämiseksi.
- Laitetta saa käyttää hygieniasyistä vain yhdellä henkilöllä.
- Älä missään tapauksessa yritä korjata laitetta itse!
- Käytä laitetta ainoastaan pakkaukseen sisältyvien lisävarusteiden kanssa.
- Älä käytä lemmikeille/eläimille.
- Pidä laite etäällä lämmönlähteistä.
- Laitetta ei saa käyttää yhtäjaksoisesti 15 minuuttia pidempään. Tämän ajan kuluttua on pidettävä vähintään 15 minuutin tauko, jottei moottori ylikuumene.
- Laitetta ei saa käyttää herkillä tai ärtyneillä ihoalueilla.
- Varmista, ettei laitteen pyöriin osiin pääse sotkeutumaan hiuksia käytön aikana. Käytä hiuslenkkiä vahinkojen välttämiseksi.
- Älä vedä, kierrä tai taita virtajohtoa.
- Varmista, ettei virtajohtoa vedetä terävien esineiden yli eikä aseteta niiden päälle.
- Pidä laite etäällä terävistä esineistä.
- Jos laite on pudonnut tai muulla tavoin vaurioitunut, sitä ei saa enää käyttää.
- Katkaise laitteesta virta ja irrota latausasema aina ennen puhdistusta.
- Sähköiskuvaara! Käytä laitetta vain mukana toimitetulla latausasemalla ja vain latausasemaan merkityllä verkkojännitteellä.
- Sähköiskuvaara! Älä koskaan käytä laitetta tai lisävarustetta, jossa on näkyviä vaurioita.
- Sähköiskuvaara! Jos laitteessa on vikoja tai käyttöhäiriöitä, katkaise laitteen virta välittömästi ja irrota latausasema verkkovirrasta. Älä vedä virtajohdosta tai laitteesta. Älä koskaan kannatele tai kanna laitetta virtajohdosta. Pidä johdot etäällä kuumista pinoista. Varmista, etteivät pistoke ja johto joudu kosketuksiin veden tai muiden nesteiden kanssa. Älä koskaan tartu latausasemaan, joka on pudonnut veteen ollessaan kytkettynä verkkosovittimeen.
- Sähkölaitteiden korjaustyöt on annettava ammattilaisten tehtäviksi. Epäasianmukaisesti tehdyt korjaukset voivat aiheuttaa laitteen käyttäjälle vakavia vaurioita. Jos laitteessa ilmenee vikoja tai vaurioita, se on toimitettava valtuutettuun korjausliikkeeseen korjattavaksi.
- Tulipalovaara! Älä koskaan jätä laitetta ilman valvontaa käytön aikana etenkin, jos lähistöllä on lapsia.
- Tulipalovaara! Älä koskaan käytä laitetta peitettynä, kuten peiton tai tyynyn alla.
- Tulipalovaara! Älä käytä laitetta bensiinin tai muiden helposti syttyvien aineiden lähellä.

## Akkujen käsittelyyn liittyvät turvallisuusohjeet

- Jos akusta vuotava neste joutuu kosketukseen ihon tai silmien kanssa, huuhtelee altistunut kohta vedellä ja hakeudu lääkäriin.
- Älä altista akkuja liialliselle lämmölle, kuumuudelle tai auringonvalolle.
- Räjähdysvaara! Akkuja ei saa heittää tuleen.
- Akkuja ei saa purkaa, avata tai rikkoa.
- Lataa akku täyteen ennen ensimmäistä käyttökertaa.
- Nielemisvaara! Pieni lapsi saattaa nielaista akun ja tukehtua. Akut on siksi säilytettävä poissa pienten lasten ulottuvilta!
- Käytä ainoastaan käyttöohjeessa mainittuja latauslaitteita.
- Akut tulee ladata asianmukaisesti ennen käyttöä. Valmistajan antamia ja tässä käyttöohjeessa mainittuja asianmukaiseen lataukseen liittyviä ohjeita on aina noudatettava.
- Jotta akun käyttöikä olisi mahdollisimman pitkä, lataa se täyteen vähintään kahdesti vuodessa.

## 2. MERKKIEN SELITYKSET

Laitteessa, sen käyttöohjeessa, pakkauksessa ja tyyppikilvessä käytetään seuraavia symboleita:

	<b>Vaara</b> Latausasemaa ei saa käyttää vedessä tai veden läheisyydessä (esim. käsiennesuallas, suihku, kylpyamme) – sähköiskuvaara!
	Jalkaraspi soveltuu käytettäväksi kylvyssä tai suihkussa.
	Varoitus loukkaantumisvaaroista tai terveyttä uhkaavista vaaroista.
	Huomautus tärkeistä tiedoista.
	Lue ohje
	Valmistaja
	<b>Suojausluokan II laite</b> Laitte on kaksoeristetty ja vastaa siten suojusluokkaa 2.
	Käytä laitetta ainoastaan sisätiloissa.
	<b>Tasavirta</b> Laitte sopii ainoastaan käyttöön tasavirralla.
	<b>CE-merkintä</b> Tämä tuote täyttää voimassa olevien eurooppalaisten ja kansallisten määräysten vaatimukset.
	Tuotteet ovat todistettavasti yhdenmukaisia Euraasian talousunionin teknisten standardien kanssa.
	Hävitä pakkaus ympäristöystävällisesti





Hävitä laite EU:n antaman sähkö- ja elektroniikkalaiteromua koskevan WEEE-direktiivin (Waste Electrical and Electronic Equipment) mukaisesti.

### 3. LAITTEEN KUVAUS

- |   |                               |
|---|-------------------------------|
| <b>1</b> Perusyksikkö   | <b>5</b> Latauksen merkkivalo |
| <b>2</b> Vapautuspainike                                      | <b>6</b> Karkea hiomarulla    |
| <b>3</b> Nopeuspainike  | <b>7</b> Hieno hiomarulla     |
| <b>4</b> Virtapainike<br>(matkalukituksen aktivointi / avaus) | <b>8</b> Latausasema          |

### 4. KÄYTTÖ

#### Käyttöönotto / jalkaraspin lataaminen

1. Poista pakkaus. Tarkista, ettei laitteessa, latausasemassa ja johdossa ole vaurioita.
2. Aseta laite koskettimiseen latausaseman pohjaan (katso kuva **B**).
3. Yhdistä latausasema USB-verkkosovittimeen (USB-verkkosovitin ei sisälly toimitukseen). Kytke USB-verkkosovitin sopivaan pistorasiaan **B**. Vaihtoehtoisesti voit ladata latausaseman suoraan tietokoneen USB-liitännän kautta. Laitteen virran pitää tällöin olla sammutettuna.
4. Asettele latausaseman johto siten, ettei siihen kompastu.
5. Lataa laite täyteen noin 3 tunnin ajan ennen ensimmäistä käyttökertaa. Latauksen merkkivalo **5** vilkkuu latauksen aikana. Kun akku on ladattu täyteen, latauksen merkkivalo **5** palaa yhtäjaksoisesti. Laite on nyt käyttövalmis.
6. Ladattu akku kestää johdottomassa käytössä noin 3 tuntia. Latauksen merkkivalon **5** nopea vilkkuminen akkukäytön aikana tarkoittaa, että akku on tyhjä.

#### Matkalukitus

Laitteessa on matkalukitus. Matkalukitus on aktivoituna toimituksen yhteydessä. Kun matkalukitus on aktivoituna, laitetta ei voi kytkeä päälle. Matkalukitus estää laitteen tahattoman kytkeytymisen päälle (esim. matkalaukussa).

1. Matkalukitus aktivoidaan painamalla virtapainiketta **4** 3 sekuntia. Latauksen merkkivalo **5** vilkkuu lyhyesti. Laite on nyt lukittu.
  2. Matkalukitus avataan painamalla virtapainiketta **4** uudelleen 3 sekuntia. Latauksen merkkivalo **5** vilkkuu lyhyesti. Laite on nyt käyttövalmis.
- i** Jos painat matkalukituksen aikana virtapainiketta **4**, myös latauksen merkkivalo **5** vilkkuu lyhyesti.
- i** Kun laite on ladattu, matkalukitus kytkeytyy automaattisesti pois päältä.

## Oikeaan käyttöön liittyviä ohjeita

- Laitetta voi käyttää sekä kuivalla että kostealla iholla.
- Jos käytät laitetta kuivalla iholla, ihon on oltava kuiva ja rasvaamaton.
- Älä rasvaa ihoa ennen kovettumien poiston aloittamista.
- Älä poista kovettunutta ihoa liikaa. Se voi lisätä paksumpien kovettumien muodostumista.
- Käytä karkeaa hiomarullaa [6] paksujen kovettumien poistoon. Hienolla hiomarullalla [7] voit poistaa kovettuneita kohtia tai silottaa tiettyä ihoaluetta.

## Käytön aloittaminen

### VAROITUS

Älä käytä laitetta ärtyneellä, haavautuneella tai vahingoittuneella iholla!

1. Varmista, että haluttu hiomarulla ([6] tai [7]) on asetettu laitteeseen oikein.
2. Käynnistä laite painamalla virtapainiketta [4]. Laite käynnistyy alhaisella nopeudella. Jos laite ei käynnisty, matkalukitus saattaa olla vielä aktivoituna. Matkalukitus avataan painamalla virtapainiketta [4] 3 sekuntia. Latauksen merkkivalo [5] vilkkuu lyhyesti. Laite on nyt käyttövalmis.
3. Voit vaihtaa nopeustasoa painamalla nopeuspainiketta [3] lyhyesti. Voit vaihtaa pyörimissuuntaa painamalla nopeuspainiketta [3] pitkään.
4. Liikuta hiomarullaa hitaasti ja tasaisesti kovettuman päällä. Varmista, että pidät laitetta kohtisuorassa 90 asteen kulmassa kovettumaa vasten (katso kuva [C]). Parhaan tuloksen saat, kun liikutat hiomarullaa eri suuntiin kovettuman yli.
5. Älä käytä laitetta käsiteltävällä ihoalueella 3–4 sekuntia pitempään. Laite sammuu automaattisesti, jos hiomatela jumiutuu käytön aikana pitemmäksi aikaa, koska sitä on painettu liian voimakkaasti.
6. Sammuta laite painamalla virtapainiketta [4]. Vaihtoehtoisesti laite sammuu automaattisesti 20 minuutin käytön jälkeen.

## Hiomarullan vaihtaminen

1. Pidä sivulla olevaa avauspainiketta [2] painettuna.
2. Työnnä hiomarullaa toisella kädellä oikealle ja vedä yläkautta irti (katso kuva [A]).
3. Aseta toinen hiomarulla tukevasti niin, että kuulet ja tunnet sen lukittuvan paikalleen.

## 5. PUHDISTUS JA HOITO

### VAROITUS

Irrota latausasema pistorasiasta aina ennen puhdistusta. Älä koskaan puhdistaa laitetta astianpesukoneessa. Älä käytä puhdistamiseen puhdistusaineita tai kovia harjoja. Puhdistaa laite ainoastaan tässä ohjeessa kuvatulla tavalla. Laitteen tai lisävarusteiden sisään ei saa missään tapauksessa päästä nesteitä.

1. Tarkista, että latausasema on kytketty irti.
2. Kostuta raspiosa alkoholilla hygieniaesitystä.

- Puhdista raspiosa pehmeällä harjalla.
- Puhdista verkkovirrasta irrotettu ja jäähtynyt perusyksikkö pehmeällä ja kevyesti kostutulla liinalla tai juoksevan veden alla.
- Kuivaa perusyksikkö sen jälkeen pehmeällä nukkaamattomalla liinalla.

## 6. LISÄVARUSTEET JA VARAOSAT

Lisävarusteita ja varaosia voi tilata osoitteesta [www.beurer.com](http://www.beurer.com) tai ottamalla yhteyttä paikalliseen asiakaspalveluun (asiakaspalveluosoitteiden luettelo). Lisävarusteita ja varaosia on saatavana myös jälleenmyyjältä.

Kuvaus	Tuote- tai tilausnumero
Hiomarullien täydennyspakkaus (karkea, hieno)	571.19

## 7. HÄVITTÄMINEN

Kun laitteen käyttöikä on päättynyt, laitetta ei saa ympäristöystävällisen kotitalousjätteen seassa. Hävitä käytöstä poistettu laite toimittamalla se asianmukaiseen keräys- ja kierrätyspisteeseen. Noudata materiaalien hävittämisessä paikallisia jätehuoltomääräyksiä. Hävitä laite EU:n antaman sähkö- ja elektroniikkalaiteromua koskevan WEEE-direktiivin (Waste Electrical and Electronic Equipment) mukaisesti.



Lisätietoja jätteiden hävittämisestä saa paikallisilta jätehuoltoviranomaisilta. Toimita käytöstä poistetut sähkölaitteet aina asianmukaiseen keräyspisteeseen tai laitteen jälleenmyyjälle hävitettäväksi.

### Akun hävittäminen

Poista laitteen silikonisuojaus ja avaa kotelo. Poista akku laitteesta hävittääksesi sen asianmukaisesti.

Hävitä käytetyt, täysin tyhjt akut viemällä ne paikalliseen keräys- tai ongelmajätetepisteeseen tai toimittamalla ne elektroniikkaliikkeeseen hävitettäväksi. Laki edellyttää, että akut hävitetään asianmukaisella tavalla.

- Ympäristölle haitallisissa akuissa on seuraavia merkintöjä:

Pb = paristo sisältää lyijyä,

Cd = paristo sisältää kadmiumia,

Hg = paristo sisältää elohopeaa.



## 8. TEKNISET TIEDOT

Virtalähde: Laitteen tulo	5,0 V $\text{---}$ 1,0 A, 5,0 W
Mitat	17,4 x 8,2 x 4,5 cm
Paino	187 g
Akku: Kapasiteetti Nimellisjännite Tyyppi	1500 mAh 3,7 V Li-ioni

Pidätämme oikeuden teknisiin muutoksiin.

Löydät tämän tuotteen vaatimustenmukaisuusvakuutuksen seuraavasta osoitteesta:  
<https://www.beurer.com/web/we-landingpages/de/cedeclarationofconformity.php>

## 9. TAKUU

Tarkempia tietoja takuusta ja takuuehdoista löytyy mukana toimitetusta takuulomakkeesta.



Beurer GmbH • Söflinger Str. 218 • 89077 Ulm (Germany)  
[www.beurer.com](http://www.beurer.com) • [www.beurer-gesundheitsratgeber.com](http://www.beurer-gesundheitsratgeber.com)  
[www.beurer-healthguide.com](http://www.beurer-healthguide.com)



571.16\_MP59\_2021-04-20\_02\_IM1\_BEU