

Foto e dimensioni *Photo and dimensions*

Vin range 24Vdc 48Vdc

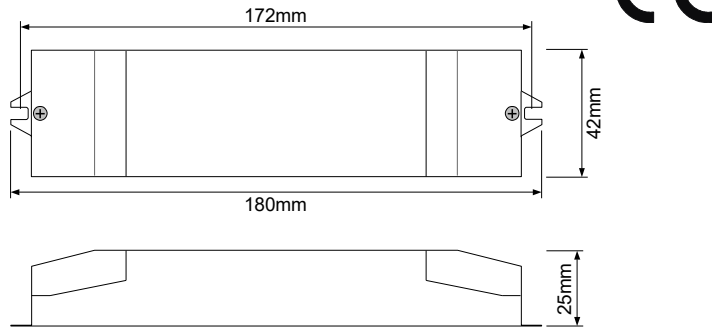

Descrizione

Description

Il bridge Bluetooth EN1612 è stato ideato e sviluppato per controllare lampade con driver DALI mediante dispositivi mobili. Su dispositivo mobile compatibile si utilizza l'app CASAMBI di interfaccia che genera il segnale Bluetooth. Il segnale viene ricevuto e elaborato dal bridge che genera l'opportuno segnale DALI. E' possibile controllare fino a 64 dispositivi (lampade - control gear) programmati su 8 gruppi.

The EN1612 Bluetooth bridge was conceived and developed to control lamps with DALI drivers via mobile devices. Suitable for installation on MULTISYSTEM® • MULTISYSTEM® EVO tracks. The interface app that generates the Bluetooth signal is used on a compatible mobile device. The signal is received and processed by the bridge that generates the appropriate DALI signal. It is possible to control up to 64 devices (lamps - control gear) divided into 8 groups.

Caratteristiche

Features

- Alimentazione da 24Vdc a 48Vdc polarizzata
- Fusibile a bordo e protetto contro i picchi di tensione
- Il bridge genera la linea e i comandi DALI compatibile secondo lo standard IEC 62386 (non optoisolato)
- Possibilità di collegare fino a 64 dispositivi DALI (control gear)
- Il controllo delle lampade è effettuato tramite comandi DALI utilizzando il metodo "gruppo", ogni lampada programmata ad un determinato gruppo risponderà ai comandi ricevuti.

- Power supply from 24Vdc to 48Vdc polarized
- Fuse on board and protected against voltage peaks
- The bridge generates the DALI line and commands compatible according to the IEC 62386 standard (not optoisolated)
- Possibility to connect up to 64 DALI devices (control gear)
- The lamps are controlled by DALI commands using the "group" method, each lamp programmed to a specific group will respond to the commands received.

Specifiche tecniche

Technical specifications

| Alimentazione | | Potenza assorbita | Corrente di uscita DALI | Temperatura ambiente di funzionamento | |
|---------------|--------|-------------------|-------------------------|---------------------------------------|-------|
| Feed | | Absorbed power | Output DALI current | Ambient working temperature | |
| Min | Max | Max | Max | Min | Max |
| 24 Vdc | 48 Vdc | 10W | 250 mA | -20°C | +45°C |

Codici d'ordine

Order codes

1200EN1612-CAS-0-0000003

Funzionamento

Working principle

Installare l'app Casambi, per informazioni consultare il sito di Casambi.
 Il Dispositivo verrà riconosciuto dall'app come EN1612.
 L'app Casambi utilizza 2 modalità di reti:
 RETE Classic si potranno utilizzare SOLO i primi 4 slide
 RETE Evolution è possibile utilizzare e gestire tutti 8 gli slide.



Install the Casambi app, for information consult the Casambi website.
 The device will be recognized by the app as EN1612.
 The Casambi app uses 2 network modes:
 NETWORK Classic ONLY the first 4 slides can be used
 NETWORK Evolution it is possible to use and manage all 8 slides.

Il dispositivo utilizza il comando DIRECT ARC a gruppi per controllare le lampade.
 Tramite l'icona principale è possibile controllare simultaneamente tutti i dispositivi, premendo e tenendo premuta l'icona è possibile utilizzare gli slide per il controllo di ogni singolo gruppo.
 Nell'installazione del prodotto è necessario programmare le lampade al gruppo desiderato con la programmazione automatica o con un programmatore DALI.

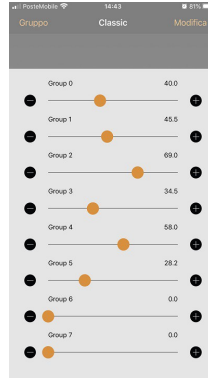

The device uses the DIRECT ARC group control to control the lamps.
 Through the main icon it is possible to control all the devices simultaneously, by pressing and holding the icon it is possible to use the slides to control each single group.
 When installing the product, the lamps must be programmed to the desired group either with automatic programming or with a DALI programmer.

PROGRAMMAZIONE AUTOMATICA

Ogni prima accensione la EN1612 cerca **nuove lampade** (senza indirizzo) collegate alla linea e se li trova gli assegna un indirizzo e un gruppo in modo sequenziale.

AUTOMATIC PROGRAMMING

Each time the EN1612 is switched on, it looks for new lamps (without address) connected to the line and if it finds them it assigns an address and a group in a sequential way.

- Alimentazione scollegata
- Collegare la nuova lampada

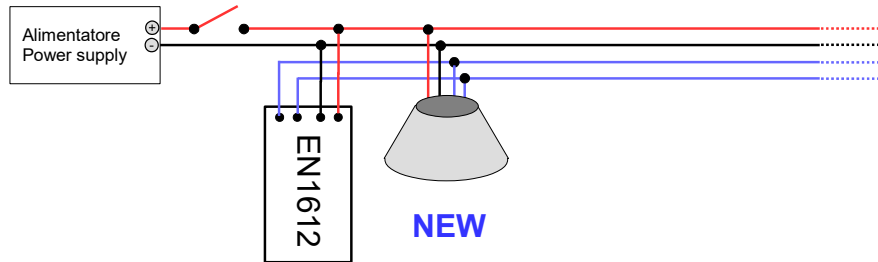

- Power disconnected
- Connect the new lamp

- Dare alimentazione al track
- Attendere 5 secondi

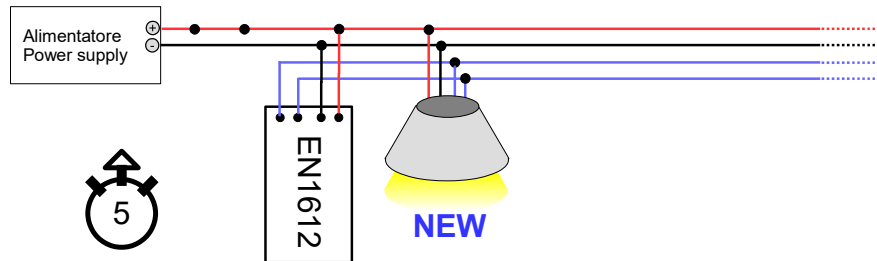

- Power the devices,
- Wait 5 seconds

-La lampada verrà programmata al gruppo 0 PRIMO SLIDE

-The lamp will be programmed to group 0 FIRST SLIDE

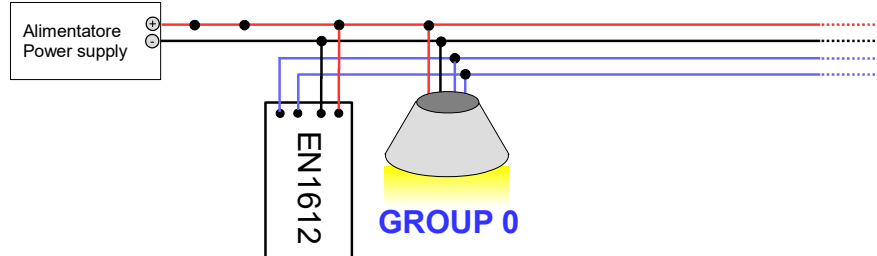

CAT. WI-FI & BT

- Scollegare alimentazione
- Aggiungere alla linea una nuova lampada

- Disconnect power
- Add a new lamp to the line

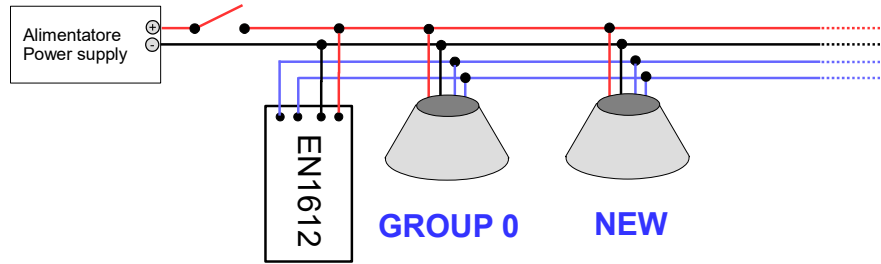

- Dare alimentazione al track
- Attendere 5 secondi

- Power the devices,
- Wait 5 seconds

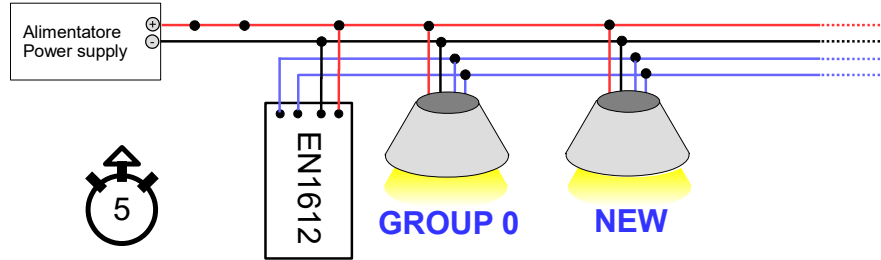

- La nuova lampada è programmata al gruppo 1
- SECONDO SLIDE

- The new lamp is programmed in group 1
- ACCORDING TO SLIDE

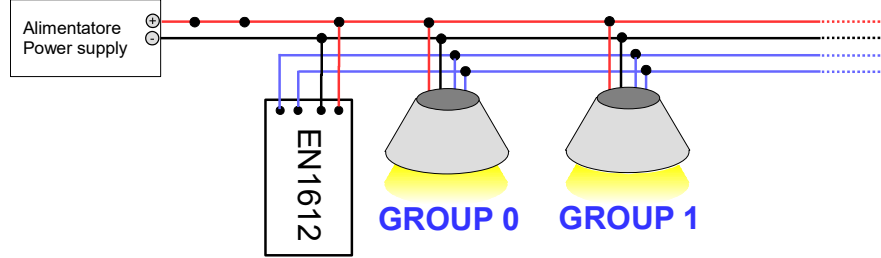

- Scollegare alimentazione e procedere con le successive lampade da programmare, ogni nuova lampada sarà programmata al gruppo successivo.
- Quando si programmerà il nono dispositivo il gruppo assegnato sarà lo 0, il decimo dispositivo sarà programmato al gruppo 1 e così via.
- Se si ha la necessità di programmare PIU' lampade ALLO STESSO GRUPPO è sufficiente fare in modo di avere collegati all'accensione le lampade programmate con il gruppo precedente, ad esempio:

- Disconnect power and proceed with the next lamps to be programmed, each new lamp will be programmed to the next group.
- When programming the ninth device the assigned group will be 0, the tenth device will be programmed to group 1 and so on.
- If you need to program MORE lamps to the SAME GROUP, simply make sure that the lamps programmed with the previous group are connected to the ignition, for example:

- Volendo programmare più lampade al gruppo 0,
- Alimentazione scollegata
- collegare la prima lampada da programmare

- If you want to program more lamps to group 0,
- Power disconnected
- connect the first lamp to be programmed

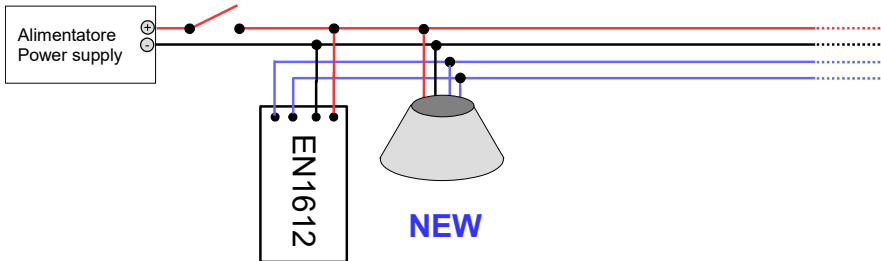

- Dare alimentazione al track
- Attendere 5 secondi

- Power the track
- Wait 5 seconds

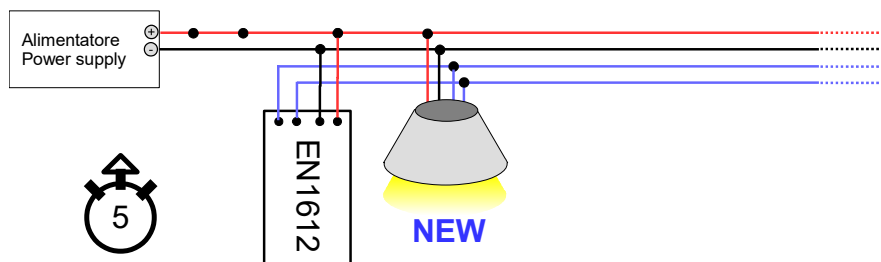

- La lampada è programmata al gruppo 0
- Togliere l'alimentazione,
- Togliere la lampada programmata

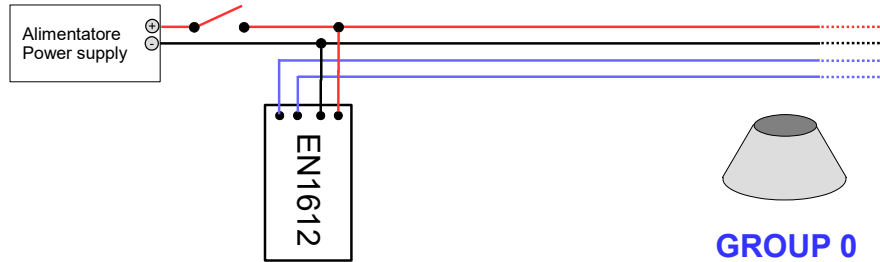

- The lamp is programmed to group 0
- Remove power,
- Remove the programmed lamp

- collegare una lampada nuova

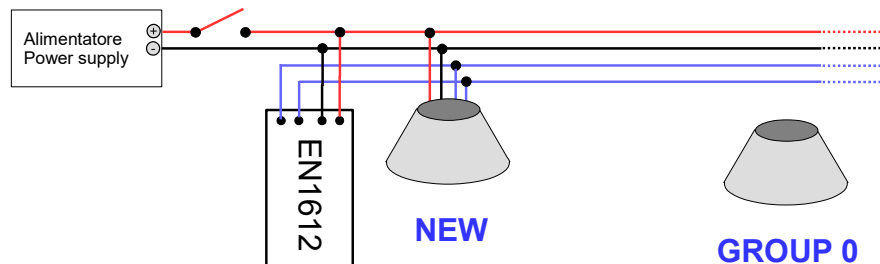

- connect another

- Dare alimentazione al track
- Attendere 5 secondi
- La lampada è programmata al gruppo 0

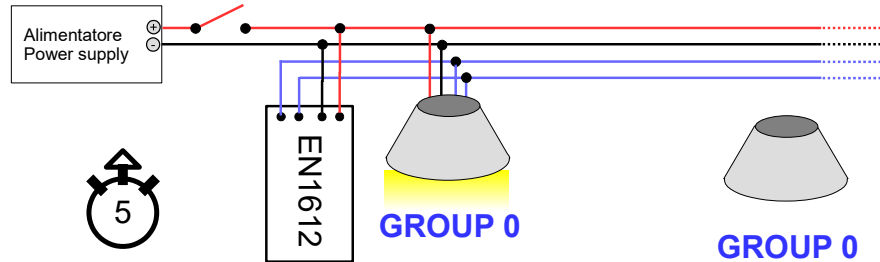

- Power up the track
- Wait 5 seconds
- The lamp is programmed to group 0

E così via, ripetendo questa operazione avremmo più lampade programmate al gruppo 0.
Volendo programmare più lampade al gruppo 1 sarà necessario tenere sempre collegata al track una lampada già programmata al gruppo zero e ripetere l'operazione sopra descritta per tutte le lampade da programmare al gruppo 1.

PROGRAMMAZIONE CON PROGRAMMATTORE DALI ESTERNO

Con un dispositivo DALI master programmare il gruppo di ogni lampada. Programmando al gruppo 0 il dispositivo esegue il comando dato dal primo slide, Programmando al gruppo 1 il dispositivo esegue il comando dato dal secondo slide e così via fino al settimo gruppo che corrisponde all'ottavo slide. Programmando con un gruppo maggiore di sette la lampada non riceverà alcun comando.

ATTENZIONE

Connettendo ed alimentando il track senza effettuare alcuna programmazione, la EN1612 programmerà tutte le nuove lampade in modo CASUALE.

Nella necessità di dover effettuare una nuova programmazione è necessario PRIMA fare un reset delle lampade (cancellare gruppo assegnato).

RESET DELLE LAMPAD E (cancellazione gruppo DALI assegnato a lampade)

La seguente procedura permette di resettare tutte le lampade collegate al track cancellando indirizzo e gruppo assegnato riportando quindi le lampade alle condizioni di fabbrica. Utilizzando l'icona principale premere per accendere e spegnere tutti i dispositivi per 20 volte consecutive. Durante la sequenza le luci si accendono e si spengono, dopo il ventesimo comando consecutivo le luci non potranno essere controllate per indicare che il reset delle lampade è avvenuto con successo.

And so on, repeating this operation we would have multiple lamps programmed to group 0.
If you want to program more lamps to group 1, it will be necessary to always keep a lamp already programmed in group zero connected to the track and repeat the operation described above for all the lamps to be programmed in group 1.

PROGRAMMING WITH EXTERNAL DALI PROGRAMMER

With a master DALI device program the group of each lamp. By programming to group 0 the device executes the command given by the first slide, by programming to group 1 the device executes the command given by the second slide and so on up to the seventh group which corresponds to the eighth slide. When programming with a group greater than seven, the lamp will not receive any command.

ATTENTION

By connecting and powering the track without programming, the EN1612 will program all the new lamps in a RANDOM mode.

If it is necessary to carry out a new programming, it is necessary BEFORE carrying out a reset of the lamps (delete assigned group).

RESET OF LAMPS (cancellation of DALI group assigned to lamps)

The following procedure allows you to reset all the lamps connected to the track by deleting the assigned address and group and returning the lamps to the factory conditions. Using the main icon, press to turn on and off all devices 20 consecutive times. During the sequence the lights turn on and off, after the twentieth consecutive command the lights cannot be controlled to indicate that the lamps have been reset successfully.

CONTROLLO LUCI DA PULSANTE (OPTIONAL)

E' possibile controllare tutte le lampade o il gruppo desiderato tramite il kit pulsante.
 E' disponibile in due versioni:
 cod. E001-SWIT-BLE1 è in grado di effettuare due controlli
 cod. E002-SWIT-BLE2 è in grado di effettuare quattro controlli
 Ogni controllo può essere utilizzato per controllare:
 -tutte le lampade
 -un gruppo di lampade
 -un elemento di una lampada.

Dalla schermata principale selezionare "Altro"

selezionare "Interruttori"

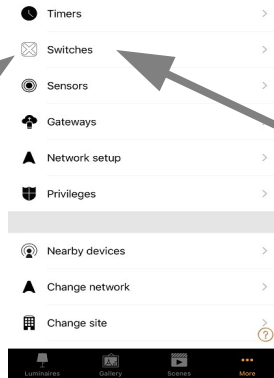

BUTTON CONTROL (OPTIONAL)

It is possible to control all the lamps or the desired group using the button kit.
 It is available in two versions:
 cod. E001-SWIT-BLE1 is able to carry out two checks
 cod. E002-SWIT-BLE2 is able to carry out four checks
 Any check can be used to check:
 -all lamps
 -a group of lamps
 -an element of a lamp.

From the main screen select "More"

select "switches"

Selezionare "Aggiungi un interruttore EnOcean"

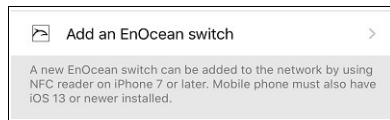

To select "Add an EnOcean switch"

Alla visualizzazione del messaggio "Pronto per la scansione" avvicinare il pulsante al cellulare per identificarlo

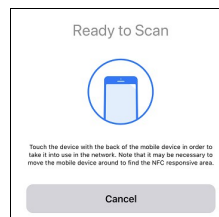

When the "Ready to scan" message appears move the button closer to the mobile phone to identify it

Una volta trovato viene identificato come "PTM215B"



Once found it is identified as "PTM215B"

Cliccare sull'icona si visualizza il menu

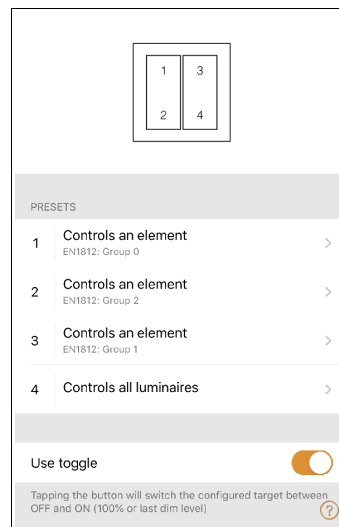

Click on the icon to display the menu

premere il numero desiderato per programmare la sua funzione: selezionando la funzione "Controlla elemento" è possibile controllare ogni singolo elemento.

press the desired number to program its function: selecting the "Check element" function is possible control single element.