

# GAAS AFRASTERING

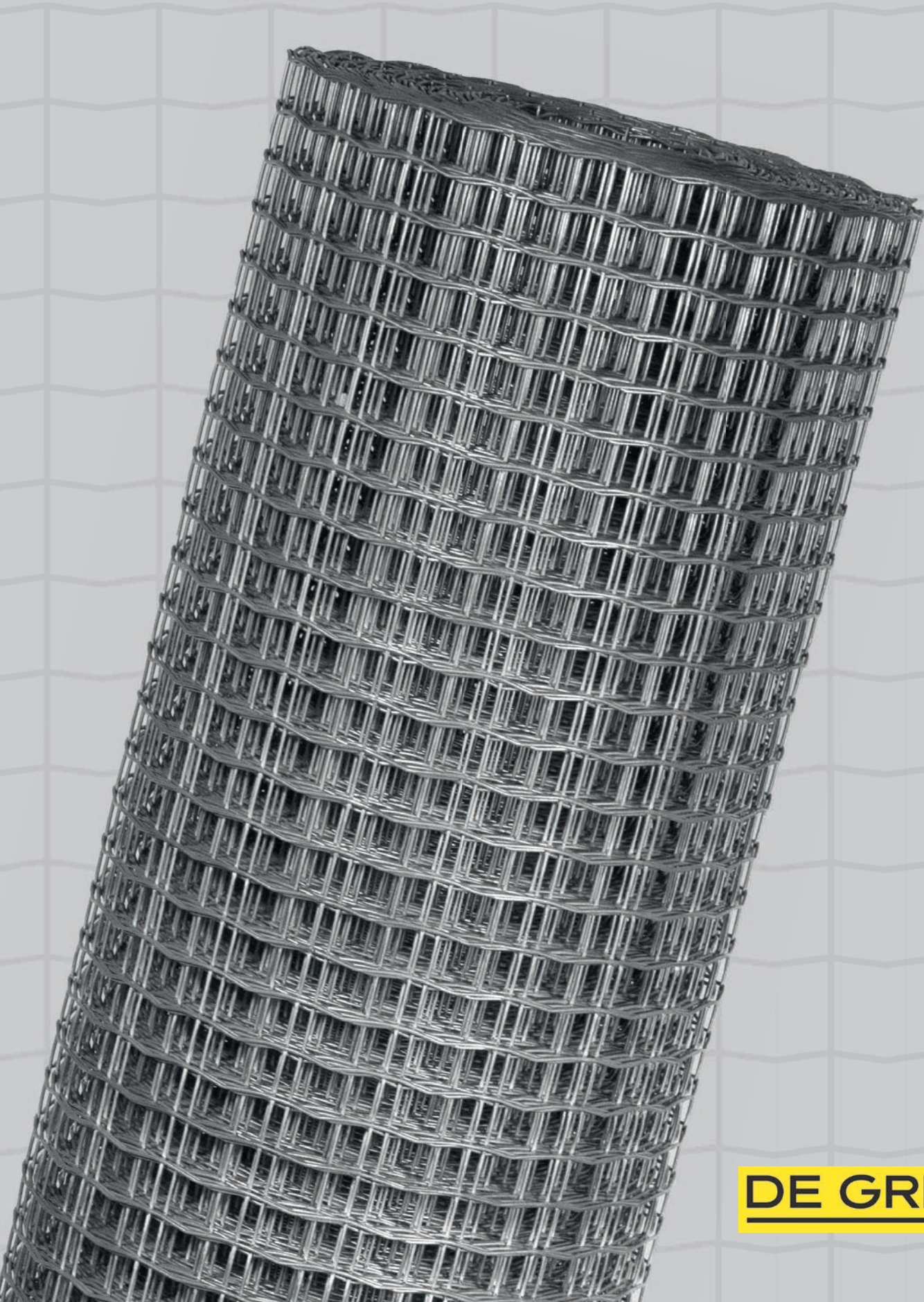

**DE GREEF**  
OCHTEN



# INDEX

omschrijving	pag.
Accordo® Black PVC	16
Accordo® Green PVC	15
ArcelorMittal & WireSolutions inleiding	4
Avigal® Green PVC	8
Avigal® verzinkt	6,7
Binddraad PVC groen	19
Binddraad PVC zwart	19
Binddraad verzinkt	20
Crapal®bedekking uitleg	5
Dassenraster Crapal® verzinkt	10
Draadspanners	20
Draadspanners aluminium	20
Draadspanners groen	20
Draadspanners zwart	20
Edma hekwerkeringen	41
Edma rintang	41
Forst wildgaas Crapo® verzinkt medium	32,33
FX Estate®WireCrapal®2	28-31
Gripple® accessoires	39
Gripple® Plus	39
Gripple® tangen	40
Harmonica gaas	15,16
Harpoenkrammen Crapal®4 verzinkt	38
Hekwerkeringen & hekwerkertangen	40,41
Inrichtingsschema gaas displays	42
Krammen Crapal®4 verzinkt	38
Natuurplast classic groen	35
Natuurplast extra zwaar groen	37
Natuurplast promo groen	34
Natuurplast zwaar antraciet	36
Natuurplast zwaar groen	36
Ovis Crapo® verzinkt licht	26,27

omschrijving	pag.
Ovis Crapo® verzinkt medium	26,27
Ovis Crapo® verzinkt zwaar	26,27
Paardengaas Estate®WireCrapal®2	28-31
Parco® Crapal®2 verzinkt	12,13
Prairie Crapal®2 verzinkt licht	22,23
Prairie Crapal®4 verzinkt zwaar	24,25
Puntdraad	14
Quadra® PVC groen	11
Quadra® PVC zwart	11
Quadra® verzinkt	9
Rapid hekwerkertangen	40
Rapid hekwerkeringen	40
Schapengaas	22-27
Schapengaas Ovis Crapo® verzinkt licht	26,27
Schapengaas Ovis Crapo® verzinkt medium	26,27
Schapengaas Ovis Crapo® verzinkt zwaar	26,27
Schapengaas Prairie Crapal®2 verzinkt licht	22,23
Schapengaas Prairie Crapal®4 verzinkt zwaar	24,25
Scorpio Crapal®2 verzinkt	14
Spanbeugel	20
Spandraad Crapal Optimum® verzinkt	18
Spandraad PVC groen	19
Spandraad PVC zwart	19
Spandraad verzinkt	17
Spanstaven Crapal®2 verzinkt	21
Spanstaven PVC groen	21
Spanstaven PVC zwart	21
Tuingaas Natuurplast	34-37
Vierkant gelast gaas	9-13
Wildgaas Forst Crapo® verzinkt medium	32,33
WireSolutions inleiding	4
Zeskant gaas	6-8

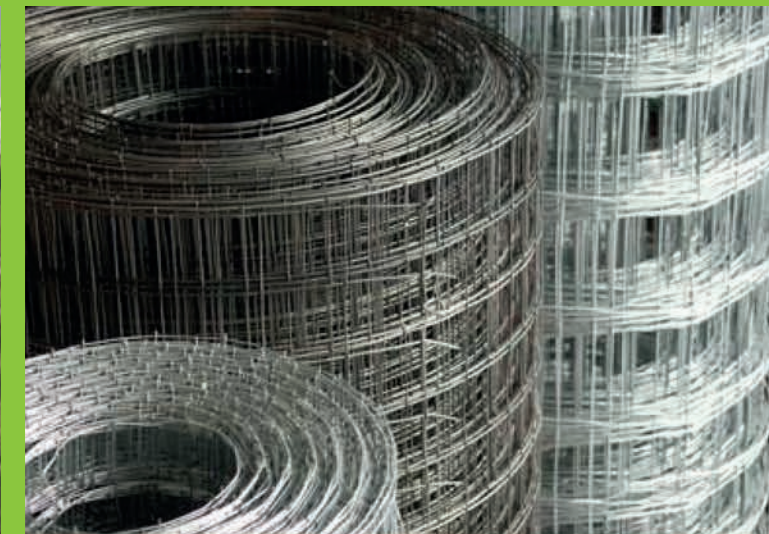



# ArcelorMittal & WireSolutions

## De toekomst veranderen

### ArcelorMittal

ArcelorMittal is wereldleider in de staalindustrie met 287.000 werknemers in meer dan 60 landen. Vandaag de dag is de groep de enige globale staalproducent met een industriële vestiging in meer dan 20 landen. ArcelorMittal is leider in vele markten zoals de automobiel- en de verpakkingindustrie, de bouw- en de energiesector.

ArcelorMittal heeft een afdeling 'Research en Development' die ongeëvenaard is binnen de staalsector. Ruim 1.400 wetenschappers staan in voor een permanente product- en procesinnovatie en garanderen een hooggequalificeerde technische ondersteuning.

ArcelorMittal profiteert van een hoog niveau van verticale integratie, van het winnen van erts aan de ene zijde van de waardeketen tot de staal service- en distributiecentra aan de andere zijde.

### WireSolutions

WireSolutions is de draaddivisie van ArcelorMittal en is een van de belangrijkste draadtrekkerijen ter wereld, met een levering van draadoplossingen aan ruim 4.000 klanten.

Met 17 fabrieken wereldwijd, biedt WireSolutions een gevarieerd programma aan hoog- en laagkoolstofdraad, staal draad, strengen, en corrosiebestendige oplossingen. De automobielindustrie, de bouw- en energiesector en de landbouw zijn alle belangrijke markten voor WireSolutions.

WireSolutions ontwikkelt voortdurend nieuwe oplossingen met ondersteuning van de onderzoekscentra van de ArcelorMittal groep. De divisie is bekend om haar coatingoplossingen. Haar merk Crapal®, met zijn uitstekende anti-corrosieve eigenschappen, is alom bekend en gewaardeerd. WireSolutions brengt oplossingen in verzinkte draad met zink-aluminium, plastic- en polyester coatings. Al onze producten hebben een uitstekende levensduurgarantie.

WireSolutions heeft de kwaliteit van haar producten en de tevredenheid van haar klanten hoog in het vaandel.



# Crapal® bedekking

## Technologie van lange levensduur

### Levensduur

Dit is de tijd waarin de draad weerstand biedt aan corrosie. De levensduur van de draad is afhankelijk van de kwaliteit van de bedekking waarmee hij beschermd wordt.

### Corrosie

Corrosie is aantasting van de beschermlaag van een product ten gevolge van atmosferische- en andere omgevingsfactoren en verschillende agressieve omstandigheden. Als voorloper in het produceren van rijkverzinkt draad in 1966, blijft ArcelorMittal ook nu voortdurend op zoek naar nieuwe mogelijkheden op het gebied van bedekkingen, met als gevolg dat ArcelorMittal op dit moment overal ter wereld een sterke reputatie heeft opgebouwd vanwege de voortreffelijke kwaliteit van zijn Crapal® bedekking.

### Crapal®

Een legering van zink en aluminium. Zink geeft een traditionele actieve bescherming waarbij het zelf vergaat. Aluminium geeft een passieve bescherming die de aantasting van de zinklaag vertraagt.

- langdurig glad oppervlak
- perfecte hechting van de bedekking
- geen schilfers, geen barsten
- opmerkelijk goede concentriciteit van de bedekking
- verlengde levensduur, een duidelijk economisch voordeel
- product in perfecte harmonie met zijn omgeving. Crapal® bevat geen zware metalen of plastic.



### Crapal®2

Een bedekking met een twee keer langere levensduur dan rijkverzinkte draad EN 10244-2.

### Crapal®4

Een bedekking met een vier keer langere levensduur dan rijkverzinkte draad EN 10244-2.

### CrapalOptimum®

Een bedekking met een vijf keer langere levensduur dan rijkverzinkte draad.



Rijkverzinkt na 20 jaar in de open lucht

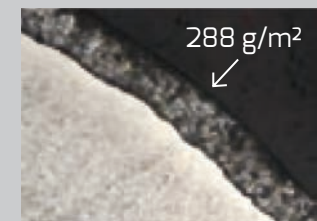

Crapal®4 na 20 jaar onder dezelfde omstandigheden



# ZESKANTGAAS

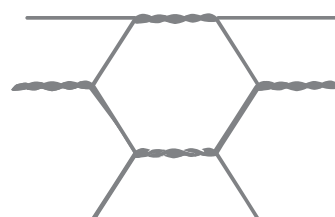

## ZESKANTGAAS AVIGAL® / 13x0,7

	maas	draad	hoogte	rol	kleur	gewicht		ArcelorMittal
F 1305	13 mm	0,7 mm	50 cm	5 m	verzinkt	1,1 kg	5450166261558	
F 1001	13 mm	0,7 mm	50 cm	10 m	verzinkt	2,2 kg	5450166209109	
F 1003	13 mm	0,7 mm	100 cm	10 m	verzinkt	4,4 kg	5450166145582	
F 1307050	13 mm	0,7 mm	50 cm	25 m	verzinkt	5,7 kg	5450166145636	
F 1307075	13 mm	0,7 mm	75 cm	25 m	verzinkt	8,4 kg	5450166192128	
F 1307100	13 mm	0,7 mm	100 cm	25 m	verzinkt	11,0 kg	5450166145629	
F 1307150	13 mm	0,7 mm	150 cm	25 m	verzinkt	16,5 kg	5450166192104	
F 1307200	13 mm	0,7 mm	200 cm	25 m	verzinkt	22,0 kg	5450166192111	

## ZESKANTGAAS AVIGAL® / 25x0,8

	maas	draad	hoogte	rol	kleur	gewicht		ArcelorMittal
F 2505	25 mm	0,8 mm	50 cm	5 m	verzinkt	0,8 kg	5450166261565	
F1004	25 mm	0,8 mm	50 cm	10 m	verzinkt	1,7 kg	5450166145599	
F 1006	25 mm	0,8 mm	100 cm	10 m	verzinkt	3,4 kg	5450166146480	
F 250805025	25 mm	0,8 mm	50 cm	25 m	verzinkt	4,3 kg	5450166140471	
F 250810025	25 mm	0,8 mm	100 cm	25 m	verzinkt	8,5 kg	5450166140440	
F 2508050	25 mm	0,8 mm	50 cm	50 m	verzinkt	8,5 kg	5450166140624	
F 2508075	25 mm	0,8 mm	75 cm	50 m	verzinkt	12,9 kg	5450166145957	
F 2508100	25 mm	0,8 mm	100 cm	50 m	verzinkt	17,2 kg	5450166145896	
F 2508120	25 mm	0,8 mm	120 cm	50 m	verzinkt	20,2 kg	5450166145919	
F 2508150	25 mm	0,8 mm	150 cm	50 m	verzinkt	25,5 kg	5450166145926	
F 2508200	25 mm	0,8 mm	200 cm	50 m	verzinkt	33,8 kg	5450166145933	

# ZESKANTGAAS



## ZESKANTGAAS AVIGAL® / 40x0,9

	maas	draad	hoogte	rol	kleur	gewicht		ArcelorMittal
F 1007	40 mm	0,9 mm	50 cm	10 m	verzinkt	1,5 kg	5450166146268	
F 1008	40 mm	0,9 mm	100 cm	10 m	verzinkt	3,0 kg	5450166146404	
F 4009050	40 mm	0,9 mm	50 cm	50 m	verzinkt	7,5 kg	5450166140761	
F 4009075	40 mm	0,9 mm	75 cm	50 m	verzinkt	11,3 kg	5450166140792	
F 4009100	40 mm	0,9 mm	100 cm	50 m	verzinkt	14,5 kg	5450166140723	
F 4009120	40 mm	0,9 mm	120 cm	50 m	verzinkt	16,7 kg	5450166146114	
F 4009150	40 mm	0,9 mm	150 cm	50 m	verzinkt	22,5 kg	5450166140747	
F 4009200	40 mm	0,9 mm	200 cm	50 m	verzinkt	30,0 kg	5450166146145	

### Productomschrijving

- Avigal® is ideaal voor kleine dieren.
- Gaas met zeshoekige mazen, achteraf verzinkt en goed corrosiebestendig.
- Product conform aan de norm EN 10223-4.



## ZESKANTGAAS

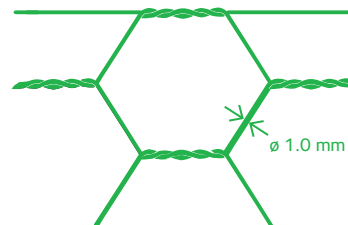

### ZESKANTGAAS AVIGAL@GREEN / PVC

	maas	draad	hoogte	rol	kleur	gewicht		ArcelorMittal
F 1310050	13 mm	1,0 mm	50 cm	25 m	groen RAL 6005	7,0 kg	5450166147920	
F 1310100	13 mm	1,0 mm	100 cm	25 m	groen RAL 6005	14,0 kg	5450166147913	
F 2510050	25 mm	1,0 mm	50 cm	25 m	groen RAL 6005	5,0 kg	5450166147982	
F 2510075	25 mm	1,0 mm	75 cm	25 m	groen RAL 6005	7,5 kg	5450166268564	
F 2510100	25 mm	1,0 mm	100 cm	25 m	groen RAL 6005	10,0 kg	5450166147975	

#### Productomschrijving

- Een ideaal gaas voor kleine dieren.
- Avigal@Green heeft zeshoekige mazen uit verzinkte draad, is achteraf geplastificeerd en is goed corrosiebestendig.
- Product conform aan de norm EN 10223-4.

## VIERKANT GELAST

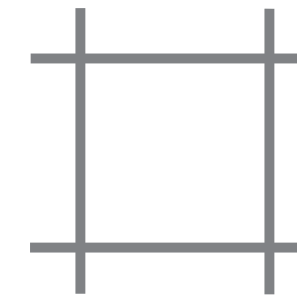

### VIERKANT GELAST QUADRA® / verzinkt

	maas	draad	hoogte	rol	kleur	gewicht		ArcelorMittal
F 1012	12,7 mm	0,8 mm	50 cm	10 m	verzinkt	3,0 kg	5450166209772	
F 1013	12,7 mm	0,8 mm	100 cm	10 m	verzinkt	6,0 kg	5450166146855	
FV 901	12,7 mm	0,8 mm	50 cm	25 m	verzinkt	7,5 kg	5450166209727	
FV 902	12,7 mm	0,8 mm	100 cm	25 m	verzinkt	15,0 kg	5450166146282	
FV 903	12,7 mm	0,8 mm	150 cm	25 m	verzinkt	18,0 kg	5450166210860	
FV 904	12,7 mm	0,8 mm	200 cm	25 m	verzinkt	30,0 kg	5450166210877	
FV 921	12,7 mm	1,05 mm	100 cm	25 m	verzinkt	19,7 kg	5450166146329	

### VIERKANT GELAST QUADRA® / verzinkt

	maas	draad	hoogte	rol	kleur	gewicht		ArcelorMittal
FV 9055	6,5 mm	0,55 mm	50 cm	25 m	verzinkt	8,8 kg	5450166241369	
FV 9056	6,5 mm	0,55 mm	100 cm	25 m	verzinkt	13,9 kg	5450166246630	
FV 906	19 mm	1,05 mm	50 cm	25 m	verzinkt	8,6 kg	5450166146350	
FV 907	19 mm	1,05 mm	100 cm	25 m	verzinkt	17,2 kg	5450166146374	
FV 908	19 mm	1,05 mm	150 cm	25 m	verzinkt	28,5 kg	5450166258015	
FV 910	19 mm	1,45 mm	61 cm	25 m	verzinkt	22,0 kg	5450166146442	
FV 911	19 mm	1,45 mm	81 cm	25 m	verzinkt	29,3 kg	5450166276514	
FV 912	19 mm	1,45 mm	101 cm	25 m	verzinkt	36,6 kg	5450166146398	
FV 913	19 mm	1,45 mm	122 cm	25 m	verzinkt	42,7 kg	5450166146411	
FV 922	25 mm	1,75 mm	102 cm	25 m	verzinkt	37,0 kg	5450166145469	

#### Productomschrijving

- Achteraf verzinkt gaas.
- Gaas met kleine vierkante mazen met veel verschillende toepassingen in industrie en landbouw. Zijn grote stevigheid en goede bescherming tegen corrosie maken Quadra® tot een grote favoriet onder gebruikers.
- Product conform aan de norm EN 10223-4.

## VIERKANT GELAST

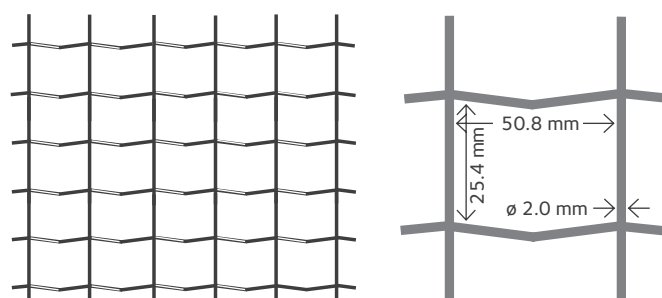

### VIERKANT GELAST DASSENRASTER CRAPAL® / verzinkt

	maas	opbouw*	hoogte	rol	kleur	gewicht	
FV 949	25,4x50,8 mm	41 - 5,1	100 cm	25 m	verzinkt	36,7 kg	5450166251016
FV 950	25,4x50,8 mm	48 - 5,1	120 cm	25 m	verzinkt	44,1 kg	5450166221200
FV 951	25,4x50,8 mm	60 - 5,1	150 cm	25 m	verzinkt	55,2 kg	5450166229398

\* aantal horizontale draden - afstand verticale draden (cm)

#### Productomschrijving

- Gelaste afrastering Crapal®: 95% Zn - 5% Al.
- Diameter horizontale en verticale draden: 2,00 mm (R 400-600 N/mm<sup>2</sup>)
- Dassenraster is een stevig industrieel gaas opgebouwd uit rechthoekige mazen. Het wordt toegepast langs autowegen ter bescherming van dassen. Goedgekeurd door Rijkswaterstaat. Goed corrosiebestendig dankzij de Crapal® bedekking van zink en aluminium, met de garantie van een veel langere levensduur dan die van rijkverzinkt EN 10244-2. De krimp in de horizontale draden garandeert een uitstekende verwerkbaarheid.
- Product conform aan de norm EN 10223-4.

## VIERKANT GELAST

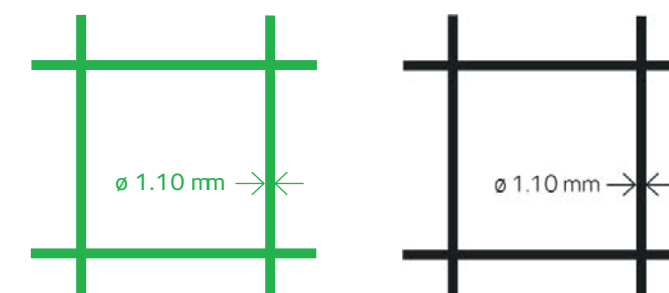
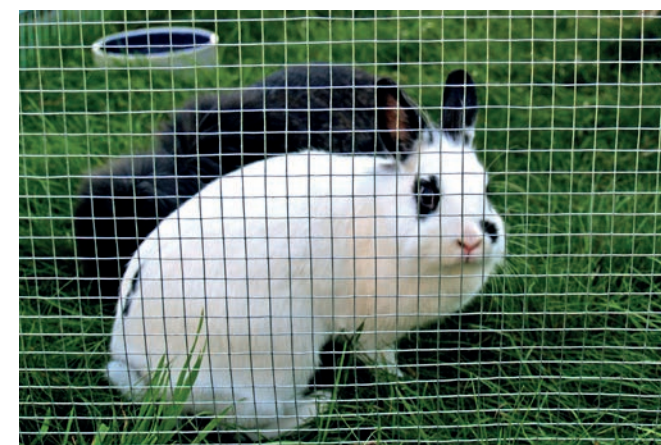

### VIERKANT GELAST QUADRA® / PVC

	maas	draad	hoogte	rol	kleur	gewicht	
F 1010	12,7 mm	1,1 mm	50 cm	10 m	groen RAL 6005	3,2 kg	5450166145674
F 1011	12,7 mm	1,1 mm	100 cm	10 m	groen RAL 6005	6,4 kg	5450166145575
FV 914	12,7 mm	1,1 mm	50 cm	25 m	groen RAL 6005	8,0 kg	5450166145711
FV 915	12,7 mm	1,1 mm	100 cm	25 m	groen RAL 6005	16,0 kg	5450166145681
FV 916	12,7 mm	1,1 mm	150 cm	25 m	groen RAL 6005	24,0 kg	5450166210884
FV 917	12,7 mm	1,1 mm	200 cm	25 m	groen RAL 6005	35,7 kg	5450166210891
FV 919	19 mm	1,1 mm	100 cm	25 m	groen RAL 6005	10,7 kg	5450166145759
FV 920	19 mm	1,1 mm	150 cm	25 m	groen RAL 6005	16,1 kg	5450166145797
F 1014	12,7 mm	1,1 mm	100 cm	10 m	zwart RAL 9005	6,4 kg	5450166294686
FVZ 930	12,7 mm	1,1 mm	100 cm	25 m	zwart RAL 9005	16,0 kg	5450166294693
FVZ 932	19 mm	1,1 mm	100 cm	25 m	zwart RAL 9005	10,7 kg	5450166295010

#### Productomschrijving

- Geplastificeerd uit verzinkte draad gelast gaas.
- Gaas met kleine vierkante mazen met veel verschillende toepassingen in industrie en landbouw. Zijn grote stevigheid, goede bescherming tegen corrosie en fraaie gladde uiterlijk, maken Quadra® tot een grote favoriet onder gebruikers.
- Product conform aan de norm EN 10223-4.

# VIERKANT GELAST

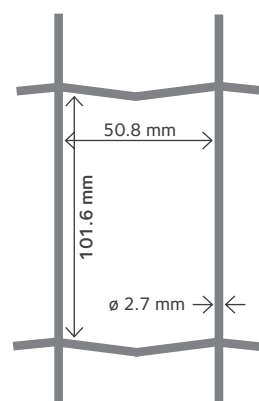

## VIERKANT GELAST PARCO® CRAPAL®2 / verzinkt

	maas	opbouw*	hoogte	rol	kleur	gewicht		ArcelorMittal
FV 970	50,8x101,6 mm	11 - 5	100 cm	25 m	verzinkt	34,5 kg	5450166259326	
FV 971	50,8x101,6 mm	13 - 5	120 cm	25 m	verzinkt	41,5 kg	5450166280931	
FV 972	50,8x101,6 mm	16 - 5	150 cm	25 m	verzinkt	51,7 kg	5450166186776	
FV 973	50,8x101,6 mm	19 - 5	180 cm	25 m	verzinkt	61,8 kg	5450166186783	
FV 974	50,8x101,6 mm	21 - 5	200 cm	25 m	verzinkt	68,5 kg	5450166176234	

\* aantal horizontale draden - afstand verticale draden (cm)

### Productomschrijving

- Gelaste afrastering.
- Parco® Crapal®2 is een stevig industrieel gaas opgebouwd uit rechthoekige mazen en draden met een grote diameter. Goed corrosiebestendig dankzij de Crapal®2 bedekking van zink en aluminium, met de garantie van een twee keer langere levensduur dan die van rijkverzinkte kwaliteit EN 10244-2.
- Diameter horizontale en verticale draden: 2,70 mm.
- Product conform aan de norm EN 10223-4.

# VIERKANT GELAST

## Parco® Crapal®2

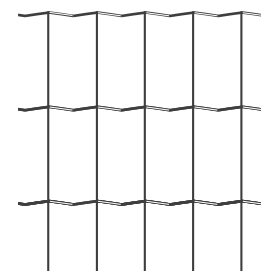

100-11-5

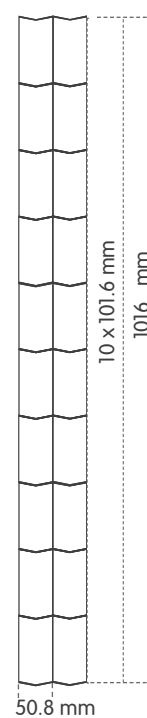

120-13-5

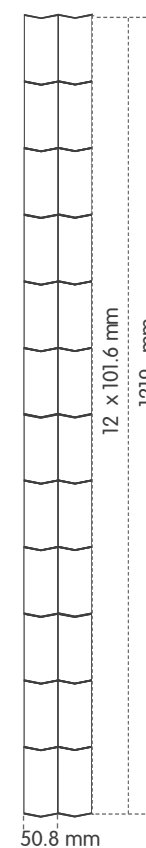

150-16-5

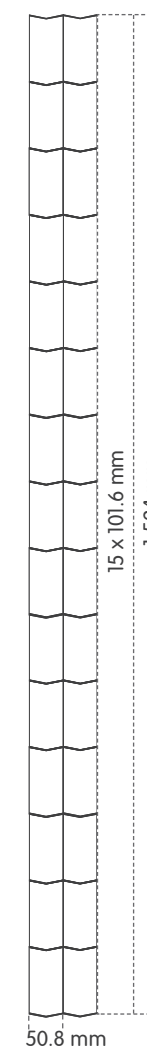

180-19-5

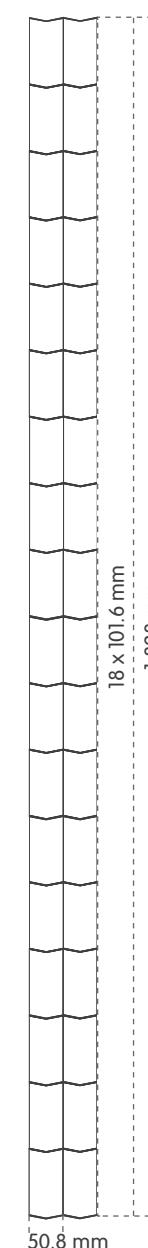

200-21-5

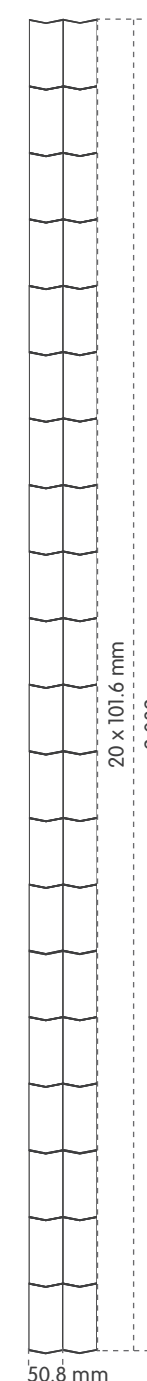



# PUNTDRAAD



**2LIFE®**

**GARANTIE** | Gegarandeerd een twee keer langere levensduur dan die van rijkverzinkte draad.

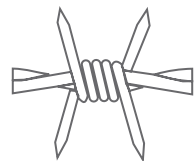

## PUNTDRAAD SCORPIO® CRAPAL®2 / verzinkt

	draad	rol	kleur	gewicht	
FPSV 100	2x 1,7 mm	100 m	verzinkt	5,1 kg	5450166166839
FPSV 250	2x 1,7 mm	250 m	verzinkt	12,7 kg	5450166166846
FPSV 500	2x 1,7 mm	500 m	verzinkt	25,4 kg	5450166166853



### Productomschrijving Puntdraad

- Scorpio® wordt vervaardigd uit harde staaldraden met een diameter van 1,70 mm. Deze puntdraad heeft een breuklast van 4400 N (gelijk aan puntdraad uit zachte draad met een diameter van 2,70 mm).
- Afwisselende torsies voorkomen het verschuiven van de punten en houden hen op regelmatige afstanden van 10 cm.
- Product conform aan de norm EN 10223-4.

# HARMONICA

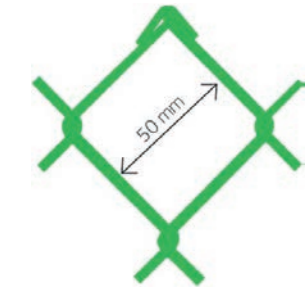

## HARMONICA ACCORDO@GREEN / PVC 2,7 mm

	maas	draad	hoogte	rol	kleur	gewicht	
F 5028075	50 mm	2,7 mm	75 cm	25 m	groen RAL 6005	16,1 kg	8719874602686
F 5028100	50 mm	2,7 mm	100 cm	25 m	groen RAL 6005	21,5 kg	8719874602693
F 5028125	50 mm	2,7 mm	125 cm	25 m	groen RAL 6005	26,9 kg	8719874602709
F 5028150	50 mm	2,7 mm	150 cm	25 m	groen RAL 6005	32,3 kg	8719874602716
F 5028180	50 mm	2,7 mm	180 cm	25 m	groen RAL 6005	38,7 kg	8719874602723
F 5028200	50 mm	2,7 mm	200 cm	25 m	groen RAL 6005	43,0 kg	8719874602730



## HARMONICA ACCORDO@GREEN / PVC 3,0 mm

	maas	draad	hoogte	rol	kleur	gewicht	
F 5031100	50 mm	3,0 mm	100 cm	25 m	groen RAL 6005	21,5 kg	8719874602747
F 5031125	50 mm	3,0 mm	125 cm	25 m	groen RAL 6005	26,9 kg	8719874602754
F 5031150	50 mm	3,0 mm	150 cm	25 m	groen RAL 6005	32,3 kg	8719874602761
F 5031180	50 mm	3,0 mm	180 cm	25 m	groen RAL 6005	38,7 kg	8719874602778
F 5031200	50 mm	3,0 mm	200 cm	25 m	groen RAL 6005	43,0 kg	8719874602785



### Productomschrijving

- Gevlochten gaas uit geplastificeerde verzinkte draad, met ruitvormige mazen.
- Diameter draad: 2,70 mm of 3,00 mm.
- Product conform aan de norm EN 10223-4.



# HARMONICA

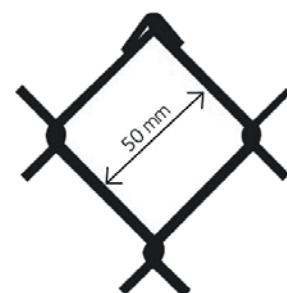

## HARMONICA ACCORDO@BLACK / PVC 3,0 mm

	maas	draad	hoogte	rol	kleur	gewicht		ArcelorMittal
FZ 5030100	50 mm	3,0 mm	100 cm	25 m	zwart RAL 9005	21,5 kg	5906554897538	
FZ 5030125	50 mm	3,0 mm	125 cm	25 m	zwart RAL 9005	26,9 kg	5906554897545	
FZ 5030150	50 mm	3,0 mm	150 cm	25 m	zwart RAL 9005	32,3 kg	5906554897552	
FZ 5030180	50 mm	3,0 mm	180 cm	25 m	zwart RAL 9005	38,7 kg	5906554897569	
FZ 5030200	50 mm	3,0 mm	200 cm	25 m	zwart RAL 9005	43,0 kg	8719874602839	

### Productomschrijving

- Gevlochten gaas uit geplastificeerde verzinkte draad, met ruitvormige mazen.
- Diameter draad: 2,70 mm of 3,00 mm.
- Product conform aan de norm EN 10223-4.

# SPANDRAAD



## SPANDRAAD / verzinkt 25 kg

	draad	gewicht	rol (ca.)	kleur		Natuur gaas	ArcelorMittal
FSV 2518	1,2 mm	25 kg	2825 m	verzinkt	5450166139963		
FSV 2517	1,4 mm	25 kg	2075 m	verzinkt	5450166139987		
FSV 2516	1,6 mm	25 kg	1715 m	verzinkt			
FSV 2514	2,0 mm	25 kg	1000 m	verzinkt	8719874602518		
FSV 2513	2,4 mm	25 kg	700 m	verzinkt	8719874602525		
FSV 2512	2,8 mm	25 kg	515 m	verzinkt	8719874602532		
FSV 2511	3,0 mm	25 kg	450 m	verzinkt	8719874602549		
FSV 2510	3,4 mm	25 kg	350 m	verzinkt	8719874602556		
FSV 2508	4,2 mm	25 kg	225 m	verzinkt	5450166152948		
FSV 2506	5,0 mm	25 kg	162 m	verzinkt	5450166152849		

## SPANDRAAD / verzinkt 5x5 kg

	draad	gewicht	rol (ca.)	kleur		Natuur gaas	ArcelorMittal
FSV 5x518	1,2 mm	5x5 kg	2825 m	verzinkt	5450166147555		
FSV 5x517	1,4 mm	5x5 kg	2075 m	verzinkt	5450166155567		
FSV 5x516	1,6 mm	5x5 kg	1715 m	verzinkt	5450166140044		
FSV 5x515	1,8 mm	5x5 kg	1300 m	verzinkt	5450166140068		
FSV 5x514	2,0 mm	5x5 kg	1000 m	verzinkt	8719874602624		
FSV 5x513	2,4 mm	5x5 kg	700 m	verzinkt	8719874602631		
FSV 5x512	2,8 mm	5x5 kg	515 m	verzinkt	8719874602648		
FSV 5x511	3,0 mm	5x5 kg	450 m	verzinkt	8719874602655		
FSV 5x510	3,4 mm	5x5 kg	350 m	verzinkt	8719874602662		
FSV 5x508	4,2 mm	5x5 kg	225 m	verzinkt	5450166152955		

### Productomschrijving

- Verpakking in klassieke ringen afgedeelde in 5x5 kg of 25 kg.
- Afhankelijk van de diameter verkrijgbaar in bundels van 125 kg of 250 kg.
- Product conform aan de norm EN 10223-4.



## SPANDRAAD



### SPANDRAAD CRAPAL® OPTIMUM® / verzinkt

	draad	gewicht	rol (ca.)	kleur	
FSC 2518	1,8 mm	25 kg	1200 m	verzinkt	5450166227493
FSC 2520	2,0 mm	25 kg	1024 m	verzinkt	5450166302657
FSC 2522	2,2 mm	25 kg	848 m	verzinkt	5450166302701
FSC 2525	2,5 mm	25 kg	648 m	verzinkt	5450166302732
FSC 2527*	2,7 mm	25 kg	560 m	verzinkt	
FSC 2528	2,8 mm	25 kg	517 m	verzinkt	5450166302817
FSC 2531	3,15 mm	25 kg	408 m	verzinkt	5450166302848

\* Crapal@2 bedekking

#### Productomschrijving

- Treksterkte ca. 800 N/mm<sup>2</sup>.
- Verpakking in klassieke ringen afgedeelde in 5x5 kg of 25 kg.
- Afhankelijk van de diameter verkrijgbaar in bundels van 125 kg of 250 kg.
- Product conform aan de norm EN 10223-4.

## SPANDRAAD / BINDDRAAD



### SPANDRAAD / PVC

	draad	rol	kleur	
FSPVC 55	2,65/3,8 mm	55 m	groen RAL 6005	8719874602457
FSPVC 100	2,65/3,8 mm	100 m	groen RAL 6005	8719874602464
FSPVCZ 55	2,65/3,8 mm	55 m	zwart RAL 9005	8719874602433
FSPVCZ 100	2,65/3,8 mm	100 m	zwart RAL 9005	8719874602440

Natuur gaas

### BINDDRAAD / PVC

	draad	rol	kleur	
FBPVC 050	1,4/2,0 mm	50 m	groen RAL 6005	8719874602419
FBPVC 100	1,4/2,0 mm	100 m	groen RAL 6005	8719874602426
FBPVCZ 50	1,4/2,0 mm	50 m	zwart RAL 9005	8719874602396
FBPVCZ 100	1,4/2,0 mm	100 m	zwart RAL 9005	8719874602402

Natuur gaas

#### Productomschrijving

- Geplastificeerde draad met verzinkte kerndraad.
- Ringen afgedeelde op lengte en samengebonden tot bundels.
- De kleurvastheid is uitstekend.
- Product conform aan de norm EN 10223-4.



## BINDDRAAD / DRAADSPANNERS



### BINDDRAAD / verzinkt

	draad	rol	kleur		
				<b>Natuur</b>	<b>gaas</b>
FB 10	1,0 mm	100 m	verzinkt	8595068400821	
FB 12	1,2 mm	50 m	verzinkt	8595068400845	
FB 14	1,4 mm	50 m	verzinkt	8595068400449	
FB 16	1,6 mm	50 m	verzinkt	4012193051024	
FB 18	1,8 mm	50 m	verzinkt	8595068400432	



### DRAADSPANNERS

	type	kleur	gewicht	aantal per doos	
FDS 2G	nr. 2	verzinkt	0,08 kg	100 stuks	8717931459044
FDS 3G	nr. 3	verzinkt	0,13 kg	100 stuks	8717931459068
FDS 4G	nr. 4	verzinkt	0,20 kg	50 stuks	8717931459099
FDS 2PVC	nr. 2	PVC groen RAL 6005	0,07 kg	100 stuks	8717931459051
FDS 3PVC	nr. 3	PVC groen RAL 6005	0,12 kg	100 stuks	8717931459075
FDS 4PVC	nr. 4	PVC groen RAL 6005	0,18 kg	50 stuks	8717931459105
FDS 3Z	nr. 3	PVC zwart RAL 9005	0,18 kg	100 stuks	8717931459082
PEL 813	roterend 100 mm aluminium		0,09 kg	25 stuks	9414731400410
PEL 360	spanbeugel roterende spanner				8717371360290

#### Productomschrijving Draadspanners FDS

- Vuurverzinkt of geplastificeerd na verzinking.
- Onmisbaar bij het spannen van schrikdraad, puntdraad, leidraden en afrasteringen. Het type wordt bepaald door de belasting en de diameter van het draad.

## SPANSTAVEN

### SPANSTAVEN CRAPAL@2 / verzinkt

	diameter	gewicht (per 100)	lengte	kleur	verpakkingseenheid
FV 60/100	6,0 mm	22,2 kg	100 cm	verzinkt	100 stuks
FV 60/120	6,0 mm	26,4 kg	120 cm	verzinkt	100 stuks
FV 60/150	6,0 mm	32,6 kg	150 cm	verzinkt	100 stuks

### SPANSTAVEN / PVC groen

	diameter	gewicht (per 10)	lengte	kleur	verpakkingseenheid
FG 60/105	6,0 mm	2,3 kg	105 cm	groen RAL 6005	10 stuks
FG60/125	6,0 mm	2,8 kg	125 cm	groen RAL 6005	10 stuks
FG 60/155	6,0 mm	3,4 kg	155 cm	groen RAL 6005	10 stuks
FG 60/185	6,0 mm	4,1 kg	185 cm	groen RAL 6005	10 stuks
FG 60/205	6,0 mm	4,6 kg	205 cm	groen RAL 6005	10 stuks
FG60/300	6,0 mm	6,7 kg	300 cm	groen RAL 6005	10 stuks

### SPANSTAVEN / PVC zwart

	diameter	gewicht (per 10)	lengte	kleur	verpakkingseenheid
FZ 60/105	6,0 mm	2,3 kg	105 cm	zwart RAL 9005	10 stuks
FZ 60/125	6,0 mm	2,8 kg	125 cm	zwart RAL 9005	10 stuks
FZ 60/155	6,0 mm	3,4 kg	155 cm	zwart RAL 9005	10 stuks
FZ 60/185	6,0 mm	4,1 kg	185 cm	zwart RAL 9005	10 stuks
FZ 60/205	6,0 mm	4,6 kg	205 cm	zwart RAL 9005	10 stuks
FZ 60/300	6,0 mm	6,7 kg	300 cm	zwart RAL 9005	10 stuks

#### Productomschrijving

- Geplastificeerde staven met verzinkte kern.
- De kleurvastheid is uitstekend.
- Product conform aan de norm EN 10223-4.





**GARANTIE** | Gegarandeerd een twee keer langere levensduur dan die van rijkverzinkte draad.

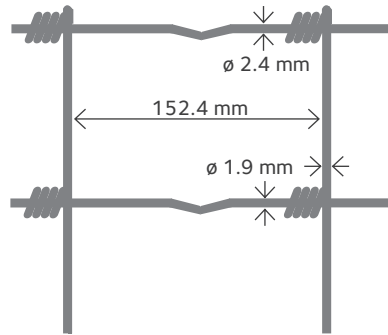

## Prairie®Licht

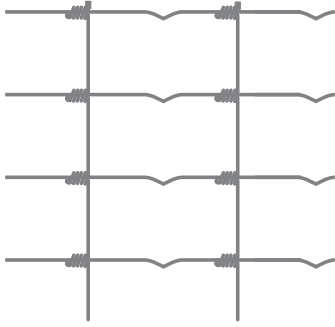

## SCHAPENGAAS PRAIRIE® VERZINKT CRAPAL®2 / licht



	draad	opbouw*	hoogte	rol	kleur	gewicht		
FSL 606	2,40/1,90 mm	6 - 15	60 cm	50 m	verzinkt	14,0 kg	5450166166198	
FSL 808	2,40/1,90 mm	8 - 15	80 cm	50 m	verzinkt	18,4 kg	5450166166235	
FSL 1009	2,40/1,90 mm	9 - 15	100 cm	50 m	verzinkt	21,2 kg	5450166166280	
FSL 10015	2,40/1,90 mm	15 - 15	100 cm	50 m	verzinkt	30,0 kg	5450166166327	
FSL 12016	2,40/1,90 mm	16 - 15	120 cm	50 m	verzinkt	33,0 kg	5450166166358	
FSL 14518	2,40/1,90 mm	18 - 15	145 cm	50 m	verzinkt	37,3 kg	5450166166365	
FSL 15019	2,40/1,90 mm	19 - 15	150 cm	50 m	verzinkt	39,4 kg	5450166166389	
FSL 20022	2,40/1,90 mm	22 - 15	200 cm	50 m	verzinkt	47,3 kg	5450166166426	

\* aantal horizontale draden - afstand verticale draden (cm)

### Productomschrijving

- De ideale oplossing om weilanden af te rasteren.
- Kop- en voetdraad 2,40 mm, horizontale en verticale draden 1,90 mm.
- Prairie®Licht is voorzien van harde horizontale draden met een treksterkte van 700-900 N/mm<sup>2</sup>.
- Goed corrosiebestendig dankzij de Crapal®2 bedekking van zink en aluminium met de garantie van een twee keer langere levensduur dan die van rijkverzinkte kwaliteit EN 10244-2.
- Product conform aan de norm EN 10223-4.

200-22-15

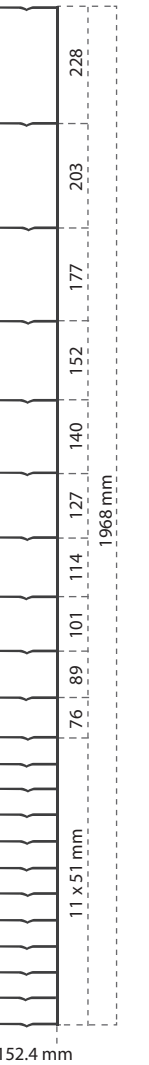

150-19-15

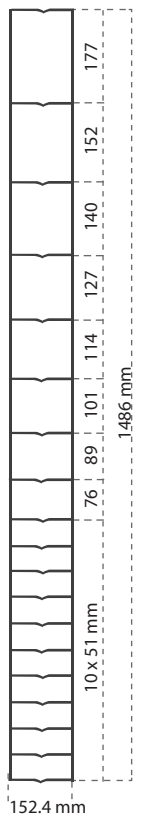

145-18-15

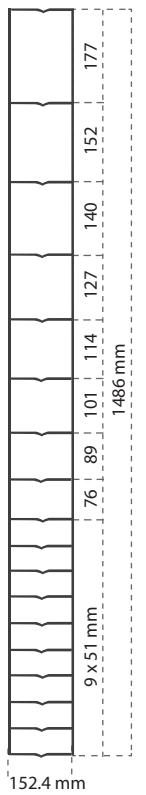

120-16-15

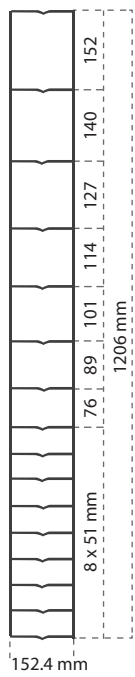

100-15-15

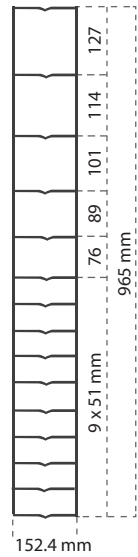

100-9-15

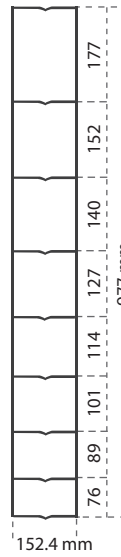

80-8-15

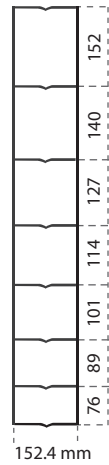

60-6-15

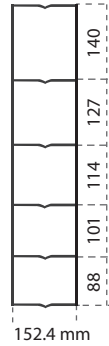



# SCHAPENGAAS



**GARANTIE** Gegarandeerd een vier keer langere levensduur dan die van rijkverzinkte draad.

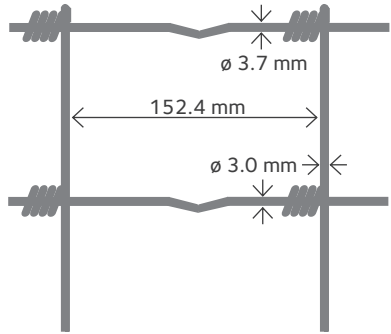

## SCHAPENGAAS PRAIRIE® VERZINKT CRAPAL®4 / zwaar

	draad	opbouw*	hoogte	rol	kleur	gewicht		ArcelorMittal
FSZ 808	3,70/3,00 mm	8 - 15	80 cm	50 m	verzinkt	46,1 kg	5450166270819	
FSZ 1007	3,70/3,00 mm	7 - 15	100 cm	50 m	verzinkt	46,6 kg	5450166270864	
FSZ 1009	3,70/3,00 mm	9 - 15	100 cm	50 m	verzinkt	53,0 kg	5450166270826	
FSZ 12010	3,70/3,00 mm	10 - 15	120 cm	50 m	verzinkt	60,4 kg	5450166270833	
FSZ 14011	3,70/3,00 mm	11 - 15	140 cm	50 m	verzinkt	68,3 kg	5450166270840	

\* aantal horizontale draden - afstand verticale draden (cm)

### Productomschrijving

- Geknopte afrastering voor zwaardere dieren.
- Kop- en voetdraad 3,70 mm, horizontale en verticale draden 3,00 mm.
- Zware uitvoering van de Prairie®-afrastering met geleidelijk toenemende mazen. Zeer corrosiebestendig dankzij Crapal®4 bedekking van zink en aluminium, met garantie van een vier keer langere levensduur dan die van rijkverzinkte kwaliteit EN 10244-2.
- Treksterkte horizontale draden: 700-900 N/mm<sup>2</sup>.
- Product conform aan de norm EN 10223-4.

# SCHAPENGAAS

## Prairie® Zwaar

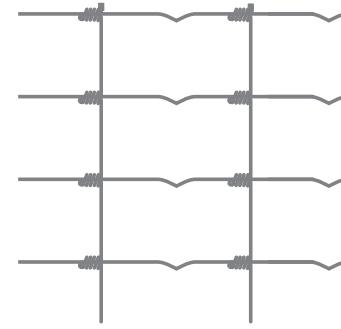

80-8-15

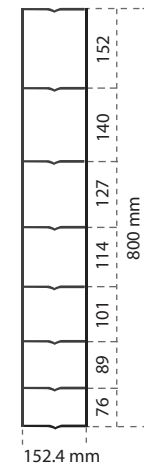

100-7-15

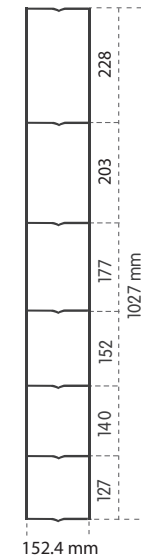

100-9-15

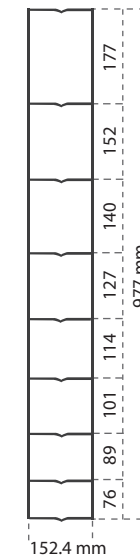

120-10-15

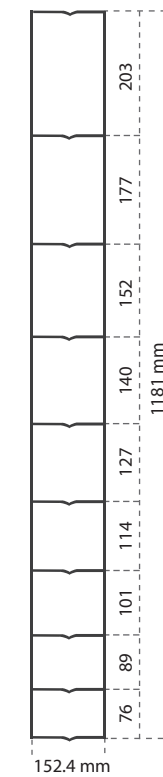

140-11-15

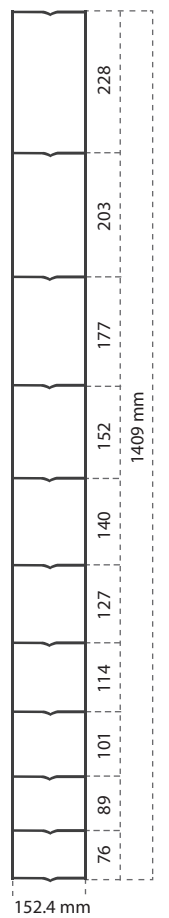

# SCHAPENGAAS

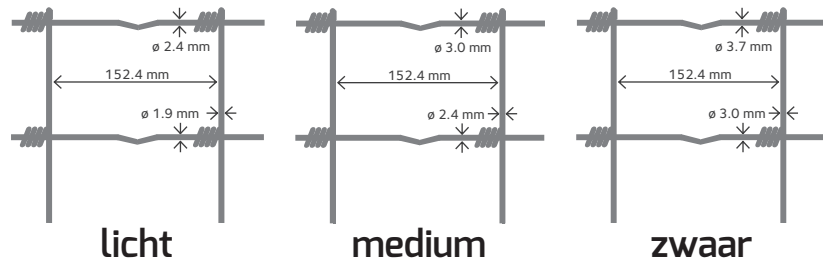

## SCHAPENGAAS OVIS CRAPO® DUBBEL VERZINKT / licht

	opbouw*	draad	hoogte	rol	kleur	gewicht		ArcelorMittal
FTL 808	8-15	2,4/1,9 mm	80 cm	50 m	verzinkt	18,6 kg	5060047740005	
FTL 1009	9-15	2,4/1,9 mm	100 cm	50 m	verzinkt	21,9 kg	5060047740012	
FTL 12010	10-15	2,4/1,9 mm	120 cm	50 m	verzinkt	25,2 kg	5060047741330	

\* aantal horizontale draden - afstand verticale draden (cm)

## SCHAPENGAAS OVIS CRAPO® DUBBEL VERZINKT / medium

	opbouw*	draad	hoogte	rol	kleur	gewicht		ArcelorMittal
FSC 808	8-15	3,0/2,4 mm	80 cm	50 m	verzinkt	31,8 kg	5450166278990	
FSC 1009	9-15	3,0/2,4 mm	100 cm	50 m	verzinkt	37,6 kg	5060047740036	
FSC 12010	10-15	3,0/2,4 mm	120 cm	50 m	verzinkt	41,6 kg	5450166293405	
FSC 14011	11-15	3,0/2,4 mm	140 cm	50 m	verzinkt	45,5 kg	5450166295294	

\* aantal horizontale draden - afstand verticale draden (cm)

## SCHAPENGAAS OVIS CRAPO® DUBBEL VERZINKT / zwaar

	opbouw*	draad	hoogte	rol	kleur	gewicht		ArcelorMittal
FSB 808	8-15	3,7/3,0 mm	80 cm	50 m	verzinkt	46,7 kg	5060047740043	
FSB 1009	9-15	3,7/3,0 mm	100 cm	50 m	verzinkt	53,1 kg	5060047740050	
FSB 12010	10-15	3,7/3,0 mm	120 cm	50 m	verzinkt	59,5 kg	5060047740067	

\* aantal horizontale draden - afstand verticale draden (cm)

# SCHAPENGAAS

## Ovis Crapo® dubbel verzinkt

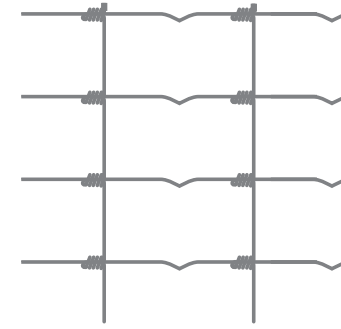

80-8-15

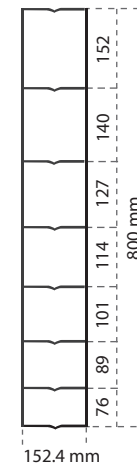

100-9-15

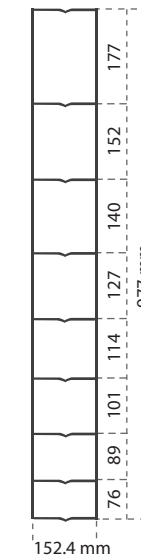

120-10-15

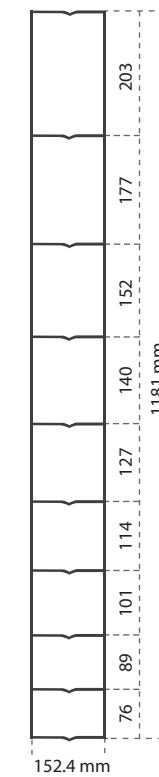

140-11-15

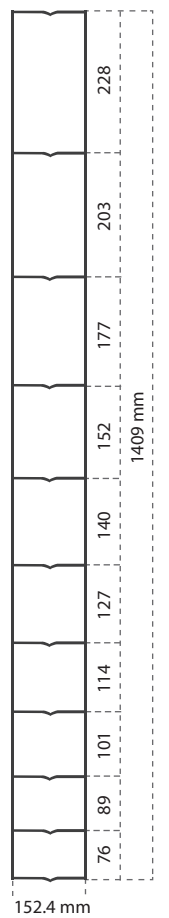



# PAARDENGAAS



**2LIFE®**

**GARANTIE** | Gegarandeerd een twee keer langere levensduur dan die van rijkverzinkte draad.

## Estate®WIRE VERZINKT CRAPAL®2 / maaswijdte 5 cm

	opbouw*	hoogte	rol	kleur	gewicht
FX 12/110/5/50	12 - 5	110 cm	50 m	verzinkt	77 kg
FX 13/120/5/50	13 - 5	120 cm	50 m	verzinkt	84 kg
FX 15/158/5/50	15 - 5	158 cm	50 m	verzinkt	103 kg

\* aantal horizontale draden - afstand verticale draden (cm)



## Estate®WIRE VERZINKT CRAPAL®2 / maaswijdte 7,5 cm

	opbouw*	hoogte	rol	kleur	gewicht
FX 8/80/75/50	8 - 7,5	80 cm	50 m	verzinkt	43 kg
FX 10/90/75/50	10 - 7,5	90 cm	50 m	verzinkt	49 kg
FX 10/90/75/100	10 - 7,5	90 cm	100 m	verzinkt	98 kg
FX 12/110/75/50	12 - 7,5	110 cm	50 m	verzinkt	59 kg
FX 12/110/75/100	12 - 7,5	110 cm	100 m	verzinkt	118 kg
FX 13/120/75/50	13 - 7,5	120 cm	50 m	verzinkt	64 kg
FX 13/120/75/100	13 - 7,5	120 cm	100 m	verzinkt	128 kg
FX 15/158/75/50	15 - 7,5	158 cm	50 m	verzinkt	78 kg

\* aantal horizontale draden - afstand verticale draden (cm)

### Productomschrijving

- Robuuste FX knoop voor een sterke en duurzame paardenafrastering.
- Diervriendelijk, huid- en vachtvriendelijk en zorgt voor minder risico op letsel.
- Doorlopende horizontale en verticale draden verbonden door individuele FX-knoppen.
- Goed corrosiebestendig dankzij de Crapal®2 bedekking van zink en aluminium met de garantie van een twee keer langere levensduur dan die van rijkverzinkte kwaliteit EN 10244-2.
- Product conform aan de norm EN 10223-5.

# PAARDENGAAS

## Estate®Wire Crapal®2

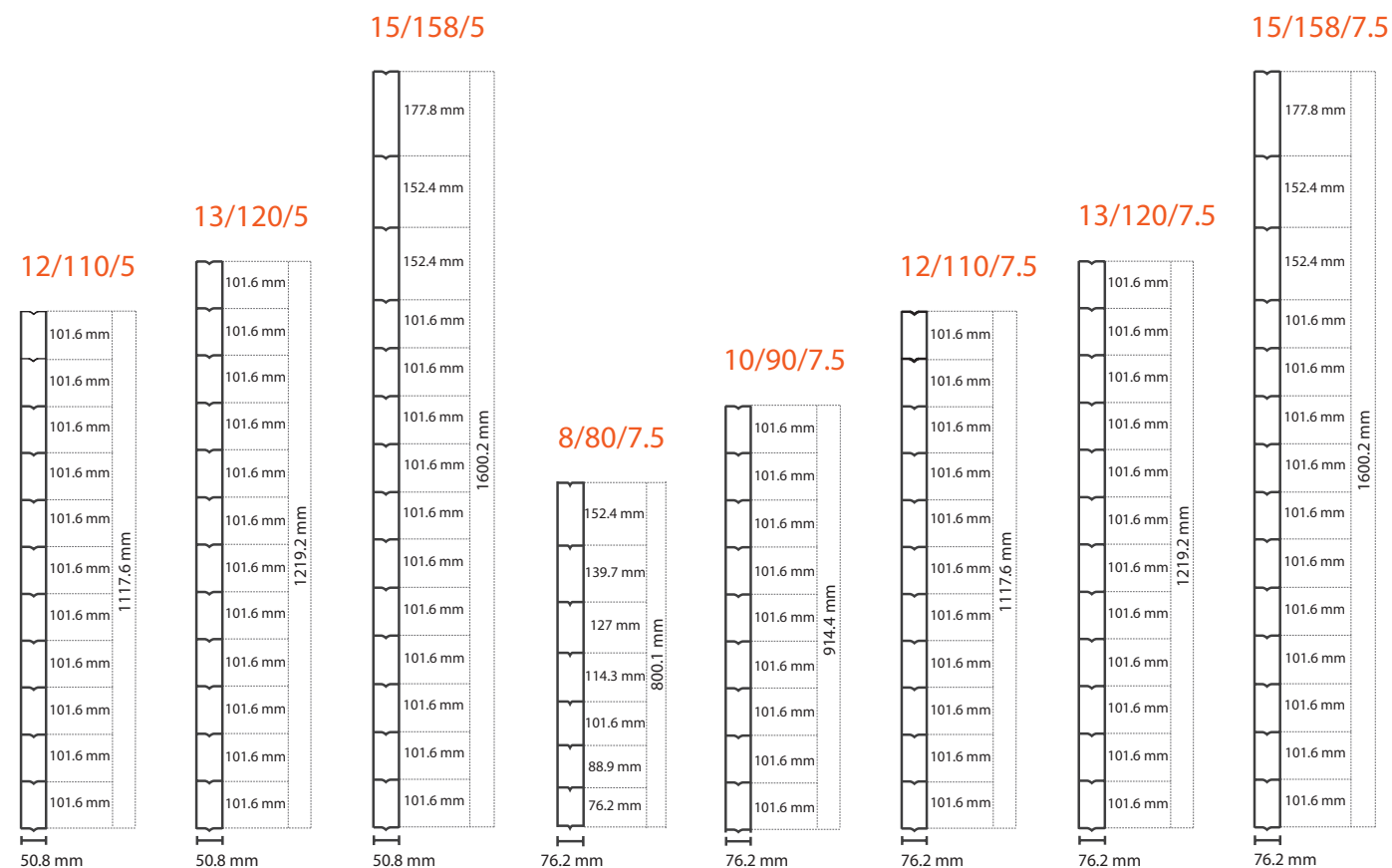



**2LIFE®**  
 GARANTIE | Gegarandeerd een twee keer langere levensduur dan die van rijkverzinkte draad.

## Estate®WIRE VERZINKT CRAPAL®2 / maaswijdte 15 cm



	opbouw*	hoogte	rol	kleur	gewicht
FX 8/80/15/100	8 - 15	80 cm	100 m	verzinkt	56 kg
FX 8/90/15/100	8 - 15	90 cm	100 m	verzinkt	58 kg
FX 10/100/15/50	10 - 15	100 cm	50 m	verzinkt	70 kg
FX 10/100/15/100	10 - 15	100 cm	100 m	verzinkt	140 kg
FX 10/100/15/250	10 - 15	100 cm	250 m	verzinkt	350 kg
FX 11/120/15/50	11 - 15	120 cm	50 m	verzinkt	40 kg
FX 11/120/15/100	11 - 15	120 cm	100 m	verzinkt	79 kg
FX 12/140/15/50	12 - 15	140 cm	50 m	verzinkt	43 kg
FX 13/190/15/50	13 - 15	190 cm	50 m	verzinkt	53 kg
FX 13/190/15/100	13 - 15	190 cm	100 m	verzinkt	105 kg

\* aantal horizontale draden - afstand verticale draden (cm)

### Productomschrijving

- Robuuste FX knoop voor een sterke en duurzame paardenafrastering.
- Diervriendelijk, huid- en vachtvriendelijk en zorgt voor minder risico op letsel.
- Doorlopende horizontale en verticale draden verbonden door individuele FX-knoppen.
- Goed corrosiebestendig dankzij de Crapal®2 bedekking van zink en aluminium met de garantie van een twee keer langere levensduur dan die van rijkverzinkte kwaliteit EN 10244-2.
- Product conform aan de norm EN 10223-5.

## Estate®Wire Crapal®2

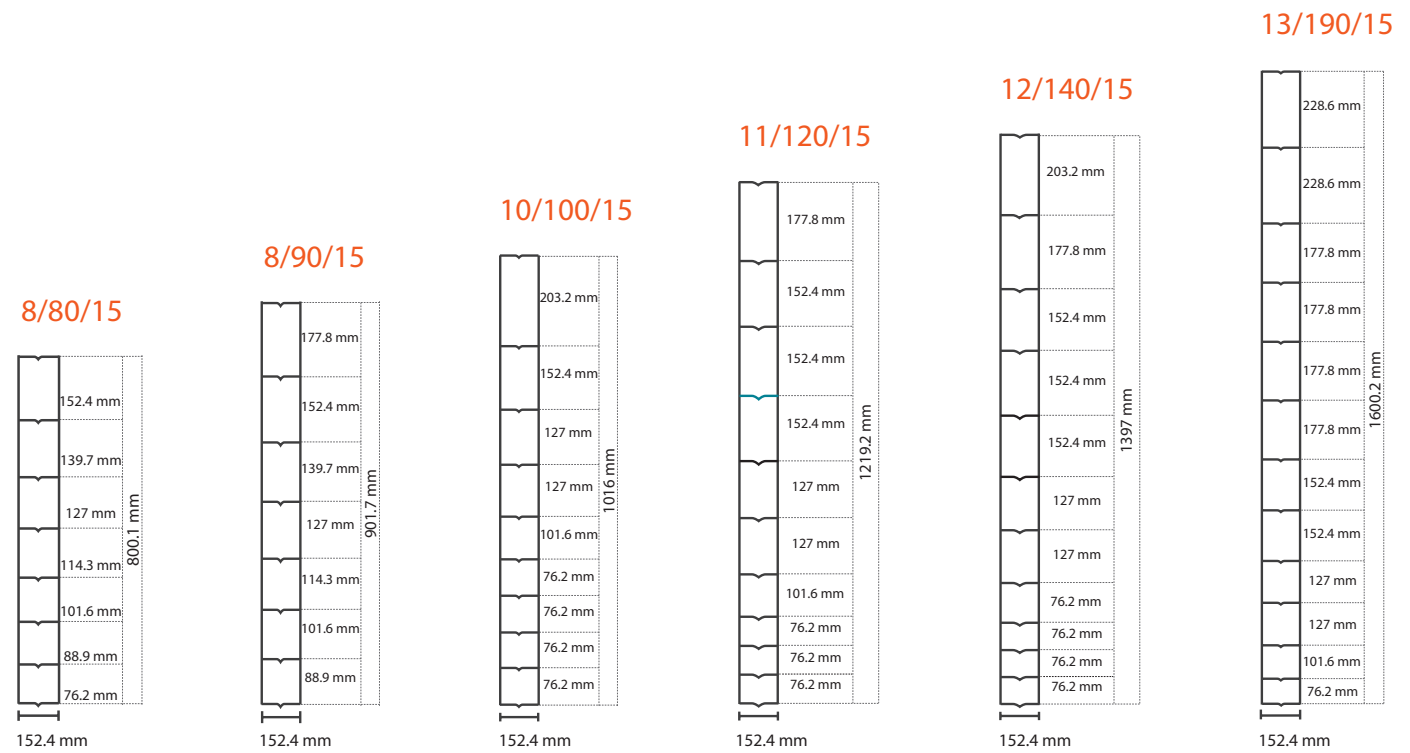



Forst Crapo® dubbel verzinkt

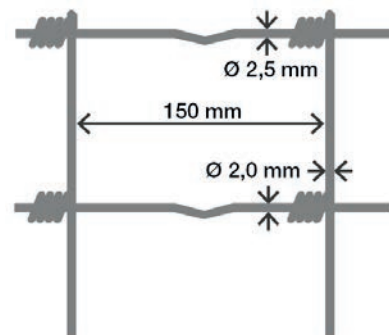
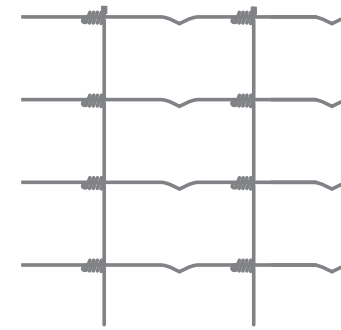

160-23-15

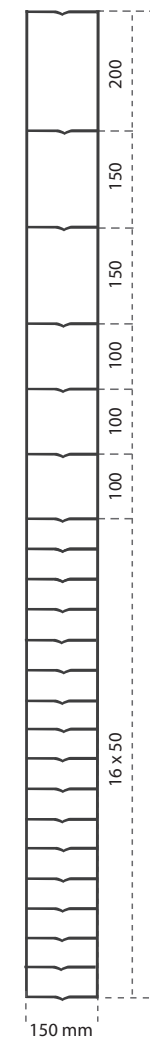

180-24-15

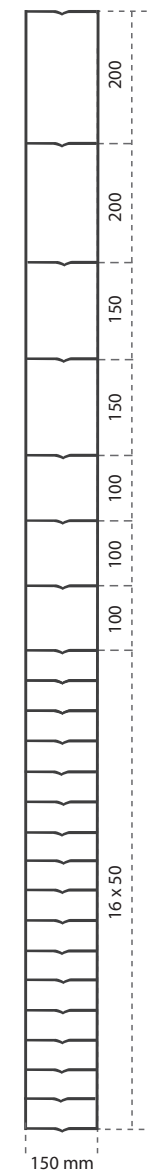

WILDGAAS FORST CRAPO® DUBBEL VERZINKT / medium

	opbouw*	draad	hoogte	rol	kleur	gewicht
FWM 16023	23-15	2,5/2,0 mm	160 cm	50 m	verzinkt	
FWM 18024	24-15	2,5/2,0 mm	180 cm	50 m	verzinkt	



\* aantal horizontale draden - afstand verticale draden (cm)

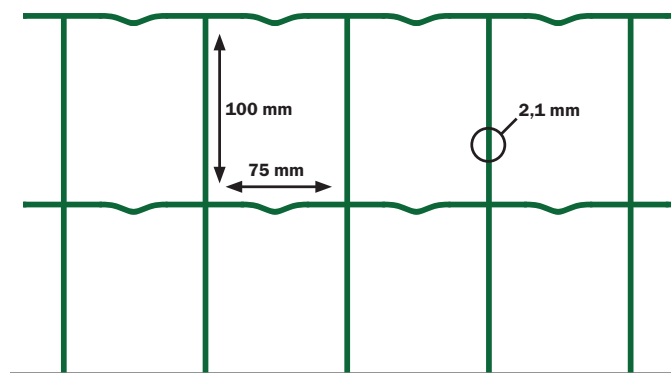

## NATUURPLAST PROMO

	maas	draaddikte	hoogte	rol	kleur	gewicht	
FP 100	100x75 mm	2,1 mm	100 cm	25 m	groen	8719874602907	
FP 120	100x75 mm	2,1 mm	120 cm	25 m	groen	8719874602914	
FP 150	100x75 mm	2,1 mm	150 cm	25 m	groen	8719874602921	

### Productomschrijving

- Gegalvaniseerd en groen geplastificeerd gelast gaas.
- Eenvoudig, goedkoop en sterk tuingaas dat voldoet aan esthetische en hoge weerstandsnormen.
- De golvende horizontale draden vergemakkelijken het spannen van het gaas tijdens de installatie.
- De productie is ISO9001 gecertificeerd.

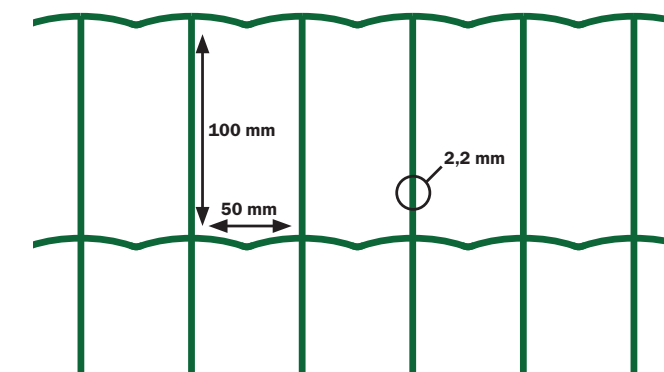

## NATUURPLAST CLASSIC

Natuur gaas

	maas	draaddikte	hoogte	rol	kleur	gewicht	
FL 6010	100x50 mm	2,2 mm	60 cm	10 m	groen	3 kg	8719874602938
FL 8010	100x50 mm	2,2 mm	80 cm	10 m	groen	4 kg	8719874602945
FL1 0010	100x50 mm	2,2 mm	100 cm	10 m	groen	5 kg	8719874602952
FL 60	100x50 mm	2,2 mm	60 cm	25 m	groen	7 kg	8719874602969
FL 80	100x50 mm	2,2 mm	80 cm	25 m	groen	10 kg	8719874602976
FL 100	100x50 mm	2,2 mm	100 cm	25 m	groen	13 kg	8719874602983
FL 120	100x50 mm	2,2 mm	120 cm	25 m	groen	16 kg	8719874602990
FL 150	100x50 mm	2,2 mm	150 cm	25 m	groen	19 kg	8719874603003
FL 180	100x50 mm	2,2 mm	180 cm	25 m	groen	23 kg	8719874603010
FL 200	100x50 mm	2,2 mm	200 cm	25 m	groen	26 kg	8719874603027

### Productomschrijving

- Gegalvaniseerd en groen geplastificeerd gelast gaas.
- Dit elegante en sympathieke gaas kan worden gebruikt voor het afschermen van villa's en tuinen, maar ook voor grote gebieden zoals parken, fabrieken en gebouwen.
- De golvende horizontale draden vergemakkelijken het spannen van het gaas tijdens de installatie.
- De productie is ISO9001 gecertificeerd.



# TUINGAAS

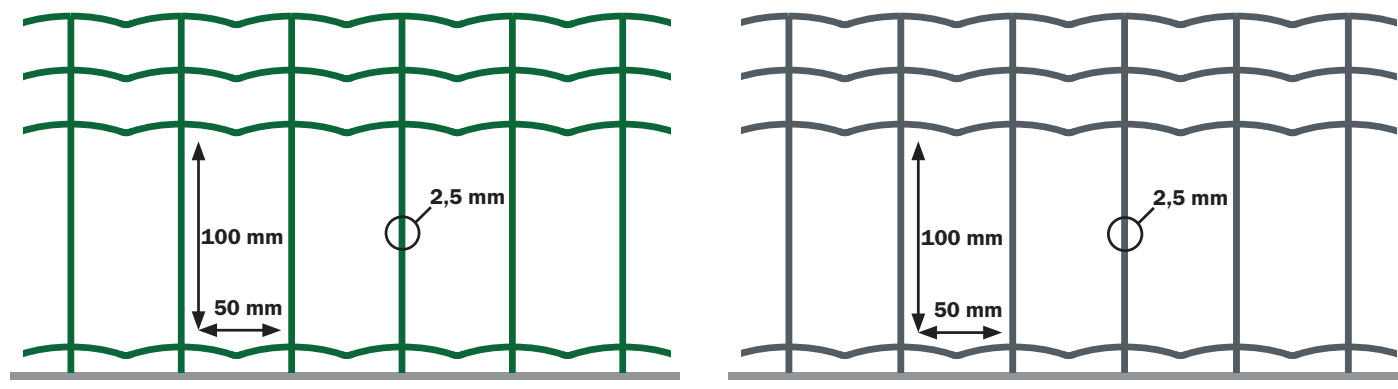

## NATUURPLAST ZWAAR

Natuur|gaas

	maas	draaddikte	hoogte	rol	kleur	gewicht	
FZ 60	100x50 mm	2,5 mm	60 cm	25 m	groen	13 kg	8719874603034
FZ 80	100x50 mm	2,5 mm	80 cm	25 m	groen	17 kg	8719874603041
FZ 100	100x50 mm	2,5 mm	100 cm	25 m	groen	21 kg	8719874603058
FZ 120	100x50 mm	2,5 mm	120 cm	25 m	groen	24 kg	8719874603065
FZ 150	100x50 mm	2,5 mm	150 cm	25 m	groen	29 kg	8719874603072
FZ 180	100x50 mm	2,5 mm	180 cm	25 m	groen	34 kg	8719874603089
FZ 200	100x50 mm	2,5 mm	200 cm	25 m	groen	39 kg	8719874603096
FZA 100	100x50 mm	2,5 mm	100 cm	25 m	antraciet RAL 7016	21 kg	8719874603102
FZA 120	100x50 mm	2,5 mm	120 cm	25 m	antraciet RAL 7016	24 kg	8719874603119
FZA 150	100x50 mm	2,5 mm	150 cm	25 m	antraciet RAL 7016	29 kg	8719874603126
FZA 180	100x50 mm	2,5 mm	180 cm	25 m	antraciet RAL 7016	34 kg	8719874603133
FZA 200	100x50 mm	2,5 mm	200 cm	25 m	antraciet RAL 7016	39 kg	8719874603140

### Productomschrijving

- Gegalvaniseerd en geplastificeerd gelast gaas in groen en antraciet RAL 7016.
- Dit gaas heeft 3 horizontale draden aan de bovenzijde en 2 horizontale draden aan de onderzijde. Het combineert elegantie en stoerheid met esthetiek.
- Een zeer sterk product, het wordt gewaardeerd door gebruikers met hoge kwaliteitseisen. De ideale oplossing voor tuinen, parken en woningen.
- De golvende horizontale draden vergemakkelijken het spannen van het gaas tijdens de installatie.
- De productie is ISO9001 gecertificeerd.

# TUINGAAS

verwacht najaar 2024

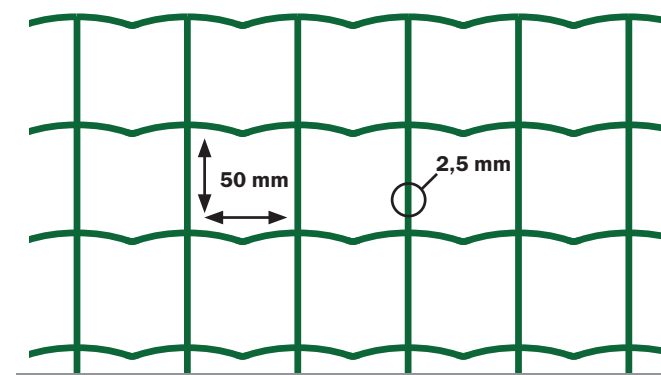

## NATUURPLAST EXTRA ZWAAR

Natuur|gaas

	maas	draaddikte	hoogte	rol	kleur	gewicht	
FF 100	50x50 mm	2,5 mm	100 cm	25 m	groen	8719874602853	
FF 120	50x50 mm	2,5 mm	120 cm	25 m	groen	8719874602860	
FF 150	50x50 mm	2,5 mm	150 cm	25 m	groen	8719874602877	
FF 180	50x50 mm	2,5 mm	180 cm	25 m	groen	8719874602884	
FF 200	50x50 mm	2,5 mm	200 cm	25 m	groen	8719874602891	

### Productomschrijving

- Gegalvaniseerd en geplastificeerd gelast gaas in groen.
- Het is geschikt voor algemene bescherming van de tuin en kleine eigendommen.
- De golvende horizontale draden vergemakkelijken het spannen van het gaas tijdens de installatie.
- De productie is ISO9001 gecertificeerd.

## KRAMMEN



GARANTIE

Gegarandeerd een vier keer langere levensduur dan die van rijkverzinkte draad.

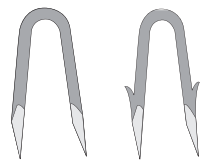

### KRAMMEN CRAPAL®4 / verzinkt 5 kg

	dikte	lengte	gewicht	aantal per kg (ca.)	ArcelorMittal	
FK 2727	2,7 mm	27 mm	5 kg	360 stuks	3413703647378	
FK 3030	3 mm	30 mm	5 kg	275 stuks	3413703647385	
FK 3535	3,5 mm	35 mm	5 kg	200 stuks	3413703647392	
FK 3838	3,8 mm	38 mm	5 kg	133 stuks	3413703651054	
FK 4540	4,5 mm	40 mm	5 kg	110 stuks	3413703647408	
FK 4545	4,5 mm	45 mm	5 kg	93 stuks	3413703653249	
FK 5050	5 mm	50 mm	5 kg	67 stuks	3413713647412	

### HARPOENKRAMMEN CRAPAL®4 / verzinkt 5 kg

	dikte	lengte	gewicht	aantal per kg (ca.)	ArcelorMittal	
FKH 3535	3,5 mm	35 mm	5 kg	200 stuks	3413703647347	
FKH 4040	4 mm	40 mm	5 kg	133 stuks	3413403647357	
FKH 4050	4 mm	50 mm	5 kg	105 stuks	5450166090264	

#### Productomschrijving Krammen Crapal®4

- De levensduur van een afrastering hangt niet alleen af van de kwaliteit van het gaas maar evenzo van de toegepaste accessoires. Deze dienen een minimaal gelijkwaardige levensduur te hebben.
- Krammen worden veel gebruikt bij de bevestiging van Prairie®, Scorpio®, spandraden en Crapal® draden. Zeer corrosiebestendig dankzij de Crapal®4 bedekking. Verpakt in handige emmers.
- Harpoenkrammen: draadkrammen met weerhaken voor een optimale verankering.
- Product conform aan de norm EN 10223-4.

## ACCESSOIRES



### GRIPPLES® PLUS

	maat	voor draad	verpakkingseenheid	aantal per doos	GRIPPLE	
FG	small	1,40-2,20 mm	20 stuks	300 stuks	5038006020703	
FG 1	medium	2,00-3,25 mm	20 stuks	200 stuks	5038006020710	
FG 101	medium bulk	2,00-3,25 mm	400 stuks		5038006021274	
FG 2	large	3,25-4,20 mm	20 stuks	160 stuks	5038006020727	
FG 4	jumbo	2,50-3,15 mm	10 stuks	140 stuks	5038006020734	
FG 3	barbed	2,00-2,50 mm	20 stuks	200 stuks	5038006020741	



### GRIPPLE® ACCESSOIRES

	bestemd voor	verpakkingseenheid	aantal per doos	GRIPPLE		
FG 6	Release key	Gripples®Plus 1-3	1 stuks		5038006021403	
FG 700	T-clip1	Ø 1,8-3,25 mm	20 stuks	200 stuks	5038006020772	
FG 701	T-clip2	Ø 3,25-4,20 mm	10 stuks	100 stuks	5038006020659	
FG 800	Twister	Ø 2,0-3,25 mm	100 stuks	1000 stuks	5038006017727	

#### Productomschrijving Gripples® Plus



- Gemaakt uit zink met keramische roller.
- De ideale verbinding voor glad draad. Geeft daarnaast ook de mogelijkheid de draad te spannen middels een Gripples®-tang.



## ACCESSOIRES





### GRIPPLE® TANGEN

FG 500	Torq tang	
		5038006012548
FG 510	Contractor tool	
		5038006013521
FG 501	kniptang	
		5038006170088



### RAPID HEKWERKTANGEN

FP 20*	werkt zonder magazijn	
		7313464680002
FP 222K**	kit met magazijn en 2x 100 ringen	
		7313464681009

\* geschikt voor VR16-ringen (Ø 2-8 mm) en VR22-ringen (Ø 5-11 mm)

\*\* geschikt voor VR22-ringen (Ø 5-11 mm)



### RAPID HEKWERKRINGEN

VR22	kleur	aantal	
F 40108806	gegalvaniseerd	1100 st	
			3221631088060
F 40108802	groen gecoat	215 st	
			3221631088022
F 40108807	groen gecoat	1100 st	
			3221631088077

## ACCESSOIRES





### EDMA RINGTANG

F 41155	met magazijn	
		3476060004116

capaciteit magazijn 50 ringen



### EDMA HEKWERKRINGEN

	kleur	aantal	
F 42001	gegalvaniseerd	1000 st	
			3476060004208
F 42101	aluminium	1000 st	
			3476060004215
F 43001	groen gecoat RAL 6005	1000 st	
			3476060004307
F 47201	zwart gecoat RAL 9005	1000 st	
			3476060004727



## GAAS DISPLAYS



INFORMEER  
NAAR DE  
MOGELIJKHEDEN

### INRICHTINGSSCHEMA GAAS DISPLAYS / 120x150x50 cm per display

display	vak	art. nr.	aantal	omschrijving	maas	draad	hoogte	rol
1	1	F 1010	3	Volieregaas Quadra PVC groen	13 mm	1.1 mm	50 cm	10 m
		F 1012	3	Volieregaas Quadra verzinkt	13 mm	0.8 mm	50 cm	10 m
	2	F 1013	3	Volieregaas Quadra verzinkt	13 mm	0.8 mm	100 cm	10 m
	3	F 1011	3	Volieregaas Quadra PVC groen	13 mm	1.1 mm	100 cm	10 m
	4	F 1003	4	Zeskantgaas Avigal verzinkt	13 mm	0.7 mm	100 cm	10 m
	5	F 1006	4	Zeskantgaas Avigal verzinkt	25 mm	0.8 mm	100 cm	10 m
	6	F 1001	4	Zeskantgaas Avigal verzinkt	13 mm	0.7 mm	50 cm	10 m
		F 1004	4	Zeskantgaas Avigal verzinkt	25 mm	0.8 mm	50 cm	10 m
	7	F 1305	4	Zeskantgaas Avigal verzinkt	13 mm	0.7 mm	50 cm	5 m
		F 2505	4	Zeskantgaas Avigal verzinkt	25 mm	0.8 mm	50 cm	5 m
2	1	FV901	2	Volieregaas Quadra verzinkt	13 mm	0.8 mm	50 cm	25 m
		FV 914	2	Volieregaas Quadra PVC groen	13 mm	1.1 mm	50 cm	25 m
	2	FV 902	2	Volieregaas Quadra verzinkt	13 mm	0.8 mm	100 cm	25 m
	3	FV 915	2	Volieregaas Quadra PVC groen	13 mm	1.1 mm	100 cm	25 m
	4	F 1307050	3	Zeskantgaas Avigal verzinkt	13 mm	0.7 mm	50 cm	25 m
		F 1310050	3	Zeskantgaas Avigal PVC groen	13 mm	1.0 mm	50 cm	25 m
	5	F 1307100	2	Zeskantgaas Avigal verzinkt	13 mm	0.7 mm	100 cm	25 m
		F 1307075	1	Zeskantgaas Avigal verzinkt	13 mm	0.7 mm	75 cm	25 m
3	1	FV 907	2	Volieregaas Quadra verzinkt	19 mm	1.05 mm	100 cm	25 m
	2	FV 919	2	Volieregaas Quadra PVC groen	19 mm	1.1 mm	100 cm	25 m
	3	F 2508050	3	Zeskantgaas Avigal verzinkt	25 mm	0.8 mm	50 cm	50 m
		F 2510050	3	Zeskantgaas Avigal PVC groen	25 mm	1.0 mm	50 cm	25 m
	4	F 2508100	2	Zeskantgaas Avigal verzinkt	25 mm	0.8 mm	100 cm	50 m
		F 2508075	1	Zeskantgaas Avigal verzinkt	25 mm	0.8 mm	75 cm	50 m
	5	F 2510100	2	Zeskantgaas Avigal PVC groen	25 mm	1.0 mm	100 cm	25 m





Herman de Greef & Zn. BV • Industrieweg 11 • 4051 BW Ochten

Tel. 0344 - 641 356

[www.degreef-ochten.nl](http://www.degreef-ochten.nl) • [info@degreef-ochten.nl](mailto:info@degreef-ochten.nl)