

**HUMMER**  
WANT TO WORK

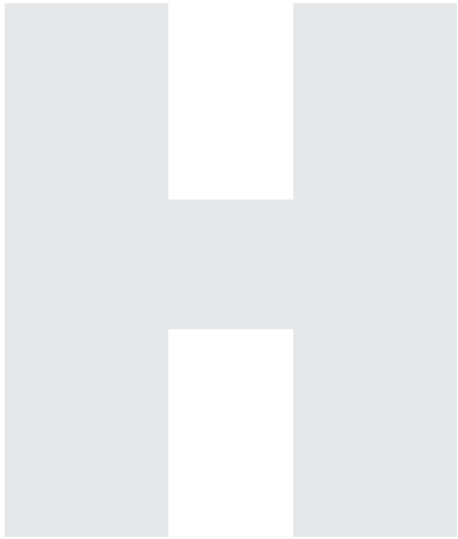

**KRUIWAGENS & TRANSPORT**



# Stratenmakers kruiwagen



## Specificaties HG100

- ① slagvaste kunststof HDPE bak van 90 liter
- ② volledig gelast frame van grijs gecoate **ovale** buis
- ③ slijtsloffen
- ④ **foam** handvatten
- ⑤ wiel met 4ply band, **metalen** velg, kogellagers en binnenband
- ⑥ juiste stand van het frame voor een optimale balans
- ⑦ optimale ondersteuning van de bak
- ⑧ extra voetversteviging
- ⑨ óók met **softwiel** (geel foam) verkrijgbaar



Bouw  
extra zwaar gebruik



# Bouwkruiwagen BASIC



## Specificaties H1G100

- ① slagvaste kunststof HDPE bak van 100 liter
- ② gemonteerd frame van premium verzinkte **ronde** buis
- ③ slijtsloffen
- ④ wiel met 4ply band, **kunststof** velg, kogellagers en binnenband
- ⑤ juiste stand van het frame voor een optimale balans
- ⑥ extra ondersteuning van de bak aan de achterzijde
- ⑦ extra frameversteving
- ⑧ óók met **softwiel** (grijs foam) verkrijgbaar



Bouw  
normaal en middelzwaar gebruik



# Gereedschap kruiwagen



## Specificaties HG2

- ① **stalen** bak 90x50x43 cm
- ② afsluitbaar deksel met gasveer
- ③ volledig gelast frame van grijs gecoate **ovale** buis
- ④ slijtsloffen
- ⑤ **foam** handvatten
- ⑥ wiel met 4ply band, **metalen** velg, naaldlager en binnenband
- ⑦ juiste stand van het frame voor een optimale balans
- ⑧ extra frameversteving
- ⑨ handgreep
- ⑩ óók met **softwiel** (geel foam) verkrijgbaar



Bouw  
zwaar gebruik



# Gereedschap kruiwagen 2 wiel

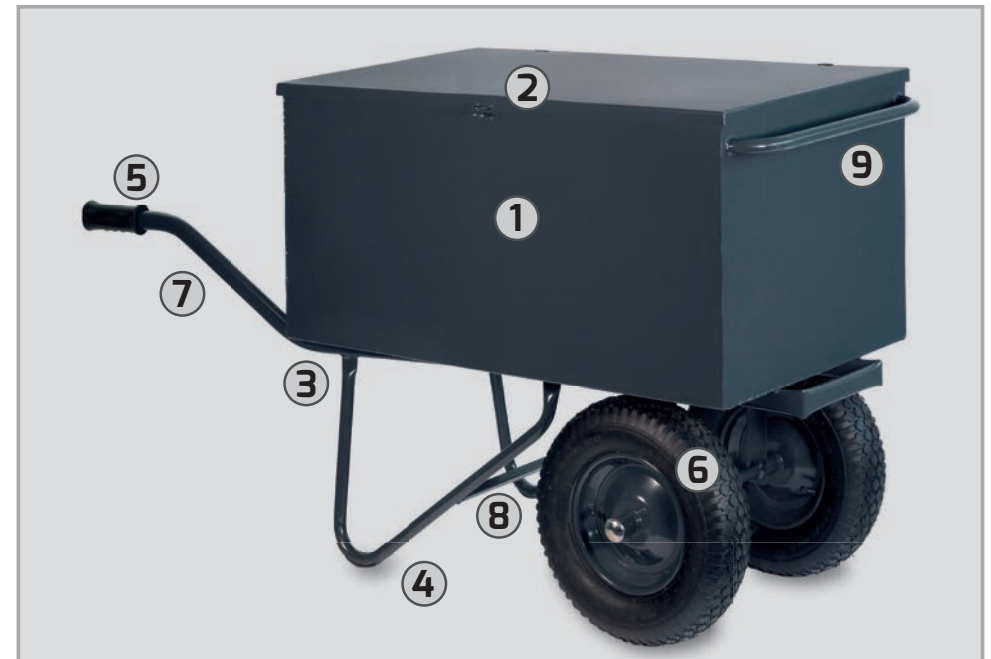

## Specificaties HG3

- ① **stalen** bak 90x50x43 cm
- ② afsluitbaar deksel met gasveer
- ③ volledig gelast frame van grijs gecoate **ovale** buis
- ④ slijtsloffen
- ⑤ **foam** handvatten
- ⑥ wielen met 4ply band, **metalen** velg, naaldlager en binnenband
- ⑦ juiste stand van het frame voor een optimale balans
- ⑧ extra frameversteving
- ⑨ handgreep
- ⑩ óók met **softwielen** (geel foam) verkrijgbaar



Bouw  
zwaar gebruik



# Bouwkruiwagen ovale buis



## Specificaties HS085

- ① **stalen** rondneus **bak** van 85 liter
- ② volledig gelast frame van grijs gecoate **ovale** buis
- ③ slijtsloffen
- ④ **foam** handvatten
- ⑤ wiel met 4ply band, **metalen** velg, kogellagers en binnenband
- ⑥ juiste stand van het frame voor een optimale balans
- ⑦ extra ondersteuning van de bak aan de achterzijde
- ⑧ extra voetversteving
- ⑨ óók met **softwiel** (geel foam) verkrijgbaar



Bouw  
zwaar gebruik



# Bouwkruiwagen ovale buis

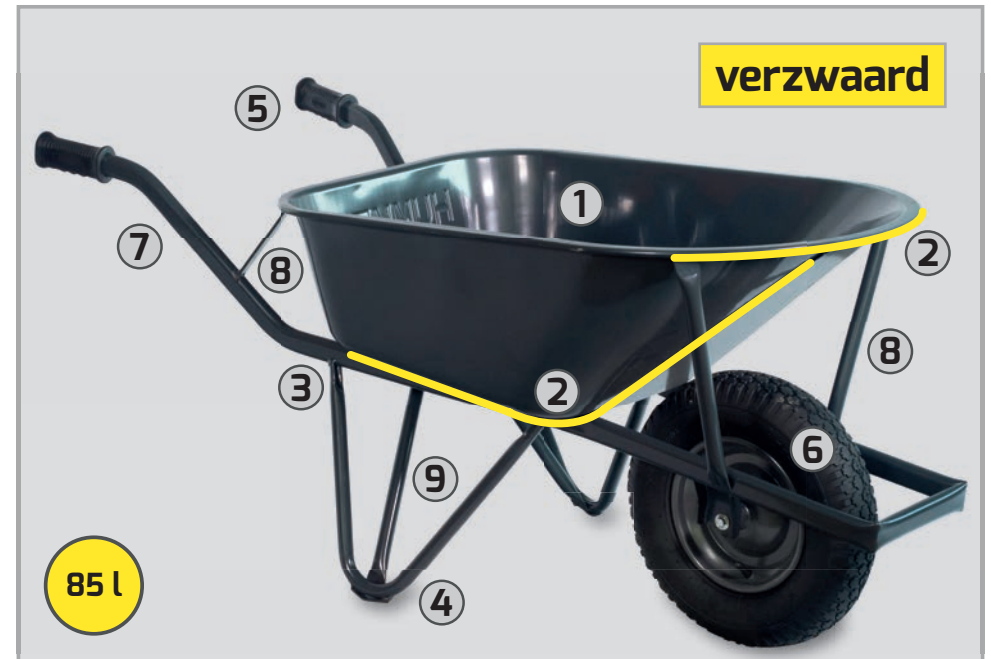

## Specificaties HS085Z

- ① **stalen** rondneus **bak** van 85 liter
- ② **extra stalen bodemplaat** en **verzwaarde neus**
- ③ volledig gelast frame van grijs gecoate **ovale** buis
- ④ slijtsloffen
- ⑤ **foam** handvatten
- ⑥ wiel met 4ply band, **metalen** velg, kogellagers en binnenband
- ⑦ juiste stand van het frame voor een optimale balans
- ⑧ optimale ondersteuning van de bak
- ⑨ extra voetversteving
- ⑩ óók met **softwiel** (geel foam) verkrijgbaar



Bouw  
extra zwaar gebruik



# Bouwkruiwagen ovale buis



## Specificaties HSOP85

- ① slagvaste kunststof bak van 85 liter
- ② volledig gelast frame van grijs gecoate **ovale** buis
- ③ slijtsloffen
- ④ **foam** handvatten
- ⑤ wiel met 4ply band, **metalen** velg, kogellagers en binnenband
- ⑥ juiste stand van het frame voor een optimale balans
- ⑦ extra pootversteviging
- ⑧ óók met **softwiel** (geel foam) verkrijgbaar



Bouw  
zwaar gebruik

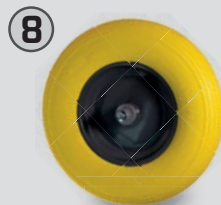

# Steenkruiwagen 60 steens



## Specificaties HSO200

- ① **vlak** laadoppervlak
- ② volledig gelast frame van grijs gecoate **ovale** buis
- ③ slijtsloffen
- ④ **foam** handvatten
- ⑤ wiel met 4ply band, **metalen** velg, kogellagers en binnenband
- ⑥ juiste stand van het frame voor een optimale balans
- ⑦ extra pootversteviging
- ⑧ óók met **softwiel** (geel foam) verkrijgbaar



Bouw  
extra zwaar gebruik

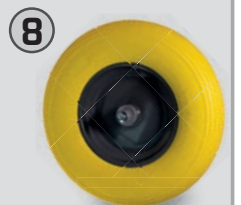

# Bouwkruiwagen ronde buis



## Specificaties HS85

- ① **stalen rondneus bak** van 85 liter
- ② volledig gelast frame van grijs gecoate **ronde buis**\*
- ③ slijtsloffen
- ④ wiel met 4ply band, **kunststof** velg, kogellagers en binnenband
- ⑤ juiste stand van het frame voor een optimale balans
- ⑥ extra ondersteuning van de bak aan de achterzijde
- ⑦ extra frameversteving
- ⑧ óók met **softwiel** (grijs foam) verkrijgbaar

\*óók groen gecoate verkrijgbaar



Bouw & Klus

■ ■ ■ □ □ normaal en middelzwaar gebruik

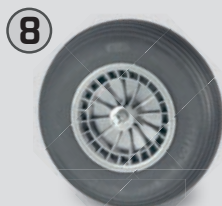

# Bouwkruiwagen ronde buis



## Specificaties HS85GROEN

- ① **stalen rondneus bak** van 85 liter
- ② volledig gelast frame van groen gecoate **ronde buis**\*
- ③ slijtsloffen
- ④ wiel met 4ply band, **kunststof** velg, kogellagers en binnenband
- ⑤ juiste stand van het frame voor een optimale balans
- ⑥ extra ondersteuning van de bak aan de achterzijde
- ⑦ extra frameversteving
- ⑧ óók met **softwiel** (grijs foam) verkrijgbaar

\*óók grijs gecoate verkrijgbaar



Bouw & Klus

■ ■ ■ □ □ normaal en middelzwaar gebruik

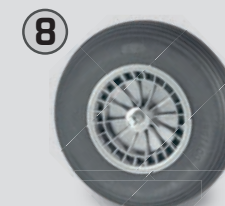

# Bouwkruiwagen BASIC



## Specificaties LS85C

- ① **stalen** rondneus bak van 85 liter
- ② volledig gelast frame van basic groen gecoat **ronde** buis
- ③ wiel met 2ply band, **kunststof** velg, naaldlager en binnenband
- ④ juiste stand van het frame voor een optimale balans



Bouw  
licht gebruik





# Kruiwagen ronde buis

gegalvaniseerd



85 l

## Specificaties HS85G

- ① **gegalvaniseerde** rondneus bak van 85 liter
- ② volledig gelast frame van gegalvaniseerde **ronde** buis
- ③ slijtsloffen
- ④ wiel met 4ply band, **kunststof** velg, kogellagers en binnenband
- ⑤ juiste stand van het frame voor een optimale balans
- ⑥ extra ondersteuning van de bak aan de achterzijde
- ⑦ extra frameversteving
- ⑧ óók met **softwiel** (grijs foam) verkrijgbaar
- ⑨ óók met **metalen velg** verkrijgbaar



Landbouw & Groene sector  
zwaar gebruik

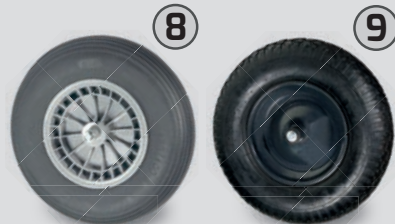

# Kruiwagen ovale buis

gegalvaniseerd



120 l

## Specificaties HS0120G

- ① **gegalvaniseerde** rondneus bak van 120 liter
- ② volledig gelast frame van gegalvaniseerde **ovale** buis
- ③ slijtsloffen
- ④ **foam** handvatten
- ⑤ wiel met 4ply band, **metalen** velg, kogellagers en binnenband
- ⑥ juiste stand van het frame voor een optimale balans
- ⑦ extra ondersteuning van de bak aan de achterzijde
- ⑧ extra voetversteving
- ⑨ óók met **softwiel** (geel foam) verkrijgbaar



Landbouw & Groene sector  
zwaar gebruik



# Stal kruiwagen PRO



160 l

## Specificaties HP160

- ① kunststof PE bak van 160 liter
- ② volledig gelast frame van gegalvaniseerde **ronde** buis
- ③ slijtsloffen
- ④ wiel met 4ply band, **kunststof** velg, kogellagers en binnenband
- ⑤ juiste stand van het frame voor een optimale balans
- ⑥ optimale ondersteuning van de bak
- ⑦ extra frameversteving
- ⑧ óók met **softwiel** (grijs foam) verkrijgbaar



Landbouw & Groene sector  
zwaar gebruik

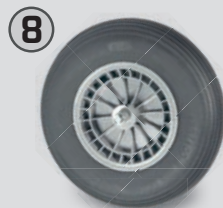

# Stal kruiwagen PRO 2 wiel



160 l

## Specificaties HP1602

- ① kunststof PE bak van 160 liter
- ② volledig gelast frame van gegalvaniseerde **ronde** buis
- ③ slijtsloffen
- ④ wielen met 4ply band, **kunststof** velg, kogellagers en binnenband
- ⑤ juiste stand van het frame voor een optimale balans
- ⑥ optimale ondersteuning van de bak
- ⑦ extra frameversteving
- ⑧ óók met **softwielen** (grijs foam) verkrijgbaar



Landbouw & Groene sector  
zwaar gebruik



# Stal kruiwagen BASIC



## Specificaties LP160

- ① kunststof PE bak van 160 liter
- ② 2-delig frame van gegalvaniseerde **ronde** buis
- ③ slijtsloffen
- ④ wiel met 4ply band, **kunststof** velg, kogellagers en binnenband
- ⑤ juiste stand van het frame voor een optimale balans
- ⑥ optimale ondersteuning van de bak
- ⑦ extra pootversteviging



Landbouw & Groene sector  
normaal gebruik



# Stal kruiwagen BASIC 2 wiel



## Specificaties LP1602

- ① kunststof PE bak van 160 liter
- ② 2-delig frame van gegalvaniseerde **ronde** buis
- ③ slijtsloffen
- ④ wielen met 4ply band, **kunststof** velg, kogellagers en binnenband
- ⑤ juiste stand van het frame voor een optimale balans
- ⑥ optimale ondersteuning van de bak
- ⑦ extra pootversteviging



Landbouw & Groene sector  
normaal gebruik



# Stal kruiwagen BASIC



## Specificaties HP160C

- ① kunststof PE bak van 160 liter
- ② volledig gelast frame van premium grijs gecoate **ronde** buis
- ③ slijtsloffen
- ④ wiel met 2ply band, **kunststof** velg, naaldlager en binnenband
- ⑤ juiste stand van het frame voor een optimale balans
- ⑥ extra frameversterking



Klus & Tuin  
licht gebruik



# Volume kruiwagen 2 wiel



## Specificaties HP250

- ① kunststof PE bak van 250 liter
- ② 2-delig frame van gegalvaniseerde **ronde** buis
- ③ slijtsloffen
- ④ wielen met 4ply band, **kunststof** velg, kogellagers en binnenband
- ⑤ juiste stand van het frame voor een optimale balans
- ⑥ extra ondersteuning van de bak aan de achterzijde
- ⑦ extra frameversterking

*niet geschikt voor zware producten*



Landbouw & Groene sector  
normaal gebruik



# Volume kruiwagen 2 wiel



## Specificaties HP350

- ① kiepbare kunststof HDPE bak van 350 liter
- ② volledig gelast frame van gegalvaniseerde **ronde** buis
- ③ slijtsloffen
- ④ wielen met **extra zware** 2ply band, **metalen** velg, kogellagers en binnenband
- ⑤ juiste stand van het frame voor een optimale balans
- ⑥ extra frameversterking

*niet geschikt voor zware producten*



Landbouw & Groene sector  
normaal en middelzwaar gebruik

# Volume kruiwagen 2 wiel



## Specificaties HP500

- ① kiepbare kunststof HDPE bak van 500 liter
- ② volledig gelast frame van gegalvaniseerde **ronde** buis
- ③ slijtsloffen
- ④ wielen met **extra zware** 2ply band, **metalen** velg, kogellagers en binnenband
- ⑤ juiste stand van het frame voor een optimale balans
- ⑥ extra frameversterking

*niet geschikt voor zware producten*



Landbouw & Groene sector  
normaal en middelzwaar gebruik

# Klus/tuin kruiwagen



## Specificaties H1P100-serie

- ① kunststof PP rondneus bak van 100 liter\*
- ② gemonteerd frame van premium verzinkte **ronde** buis
- ③ slijtsloffen
- ④ wiel met 4ply band, **kunststof** velg, kogellagers en binnenband
- ⑤ juiste stand van het frame voor een optimale balans
- ⑥ extra frameversteving
- ⑦ óók met **softwiel** (grijs foam) verkrijgbaar

\*leverbaar in groen, limegroen, fuchsia en blauw



Klus & Tuin  
normaal gebruik

# Klus/tuin kruiwagen



## Specificaties H1V85

- ① **verzinkte** rondneus bak van 85 liter\*
- ② gemonteerd frame van premium verzinkte **ronde** buis
- ③ slijtsloffen
- ④ wiel met 4ply band, **kunststof** velg, kogellagers en binnenband
- ⑤ juiste stand van het frame voor een optimale balans
- ⑥ extra frameversteving
- ⑦ óók met **softwiel** (grijs foam) verkrijgbaar

\*óók leverbaar met kunststof PP bak in 4 kleuren

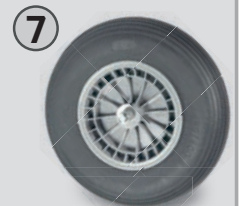

Klus & Tuin  
normaal gebruik

# Klus/tuin kruiwagen



## Specificaties H1P200-serie

- ① kunststof PP rondneus bak van 100 liter\*
- ② volledig gelast frame van premium grijs gecoate **ronde** buis
- ③ slijtsloffen
- ④ wiel met 4ply band, **kunststof** velg, kogellagers en binnenband
- ⑤ juiste stand van het frame voor een optimale balans
- ⑥ extra frameversteving
- ⑦ óók met **softwiel** (grijs foam) verkrijgbaar

\*leverbaar in groen, limegroen, fuchsia en blauw



Klus & Tuin  
normaal gebruik



# Klus/tuin kruiwagen



## Specificaties H1V285

- ① **verzinkte** rondneus bak van 85 liter\*
- ② volledig gelast frame van premium grijs gecoate **ronde** buis
- ③ slijtsloffen
- ④ wiel met 4ply band, **kunststof** velg, kogellagers en binnenband
- ⑤ juiste stand van het frame voor een optimale balans
- ⑥ extra frameversteving
- ⑦ óók met **softwiel** (grijs foam) verkrijgbaar

\*óók leverbaar met kunststof PP bak in 4 kleuren



Klus & Tuin  
normaal gebruik



# Klus/tuin kruiwagen BASIC



basic gecoat onderstel

100 l

## Specificaties H1P100C

- ① kunststof PP rondneus bak van 100 liter\*
- ② volledig gelast frame van basic groen gecoate **ronde** buis
- ③ wiel met 2ply band, **kunststof** velg, naaddlager en binnenband
- ④ juiste stand van het frame voor een optimale balans

*\*óók leverbaar met verzinkte bak van 85 liter*



Klus & Tuin  
licht gebruik



# Klus/tuin kruiwagen BASIC



basic gecoat onderstel

80 l

## Specificaties H1P80C

- ① kunststof PP bak van 80 liter met rechte neus
- ② volledig gelast frame van basic groen gecoate **ronde** buis
- ③ wiel met 2ply band, **kunststof** velg, naaddlager en binnenband
- ④ juiste stand van het frame voor een optimale balans



Klus & Tuin  
licht gebruik





# Klus/tuin kruiwagen BASIC

basic gecoat onderstel



85 l

## Specificaties H1V85C

- ① **verzinkte** bak van 85 liter met rechte neus\*
  - ② volledig gelast frame van basic groen gecoate **ronde** buis
  - ③ wiel met 2ply band, **kunststof** velg, naaldlager en binnenband
  - ④ juiste stand van het frame voor een optimale balans
- \*óók leverbaar met groene kunststof PP bak van 80 en 100 liter*



Klus & Tuin  
licht gebruik



# Kinderkruiwagen

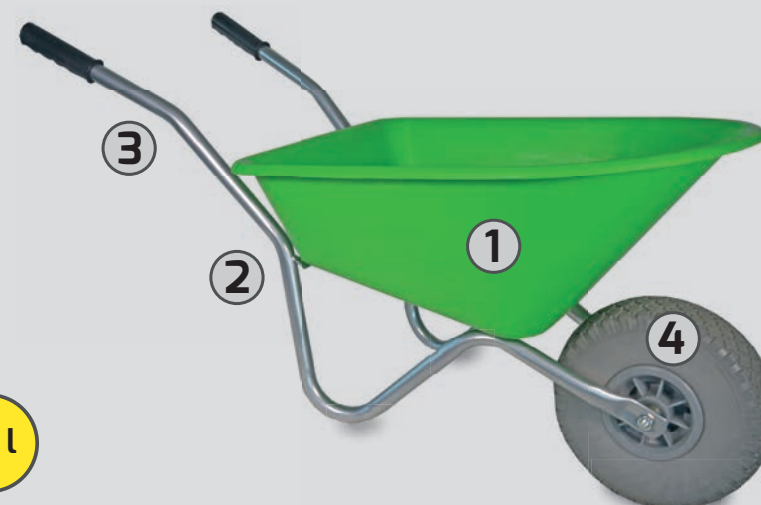

35 l

## Specificaties HK115-serie

- ① kunststof bak van **35 liter**
  - ② stevig frame van grijs gecoate metalen buis
  - ③ juiste stand van het frame voor kinderen
  - ④ wiel 300x4 met **kunststof** velg en **grijze foamband** (anti-lek wiel)
- \*leverbaar in groen, geel, limegroen en roze*



Kinderkruiwagens  
licht gebruik



# Kalvertax met lier



## Specificaties HK160

- ① kunststof PE bak van 160 liter
- ② volledig gelast frame van gegalvaniseerde **ronde** buis
- ③ slijtsloffen
- ④ wielen met 2ply band, **kunststof** velg, kogellagers en binnenband
- ⑤ juiste stand van het frame voor een optimale balans
- ⑥ geïntegreerde lier
- ⑦ extra frameversterking



Landbouw & Groene sector  
 normaal en middelzwaar gebruik

# Ramenwagen

gegalvaniseerd

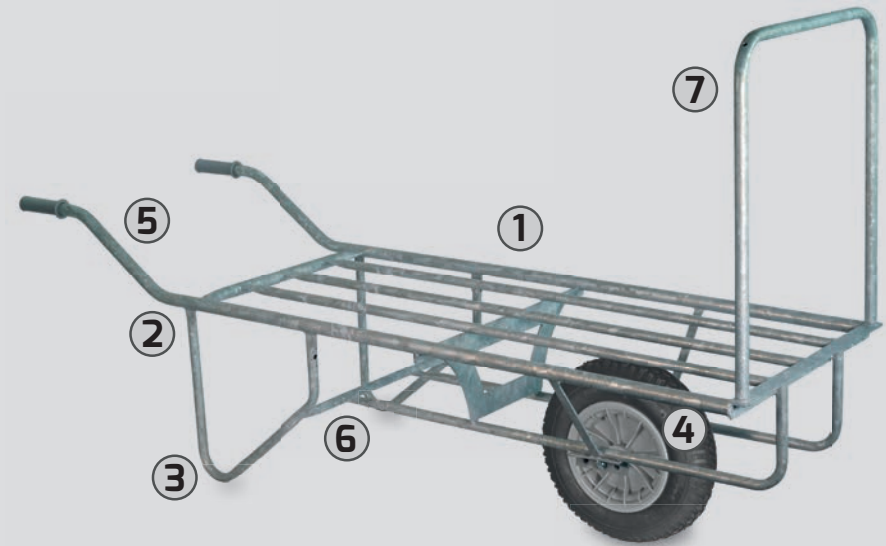

## Specificaties AKR1WIEL

- ① laadoppervlak 140x62 cm
- ② volledig gelast frame van gegalvaniseerde **ronde** buis
- ③ slijtsloffen
- ④ wiel met 4ply band, **kunststof** velg, kogellagers en binnenband
- ⑤ juiste stand van het frame voor een optimale balans
- ⑥ extra frameversterking
- ⑦ verwijderbare beugel
- ⑧ óók met **softwiel** (grijs foam) verkrijgbaar



Ramenwagens  
 zwaar gebruik

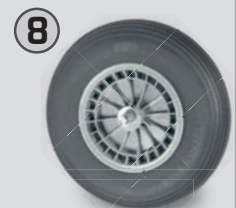

# Ramenwagen 2 wiel

gegalvaniseerd

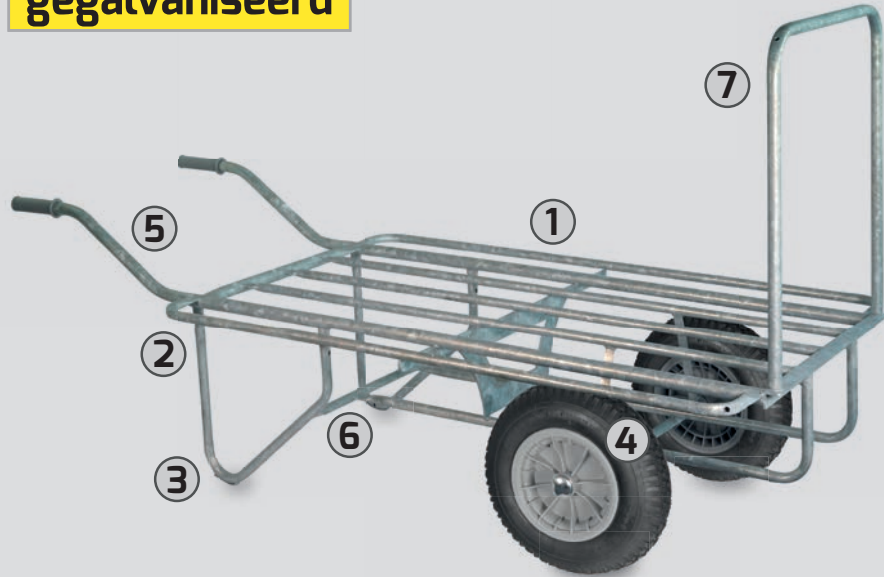

## Specificaties AKR2WIEL

- ① laadoppervlak 140x92 cm
- ② volledig gelast frame van gegalvaniseerde **ronde** buis
- ③ slijtsloffen
- ④ wielen met 4ply band, **kunststof** velg, kogellagers en binnenband
- ⑤ juiste stand van het frame voor een optimale balans
- ⑥ extra frameversterking
- ⑦ verwijderbare beugel
- ⑧ óók met **softwielen** (grijs foam) verkrijgbaar



Ramenwagens  
zwaar gebruik

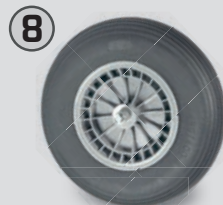

# Aanhanger 2 wiel, kiepbaar



## Specificaties HP350A

- ① **kiepbare kunststof HDPE** bak van 350 liter
- ② volledig gelast **gegalvaniseerd** frame
- ③ wielen met **extra zware** 2ply band, **metalen** velg, kogellagers en binnenband
- ④ bakvergrendeling
- ⑤ penkoppeling
- ⑥ kogelkoppeling mogelijk (optioneel)  
*niet geschikt voor zware producten*



Landbouw & Groene sector  
normaal en middelzwaar gebruik



# Transportwagen PRO

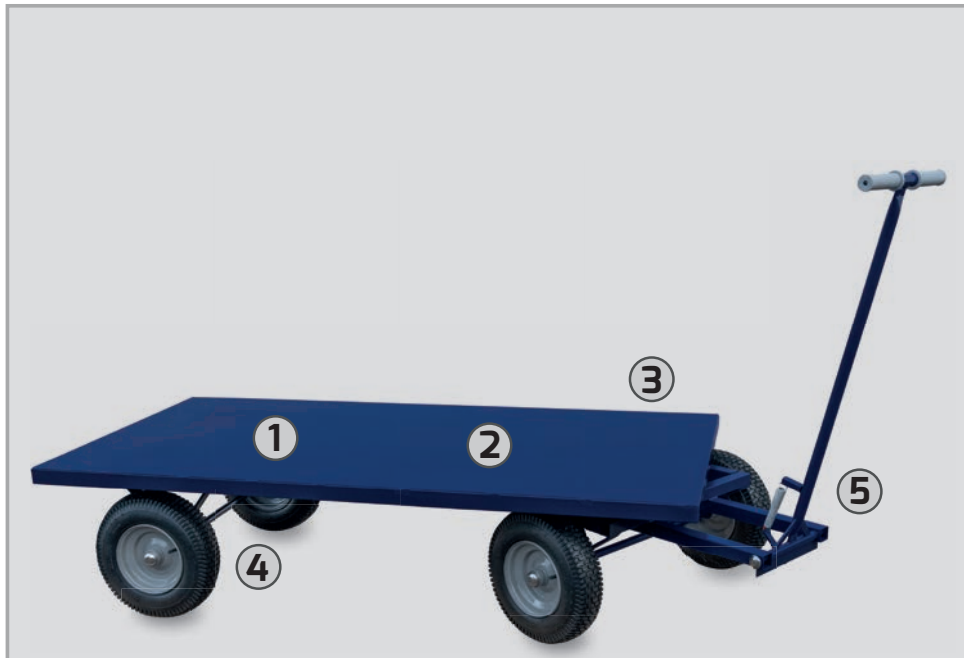

## Specificaties AT1

- ① afmeting 200x100 cm
- ② laadgewicht 1000 kg
- ③ volledig blauw gecoat
- ④ wielen met 2ply band, **metalen** velg, kogellagers en binnenband
- ⑤ trekstang met hulpveer
- ⑥ draaikrans



# Transportwagen BASIC

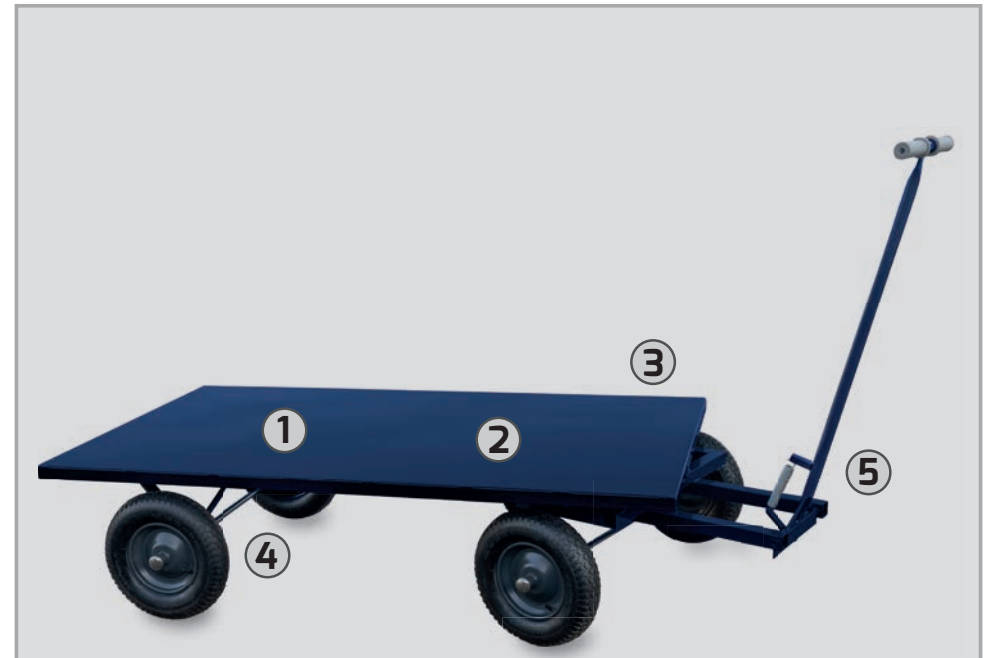

## Specificaties AT2

- ① afmeting 180x100 cm
- ② laadgewicht 600 kg
- ③ volledig blauw gecoat
- ④ wielen met 4ply band, **metalen** velg, naaldlager en binnenband
- ⑤ trekstang met hulpveer
- ⑥ draaikrans



# Steekwagen PRO



## Specificaties HR300

- ① frame van grijs gecoate ronde buis **30 mm**
- ② veiligheidshandvatten
- ③ wielen met 4ply band, **metalen** velg, kogellagers en binnenband
- ④ afmeting 114x59 cm
- ⑤ bladmaat 40x25 cm
- ⑥ laadvermogen **300 kg**
- ⑦ óók met **softwielen** (grijs foam) verkrijgbaar



# Steek krattenwagen PRO



## Specificaties HR500

- ① frame van grijs gecoate ronde buis **30 mm**
- ② veiligheidshandvatten
- ③ wielen met 4ply band, **metalen** velg, kogellagers en binnenband
- ④ afmeting 135x44 cm
- ⑤ bladmaat 30x25 cm
- ⑥ laadvermogen **300 kg**
- ⑦ óók met **softwielen** (grijs foam) verkrijgbaar



# Steekwagen profi



## Specificaties HT10112

- ① frame van grijs gecoate ronde buis 25 mm
- ② veiligheidshandvatten
- ③ wielen met 2ply band, **kunststof** velg, kogellagers en binnenband
- ④ afmeting 118x60 cm
- ⑤ bladmaat 40x20 cm
- ⑥ laadvermogen 250 kg
- ⑦ óók met **softwielen** (grijs foam) verkrijgbaar



# Steekwagen met flap



## Specificaties HT10490

- ① frame van grijs gecoate ronde buis 25 mm
- ② veiligheidshandvatten
- ③ wielen met 2ply band, **kunststof** velg, kogellagers en binnenband
- ④ afmeting 118x60 cm
- ⑤ bladmaat 40x19 cm
- ⑥ uitklapbaar extra laadplateau
- ⑦ laadvermogen 250 kg
- ⑧ óók met **softwielen** (grijs foam) verkrijgbaar



# Steek krattenwagen ALU



## Specificaties HT10594

- ① frame van ronde **aluminium** buis 25 mm
- ② veiligheidshandvatten
- ③ wielen met 2ply band, **kunststof** velg, kogellagers en binnenband
- ④ afmeting 140x46 cm
- ⑤ bladmaat 30x21 cm
- ⑥ laadvermogen 200 kg
- ⑦ óók met **softwielen** (grijs foam) verkrijgbaar



# Steek krattenwagen TK250



## Specificaties HT10137

- ① frame van grijs gecoate ronde buis 25 mm
- ② veiligheidshandvatten
- ③ wielen met 2ply band, **kunststof** velg, kogellagers en binnenband
- ④ afmeting **140x46 cm**
- ⑤ bladmaat 30x21 cm
- ⑥ laadvermogen 250 kg
- ⑦ óók met **softwielen** (grijs foam) verkrijgbaar



# Steek krattenwagen TK200



## Specificaties HT10136

- ① frame van grijs gecoate ronde buis 25 mm
- ② veiligheidshandvatten
- ③ wielen met 2ply band, **kunststof** velg, kogellagers en binnenband
- ④ afmeting **120x46 cm**
- ⑤ bladmaat 30x21 cm
- ⑥ laadvermogen 250 kg
- ⑦ óók met **softwielen** (grijs foam) verkrijgbaar





# Voerwagen 60



## Specificaties DV60M

- ① blauw gecoate metalen voerwagen van 275 liter met handgrepen
  - ② bakmaat 100x60x50 cm\*
  - ③ wielen met 4ply band, **metalen** velg, kogellagers en binnenband
  - ④ massieve zwenkwielen
  - ⑤ afmeting 140x46 cm
  - ⑥ óók met **softwielen** (grijs foam) verkrijgbaar
- \*los tussenschot leverbaar (art.nummer DVT60)



# Voerwagen 60 met deksel



## Specificaties DV60MD

- ① blauw gecoate metalen voerwagen van 275 liter met handgrepen
  - ② bakmaat 100x60x50 cm\*
  - ③ wielen met 4ply band, **metalen** velg, kogellagers en binnenband
  - ④ massieve zwenkwielen
  - ⑤ afmeting 140x46 cm
  - ⑥ deksel met gasveer
  - ⑦ óók met **softwielen** (grijs foam) verkrijgbaar
- \*los tussenschot leverbaar (art.nummer DVT60)



# Betonmolens



## Specificaties (voor juiste afbeelding per model: zie website)

model	PRO 200	PRO 160	PRO 145	B 135
art.nummer	HB 200	HB 160	HB 145	HB 135
kuipinhoud (l)	190	150	135	125
max. mix capaciteit (l)	160	128	110	100
dosering (kg)	35	25	17,5	17,5
mix capaciteit per uur (m³)	1,4	1,17	1,0	1,0
gewicht zonder motor	87	55	50	46
motorvermogen (Watt)	750	700	700	550
vertragende draaibediening	x			
onafhankelijke voetrem	x	x	x	
standen voetrem				x

# Kruiwagenwielen



## Kruiwagenwiel PVC

**CW 100** 13 cm aslengte  
**CW 101** 19 cm aslengte  
**CW 117** zonder as

wiel 400x8 met 4ply band, kunststof velg, kogellagers en binnenband



## Kruiwagenwiel BASIC PVC

**CW 100C** 13 cm aslengte

wiel 400x8 met 2ply band, kunststof velg, naaldlager en binnenband



## Kruiwagenwiel PVC softwiel

**CW 227** 13 cm aslengte  
**CW 229** 19 cm aslengte

wiel 400x8 met grijs foam, kunststof velg en kogellagers



## Kruiwagenwiel METAAL

**CW 102** 13 cm aslengte, kogellagers  
**CW 108** 13 cm aslengte, naaldlager

wiel 400x8 met 4ply band, **metaal** velg en binnenband



## Kruiwagenwiel METAAL softwiel

**CW 228** 13 cm aslengte

wiel 400x8 met geel foam, **metaal** velg en kogellagers



## Wiel METAAL zonder as

**CW 120** 25 mm asgat  
**CW 121** 20 mm asgat

wiel 400x8 met **extra zware** 2ply band, **metaal** velg, kogellagers en binnenband

# Kruiwagenbanden & handvatten

	<b>Binnenband kruiwagenwiel</b>
	<b>CB 200H</b> 400x8 met haaks ventiel <b>CBL 200H*</b> 400x8 met haaks ventiel <b>CB 200R</b> 400x8 met <b>recht</b> ventiel * kopkaart verpakking met eurosleuf

	<b>Buitenband kruiwagenwiel</b>
	<b>CB 202</b> 400x8 4ply

	<b>Bandenset kruiwagenwiel</b>
	<b>CB 205</b> band 400x8 4ply, haaks ventiel

	<b>Handvattenset kruiwagen</b>
	<b>AHL 1</b> 30 mm rond, grijs kopkaart verpakking met eurosleuf

	<b>Handvattenset kruiwagen</b>
	<b>AHL 2</b> ovaal, zwart kopkaart verpakking met eurosleuf

	<b>Handvattenset kruiwagen</b>
	<b>AHL 4</b> <b>FOAM-grip</b> , ovaal, zwart kopkaart verpakking met eurosleuf

# Handvatten & kruiwagenassen

	<b>Handvattenset steekwagen</b>
	<b>AHL 3</b> veiligheidshandvat, 25 mm rond, zwart kopkaart verpakking met eurosleuf

	<b>Dubbel wiel as 20 mm</b>
	<b>AX 0400</b> 40 cm aslengte <b>AX 0600</b> 60 cm aslengte <b>AX 0800</b> 80 cm aslengte <b>AX 1000</b> 100 cm aslengte wielaanslag op 88 mm

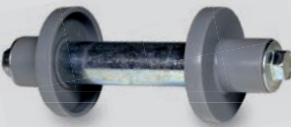
	<b>As 20 mm kruiwagenwiel</b>
	<b>A 12</b> 13 cm aslengte <b>A 11</b> 19 cm aslengte incl. beschermkappen en bevestigingsbouten

	<b>Starlock klem-einddop</b>
	<b>AS 20</b> 20 mm asgat <b>AS 25</b> 25 mm asgat



# Steekwagen- & skelterwielen

	<p><b>Steekwagenwiel PVC naaldlager</b></p> <p><b>CW 110</b> 20 mm asgat  <b>CW 112</b> 25 mm asgat</p> <p>wiel 300x4 met 2ply band, kunststof velg, <b>naaldlager</b> en binnenband</p>
---	--

	<p><b>Steekwagenwiel PVC kogellagers</b></p> <p><b>CW 114</b> 20 mm asgat</p> <p>wiel 300x4 met 2ply band, kunststof velg, <b>kogellagers</b> en binnenband</p>
---	---

	<p><b>Steekwagenwiel METAAL</b></p> <p><b>CW 125</b> 20 mm asgat</p> <p>wiel 300x4 met 4ply band, <b>metalen</b> velg, kogellagers en binnenband</p>
---	--

	<p><b>Steekwagenwiel PVC softwiel</b></p> <p><b>CW 124</b> 20 mm asgat</p> <p>wiel 300x4 met grijs <b>foam</b>, kunststof velg en naaldlager</p>
--	--

	<p><b>Kruiwagenwiel METAAL softwiel</b></p> <p><b>CW 113</b> 20 mm asgat</p> <p>wiel 300x4 met geel <b>foam</b>, <b>metalen</b> velg en kogellagers</p>
---	---

	<p><b>Skelterwiel PVC</b></p> <p><b>CW 115</b> 20 mm asgat</p> <p>wiel <b>400x4</b> met 2ply band, kunststof velg, kogellagers en binnenband</p>
---	--

# Steekwagen- & skelterbanden

	<p><b>Binnenband steekwagenwiel</b></p> <p><b>CB 210</b> 300x4 met haaks ventiel  <b>CBL 210*</b> 300x4 met haaks ventiel</p> <p>* kopkaart verpakking met eurosleuf</p>
---	--

	<p><b>Buitenband steekwagenwiel</b></p> <p><b>CB 211</b> 300x4 2ply</p>
---	---

	<p><b>Bandenset steekwagenwiel</b></p> <p><b>CB 215</b> band 300x4 2ply, haaks ventiel  <b>CB 216</b> band 300x4 4ply, haaks ventiel</p>
---	--

	<p><b>Binnenband skelterwiel</b></p> <p><b>CB 220</b> 400x4 met haaks ventiel</p>
--	---

	<p><b>Buitenband skelterwiel</b></p> <p><b>CB 221</b> 400x4 2ply</p>
---	--

	<p><b>Bandenset skelterwiel</b></p> <p><b>CB 225</b> band 400x4 2ply, haaks ventiel</p>
---	---

# Bok- & zwenkwielen

	<p><b>Bokwiel PRO PVC</b></p> <p><b>CLBW 260</b>                  wiel 300x4 met 2ply band, kunststof velg, kogellagers en binnenband</p> <p>zware uitvoering bokgaffel, laadvermogen 120 kg, bouwhoogte 285 mm</p>
	<p><b>Bokwiel PRO METAAL</b></p> <p><b>CLBW 260MT</b>                  wiel 300x4 met 2ply band, <b>metalen</b> velg, kogellagers en binnenband</p> <p>zware uitvoering bokgaffel, laadvermogen 120 kg, bouwhoogte 285 mm</p>
	<p><b>Bokwiel PRO softwiel</b></p> <p><b>CLBW 260SW</b>                  wiel 300x4 met grijs foam, kunststof velg en naaldlager</p> <p>zware uitvoering bokgaffel, laadvermogen 120 kg, bouwhoogte 285 mm</p>
	<p><b>Zwenkwiel PRO PVC</b></p> <p><b>CLZW 260</b>                  wiel 300x4 met 2ply band, kunststof velg en kogellagers</p> <p>zware uitvoering zwenkgaffel, laadvermogen 120 kg, bouwhoogte 285 mm</p>

# Zwenkwielen

	<p><b>Zwenkwiel PRO METAAL</b></p> <p><b>CLZW 260MT</b>                  wiel 300x4 met 2ply band, <b>metalen</b> velg, kogellagers en binnenband</p> <p>zware uitvoering zwenkgaffel, laadvermogen 120 kg, bouwhoogte 285 mm</p>
	<p><b>Zwenkwiel PRO softwiel</b></p> <p><b>CLZW 260SW</b>                  wiel 300x4 met grijs foam, metalen velg en naaldlager</p> <p>zware uitvoering zwenkgaffel, laadvermogen 120 kg, bouwhoogte 285 mm</p>
	<p><b>Zwenkwiel met rem PRO</b></p> <p><b>CLZW 260R</b>                  wiel 300x4 met 2ply band, kunststof velg en kogellagers</p> <p>zware uitvoering zwenkgaffel, laadvermogen 120 kg, bouwhoogte 285 mm</p>
	<p><b>Zwenkwiel met rem PRO softwiel</b></p> <p><b>CLZW 260RSW</b>                  wiel 300x4 met grijs foam, kunststof velg en naaldlager</p> <p>zware uitvoering zwenkgaffel, laadvermogen 120 kg, bouwhoogte 285 mm</p>

# Massieve wielen

	Los wiel massief rubber					
	art.nummer	CM 080	CM 100	CM 125	CM 160	CM 200
	diameter (mm)	80	100	125	160	200
	asgat (mm)	12	12	15	20	20
	naaflengte (mm)	40	40	50	60	60
	laadgewicht (kg)	60	80	100	180	230

	Bokwiel massief rubber					
	art.nummer	CMBW 080	CMBW 100	CMBW 125	CMBW 160	CMBW 200
	diameter (mm)	80	100	125	160	200
	bouwhoogte (mm)	104	128	155	190	235
	plaatafmeting (mm)	105x80	105x80	105x80	135x110	135x110
	laadgewicht (kg)	65	80	100	180	200

	Zwenkwiel massief rubber					
	art.nummer	CMZW 080	CMZW 100	CMZW 125	CMZW 160	CMZW 200
	diameter (mm)	80	100	125	160	200
	bouwhoogte (mm)	104	128	155	190	235
	plaatafmeting (mm)	105x80	105x80	105x80	135x110	135x110
	laadgewicht (kg)	65	80	100	180	200

	Zwenkwiel met rem massief rubber					
	art.nummer	CMZWR 080	CMZWR 100	CMZWR 125	CMZWR 160	CMZWR 200
	diameter (mm)	80	100	125	160	200
	bouwhoogte (mm)	104	128	155	190	235
	plaatafmeting (mm)	105x80	105x80	105x80	135x110	135x110
	laadgewicht (kg)	65	80	100	180	200

# INHOUDSOPGAVE

omschrijving	pag.
Aanhanger	37
Banden, kruiwagens	52
Banden, steekwagens	55
Betonmolens	50
Bokwielen	56,58
Bouwkruiwagens	5,8-10,12-14
Gegalvaniseerde kruiwagens	16,17
Gereedschap kruiwagens	6,7
Handvatten, kruiwagens	52
Handvatten, steekwagens	53
Kalvertax	34
Kinderkruiwagens	33
Klem-eindoppen	53
Klus/tuinkruiwagens	26-32
Kruiwagens assen	53
Kruiwagens banden	52
Kruiwagens handvatten	52
Kruiwagens wielen	51
Massieve wielen	58
Ramenwagens	35,36
Skelsterbanden	55
Skelsterwielen	54
Stal kruiwagens	18-22
Steek krattenwagens	41,44-46
Steekwagens banden	55
Steekwagens handvatten	53
Steekwagens wielen	54
Steekwagens	40,42,43
Steenkruiwagens	11
Stratenmakers kruiwagens	4
Transportwagens	38,39
Voerwagens	48,49
Volume kruiwagens	23-25
Wielen, kruiwagens	51
Wielen, steekwagens	54
Zwenkwielen	56-58

