

Meetinstructies Raamdecoratie

Let op eventuele obstakels !

Naar binnendraaiende deuren en of ramen. Uitstekende deuren en of raambeslag. Eventuele verwarmingsonderdelen. Oftewel alle obstakels welke je bij het inmeten tegenkomt.

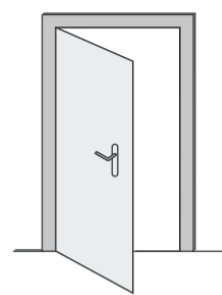
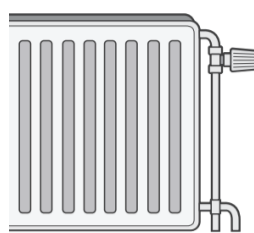
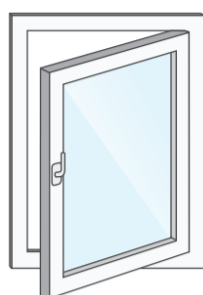

Bepaal je montagewijze

In de dag in het kozijn (tussen twee muren)

De raamdecoratie komt tussen twee muren of in het kozijn te hangen.

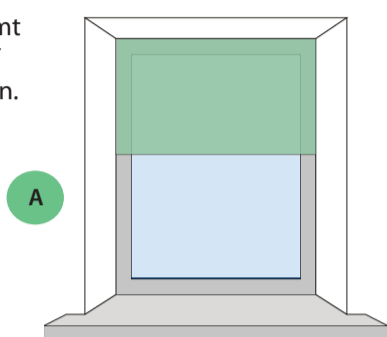

Op de dag op de muur (over het kozijn)

De raamdecoratie komt op de muur of over het kozijn te hangen.

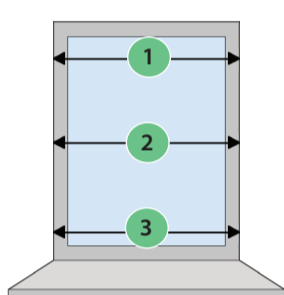
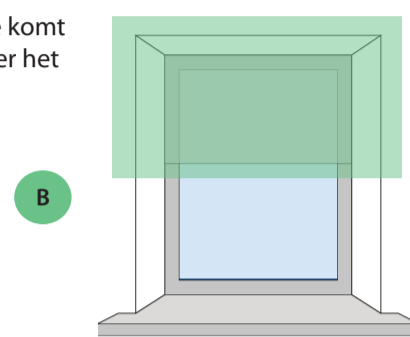

Breedte:
Meet de breedte van het kozijn op.

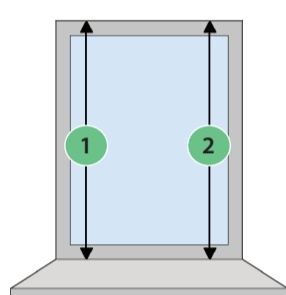

Hoogte:
Meet de hoogte van het kozijn op.

DOE ZELF GEEN REDUCTIES!

Meet op 3 posities en neem hierbij de kleinste breedte en langste hoogt maat.

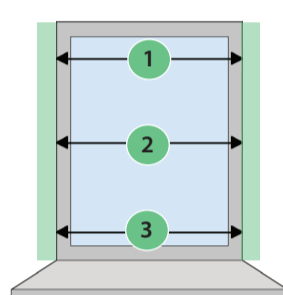

Breedte:
Meet de breedte van het kozijn en tel hierbij je gewenste overlap op. Gebruikelijk is om 14 centimeter in totaal erop te tellen.

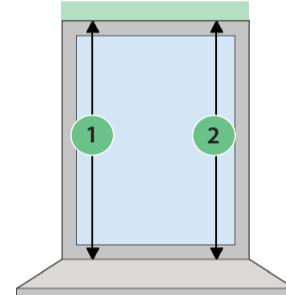

Hoogte:
Meet de hoogte vanaf onderzijde kozijn / vensterbank tot bovenzijde kozijn en tel er de pakket-hoogte bij op.

LET OP DE PAKKETHOOGTE - ZIE EXTRA INFORMATIE

Pakkethoogte

Producthoogte [mm]	Ladderkoord [P]	Ladderband [P]
500	100	110
1000	140	160
1500	200	210
2000	220	250
2500	250	280
3000	290	320
3500	320	350
4000	360	390
4500	400	430

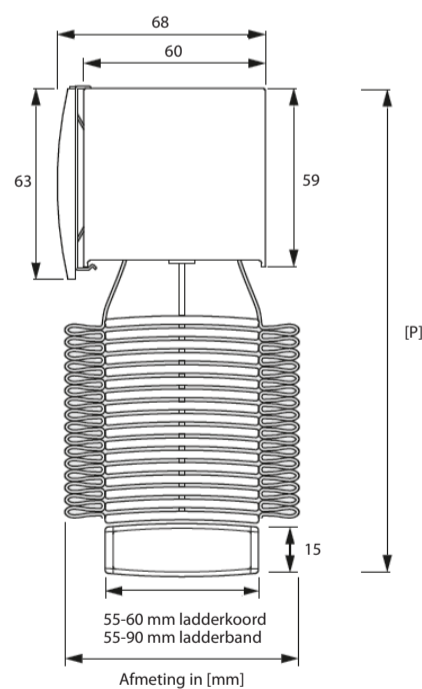

Montagesteunen

Universele montagesteun

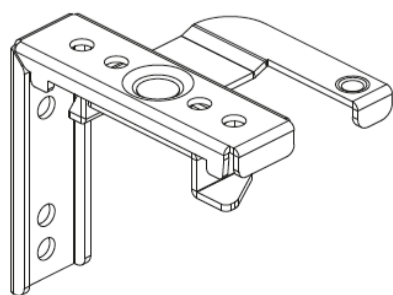

Wandmontage

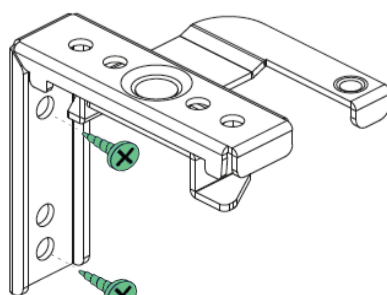

Plafondmontage

