

PG18S说明书欧洲版，
材质:封面157克铜版、内页80克书纸，
尺寸:90x125mm

Owner's Manual

PG18S

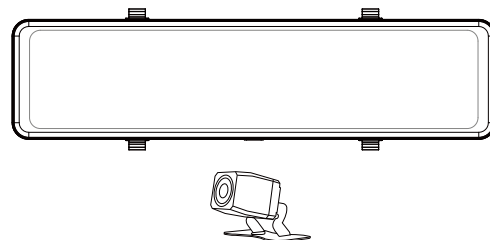

AZDOME

Enjoy Your Smart Driving

KAKA GROUP LTD
www.azdome.hk service@azdome.hk
Address : 1801-1808, HaiYun Building, No. 468, Minzhi Avenue,
Longhua New District, Shenzhen, China. 518000, CN



V1.0

• **INDEX**

| | |
|------------------|----|
| 1.English | 02 |
| 2.Deutsch | 32 |
| 3.Français | 54 |

• English INDEX

| | |
|-----------------------------------|----|
| CUSTOMER SUPPORT | 02 |
| OUT OF THE BOX INSTRUCTIONS | 04 |
| SPECIFICATION | 05 |
| PACKING LIST | 07 |
| PRODUCT DIAGRAM | 08 |
| INSTALLATION | 10 |
| Install Micro SD Card | 10 |
| Remove Micro SD Card | 10 |
| Front Camera Installation | 10 |
| Rear Camera Installation | 11 |
| FORMATTING MEMORY CARD | 13 |
| BUTTON FUNCTION | 13 |
| FUNCTION | 15 |
| General | 15 |
| G-Sensor | 15 |
| Screen Saver | 15 |
| Beep Sound | 15 |
| Speed Unit | 16 |
| Video Stamp | 16 |
| Timezone | 16 |
| Date/Time Setting | 16 |
| Frequency | 17 |
| Format Remind | 17 |
| Parking Assistance Line | 18 |
| Rear Video Mirror | 18 |
| 1Frame Per 1Sec | 18 |
| Parking Monitor | 18 |
| Video Settings | 19 |
| Resolution | 19 |
| Loop Recording | 20 |

| | |
|--|----|
| Time-lapse Record | 20 |
| WDR | 20 |
| System Settings | 20 |
| Language | 20 |
| Reset Settings | 21 |
| Version | 21 |
| PLAYBACK RECORDED VIDEOS | 21 |
| GPS PLAYER SOFTWARE INSTALLATION (PC/MAC ONLY) | 22 |
| UPDATING FIRMWARE | 23 |
| FAQ | 24 |
| DISCLAIMER | 28 |
| WARNINGS | 29 |

•» CUSTOMER SERVICE

- ***Item NOT as described?
- ***Damaged or defective?
- ***Missing items?
- ***Any issues what so ever?

 **service@azdome.hk**

Response in just 6 hours

Contact us before returning the item.
We will help you resolve any issues asap.



Scan or upload this QR code
using the WhatsApp camera to
add me on WhatsApp

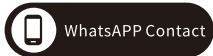

We provide 12-Month of limited warranty for your product from the date of purchase to be free from defects in materials and craftsmanship.

For questions, support, or warranty claims, contact us at **service@azdome.hk** with you Order Number. If you can provide the photos or video to show your problem we will be appreciated.

IMPORTANT: Proof of original purchase (Online order receipt is also accepted) is required for any warranty service.

AZDOME can only provide after sales service for products purchased directly from AZDOME. If you have purchased from a different seller, please contact them directly for service or warranty issues.



service@azdome.hk



Please scan the QR Code to get the online user manual.

•> OUT OF THE BOX INSTRUCTIONS

Please read and understand warnings & safety instructions before operating.

- ① Make sure to always keep the camera plugged into power, because camera's adapts super capacitor, if no power supply dash cam can't power on.
- ② You will need to insert a memory card before you can start recording. Please insert only a brand name Class-10 or above higher speed Micro-SD card.
- ③ Before first time use, you MUST format the memory card in the camera to prevent any errors and for smooth operation.
- ④ Setting Date & Time: Please set the correct date, please refer to page EN-16

•> SPECIFICATION

| | |
|---------------------|---|
| Model | PG18S |
| Chipset | NOVATEK 96565 |
| Sensor | GC4653+GC2053 |
| Video Resolution | Front:1440P;1080P Rear:1080P |
| Video Format | MOV |
| Photo Format | JPG |
| Memory Card | TF Card , U3 Speed, Max Support 512GB |
| Power Interface | 5V/2.5A |
| Working Temperature | -4°F (-20°C) ~ 158°F (70°C) |
| Working Humidity | 10-90% |
| Mic/Speaker | Built-in |
| Battery | Built in Super Capacitor (Only has 1 mAh Lithium Metal Battery used to memory time) |
| GPS | External GPS Geo-Tagging Support |
| Loop Recording | Support -seamless recording |

| | |
|-----------------|--|
| G-Sensor | Built-in 3-Axis Impact Accelerometer Gravitational Sensor to lock & protect current video. |
| Parking Monitor | Support - This menu will be showm ONLY connected to 3-lead Hardwire Kit |

●>> PACKING LIST



Mirror Dash cam



GPS Module



4 Rubber Fasteners



5 x Cable Clips



Wire Trim Tool

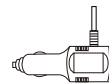

USB Car Charger
(3.5M Cable)



User Manual



Anti-glare Screen Film



Rear Dash cam (6M cable)

► PRODUCT DIAGRAM

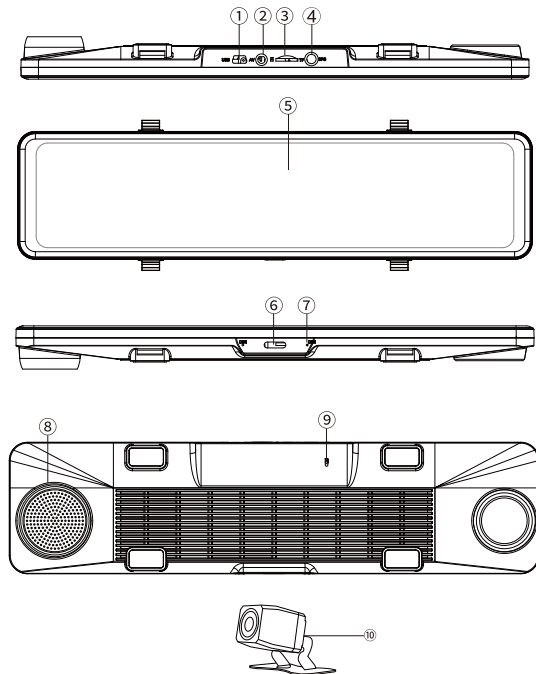

| # | Component | Description |
|----|--------------------|--|
| 1 | Mini USB Port | Connect to Mini USB cable & charge battery |
| 2 | Rear Cam Input | Connect to the Rear Camera |
| 3 | Micro SD Card Slot | Support Micro SD max to 512 GB, U3 Speed |
| 4 | GPS | Check your route when you playback the videos Via AZDOME Player |
| 5 | Screen | Show the front and rear camera image |
| 6 | Power Key | -Long Press 3 seconds to turn off device. -Short Press once to turn on device. -Short Press to turn off/on screen when recording |
| 7 | Microphone | Records Audio |
| 8 | Speaker | Built in Speaker |
| 9 | Reset | Press 'RESET' to reboot when device is Not Responding |
| 10 | Rear Camera | Records rear side |

•» INSTALLATION

Install Micro SD Card

1. Make sure the dash cam is turned OFF.
2. Insert the Micro-SD Card half way in (GOLD Contacts - Facing the Back/Lens Side)
3. Now gently push the card in until it clicks & looks in place.
4. Must use only Brand Name, Class-10, U3 or higher speed Micro-SD Card.

Remove Micro SD Card

-To remove the Micro SD card, gently push its top edge inward until it clicks, and then pops out, then simply pull it out of the slot.

MOST IMPORTANT about Memory CARD

1. Do not remove or insert Micro SD card when the camera is powered on which may damage the memory card.
2. You MUST Format the MEMORY Card in camera before first time use.

Front Camera Installation

1. Turn off the car's engine.
2. Insert a Micro SD card into the Micro SD slot of the dash cam. (Note: please use an A-Brand high-speed class 10 or above Micro SD card)

3. Loop the rubber fasteners over the top fastener clips (There are 2 types of fasteners; please use whichever suits your car. The longer fasteners are for the bulky pre-installed rear view mirrors); Put the mirror dash cam in position on the front face of your existing rear view mirror ensuring the camera lens clears the edge of your rear view mirror. Loop the bottom rubber fasteners over the mirror and attached to the bottom fastener clip.
4. Plug the 12V DC charger into your vehicle's cigarette lighter adapter. Run the cable along your vehicle's console and windscreen and plug it into the mirror dash cam port marked with the USB icon.

Rear Camera Installation

The rear camera equipped with a 6-meter cable is to connect to the dash-cam via AV IN port. Before installation, please check if the provided cable is long enough to reach the rear cam in your car. Please follow these steps for installation:

1. Turn off the car, select a flat and centered location near the number plate lamp at the rear of the vehicle to mount camera.
2. Attach tape to the bracket of the camera to hold the camera in position while installing, and drill two small holes, one for the first screw, the second to run the reverse camera cable through.

3. Use a screw driver to fix the first screw, leaving the screw loose enough to adjust the camera.

4. Insert the camera wire through the intended drilled hole check-ing the installation position.

5. Mark the position suitable for the second screw and drill a small hole for it.

6. Fix the second screw and securely tighten both screws

4. Connect the GPS module to the dash cam, tear off the sticker of GPS module and place GPS module to car dashboard. It will take 1-3 minutes to receive GPS signal successfully.

DO NOT plug the rear camera into the front camera while it is turned ON. Only do so when it is turned OFF.

Here are three examples of where to guide rear camera's wire.

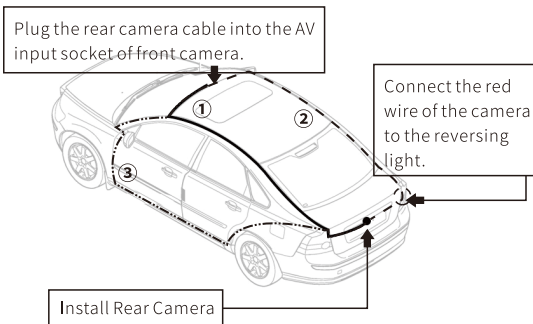

► FORMATTING MEMORY CARD

Formatting the Micro-SD card will delete all information on the inserted Micro SD card. 1. Touch  to stop the Mirror DVR from recording.

2. Touch  to enter the Settings Menu.

3. Touch "System" and slide the screen to touch "Format".



4. Touch "OK".

NOTE

1. Do not remove or insert Micro SD card when the camera is powered on which may damage the memory card.
2. You MUST Format the MEMORY Card in camera before first time use.

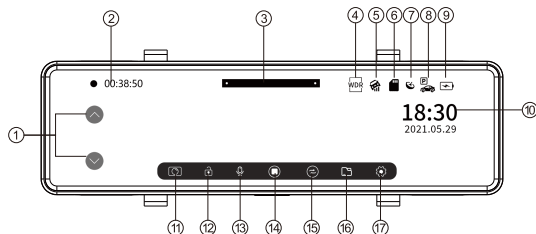
► BUTTON FUNCTION



| # | Description | Feature |
|----|---------------------------|---|
| 1 | AdjustViewAngle | Touch/tap  to adjust view angle, can't work when dual camera display |
| 2 | Recording Timer | Shows the elapsed recording time |
| 3 | Screen Brightness Control | Touch/tap  or  sign to increase or decrease the screen brightness |
| 4 | WDR | Show the status of Wide Dynamic Range |
| 5 | G-sensor | Show the status of G-sensor |
| 6 | Micro SD Card | Show the status of Micro SD Card |
| 7 | GPS | Yellow: Receiving GPS signal successfully Red: Receiving GPS signal failed |
| 8 | Parking Monitor | Show the status of Parking Monitor |
| 9 | Battery Mode | Shows the status of Battery, if no power supply, device will turn off immediately |
| 10 | Date/Time | Shows the date and name of the day |
| 11 | Photo Shooting | Touch to take photos |
| 12 | Emergency Lock | Touch during recording to lock the current recording file |
| 13 | Audio | Touch to turn on/off audio recording. |
| 14 | Recording | Touch to turn on/off recording |
| 15 | Display Mode | Touch/tap to shift Front Camera/Rear Camera/Dual Camera Image |

| | | |
|----|----------------|--------------------------------------|
| 16 | Playback | Touch/tap to open playback interface |
| 17 | System Setting | Touch/tap to open system setting |

► FUNCTION

General

G-Sensor — Off/ High/ Medium(Default)/ Off

G-Sensor is a 3-axis impact gravitational accelerometer which is designed to detect physical and gravitational forces on the camera. While Video is Being Recorded: In the event when G-Sensor is triggered due to physical or gravitational impact force on the camera, the current loop cycle length of video file will be locked so it will NOT be deleted by loop cycle function.

Screen Saver — 1(Default)/3/5 minutes/ Off

1/3/5 minutes: The dash cam LCD screen will turn off after 1/3/5 minutes, but still recording.

Off: The dash cam LCD screen will always on.

Beep Sound — Low/ Medium(Default)/ High/ Off

This feature allows you to turn ON/OFF camera button's beep sound & any voice confirmation.

Speed Unit — KM/H(Default), MPH

You can choose desired speed option stamp to be displayed.

Video Stamp — On(Default)/Off

This stamps menu allows you to choose your choice of stamps for the bottom of the video.

Date & Time, speed, GPS Coordinates, AZDOME Logo and model.

Timezone

From GMT -12, GMT0, GMT+12,

Date/Time Setting

To set the date & time, please do as below:

- ① Please connect GPS module.
- ② Set the GMT/UTC time-zone value first.
- ③ Set the Date/Time: Year-Month-Day-Hour-Minute

The dash camera will set the date and time based on the GMT/UTC value selection when it receives the GPS signal automatically.

| USA Time Zones | When Daylight Savings Ends Nov - March | When Daylight Savings Begins March - Nov |
|--------------------|---|---|
| Hawaii | GMT (-10:00) | |
| Alaska | GMT (-9:00) | GMT (-8:00) |
| Pacific Time Zone | GMT (-8:00) | GMT (-7:00) |
| Mountain Time Zone | GMT (-7:00) | GMT (-6:00) |
| Central Time Zone | GMT (-6:00) | GMT (-5:00) |
| Eastern Time Zone | GMT (-5:00) | GMT (-4:00) |
| | British Summer Time | British Winter Time |
| UK Time Zones | GMT/UTC+1 | GMT/UTC ±0 |

Go to <https://www.timeanddate.com/time/map/> to find out your Correct GMT (Greenwich Mean Time) value

Frequency — 50HZ/ 60HZ(Default)

Here you should choose the frequency accordingly to your power supply specification used in your country based on your geographical location.

60 Hz (USA – North America)

50 Hz (Europe – Most Asian Countries)

Format Remind — Off/ 15/ 30(Default)/ 60 Days

This feature allows you to set a FORMAT REMINDER to format

your memory card. Once set, the camera will remind you to format your memory card at a set interval.

Parking Assistance Line — On(Default)/Off

On: The function is activated when the reverse gear is selected. The camera image is shown on the dash cam screen with assistance line.

Off: The function is activated when the reverse gear is selected. The camera image is shown on the dash cam screen but without assistance line.

Rear Video Mirror — On(Default)/ Off

On: The image on the dash cam screen matches that of your rear-view mirror.

1Frame Per 1Sec — On/Off(Default)

This menu will be shown when ONLY connected to 3-lead hard-wire kit.

Parking Monitor — On/Off(Default)

This menu will be shown when ONLY connected to 3-lead hard-wire kit.

This function can't work if connected car Cigarette lighter by USB charger. If you want to use 24-hours Parking Monitor, we suggest to connect 3-lead hard-wire Kit, please do as below.

① Set function "Parking Monitor" "1Frame Per 1Sec" to ON, "G-sensor" at medium, AZDOME 3-Lead Hard-wire Kit is installed properly.

② When you turn OFF the car's engine and turn the key to the lock position. Then the camera will STOP the continuous video recording and it will go into the 1Frame Per 1Sec recording mode automatically.

③ While this 1Frame Per 1Sec is being recorded, if someone hits your car, then the camera will lock the 1Frame Per 1Sec recording, then saved in LOCK folder of Micro SD card > then go on 1Frame Per 1Sec recording.

④ Now when you start your car for the next time, the camera will automatically STOP the 1Frame Per 1Sec. Then it will go into normal video mode automatically to start the continuous video recording.

Note: when playback the 1Frame Per 1Sec video files plays at faster speed.

Video Settings

Resolution — 1440P30(Default)/1080P30

Allow to choose the desired video resolution and fps (frames per second). Higher resolution and fps videos result in smoother videos, but also take more storage space. The video resolution is ONLY for FRONT camera recording.

Loop Recording — 1min/ 3mins(Default)/ 5mins

Allow the dash-cam to continuously record. Please notice: the dash-cam will keep deleting the oldest files automatically when memory card gets full so that it can keep recording over and over. Here select the length of video file for the loop recording.

Time-lapse Record — On/Off(Default)

Time Lapse recording mode allows you to capture specific images per second at a much lower rate. So when you combine and play those images at the normal 30fps rate, everything seems to be moving faster in time lapse.

WDR — On/Off(Default)

Wide Dynamic Range (WDR) improves the exposure by taking the combinations of over exposed and under exposed image into one robust wide range of lighting with higher depth image.

System Settings

Language — Multilingual, default English.

Allow to choose your desired language for dash-cam system.

Reset Settings

Here you can restore all the settings to factory default settings.

Version

Here you can check the current firmware version installed on your camera. You will need this information in the future to check if newer version of firmware is available. Please visit: <http://www.azdome.hk/downloads.html> for latest firmware upgrade instructions.

•> PLAYBACK RECORDED VIDEOS

There are 2 different way you can access your videos.

A. Directly On The CAMERA by entering to the PLAYBACK MODE You can do this by pressing  so It will enter to Playback Mode.

B. On Computer

1.Please remove the Micro SD card from camera and insert it directly in your laptop if you have a Micro SD Card slot (otherwise please using a Micro SD Card reader).

2.You should be able to see drive "D" or "E" or other name depending on the pre-installed hard drives.Once you find the added flash drive, double click in it, then you will see the file folders- Movie / LOCK / Photo

Movie: The loop recording video files that can be overwritten.

LOCK: The video file will be locked so it will NOT be deleted by loop recording function.

Photo: The pictures

3.Then simply double click on the video to play them.

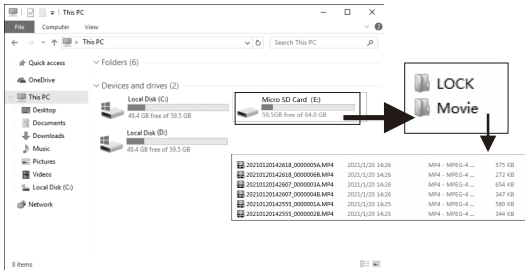

File named *****A=Front dash cam video file

File named *****B=Rear camera video file

GPS PLAYER SOFTWARE INSTALLATION (PC/MAC ONLY)

(Only suitable for the units with GPS module)

1. Go to our website www.azdome.hk/downloads to download the AZDOME Player (For Windows32bits/64bits or macOS)
2. Install the AZDOME Player in your laptop, photo as below;

3. The latitude and longitude and speed will be embedded in the video.AZDOME Tech Support : service@azdome.hk

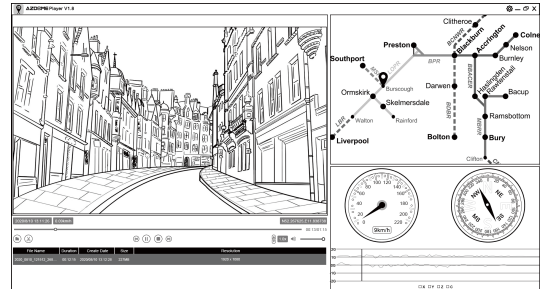

UPDATING FIRMWARE

The firmware will be updated regularly to introduce new functions and improve the general performance. When the camera doesn't respond to your operation and the resetting doesn't help, it's useful to update to the latest firmware.

Please follow these steps to update the firmware:

1. Use a memory card and format it in your PC.
2. Download firmware in AZDOME official website www.azdome.hk/downloads.html
3. Save the downloaded firmware file (FW96565A.bin) to your SD card. Turn off the dash cam, insert the SD card into the dash cam.

4. Please power on the dash cam, the dash cam screen goes black for about 40 seconds, then the dash cam powers on automatically when the updating is successful.

5. Please format SD card in the dash cam.

•> FAQ

Q1: Camera does not turn ON?

1. Use the different Mini USB Cable & your smart phone's USB charger. Now plug it into your home's 110V wall outlet.

Please ensure that the current of this charger can reach 2.5A.

2. When you plug it in, the camera should turn ON. If NOT, then press the Power Button Once to see if it turns ON? If it still does NOT turn ON, then remove the memory card.

3. Keep the camera plugged in. Now Press the RESET button (Located at the bottom) ONCE with a pen's tip or a paper clip. Now the camera should turn ON. If it still doesn't turn ON, then please CONTACT US.

Q2: Camera turns ON / OFF frequently automatically?

Please reset your camera. Try updating the firmware again to see if this fixes the issue. If still having issue, please reach out to customer care.

Q3: Error/Message "Card Full"

Format card by going into system settings > format > OK >.

Then Go to Video Mode settings > Loop Recording > Choose either 1-min, 3-min, 5-min. This will allow loop cycle function to be turned ON and it will keep recording over and over.

NOTE: Formatting will delete all the data from the memory card.

Q4: My oldest video files are missing?

Your AZDOME Dash Cam has Loop Cycle Recording. When it is set to either 1, 3 or 5-mins, it will delete oldest files and record newer files over and over when the memory card is full.

To test again: Set the date and time correctly, then FORMAT the memory card, then do the continuous recording test again and check if all videos are present.

Q5: Camera gets HOT?

It is normal for your camera to run slightly hot. Due to it recording video at high speed, the dash cam may be hot during using. (no more than 158°F/70°C).

Q6: Video is fuzzy?

Please make sure the lens of the camera is clean and there is

no dirt or grease on the windshield also. If the lens is out of focus, we are extremely sorry in advance. This can be a manufacturing defect. Please send us an email with a screenshot or a sample video so we can get this resolved for you ASAP.

Q7: Camera Freezing/Lagging or Crashing?

Guys Please TRUST US on this. If your camera is freezing, lagging or does NOT record video atier some seconds etc. while operating: Then it is the Memory Card Issue. Either you are using the WRONG, FAKE or BAD Memory Card. (Please be aware of the Fake Ones out there. If you have purchased your memory card from eBay or any third party seller online then it is most likely a fake one, even though it looks exactly real. Please trust us. We have sold thousands of AZDOME Dash Camera' s and they do NOT lag, we stand by our prduct and we do extensive testing. Some customers simply thinks the camera is bad or not stable, but that is NOT the case here. It' s the Memory Card Issue. Please CONTACT US and we are dedicated in resolving this for you ASAP.

Q8: Camera Locks many videos automatically?

Please make sure you change your G-sensor setting. If you choose higher setting then it can trigger even with smaller

bump. This setting depends on type of car or truck you are driving and how much vibration your car/truck is creating based on suspensions and road condition.

Q9: Camera showing "Memory Error" or Please Insert Micro SD Card" even though memory card is already installed into the camera?

1. Please make sure memory card is at least Class 10, U3 and purchased from trusted vendor such as Walmart, target, best buy, Ship & Sold by Amazon" etc. (there are many fake cards out there Online, remember if it's cheap, its fake.)
2. Now go to camera's system settings and FORMAT your memory card. (make sure to backup your videos first before formating the memory card.) After formating memory card, please press and hold power bution to turn the camera off. Now unplug power cable, and re-plug the power cable, camera should now turn ON automatically and start recording.
-> If you hear the shutier sound > then your camera is fine. Replace your memory card.
-> If you still get the same memory card error message, then your camera' s memory card assembly has become defective. Please contact us.

Q10:Why the rear cam image is converse on the screen?

According to your habit, please use the function called “Backup Cam Mirror Image” .

Q11:Why dash cam can't get the GPS signal?

- 1.Check if the GPS icon goes green (it will take 1-3minutes to get GPS signal successfully)
- 2.Depending on the vehicle and the location of the GPS signal can be blocked due to strong radio interference of other electronic devices in the car, the cloudy/rainy weather or mountains, tunnels, tall buildings on both sides of road etc.
- 3.Please check if GPS works by taking the GPS Module from the car to outside. If it works then there must be a heavy interference in the car, for example thick car Explosion-proof membrane, metal item and etc.

•» DISCLAIMER

The videos/pictures taken by Car dash cam is only for a reference, we don't take any responsibility due to data-loss in the abnormal circumstances. Special version: The device will records files in normal recording status. But in the following situation, it will lead to files to be damaged or lost;

1. If pulling out the TF card in the recording status, final video files will be damaged or lost.
2. If there is illegal blackout in the recording status, final video files will be damaged or lost.
3. If there is a destructive collision in the recording status, video and audio files will be damaged or lost.
4. If there is a destructive collision in the recording status leading to Memory card loose, video and audio files will be damaged or lost.

•» NOTICE

 This product complies with the radio interface requirements of the European Community.

 This symbol means the product must not be discarded as household waste, and should be delivered to an appropriate and recycling helps protect natural resources, human health and the environment. For more information on disposal and recycling of this product, contact your local municipality, disposal service, or the shop where you bought this product.

 Changes or modifications not expressly approved by the party responsible for compliance could void the user's authority to operate the equipment.

This equipment has been tested and found to comply with

the limits for a Class B digital device, pursuant to Part 15 of the FCC Rules.

These limits are designed to provide reasonable protection against harmful interference in a residential installation. This equipment generates, uses and can radiate radio frequency energy and, if not installed and used in accordance with the instructions, may cause harmful interference to radio communications. However, there is no guarantee that interference will not occur in a particular installation.

If this equipment does cause harmful interference to radio or television reception, which can be determined by turning the equipment off and on, the user is encouraged to try to correct the interference by one or more of the following measures:

- Reorient or relocate the receiving antenna.
- Increase the separation between the equipment and receiver.
- Connect the equipment into an outlet on a circuit different from that to which the receiver is connected.
- Consult the dealer or an experienced radio/TV technician for help.

This device complies with Part 15 of the FCC Rules.

Operation is subject to the following two conditions: (1) this device may not cause harmful interference, and (2) this device must accept any interference received, including interference

that may cause undesired operation.

This equipment complies with FCC radiation exposure limits set forth for an uncontrolled environment. This equipment should be installed and operated with a minimum distance of 20cm between the radiator & your body. This transmitter must not be co-located or operating in conjunction with any other antenna or transmitter.

•» GARANTIE & KUNDENDIENST

Wir gewähren für Ihr Produkt eine Garantie von 12 Monaten ab dem Kaufdatum, damit es frei von Material- und Herstellungsfehlern ist.

Bei Fragen, Support- oder Garantiegespräche wenden Sie sich mit Ihrer Bestellnummer an service@azdome.hk. Es wird geschätzt, wenn Sie die Fotos oder Videos zur Verfügung stellen können, um Ihr Problem zu zeigen. WICHTIG: Für jede Garantieleistung ist ein Originalkaufbeleg erforderlich (der Online-Kaufbeleg wird ebenfalls akzeptiert).



service@azdome.hk

•» ANWEISUNGEN VOR DER VERWENDUNG

Bitte lesen und verstehen Sie die folgenden Anweisungen, bevor Sie den Betrieb aufnehmen.

- ① Es wird empfohlen, die gesamte Dashcam zuerst an die Stromversorgung anzuschließen, um zu überprüfen, ob sie funktioniert, und sie dann in Ihr Auto einzubauen.
- ② Bitte schließen Sie die Dashcam bei der Verwendung immer an die Stromversorgung an.
- ③ Bitte verwenden Sie eine Speicherkarte der U3 oder höher, die Sie bei offiziellen Kanälen der großen Marke gekauft haben. Bitte legen Sie die Karte nicht ein / entfernen Sie sie nicht, wenn die Dashcam eingeschaltet ist / funktioniert, da dies die Dashcam und die Karte beschädigen kann.
- ④ Bitte formatieren Sie die Speicherkarte zuerst nach dem Einsetzen in die Kamera, damit die Kamera einwandfrei funktioniert.

•> SPEZIFIKATIONEN

| | |
|-----------------------|--|
| Modell | PG18S |
| Mikrofon/Lautsprecher | Eingebaut |
| Fotoformat | JPG |
| Videokodierung | MOV |
| Videoauflösung | Vorderseite: 1440P/1080P Rückseite: 1080P |
| GPS | √, benötigen GPS-Antenne |
| Parküberwachung | √, müssen ein festverdrahtetes Kit anschließen (nicht im Lieferumfang enthalten) |
| Speicherkarte | MicroSD-Karte der U3 oder höher |
| Mini-USB-Anschluss | Aufladen, 5V/2.5A |
| Batterie | Superkondensator |
| Arbeitstemperatur | -20°C-70°C |
| Feuchtigkeit | 10% -90% RH |

•> Packungsinhalt

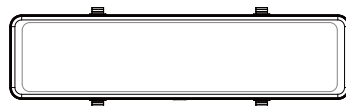

1 * Dashcam Spiegel



1 * GPS Antenne



4 * Gummikrawatte



5 * Selbstklebender Kabelclip



1 * Nähfuß

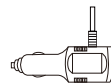

1 * Autoladegerät (3,5 m)



1 * Gebrauchsanweisung



1 * Blendschutzfolie



1 * Rückfahrkamera (6m)

•> PRODUCT DIAGRAM

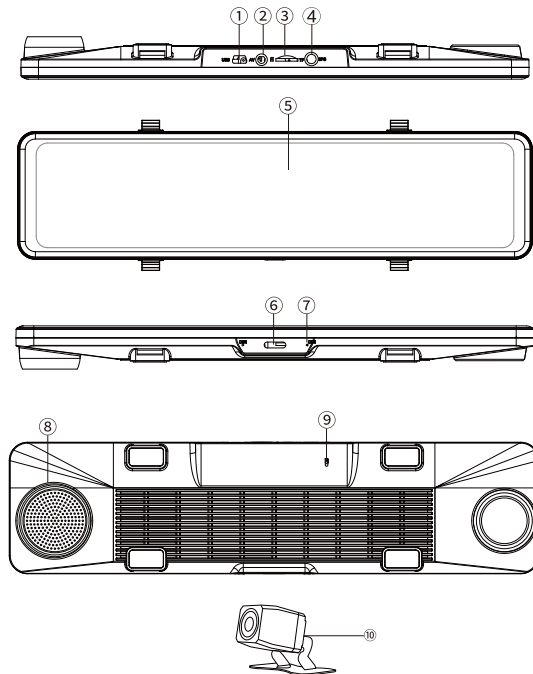

1. Mini-USB-Ladeanschluss

2. AV-IN (Anschluss für Rückfahrkamera)

3. Micro SD Kartenanschluss 4. GPS-Anschluss

5. Bildschirm

6. Einschalten/ Ausschalten

7. Mikrophon

8. Lautsprecher

9. Zurücksetzen

10. Rückfahrkamera

•> INSTALLATION

Installation der vorderen Kamera

1. Schalten Sie den Motor des Autos aus.
2. Setzen Sie die Mikro SD-Karte in den Mikro SD-Steckplatz der Dash-Cam ein. (Hinweis: Bitte verwenden Sie eine Hochgeschwindigkeits-Mikro-SD-Karte der U3 oder noch höheren Klasse)
3. Befestigen Sie die Dash-Cam mit den Gummis am Originalspiegel.
4. Das Autoladegerät mit der Spiegel-Dash-Cam verbinden und an die Zigarettenzünder anschließen.
5. Beim Einschalten der Zündung des Fahrzeugs schaltet sich

die Dash-Cam automatisch ein (oder hat schon eingeschaltet, wenn Sie das Hardwire-Kit-Kabel verwendet haben).

Installation der Rückfahrkamera

Die Rückfahrkamera verfügt über 6 Meter langen Kabel und ist an die Dash-Cam über AV-IN-Anschluss anzuschließen. Das Kabel liefert Strom und überträgt Videodaten. Überprüfen Sie vor der Installation, ob das mitgelieferte Kabel lang genug ist, um die hintere Nocke in Ihrem Auto zu erreichen. Bitte befolgen Sie diese Schritte für die Installation:

1. Setzen Sie die Rückfahrkamera auf die Heckscheibe oder den Stoßfänger mit den Klebestifte oder den mitgelieferten Schrauben.
2. Schließen Sie das rote Kabel des Verlängerungskabels an die Stromversorgung des Rückfahrcheinwerfers.
3. Schließen Sie die DC-Buchse an den AV IN-Anschluss der Dashcam an. Bei korrektem Anschluss drücken Sie die Taste Strom und das Bild der hinteren Kamera wird auf dem Bildschirm angezeigt.

Hinweis:

Nach einer erfolgreichen Installation zeichnen die vordere und hintere Kamera gleichzeitig auf und beide Videos werden separat im Speicher gespeichert.

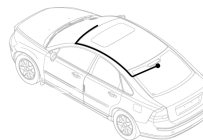

Auf der inneren Seite des Heckscheiben kann die Live-Leitung des Rücklichts angeschlossen werden.



Die Live-Leitung des Rücklichts kann unter dem Nummernschild angeschlossen werden.

•> BUTTON FUNCTION

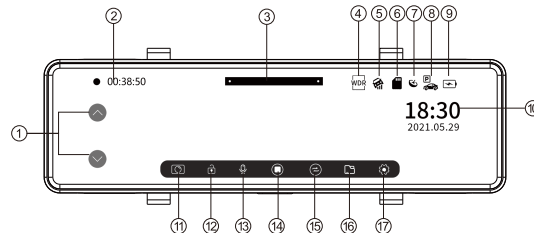

- | | |
|--------------------------|----------------------|
| 1. Anzeige anpassen | 2. Videoaufnahmezeit |
| 3. Helligkeit einstellen | 4. WDR |
| 5. G-Sensor | 6. SD-Kartenanzeige |

- | | |
|-------------------------------------|-------------------------------|
| 7. GPS | 8. Parküberwachung |
| 9. Ladeanzeige | 10. Datum/ Uhrzeit |
| 11. Foto aufnehmen | 12. Datei sperren/ entsperren |
| 13. Audioaufnahme | 14. Aufnahme starten/ beenden |
| 15. Schalter Front-/ Rückfahrkamera | |
| 16. Aufnahmedatei | 17. Einstellungen |

► FUNKTIONEN

General

G-Sensor - Aus/ Hoch/ Mittel (Standard)/ Niedrig

Der Sensor ist ein 3-Achsen-Aufprall-Gravitationsbeschleunigungsmesser zur Erkennung physikalischer und gravitativer Kräfte an der Dash-Cam. Sobald G-Sensor sich durch die physikalische oder gravitative Aufprallkraft ausgelöst hat, wird die aktuelle Videodatei als Notfalldatei gesperrt, sodass sie nicht durch die Schleifenzyklusfunktion gelöscht wird.

Wasserzeichen - Ein(Standard)/ Aus

Zum Ein- und Ausschalten des Wasserzeichens von Datum und Uhrzeit, Längengrad, Breite sowie Geschwindigkeit, die auf Video / Foto angezeigt werden.

Bildschirm-Standby - Aus/ 1 Minute(Standard)/ 3 Minuten/ 5 Minuten

Sobald eine Zeitdauer gewählt und diese Funktion eingeschaltet ist, zeigt die Dash-Cam nach der eingestellten Zeit automatisch einen schwarzen Hintergrund an. Die Kamera bleibt weiterhin eingeschaltet. Bitte beachten Sie, dass diese Funktion nur den Bildschirm ausschaltet, um den Fahrer nicht abzulenken. Durch das Drücken auf den Netzschalter oder Tippen auf den Bildschirm verlässt die Dashcam diesen Modus und Sie können sie bedienen.

Standby-Modus

Sobald eine Zeitdauer gewählt und diese Funktion eingeschaltet ist, zeigt die Dash-Cam nach der eingestellten Zeit automatisch einen schwarzen Hintergrund an. Die Kamera bleibt weiterhin eingeschaltet. Bitte beachten Sie, dass diese Funktion nur den Bildschirm ausschaltet, um den Fahrer nicht abzulenken. Durch das Drücken auf den Netzschalter oder Tippen auf den Bildschirm verlässt die Dashcam diesen Modus und Sie können sie bedienen.

Datum/ Uhrzeit

Stellen Sie Ihr lokales Datum und Ihre Uhrzeit ein. Wenn das GPS-Modul in die Dashcam eingesetzt ist, stellen

Sie bitte zuerst den GMT/ UTC-Zeitzone wert ein, damit die Kamera Datum und Uhrzeit basierend auf dem GMT / UTC-Wert einstellt, der beim automatischen Empfang der GPS-Signalsperre ausgewählt wurde.

Tastenton - Aus/ Hoch/ Mittel (Standard)/ Niedrig

Zum Ein- und Ausschalten des Tastentons.

Zeitzone einstellung - UTC/GMT+1 bis UTC/GMT+12 & UTC/GMT-1 bis UTC/GMT-12, Standard GMT +8

Bevor Sie Datum / Uhrzeit einstellen, stellen Sie bitte zuerst Ihre lokale Zeitzone entsprechend Ihrem Standort ein. Die Zeitzone ändert sich nicht automatisch, wenn die Sommerzeit beginnt/ endet. Bitte passen Sie sie zu diesem Zeitpunkt manuell an.

Geschwindigkeitseinheit - KM/ H (Standard)/ MPH

Sie können die Geschwindigkeitseinheit nach Ihren Wünschen auswählen.

Frequenz - 50 Hz(Standard)/ 60 Hz

Um die Bildung von Bändern beim Aufnehmen von Videos unter einer elektrischen Lichtquelle zu vermeiden, sollten Sie hier die Frequenz entsprechend Ihrer in Ihrem Land

verwendeten Stromversorgungsspezifikation basierend auf Ihrem geografischen Standort auswählen:
50 Hz - In Europa, Afrika, Australien, den meisten asiatischen Ländern und Russland
60 Hz - Nordamerika und einige andere Länder (Japan verwendet beide)

Formaterinnerung - Aus/ 15Tage/ 30Tage (Standard)/ 60Tage

Nach dem Einstellen erinnert Sie die Kamera daran, Ihre Mikro SD-Karte in einem festgelegten Intervall neu zu formatieren.

Parklinie - Ein (Standard)/ Aus

Ein: Wenn Sie den Rückwärtsgang „R“ einlegen, werden farb-
frohe Linien automatisch auf dem Bildschirm angezeigt.

Dies macht das Einparken einfache und sicher.

Aus: Die Hilfslinien werden beim Einlegen des Rückwärtsgangs auf dem Bildschirm nicht mehr angezeigt.

Spiegelreflexion - Ein (Standard)/ Aus

"Spiegelreflexion" funktioniert nur auf dem hinteren Kamerabild.

Ein: Das Bild der Rückfahrkamera ist das gleiche wie im Rückspiegel, dh was tatsächlich links → rechts auf dem Kamerabildschirm ist;

Aus: Das hintere Kamerabild entspricht dem, was Sie sehen,

was tatsächlich links → auf dem Kamerabildschirm übrig geblieben ist.

Nachdem Sie die Kamera mit einem festverdrahteten Kit (nicht im Lieferumfang enthalten) an die Stromversorgung angeschlossen haben, können Sie diese Optionen aus dem ausgeblendeten Menü auswählen:

1 Frame Per 1 Sec - Ein/ Aus (Standard)

Diese Funktion wird angezeigt, nachdem die Kamera mit einem festverdrahteten Kit an die Stromversorgung angeschlossen wurde, mit dem Sie überwachen können, indem Sie mehrere Stunden in Minuten verkürzen. Hinweis: Diese Funktion muss aktiviert sein, um die Parküberwachung durchzuführen.

Ein: Aufgenommene Videos werden während der Wiedergabe schneller als normal wiedergegeben.

Parküberwachung - Ein/ Aus (Standard)

Ein: Sie müssen die Funktion "Zeitraffervideo" und "Parkmonitor" aktivieren, damit die Kamera beim Parken überwachen kann.

1. Aktivieren Sie zunächst die Funktion "1 Bild pro 1 Sek." Und auch "Parküberwachung" und ändern Sie "G-Sensor"

1. Aktivieren Sie zunächst die Funktion "1 Bild pro 1 Sek." Und auch "Parküberwachung" und ändern Sie "G-Sensor" in "Mittel". Nachdem Sie das Auto ausgeschaltet haben, beginnt die Kamera automatisch mit der Überwachung.

2. Während der Aufnahme im 1Frame Per 1Sec-Modus sperrt die Kamera diesen Videoclip, wenn jemand Ihr Auto trifft, speichert ihn im Ordner << LOCK >> der Micro SD-Karte und setzt die Aufnahme im Modus 1Frame Per 1Sec fort.

3. Wenn Sie Ihr Auto das nächste Mal starten, stoppt die Kamera automatisch die Aufnahme im 1Frame Per 1Sec-Modus. Dann wechselt die Kamera automatisch in den normalen Videomodus, um die Loop-Aufnahme zu starten.

Aus: Wenn Ihr Auto beim Einparken einen Aufprall hat, schaltet sich die Dashcam ein, zeichnet 1 Minute auf und sperrt diese Videodatei automatisch.

Video-Einstellungen

Videoauflösung - 1440P@30(Standard)/ 1080P@30

Wahl der gewünschten Videoauflösung und fps (Frames per second) ist möglich. Höhere Auflösung und fps-Videos führen zu flüssigeren Videos. Sie nehmen aber auch mehr Speicherplatz in Anspruch. Die Videoauflösung ist NUR für

VORDERE Kameraaufnahme.

Loop-Aufnahme - 1 Minute/ 3 Minuten (Standard)/ 5 Minuten

Kontinuierliche Aufnahme ist möglich. Bitte Wählen Sie hier die Länge der Videodatei für die Loop-Aufnahme. Hinweis: wenn die Speicherkarte voll wird, löscht die Dashcam die ältesten Dateien im Speicher automatisch, damit sie ohne Unterbrechung aufnehmen kann.

WDR - Ein(Standard)/ Aus

Die WDR-Technologie (Wide Dynamic Range) verbessert die Bildqualität der Kamera unter kontrastreichen Lichtverhältnissen, bei denen sowohl schwache als auch hell beleuchtete Bereiche im Sichtfeld vorhanden sind. Es ermöglicht die Kamera sowohl bei schlechten als auch bei starken Lichtverhältnissen im Bereiche des Videos Details klar zu erfassen.

Zeitrafferaufnahme - Ein/ Aus (Standard)

An: Die Dash-Cam kann eine längere Betriebsdauer aushalten und gleichzeitig die Größe der Videodateien verringern. Videodateien werden bei der Wiedergabe mit hoher Geschwindigkeit abgespielt.

Systemeinstellungen

Sprache - Mehrsprachig, Standard Englisch

Die Auswahl der gewünschten Sprache für das Dash-Cam-System ist möglich.

GPS Infos

Sie erhalten folgende Informationen: Anzahl der Satelliten, Live-Geschwindigkeit, Längengrad, Breitengrad.

SD-Karte formatieren

Wenn Sie die eingelegte Speicherkarte formatieren, werden alle Daten gelöscht.

Zurücksetzen

Wiederherstellen aller Einstellungen auf die werkseitigen Standardeinstellungen ist möglich.

Firmware Version

Um überprüfen die aktuelle Firmware in der Dashcam. Sie werden die erforderlichen Informationen brauchen, um zu überprüfen, ob eine neuere Firmware-Version zu aktualisieren verfügbar ist. Bitte besuchen Sie **www.azdome.hk** für die neueste Firmware.

● DASHCAM-DATEIEN LESEN

1. Bitte entfernen Sie die Micro SD-Karte aus der Kamera und legen Sie sie direkt in Ihren Laptop ein, wenn Sie einen Mikro SD-Kartensteckplatz haben (andernfalls verwenden Sie bitte einen Mikro SD-Kartenleser).

2. Doppelklicken Sie darauf, und Sie sehen den Movie / LOCK / Photo

Movie: Die Schleifeaufnahmen können überschrieben werden.

LOCK: Die Videodatei wird gesperrt, sodass sie NICHT durch die Loop-Aufnahmefunktion gelöscht wird.

3. Doppelklicken Sie dann einfach auf das Video, um es abzuspielen.

Datei mit dem Namen *****A: Videodatei der vorderen Kamera

Datei mit dem Namen *****B: Videodatei der Rückfahrkamera

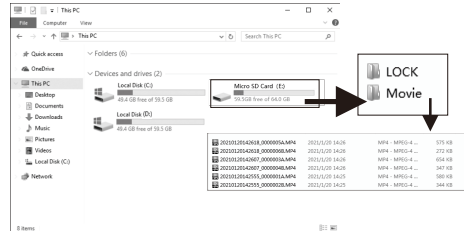

● AZDOME PLAYER

Der AZDOME GPS Player unterstützt die Videowiedergabe und zeigt sogar Fahrspur, Geschwindigkeit usw. an.

1. Besuchen Sie unsere Website www.azdome.hk/downloads, um den AZDOME Player (für Windows oder macOS) herunterzuladen.

2. Installieren Sie den AZDOME Player auf Ihrem Laptop (siehe Abbildung unten).

3. Der Längen- und Breitengrad sowie die Geschwindigkeit werden in das Video eingebettet (Wenn das Video aufgenommen wird, während die Kamera mit eingesetzter GPS-Antenne arbeitet).

Technischer Support von AZDOME: service@azdome.hk

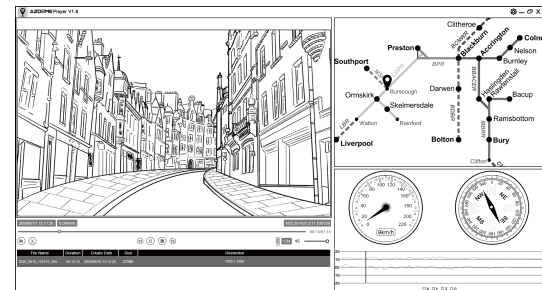

•> Aktualisierung der Firmware-Richtung

1. Gehen Sie zu <https://www.azdome.hk/downloads.html>, um die Firmware herunterzuladen.
2. Bitte formatieren Sie die Speicherkarte und kopieren Sie die Firmware-Datei (.bin) auf Ihre SD-Karte.
3. Schalten Sie die dashcam aus und legen Sie die SD-Karte in die Autokamera ein.
4. Schalten Sie die Dashcam ein und die Dashcam wird aktualisiert. Dies dauert ca. 40 Sekunden. Hinweis: Während der Aktualisierung wird auf dem Kamerabildschirm nichts angezeigt.
5. Nach Abschluss des Updates wird die Dashcam automatisch eingeschaltet. Bitte **FORMATIEREN** Sie die SD-Karte in der Dashcam.

•> FAQ

Q1: Informationen zu Batterie und Lebensdauer.

Bitte schließen Sie die Dashcam immer an Strom an, wenn Sie sie verwenden, da in die Dashcam der Superkondensator und nicht eine Batterie integriert ist. Nach dem Trennen der Stromversorgung schaltet sich die Dashcam sofort aus.

Q2: Wenn Sie das Problem "Bildschirm einfrieren"

"SD-Kartenfehler" haben, entspricht Ihre SD-Karte möglicherweise nicht den Anforderungen.

Bitte verwenden Sie eine Hochgeschwindigkeitskarte der Klasse10/ U3. Formatieren Sie nach dem Einsetzen der Karte zunächst den Speicher in der Dashcam. Wenn die Dashcam die Karte immer noch nicht erkennt, kontaktieren Sie uns bitte.

Q3: Warum ist das Bild der hinteren Kamera auf dem Bildschirm umgekehrt?

Die Komplexität beginnt mit dem von der Kamera aufgenommenen Bild. Anstatt das Bild zu übertragen, das eine typische Kamera möglicherweise sieht, sind Backup-Kamerasysteme so konzipiert, dass sie ein Spiegelbild an den Monitor senden, sodass die Ausrichtung korrekt ist, wenn Sie richtig gehen möchten. Das System ist darauf ausgelegt, dies zu korrigieren, sodass die Anzeige auf dem Display sinnvoll ist.

Q4: Schlechte Bildqualität der hinteren Kamera

Die wahrscheinlichste Ursache ist einfach eine verschmutzte Linse. Da viele Kameras tief hinten im Auto montiert sind, können sie durch Schlamm, Schnee, Schmutz oder andere Fremdkörper verdeckt werden. Zum Glück ist die Behebung einfach: Reinigen Sie die Linse mit einem weichen Tuch (um

Kratzer auf der Linse zu vermeiden).

Wenn es immer noch nicht funktioniert, senden Sie bitte eine E-Mail mit der Bestellnummer an **service@azdome.hk**

•» ACHTUNG

CE Dieses Produkt entspricht den Funkschnitt-Stellenanforderungen der Europäischen Gemeinschaft.

♻️ Dieses Symbol bedeutet, dass das Produkt nicht als Hausmüll entsorgt werden darf und an einen geeigneten Ort geliefert werden muss. Recycling trägt zum Schutz der natürlichen Ressourcen, der menschlichen Gesundheit und der Umwelt bei. Wenden Sie sich für weitere Informationen zur Entsorgung und zum Recycling dieses Produkts an Ihre lokale Gemeinde, den Entsorgungsdienst oder das Geschäft, in dem Sie dieses Produkt gekauft haben.

FCC Dieses Gerät entspricht Teil 15 der FCC-Regeln. Die Bedienung unterliegt den folgenden zwei Bedingungen: Dieses Gerät entspricht Teil 15 der FCC-Regeln. Die Bedienung unterliegt den folgenden zwei Bedingungen:

- (1) Dieses Gerät darf keine schädlichen Störungen verursachen
- (2) Dieses Gerät muss alle empfangenen Störungen akzeptieren, einschließlich Störungen, die einen unerwünschten Betrieb verursachen können.

Sonderausführung

Das Gerät muss Dateien im normalen Aufzeichnungsstatus aufzeichnen.

In der folgenden Situationen führt dies jedoch dazu, dass Dateien beschädigt oder verloren werden:

1. Wenn Sie die SD-Karte aus dem Aufnahmestatus herausziehen, werden die endgültigen Videodateien beschädigt oder verloren.
2. Wenn ein illegales Ausschalten im Aufnahmestatus auftritt, werden die endgültigen Videodateien beschädigt oder verloren.
3. Wenn im Aufnahmestatus eine zerstörende Kollision auftritt, werden Video- und Audiodateien beschädigt oder verloren.
4. Wenn im Aufnahmestatus eine zerstörerische Kollision auftritt, so dass die Speicherkarte locker ist, werden Video- und Audiodateien beschädigt oder verloren.
5. Bitte vermeiden Sie Hitze oder direkt Sonneneinstrahlung, wenn das Auto draußen geparkt wird.

•» GARANTIE & SUPPORT CLIENT

Nous fournissons une (1) année complète de garantie limitée pour votre produit à compter de la date d'achat, contre tout défaut de matériel ou de fabrication.

Pour des questions, des demandes d'assistance ou de garantie, contactez-nous à **service@azdome.hk** qui correspond à votre région. Veuillez inclure votre **numéro de commande et le modèle du produit**.

REMARQUE: Une preuve d'achat original (le reçu de commande en ligne est également accepté) est nécessaire pour tout service de garantie.



service@azdome.hk

•» INSTRUCTIONS AVANT UTILISATION

- ① Il est recommandé de connecter d'abord toute la dashcam à l'électricité pour vérifier si cela fonctionne, puis de l'installer dans votre voiture.
- ② Veuillez toujours connecter la dashcam à l'électricité lors de l'utilisation.
- ③ Veuillez utiliser une carte mémoire de U3 ou édition supérieure achetée auprès de canaux officiels, grande marque; veuillez ne pas insérer/ retirer la carte lorsque la dashcam est allumée/ fonctionne, ce qui endommagerait la dashcam et la carte.
- ④ Veuillez d'abord formater la carte mémoire après l'insertion dans la caméra afin que la caméra fonctionne bien.

•> SPECIFICATION

| | |
|-------------------------------|---|
| Modèle | PG18S |
| Microphone/Orateur | Intégré |
| Format de photo | JPG |
| Format de vidéo | MOV |
| Résolution de vidéo | Avant: 1440P/1080P Arrière: 1080P |
| Suivi GPS | √, besoin d'une antenne GPS |
| Surveillance de stationnement | √, besoin de connecter un hardwire kit (non comprise) |
| Carte mémoire | MicroSD U3 ou supérieur |
| Mini USB Port | Recharge, 5V/2.5A |
| Batterie | Super-condensateur |
| Température de travail | -20°C-70°C |
| Humidité | 10% - 90% RH |

•> Contenu d' emballage

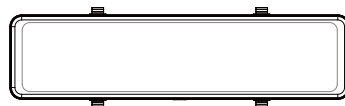

1 * Caméra rétroviseur



1 * GPS antenne



4 * Attache en caoutchouc



5 * Clip câble adhésif



1 * Pied-de-biche

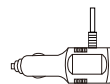

1 * Chargeur de voiture (3.5m)



1 * Mode d'emploi



1 * Film d'écran anti-éblouissement



1 * Caméra de recul (6m)

●>> PRODUCT DIAGRAM

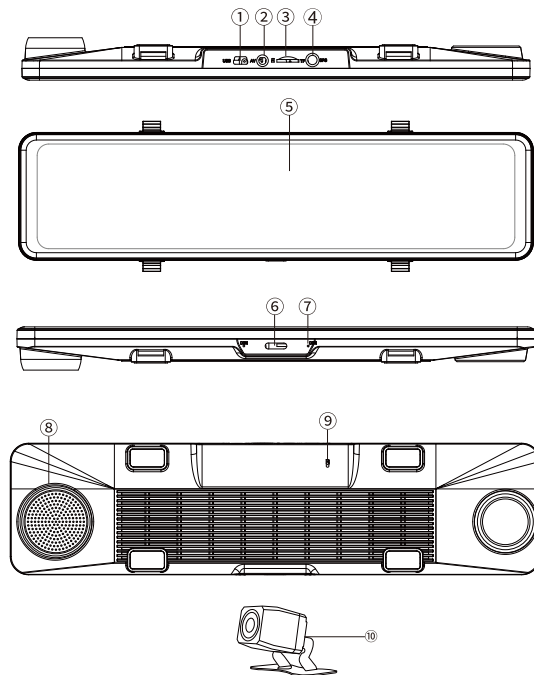

1. Port de Charge Mini USB

2. AV-IN(Port de caméra arrière)

3. Fente de Carte Mémoire

4. Port de GPS Antenne

5.Ecran

6.Bouton Marche/ Arrêt

7.Microphone

8.Orateur

9. Réinitialisation

10. Caméra arrière

●>> INSTALLATION

Installation de la caméra avant

1. Insérez la carte Micro SD dans la fente Micro SD de la dash cam (Veuillez utiliser une carte Micro SD haute vitesse de U3 ou supérieure).
2. Fixez la caméra au rétroviseur de la voiture avec les bandes caoutchoucs;
3. Branchez le câble de charge au port mini USB de la caméra, connectez le chargeur de voiture avec la caméra et branchez l'allume-cigrette dans le port allume-cigrette de la voiture .
4. Démarrez la voiture, la caméra s'allume automatiquement (D'ailleurs, si vous connectez la caméra à batterie de voiture par un kit de câble, la camera reste toujours allumé).

Installation de la caméra arrière

La caméra arrière équipée d'un câble de 6m doit être connectée à la dashcam via le port AV-IN. Le câble fournit l'alimentation et transfère les données vidéo. Avant l'installation, vérifiez si le câble fourni est suffisamment long pour atteindre la came arrière de votre voiture. Veuillez suivre ces étapes comme dessous:

1. Placez la caméra arrière sur la fenêtre arrière ou la plaque d'immatriculation en utilisant les autocollants adhésifs ou les vis fournis.

2. Connectez le fil rouge du câble de rallonge à la pôle positif <<+>> du feu de recul. Ainsi que l'image de la caméra arrière affiche en grand sur l'écran de la dashcam une fois que la voiture recule.

3. Branchez la prise DC au port AV-IN de la caméra.

Remarque:

Une fois bien installé, la caméra avant et arrière enregistrent simultanément et les deux vidéos sont stockées séparément dans la carte mémoire.



À l'intérieur du pare-brise arrière
Connecter la ligne de feu de recul en direct



À l'intérieur de la plaque d'immatriculation
Connecter la ligne de feu de recul en direct

•> FONCTION DE BUTTON

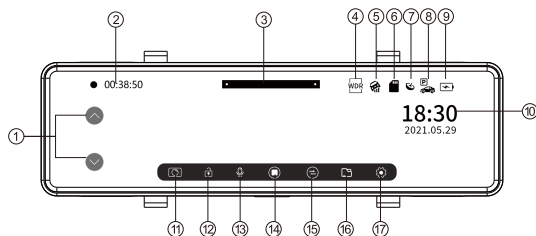

- ① Ajuster de l'Angle de Vue
- ② Temps d'Enregistrement
- ③ Ajuster Luminosité d' Ecran
- ④ WDR
- ⑤ G-capteur
- ⑥ Indicateur de Carte SD
- ⑦ GPS
- ⑧ Surveillance de stationnement

- ⑨ Indicateur de Chargement
- ⑩ Date/ Heure
- ⑪ Prendre une Photo
- ⑫ Verrouiller/ Déverrouiller Un Fichier
- ⑬ Enregistrement Audio
- ⑭ Démarrer/ Arrêter l'enregistrement
- ⑮ Alternner Entre la Caméra Avant/ Arrière
- ⑯ Fichiers de Vidéo/ Photo
- ⑰ Paramètres

●» **FUNCTION**

Général

· G-capteur — Désactivé/ Elevé/ Moyen (Défaut)/ Faible
Le capteur est un accéléromètre gravitationnel à impact 3 axes, conçu pour détecter les forces physiques et gravitationnelles sur la dashcam. Une fois que le G-capteur s'est déclenché en raison d'une force physique ou d'un impact gravitationnel sur la caméra, le fichier vidéo actuel est verrouillé en tant que fichier d'urgence afin qu'il ne soit pas supprimé par la fonction de cycle de boucle.

· Filigrane de vidéo — Activé(Par défaut)/ Désactivé
Pour activer/ désactiver le filigrane de la date & heure, latitude & longitude et vitesse en direct, qui affichent sur la vidéo/ photo.

· Veille d'écran — 1 min(Par défaut)/ 3 mins/ 5 mins/ Désactivé
Une fois que vous avez choisi une durée et activé cette fonction, la dashcam affiche automatiquement un arrière-plan noir au bout du temps défini, tandis que la caméra reste toujours allumée.

Veillez noter que cette fonction n'éteint que l'écran pour éviter de distraire le conducteur. En appuyant sur le bouton d'alimentation ou en tapant sur l'écran, l'écran rallume et vous pourrez le faire modifier.

Mode de veille

Après avoir allumé la caméra de la voiture, vous pouvez aussi appuyer sur le bouton d'alimentation pour éteindre simplement l'écran afin de ne pas distraire l'attention du conducteur.

Appuyez une fois sur le bouton d'alimentation ou cliquez sur l'écran pour rallumer l'écran. La dashcam restaure le mode normal.

· Date/ Heure

Permet de définir la date/ heure.

Si l'antenne GPS est inséré dans la dashcam, veuillez d'abord ajuster manuellement la valeur du fuseau horaire GMT/ UTC à la place, afin que la caméra définisse automatiquement la date et l'heure en fonction de la valeur GMT/ UTC sélectionnée lorsqu'elle reçoit le signal GPS.

· Bip sonore — Désactivé/ Elevé/ Moyen (Défaut)/ Faible

Pour allumer/ éteindre le bip sonore.

· Fuseau horaire

Permet de définir votre fuseau horaire local en fonction de la valeur UTC/ GMT(Fuseau horaire par défaut: UTC/ GMT +8).

Veillez ajuster manuellement le fuseau horaire entre heure d'été et l'heure d'hiver. Vous pouvez trouver le correct du fuseau horaire UTC/ GMT en visitant:

<https://www.timeanddate.com/time/map/>

· Unité de vitesse — KM/H(Par défaut)/ MPH

La vitesse de conduite en temps réel s'affiche dans les vidéos.

Veillez sélectionner votre préférence d'unité de vitesse.

· Fréquence — 50HZ (Par défaut)/ 60HZ

Selon les spécifications d' alimentation utilisées dans votre pays.

50HZ-Utilisé en Europe, Afrique, Australie, dans la plupart des pays asiatiques.

60HZ-Utilisé aux Etats-Unis et en Amérique du Nord; Japon utilise les deux fréquences.

· Rappel de formater — Désactivé/ 15 jours/ 30 jours(Par défaut)/ 60 jours

La dashcam vous rappelle de formater la carte mémoire afin que la fonction d'enregistrement en boucle fonctionne bien, sinon il'y a trop de fichiers verrouillées dans la carte mémoire.

· Ligne d'assistance au stationnement — Activé (Par défaut) / Désactivé

Activé: Lorsque la voiture recule, l'écran de la caméra affiche l'image de la caméra arrière et les ligne auxiliaire en couleur. La couleur des zones change avec la diminution de la distance à l'obstacle - du vert au jaune au rouge.

· Réflexion miroir — Activé(Par défaut)/ Désactivé

<<Réflexion miroir>> fonctionne seulement sur l'image de la caméra arrière.

Activé: L'image de la camera arrière est même comme dans le miroir arrière, c'est-à-dire, ce que à gauche en réalité → à droit sur l'écran de la caméra;

Déactivé: L'image de la camera arrière est même comme ce que vous voyez, ce que à gauche en réalité → à gauche sur l'écran de la caméra.

Après avoir connecté la caméra à l'électricité avec un hardwire kit (n'est pas inclus dans l'emballage), vous pouvez sélectionner ces options dans son menu caché:

· 1 Frame Per 1 Sec — Activé/ Désactivé(Par défaut)

Cette fonction vous permet de capturer vos aventures en condensant plusieurs heures de trajet en quelques minutes.

Remarque: Il faut d'activer cette fonction pour réaliser surveillance de stationnement.

Activé: Les vidéos enregistrées rejouent en vitesse VITE lors de la lecture.

· Surveillance du stationnement — Activé/ Désactivé (Par défaut)

Activé: Il faut d'activer la fonction<<1 Frame Per 1 Sec>> et aussi <<Surveillance du stationnement>>, puis la caméra peut surveiller lors de stationnement.

1.D'abord, il faut d'activer la fonction<<1 Frame Per 1 Sec>> et aussi <<Surveillance du stationnement>>, et modifier

<<G-capteur >> comme Moyen. Après vous éteignez la voiture, la caméra commence de surveiller automatiquement.

2. Pendant l'enregistrement en mode 1Frame Per 1Sec, si quelqu'un heurte votre voiture, la caméra verrouille ce clip vidéo, puis le sauvegarde dans le dossier <<LOCK>> de la carte Micro SD, puis continue d'enregistrer en mode 1Frame Per 1Sec.

3. Quand vous démarrez votre voiture pour la prochaine fois, la caméra ARRÊTE automatiquement l'enregistrement en mode 1Frame Per 1Sec. Ensuite, la caméra passe automatiquement en mode vidéo normal pour démarrer l'enregistrement en boucle.

Désactivé: Lorsque votre voiture a un impact pendant stationnement, la dashcam s'allume, enregistre 1minute et verrouille automatiquement ce fichier vidéo.

Paramètres de vidéo

· Résolution vidéo — 1440P@30(Par défaut)/ 1080P@30
Permet de choisir la résolution vidéo et fps(frames par seconde) souhaités. Les vidéos haute résolution et fps permettent d'obtenir des vidéos plus fluides, mais prennent également

plus d'espace de stockage. La résolution vidéo est **UNIQUEMENT** pour l'enregistrement de caméra **AVANT**.

· Enregistrement en boucle — 1 minute/ 3 minutes

(Par défaut)/ 5 minutes

Autoriser la dashcam à enregistrer en continu. Ici, sélectionnez la longueur du fichier vidéo pour l' enregistrement en boucle. Veuillez noter que la dashcam continuera à supprimer automatiquement les fichiers les plus anciens lorsque la carte mémoire sera pleine afin de pouvoir continuer à enregistrer.

· WDR — Activé(Par défaut)/ Désactivé

La technologie WDR (Wide Dynamic Range) améliore la qualité d'image de la caméra dans des conditions d'éclairage à contraste élevé, dans lesquelles des zones faiblement et fortement éclairées sont présentes dans le champ de vision. Il permet à la caméra de saisir clairement les détails dans les zones faiblement ou fortement éclairées de la vidéo.

· Vidéo en accéléré - Activé/ Désactivé(Par défaut)

Activé: Les vidéos rejouent en vitesse VITE lors de la lecture.

Désactivé: Les vidéos sont en vitesse normal lors de la lecture.

Paramètres de système

· Langue — Multilingue, anglais par défaut.

Permet de choisir la langue souhaitée pour le système dashcam.

· GPS Info

Pour vérifier les numéros du satellite(puissance du signal GPS), longitude, latitude, vitesse, etc.

· Formater la carte SD

Autoriser à formater la carte mémoire insérée, toutes les données seront supprimées.

· Réinitialisation

Permet de restaurer tous les paramètres aux paramètres d'usine.

· Version du firmware

Pour vérifier le firmware actuel dans la dashcam. Vous aurez besoin de ces informations nécessaires pour vérifier si une version plus récente du firmware est disponible pour la mise à jour. S'il vous plaît visitez: <http://www.azdome.hk> pour le dernier firmware.

● LECTURE DE VIDEO

Vous pouvez lire les vidéos directement sur la caméra ou sur votre PC.

1. Veuillez retirer la carte mémoire de la caméra et utiliser un lecteur de carte pour lire les vidéos/ photos sur votre ordinateur portable.

2. Ouvrez le dossier, vous verrez Movie / LOCK / Photo.

Movie: Ces vidéos peuvent être enregistrées par la fonction d'enregistrement en boucle.

LOCK: Les vidéos protégées en cas d'urgence peuvent être trouvées ici. Ces vidéos verrouillées ne seront PAS supprimées par la fonction d'enregistrement en boucle.

3. Double-cliquez simplement pour lire un vidéo.

Fichier nommé ***** A: Vidéo/ photo de la dashcam avant

Fichier nommé ***** B: Vidéo/ photo de la caméra arrière

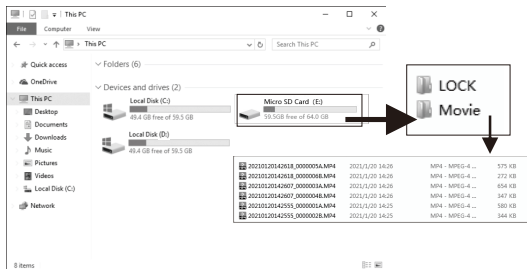

● AZDOME PLAYER

1. Rendez-vous sur notre site web www.azdome.hk/downloads pour télécharger le AZDOME Player(pour Windows ou MacOS);

2. Installez le AZDOME Player dans votre ordinateur (comme ci-dessous);

3. En jouant les vidéos sur AZDOME Player, vous pouvez suivre votre itinéraire dans une carte, y compris le temps réel, la vitesse, la latitude et la longitude (si la vidéo est enregistrée lorsque la caméra fonctionne avec gps antenne insérée).

Notice: Si le parcours ne peut pas être affiché normalement dans AZDOME Player, essayez les opérations suivantes:

1.Exécutez AZDOME Player en tant qu'administrateur (cliquez avec le bouton droit sur le AZDOME Player, puis choisissez exécuter en tant qu'administrateur)

2.Si le GPS Player ne fonctionne toujours pas, veuillez nous contacter(service@azdome.hk).

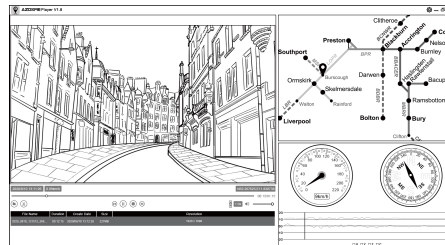

•» MISE À JOUR DU FIRMWARE

Le firmware sera mis à jour régulièrement pour introduire de nouvelles fonctions et améliorer les performances générales. Lorsque la dashcam ne répond pas à votre opération et que la réinitialisation ne vous aide pas, il est utile de mettre à jour le firmware le plus récent. Veuillez suivre ces étapes pour mettre à jour le firmware:

1. Utilisez une carte mémoire et formatez la carte dans votre PC.
2. Selon la version d'origine du firmware de votre dashcam, choisissez le firmware adéquat à mettre à jour et téléchargez-le sur le site Web officiel d'Azdome: <http://www.azdome.hk>.
3. Copiez le fichier téléchargé (.bin) dans votre carte SD. Eteignez la dashcam, insérez la carte SD dans la dashcam.
4. Allumez la dashcam, et la dashcam commence à mettre à jour qu'il faut environ 40s. **Remarque: Lors de la mise à jour, l'écran de la caméra n'affiche rien.**
5. Puis la dashcam s'allume automatiquement à la fin de la mise à jour. Veuillez FORMATER la carte SD dans la dashcam.

•» FAQ

Q1. Informations sur la batterie et l'autonomie.
Veuillez toujours connecter la dashcam à l'électricité lors de l'utilisation parce que la dashcam a un super-condensateur dedans.

Q2. L'erreur de carte ou l'écran ne réagit pas rapidement.

1. Veuillez assurer que la carte est une édition de classe 10/U3 ou supérieure achetée auprès de canaux officiels, de grandes marques.
2. Veuillez formater la carte SD dans la dashcam pour la première utilisation;
3. Vérifiez que la carte mémoire est correctement insérée et que la capacité disponible est suffisante.

Q3. Lorsque la voiture marche arrière, la dashcam n'active pas automatiquement l'image de la caméra arrière.
Veuillez vérifier l'installation de la caméra de recul. Le câble rouge de la came arrière doit être connecté au pôle positif «+» du feu de recul.

Q4. Pourquoi l'image de la caméra arrière est-elle inversée à l'écran?

Vous pouvez modifier dans les paramètres d' après votre préférence.

La complexité commence par l'image capturée par la caméra.

Plutôt que de transmettre l'image qu'une caméra typique pourrait voir, les systèmes de caméra de recul sont en fait conçus pour envoyer une image miroir au moniteur afin que l'orientation soit correcte lorsque vous la regardez.

Si vous regardiez un flux direct de ce que la caméra voit, l'image serait inversée et vous vous orienteriez à gauche lorsque vous souhaitez aller à droite. Le système est conçu pour corriger ce problème afin que l'affichage ait un sens.

Q5. Mauvaise qualité d'image de la cam arrière.

La cause la plus probable est simplement une lentille sale.

Étant donné que les caméras arrières sont montées à l'arrière de la voiture, elles risquent d'être obscurcies par la boue, la neige, la poussière ou d'autres débris.

Heureusement, c'est facile à réparer: nettoyez la lentille avec un chiffon doux (pour éviter de la rayer).

Si cette méthode ne fonctionne pas, veuillez envoyer un e-mail à service@azdome.hk avec le numéro de commande.

●» REMARQUE

 Ce produit est conforme aux exigences d'interface radio de la Communauté européenne.

 Ce symbole signifie que le produit ne doit pas être jeté avec les ordures ménagères, mais doit être livré à un endroit approprié. Le recyclage contribue à protéger les ressources naturelles, la santé humaine et l'environnement. Pour plus d'informations sur la mise au rebut et le recyclage de ce produit, contactez votre municipalité, le service de mise au rebut ou le magasin où vous avez acheté ce produit.

 Cet appareil est conforme à la section 15 de réglementation de FCC. Son utilisation est soumise aux deux conditions suivantes:

- (1) Cet appareil ne doit pas causer d'interférences nuisibles.
- (2) Cet appareil doit accepter toutes les interférences reçues, y compris celles pouvant entraîner un fonctionnement indésirable.

Version spéciale

L'appareil doit enregistrer les fichiers dans un état d'enregistrement normal. Mais dans la situation suivante, des fichiers risquent d'être endommagés ou perdus:

① Si vous retirez la carte SD en enregistrement, les fichiers vidéo finaux seront endommagés ou perdus.

② Si une panne d'électricité est illégale dans l'état de l'enregistrement, les fichiers vidéo finaux seront endommagés ou perdus.

③ S'il y a une collision destructive dans l'état de l'enregistrement, les fichiers vidéo et audio seront endommagés ou perdus.

•» AERTISSEMENT

Les vidéos/ photos prises par caméra de voiture sont uniquement à titre de référence, nous déclinons toute responsabilité en raison de la perte de données dans des circonstances anormales.

Déclaration spéciale: L'appareil enregistre les fichiers dans un état d'enregistrement normal, mais dans les situations suivantes, des fichiers risquent d'être endommagés ou perdus.

1. Si vous retirez la carte mémoire en état d'enregistrement, les fichiers vidéo finaux seront endommagés ou perdus.
2. S'il y a une panne d'électricité illégale en l'état d'enregistrement, les fichiers vidéo finaux seront endommagés ou perdus.
3. S'il y a une collision destructrice en l'état d'enregistrement, les fichiers vidéo et audio seront endommagés ou perdus.
4. En cas de l'enregistrement une collision destructive entraînant la perte de de la carte mémoire, les fichiers vidéo et audio seront endommagés ou perdus.