

Owner's Manual

PG-01



KAKA GROUP LTD
www.azdome.hk service@azdome.hk
Address : 1801-1808, HaiYun Building, No. 468, Minzhi Avenue,
Longhua New District, Shenzhen, China. 518000, CN



V01

AZDOME

•» **INDEX**

1. English	02
2. Deutsch	09
3. Français	16
4. Español	24
5. Italiano	31
6. Русский	37

» 1.PRODUCT DIAGRAM

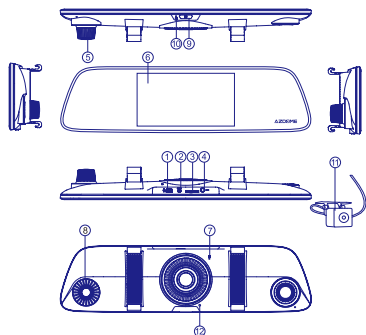

- | | | | |
|----------------|--------------|----------------|-----------------|
| ① USB | ② AV IN | ③ TF Card Port | ④ GPS Port |
| ⑤ Front Camera | ⑥ LCD Screen | ⑦ Reset | ⑧ Speaker |
| ⑨ Power | ⑩ MIC | ⑪ Rear Camera | ⑫ Secondary key |

» 2.INSTALLATION

1. Turn off the engine
2. Insert the TF Card (Class 10 & Max 64GB)
3. Attach the dash cam with the rearview mirror of the car
4. Connect the car charger and Dash Cam by using the charging cable , then plug the other side of the car charger to the cigarette lighter socket.
5. Install the rear camera: Connected with AV IN port, and the red wire of the extension cable connected with "+" of the backup light.
6. Shift the camera lens, Ensure it is parallel to the ground.
7. Start the engine, check your installation



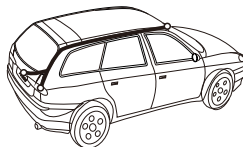

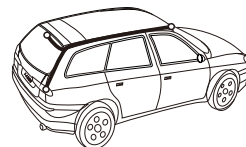

Method 1



Method 2



•» 3. BUTTON FUNCTION

-  Video, short touch to start to record, short touch again to stop recording
-  Photo, short touch to snap a picture
-  Shift the main display, front camera or rear camera
-  Lock, when the camera is recording, short touch to lock the file
-  Files, inside you can play back all of your recording videos and photos
-  Settings

•» 4. SPECIFICATIONS & FUNCTIONS

·Specifications

CPU	MT8382P
Sensor	PS5250
Screen	5.5 inch LCD
Mic /Speaker	Built-in
Photo	JPG
Video Resolution	1920 * 1080 30FPS / 1280 * 720 30FPS
Video	AVI
Audio	AAC,MP3
Memory card	TF card, Class 10 & Max 64GB
Shutter	Electronic shutter
Car Inverter DC	5V/2A
Working temperature	-10°C - 50°C
Relative humidity	10% - 70%RH
Battery	500mAh Li-ion Battery

·Functions

Photo	Support
Time stamp	Support
Screen Saver	Support
Auto start Recording	Support
Record audio	Support
Parking Mode	Support
Rear view	Support
G-Sensor	Support
Loop Recording	Support
Language	Multi-language

•» 5. FAQ

① Can not record?

Please Format your TF card with the Dash Cam for the first time.

Check if the memory card is inserted properly and there is enough free capacity.

Check the battery level.

② Blurred image?

Use a clean, soft lens-cleaning cloth to gently clean the lens.

③ Malfunction or crash?

Press and hold the Reset slot by using a sharp pin for at least 2 seconds.

④ Worry about the memory card is full?

Continuous loop recording allows to overwrite the old unlocked files.

⑤ Dash cam do not power on after car startup?

Please check whether the power connection is right.

⑥ Auto power on and off

Please check if you on the Parking Mode; Do not on this function when driving.

•» 6. NOTICE

 This product complies with the radio interface requirements of the European Community.

 This symbol means the product must not be discarded as household waste, and should be delivered to an appropriate and recycling helps protect natural resources, human health and the environment. For more information on disposal and recycling of this product, contact your local municipality, disposal service, or the shop where you bought this product.

 This device complies with part 15 of the FCC Rules. Operation is subject to the following two conditions:

- (1) This device may not cause harmful interference
- (2) This device must accept any interference received, including interference that may cause undesired operation

Special Version

The device must records files under normal recording status.
But in the following situation, it will lead to files to be damaged or lost :

- ①If pull out the TF card in the recording status ,final video files will be damaged or lost.
- ②If there is illegal blackout in the recording status ,final video files will be damaged or lost.
- ③If there is a destructive collision in the recording status, video and audio files will be damaged or lost.
- ④If there is a destructive collision in the recording status so that Memory card is loose ,video and audio files will be damaged or lost.
- ⑤Please avoid heat or direct exposure from sun when the car parks outside.

► 1. PRODUKTDIAGRAMM

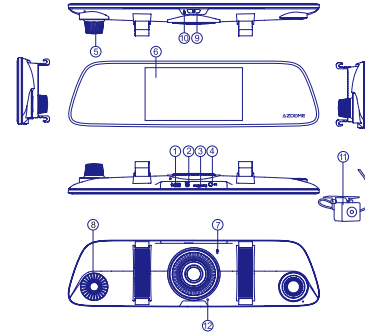

- | | | | |
|-----------------|-----------------|-----------------|----------------|
| ①USB | ②AVIN | ③TF Karte Port | ④GPS Port |
| ⑤Vordere Kamera | ⑥LCD Bildschirm | ⑦Reseten | ⑧Laut Sprecher |
| ⑨Power | ⑩MIC | ⑪Rückfahrkamera | ⑫Zusatztasten |

•» 2. INSTALLATION

- 1.Schalten Sie den Motor aus
- 2.Stecken Sie die TF-Karte ein (Class 10 & Max 64GB)
- 3.Schließen Sie die Dash-Kamera an den Rückspiegel des Fahrzeugs an
- 4.Verbinden Sie das Autoladegerät und die Dash Cam mit dem Ladekabel und stecken Sie dann die andere Seite des Autoladegeräts in die Zigarettenanzünderbuchse.
- 5.Setzen Sie die Rückfahrkamera ein: Verbunden mit dem AV IN-Anschluss und bitte das roten Kabel des Verlängerungskabels mit "+" des Rückfahrlichts verbinden.
- 6.Schieben Sie das Kameraobjektiv, stellen Sie sicher, dass es parallel zum Boden ist.
- 7.Starten Sie den Motor, überprüfen Sie Ihre Installation



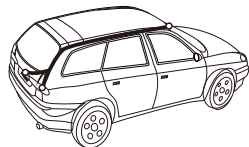

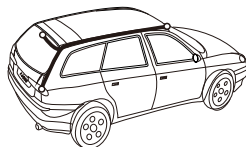

Method 1



Method 2



•» 3.BUTTONFUNCTION

-  Video, kurze Berührung beginnen zu aufnehmen, kurze Berührung wieder zu stoppen
-  Foto, kurze Berührung Fotos zu machen
-  Schalten Sie das Hauptdisplay, die vordere Kamera oder die hintere Kamera anzuzeigen
-  Sperren, wenn die Kamera aufnimmt, kurze Berührung, um die Datei zu sperren
-  Dateien, in denen Sie alle Ihre aufgenommenen Videos und Fotos wiedergeben können
-  Einstellung

•» 4. SPEZIFIKATIONEN UND FUNKTIONEN

•Spezifikationen

CPU	MT8382P
Sensor	PSS250
Bildschirm	5,5 inch LCD
Mic /laut sprecher	Built-in
Foto	JPG
Video Resolution	1920 * 1080 30FPS / 1280 * 720 30FPS
Video	AVI
Audio	AAC,MP3
Speicherkarte	TF karte,Class 10 & Max 64GB
Verschluss	Electronic Verschluss
Auto Wechselrichter DC	5V/2A
Arbeitstemperatur	-10°C - 50°C
Relative Luftfeuchtigkeit	10% - 70%RH
Batterie	500mAh Li-ion Battery

•Functions

Foto	Unterstützt
Screen Saver	Unterstützt
Aufnahme automatisch starten	Unterstützt
Ton aufnehmen	Unterstützt
Parkmodus	Unterstützt
Rückansicht	Unterstützt
G-Sensor	Unterstützt
Schleifenaufnahme	Unterstützt
Sprache	Mehrsprachig

•» 5. FAQ

①Kann ich nicht aufnehmen?

Bitte formatieren Sie Ihre TF karte, zum ersten Mal mit der Dash Cam Überprüfen Sie, ob die Speicherkarte richtig eingesetzt ist und genügend freie Kapazität vorhanden ist. Überprüfen Sie den Akkustand.

②Unschärfes Bild?

Reinigen Sie das Objektiv mit einem sauberen, weichen Objektivreinigungstuch.

③ Funktionsstörung oder Absturz?

Drücken und halten Sie den Reset-Steckplatz mit einem spitzen Stift für mindestens 2 Sekunden gedrückt.

④Was ist mit der Speicherkarte?

Die kontinuierliche Loop-Aufnahme ermöglicht das Überschreiben der alten nicht gesperrten Dateien.

⑤Dash Cam schaltet sich nach dem Autostart nicht ein?

Bitte prüfen Sie, ob der Stromanschluss richtig ist.

⑥Auto ein- und ausschalten

Bitte überprüfen Sie, ob Sie im Parkmodus sind. Fahren Sie nicht mit dieser Funktion während der Fahrt.

•» 6.NOTIZ UND GARANTIE

CE Dieses Produkt entspricht den Funkschnittstellenanforderungen der Europäischen Gemeinschaft.

♻ Dieses Symbol bedeutet, dass das Produkt nicht als Hausmüll entsorgt werden darf und an einen geeigneten Ort geliefert werden muss. Recycling trägt zum Schutz der natürlichen Ressourcen, der menschlichen Gesundheit und der Umwelt bei. Wenden Sie sich für weitere Informationen zur Entsorgung und zum Recycling dieses Produkts an Ihre lokale Gemeinde, den Entsorgungsdienst oder das Geschäft, in dem Sie dieses Produkt gekauft haben.

FCC Dieses Gerät entspricht Teil 15 der FCC-Regeln. Die Bedienung unterliegt den folgenden zwei Bedingungen:

- (1) Dieses Gerät darf keine schädlichen Störungen verursachen
- (2) Dieses Gerät muss alle empfangenen Störungen akzeptieren, einschließlich Störungen, die einen unerwünschten Betrieb verursachen können

Das Gerät muss Dateien im normalen Aufzeichnungsstatus aufzeichnen.

In der folgenden Situation führt dies jedoch dazu, dass Dateien beschädigt oder verloren gehen:

① Wenn Sie die TF-Karte aus dem Aufnahmestatus herausziehen, werden die endgültigen Videodateien beschädigt oder gehen verloren.

② Wenn ein illegaler Blackout im Aufnahmestatus vorliegt, werden die endgültigen Videodateien beschädigt oder gehen verloren.

③ Wenn im Aufnahmestatus eine zerstörende Kollision auftritt, werden Video- und Audiodateien beschädigt oder gehen verloren.

④ Wenn im Aufnahmestatus eine zerstörerische Kollision auftritt, so dass die Speicherkarte locker ist, werden Video- und Audiodateien beschädigt oder gehen verloren.

⑤ Bitte vermeiden Sie Hitze oder direkte Sonneneinstrahlung, wenn das Auto draußen abgestellt wird.

AZDOME bietet Ihnen 24 Monate Garantie sowie freundlichen Kundenservice an. Wenn Sie Frage haben, bitte einfach uns auf Amazon kontaktieren.

•» 1. DIAGRAMME DU PRODUIT

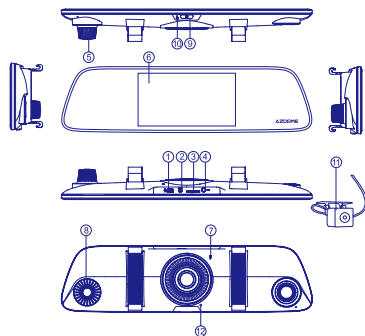

- ① USB
- ② AV IN
- ③ Port de carte TF
- ④ Port de GPS
- ⑤ Caméra frontale
- ⑥ LCD Écran
- ⑦ Réinitialiser
- ⑧ Orateur
- ⑨ Power
- ⑩ MIC
- ⑪ Caméra arrière
- ⑫ Clé secondaire

•» 2.INSTALLATION

- 1.Éteignez le moteur
2. Insérez la carte TF (Classe 10 et Max 64 Go)
3. Attachez la caméra de tableau de bord avec le rétroviseur de la voiture
- 4.Connectez le chargeur de voiture et Dash Cam en utilisant le câble de charge, puis branchez l'autre côté du chargeur de voiture à la prise de l'allume-cigare.
- 5.Installez la caméra arrière: Connecté avec le port AV IN, et le fil rouge du câble d'extension connecté avec "+" de la lumière de secours.
- 6.Sortez l'objectif de la caméra, assurez-vous qu'il est parallèle au sol.
7. Démarrer le moteur, vérifier votre installation



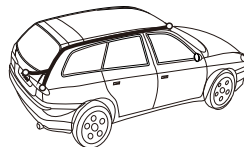

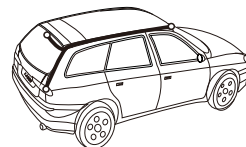

Method 1



Method 2



» 3. FONCTION DU BOUTON

-  Vidéo, début court pour enregistrer, touche courte pour arrêter d'enregistrer
-  Photo, courte pression sur une photo
-  Décale l'écran principal, la caméra frontale ou la caméra arrière
Sperrten, wenn die Kamera aufnimmt, kurze Berührung, um die
-  Verrouiller, lorsque l'appareil photo enregistre, touche courte pour verrouiller le fichier
-  Fichiers, à l'intérieur vous pouvez lire toutes vos vidéos et photos d'enregistrement
-  Paramètres

» 3. SPÉCIFICATIONS ET FONCTIONS

· Spécifications

CPU	MT8382P
Capteur	PS5250
Écran	5.5 inch LCD
Mic /Orateur	Built-in
Photo	JPG

Résolution vidéo	1920 * 1080 30FPS / 1280 * 720 30FPS
vidéo	AVI
Audio	AAC,MP3
Carte mémoire	TF Class 10 & Max 64GB
Obturbateur	obturbateur électronique
Inverter de voiture DC	5V/2A
Température de fonctionnement	-10°C - 50°C
Humidité relative	10% - 70%RH
Batterie	500mAh Li-ion Batterie

· Fonctions

Photo	pris en charge
Horodatage	pris en charge
Économiseur d'écran	pris en charge
Démarrage automatique Enregistrement	pris en charge
Enregistrement audio	pris en charge
Mode de stationnement	pris en charge
Vue arrière	pris en charge
G-Sensor	pris en charge
Enregistrement en boucle	pris en charge
La langue	Multilingue

•» 5. FAQ

① Peut pas enregistrer?

Veillez formater votre carte TF avec le Dash Cam pour la première fois

Vérifiez si la carte mémoire est insérée correctement et si la capacité disponible est suffisante.

Vérifiez le niveau de la batterie.

② Image floue?

Utilisez un chiffon propre et doux pour nettoyer les lentilles.

③ Malfunction ou crash?

Appuyez sur la fente de réinitialisation et maintenez-la enfoncée en utilisant une broche coupante pendant au moins 2 secondes.

④ Worry sur la carte mémoire est plein?

L'enregistrement en boucle continue permet d'écraser les anciens fichiers déverrouillés.

⑤ Dash cam ne pas allumer après le démarrage de la voiture? Veuillez vérifier si la connexion d'alimentation est correcte.

⑥ Auto allumer et éteindre

S'il vous plaît vérifier si vous sur le mode Parking; Ne pas sur cette fonction en conduisant.

•» 6. AVIS

 This product complies with the radio interface requirements of the European Community.

 Ce symbole signifie que le produit ne doit pas être mis au rebut avec les ordures ménagères et qu'il doit être livré dans un endroit approprié. Le recyclage aide à protéger les ressources naturelles, la santé humaine et l'environnement. Pour plus d'informations sur l'élimination et le recyclage de ce produit, contactez votre municipalité, le service d'élimination ou le magasin où vous avez acheté ce produit.

FC Cet appareil est conforme à la partie 15 des règles de la FCC. L'utilisation est soumise aux deux conditions suivantes:

- (1) Cet appareil ne peut pas causer d'interférences nuisibles
- (2) Cet appareil doit accepter toute interférence reçue, y compris les interférences susceptibles de provoquer un fonctionnement indésirable

Version spéciale

L'appareil doit enregistrer les fichiers dans un état d'enregistrement normal.

Mais dans la situation suivante, cela conduira à des fichiers à être endommagés ou perdus:

- ① Si vous retirez la carte TF en mode d'enregistrement, les fichiers vidéo finaux seront endommagés ou perdus.
- ② S'il y a un black-out illégal dans l'état d'enregistrement, les fichiers vidéo finaux seront endommagés ou perdus.
- ③ S'il y a une collision destructrice dans l'état d'enregistrement, les fichiers vidéo et audio seront endommagés ou perdus.

- ④ S'il y a une collision destructrice dans l'état d'enregistrement afin que la carte mémoire soit lâche, les fichiers vidéo et audio seront endommagés ou perdus.
- ⑤ Veuillez éviter la chaleur ou l'exposition directe du soleil lorsque le parking est à l'extérieur.

AZDOME offre une garantie de 24 mois et un service clientèle amical. Si vous avez des questions, s'il vous plaît contactez-nous sur Amazon.

» 1. DIAGRAMA DEL PRODUCTO

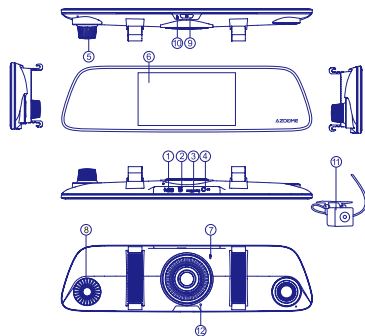

- ① USB ② AV IN ③ Puerto de tarjeta TF ④ Puerto de GPS
⑤ Cámara frontal ⑥ LCD Pantalla ⑦ Reiniciar ⑧ Altavoz
⑨ Power ⑩ MIC ⑪ Cámara arrière ⑫ Clé secondaire

» 2. INSTALACIÓN

1. Apague el motor
2. Inserte la tarjeta TF (Clase 10 y Máx. 64 GB)
3. Acopla la cámara del tablero con el espejo retrovisor del automóvil
4. Conecte el cargador del automóvil y la Dash Cam usando el cable de carga, luego conecte el otro lado del cargador del automóvil a la toma del encendedor de cigarrillos.
5. Instale la cámara trasera: conectada con el puerto AV IN, y el cable rojo del cable de extensión conectado con "+" de la luz de respaldo.
6. Cambie la lente de la cámara, asegúrese de que esté paralela al suelo.
7. Inicie el motor, revise su instalación



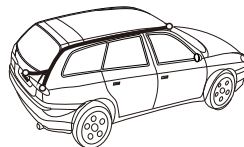

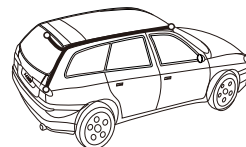

Method 1



Method 2



•» 3.FUNCIÓN DEL BOTÓN

-  Video, toque breve para comenzar a grabar, toque corto nuevamente para detener para grabar
-  Foto, toque breve captura una imagen
-  Cambia la pantalla principal, la cámara frontal o la cámara trasera
-  Bloquear, cuando la cámara está grabando, toque brevemente para bloquear el archivo
-  Archivos, dentro de ti puedes reproducir todos tus videos y fotos de grabación
-  Configuraciones

•» 4.ESPECIFICACIONES Y FUNCIONES

· Spécifications

CPU	MT8382P
Sensor	PSS250
Pantalla	5.5 inch LCD
Mic /Altavoz	Built-in
Foto	JPG

Resolución de video	1920 * 1080 30FPS / 1280 * 720 30FPS
Video	AVI
Audio	AAC,MP3
Tarjeta de memoria	TF Class 10 & Max 64GB
Obturador	obturador electrónico
Inversor de automóvil DC	5V/2A
Temperatura de trabajo	-10°C - 50°C
Humedad relativa	10% - 70%RH
Batería	500mAh Li-ionBatería

· Funciones

Foto	Apoyos
Marca de tiempo	Apoyos
Salvapantallas	Apoyos
Grabación de inicio automático	Apoyos
Grabar audio	Apoyos
Modo de estacionamiento	Apoyos
Vista trasera	Apoyos
G-Sensor	Apoyos
Grabación en bucle	Apoyos
Idioma	Multi lenguaje

•»5.PREGUNTASFRECUENTES

① ¿Puede no grabar?

Formatee su tarjeta TF con la Dash Cam por primera vez
Compruebe si la tarjeta de memoria está insertada correctamente y si
hay suficiente capacidad libre.
Verifica el nivel de la batería.

② Imagen borrosa?

Use un paño limpio y suave para limpiar lentes para limpiar suavemente
la lente.

③ ¿Fallo o falla?

Presione y mantenga presionada la ranura Restablecer usando un pin
afilado durante al menos 2 segundos.

④ ¿Te preocupa que la tarjeta de memoria esté llena?

La grabación continua de bucle permite sobrescribir los viejos archivos
desbloqueados.

⑤ ¿La cámara oculta no se enciende después del arranque del automóvil?

Verifique si la conexión de alimentación es correcta.

⑥ Auto encendido y apagado

Por favor, compruebe si estás en el modo de estacionamiento; No lo
haga en esta función mientras conduce.

•»6.AVISO

 Este producto cumple con los requisitos de interfaz de radio de la
Comunidad Europea.

 Este símbolo significa que el producto no debe descartarse como
desperdicio doméstico y debe entregarse a un proveedor apropiado y
el reciclaje ayuda a proteger los recursos naturales, la salud humana y
el medio ambiente. Para obtener más información sobre la eliminación
y el reciclaje de este producto, comuníquese con la municipalidad local,
el servicio de eliminación o la tienda donde compró este producto

 Este dispositivo cumple con la parte 15 de las Reglas de la FCC. La
operación está sujeta a las dos condiciones siguientes:

- (1) Este dispositivo no puede causar interferencia dañina
- (2) Este dispositivo debe aceptar cualquier interferencia recibida,
incluidas las interferencias que puedan causar un funcionamiento no
deseado

Versión especial

El dispositivo debe registrar archivos en estado de grabación normal.
Pero en la siguiente situación, los archivos se dañarán o perderán:

- ① Si saca la tarjeta TF en el estado de grabación, los archivos de video
finales se dañarán o perderán.
- ② Si hay un apagón ilegal en el estado de grabación, los archivos de
video finales se dañarán o perderán.

③Si hay una colisión destructiva en el estado de grabación, los archivos de video y audio se dañarán o perderán.

④Si hay una colisión destructiva en el estado de grabación de forma que la tarjeta de memoria esté suelta, los archivos de video y audio se dañarán o perderán.

Evite el calor o la exposición directa al sol cuando el estacionamiento se estacione afuera

AZDOME ofrece una garantía de 24 meses y un servicio al cliente amigable. Si tiene alguna pregunta, contáctenos en Amazon.

●>> 1. ILLUSTRAZIONE DEL PRODOTTO

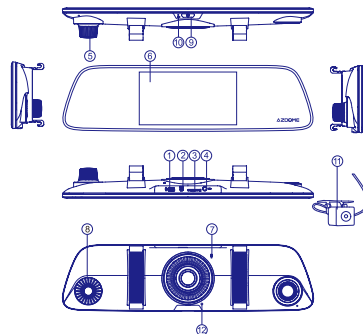

- ①USB
- ②AV IN
- ③TF Card Port
- ④GPS Port
- ⑤Camera anteriore
- ⑥Schermo LCD
- ⑦Reset
- ⑧Altoparlante
- ⑨Power
- ⑩MIC
- ⑪Camera retromarcia
- ⑫Chiave secondaria

•»2. INSTALLAZIONE

1. Spegnere il motore di auto
2. Inserire la scheda TF (Classe 10 & Max 64 GB)
3. Attaccare il nostro prodotto al parabrezza della macchina
4. Collegare il caricabatteria per auto e il Dash Cam con il cavo di alimentazione, e poi collegare l'altro lato del caricatore per auto alla presa dell'accendisigari
5. Installare la telecamera retromarcia: collegata alla porta AV IN, collegare il cavo rosso al "+" della luce retromarcia
6. Rimuovere l'obiettivo della telecamera, assicurarsi che sia parallelo al suolo
7. Avviare il motore della tua macchina, controllare e verificare l'installazione

Method 1

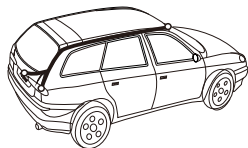

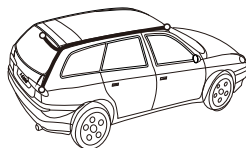

Method 2





•»3. TASTI E FUNZIONI

-  Toccare lo schermo a breve per la registrazione del video, toccare un'altra volta a breve per finire la registrazione

-  Premere a breve per fare la foto

-  Cambiare lo schermo principale, la telecamera anteriore o posteriore

-  Tasto per blocca, quando la dash cam è in registrazione, toccare a breve per bloccare il file

-  File, all'interno riesce a riprodurre tutti i video e le foto di registrazione

-  Settings

•»4. SPECIFICAZIONI & FUNZIONI

· Specificazioni

CPU	MT8382P
Sensore	P55250
Schermo	5,5 inch LCD
Altoparlante	Integrato
Foto	JPG
Resoluzione di video	1920 * 1080 30FPS /1280 * 720 30FPS
Video	AVI
Audio	AAC,MP3
Scheda di memoria	TF Class 10 & Max 64GB
Shutter	electronic shutter
Car Inverter DC	5V/2A
Temperatura di lavoro	-10°C - 50°C
Umidità d'esercizio	10% - 70%RH
Batterie	500mAh Li-ion Battery

• Funzioni

Foto	Supporto
Time stamp	Supporto
Screen Saver	Supporto
Registrazione automaticamente	Supporto
Record audio	Supporto
Monitor di parcheggio	Supporto
Rear view	Supporto
G-Sensor	Supporto
Registrazione a Loop	Supporto
Lingua	Multi-language(incluso la lingua italiana)

•»5.FAQ

① Non può registrare?

Si prega di formattare la tua scheda TF con Dash Cam per la prima volta

Controllare se la scheda di memoria è inserita correttamente e la capacità è sufficiente

Controllare il livello della batteria.

② Immagine sfocata?

Pulire delicatamente l'obiettivo utilizzando un panno morbido per la pulizia

③ Malfunzionamento o crash?

Premere e tenere premuto lo slot Reset usando un perno appuntito per almeno 2 secondi

④ Come mai la scheda di memoria è piena?

La registrazione a loop consente di sovrascrivere i vecchi file sbloccati.

⑤ Dash cam non si accende dopo l'avvio della vettura?

Si prega di verificare se il collegamento di alimentazione è giusto

⑥ Accensione e spegnimento automatico

Si prega di verificare se si è in modalità parcheggio; Non utilizzare questa funzione durante la guida.

•»6.NOTA BENE

 Questo prodotto è conforme ai requisiti dell'interfaccia radio della Comunità Europea.

 Questo simbolo indica che il prodotto non deve essere smaltito come rifiuto domestico e deve essere consegnato a un appropriato e il riciclaggio aiuta a proteggere le risorse naturali, la salute umana e l'ambiente.

Per ulteriori informazioni sullo smaltimento e il riciclaggio di questo prodotto, contattare il comune locale, il servizio di smaltimento o il negozio in cui è stato acquistato questo prodotto.

FC Questo dispositivo è conforme alla parte 15 delle norme FCC.

L'uso è soggetto alle seguenti due condizioni:

- (1) Questo dispositivo non può causare interferenze dannose
- (2) Questo dispositivo deve accettare qualsiasi interferenza ricevuta, incluse le interferenze che potrebbero causare un funzionamento indesiderato

Versione speciale

Il dispositivo deve registrare i file in condizioni di registrazione normali.

Ma nella seguente situazione, porterà danneggiare o perdere i file:

- ① Se estrai la scheda TF nello stato di registrazione, i file video finali saranno danneggiati o persi.
- ② Se si verifica un blackout illegale nello stato di registrazione, i file video finali saranno danneggiati o persi.
- ③ Se si verifica una collisione distruttiva nello stato di registrazione, i file video e audio verranno danneggiati o persi.
- ④ Se si verifica una collisione distruttiva nello stato di registrazione in modo che la scheda di memoria sia allentata, i file video e audio verranno danneggiati o persi.
- ⑤ Si prega di evitare il calore o l'esposizione diretta dal sole quando i parcheggi all'esterno.

1. ДИАГРАММА ПРОДУКТА

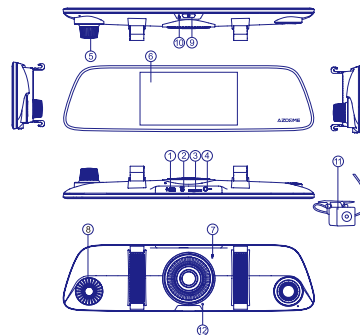

- | | | | |
|--------------------|------------|-----------------|------------------|
| ① USB | ② AV IN | ③ TF slot | ④ GPS порт |
| ⑤) Передняя камера | ⑥ ЖК-экран | ⑦ Сброс | ⑧ Оратор |
| ⑨ Мощность | ⑩ MIC | ⑪ Задняя камера | ⑫ Вторичный ключ |

•»2.УСТАНОВКА

1. Включите двигатель
2. Вставьте карту TF (Класс 10 и максимум 64 Гб)
3. Прикрепите приборную панель с зеркалом заднего вида автомобиля.
4. Подключите автомобильное зарядное устройство и Dash Cam с помощью зарядного кабеля, затем подключите другую сторону автомобильного зарядного устройства к гнезду прикуривателя.
5. Установите заднюю камеру: подключен к разъему AV IN и красный провод удлинительного кабеля, подключенный к «+» резервного освещения.
6. Сдвиньте объектив камеры, убедитесь, что он параллелен земле.
7. Запустите двигатель, проверьте установку.



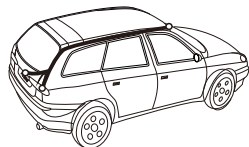

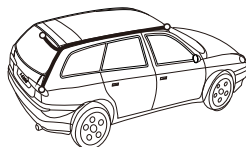

Метод 1



Метод 2



•»3.ФУНКЦИЯ КНОПКИ

-  Видео короткое касание начинает записываться, короткое касание снова останавливается для записи
-  Фото короткое нажатие на кнопку
-  Сдвиньте главный дисплей, переднюю камеру или заднюю камеру
-  Блокировка, когда камера записывает, короткое нажатие для блокировки файла
-  Файлы, внутри вы можете воспроизводить все ваши видеозаписи и фотографии
-  Настройки

•»4.ТЕХНИЧЕСКИЕ ХАРАКТЕРИСТИКИ & ФУНКЦИИ

· Технические характеристики

CPU	MT8382P
датчик	PS5250
Экран	5.5 inch LCD
Микрофон / Динамик	Встроенный
Фото	JPG
Разрешение	1920 * 1080 30FPS / 1280 * 720 30FPS
Видео	AVI
Аудио	AAC,MP3

Карта памяти	TF-карта. Класс 10 & до 64GB
Ставень	электронный затвор
Автомобильный инвертор постоянного тока	5V/2A
Рабочая температура	-10°C - 50°C
Относительная влажность	10% - 70%RH
Аккумулятор	Литий-ионная батарея 500 мАч

· Функции

Фото	Поддержка
Временная метка	Поддержка
Хранитель экрана	Поддержка
Авто-выключение	Поддержка
Автозапуск	Поддержка
Запись аудио	Поддержка
Режим парковки	Поддержка
Вид сзади	Поддержка
G-Sensor	Поддержка
Циклическая запись	Поддержка
Язык	Многоязычная

●» 5. ОБЩИЕ ПРОБЛЕМЫ

① Не записывать?

Пожалуйста, отформатируйте свою TF-карту с помощью Dash Cam в первый раз.

Проверьте, правильно ли вставлена карта памяти и достаточно свободной емкости.

Проверьте уровень заряда батареи.

② Размытое изображение?

Для чистки объектива используйте чистую, мягкую ткань для чистки линз.

③ Неисправность или сбой?

Нажмите и удерживайте слот Reset, используя острый контакт в течение как минимум 2 секунд.

④ Беспокойство по поводу карты памяти заполнено?

Запись в непрерывном цикле позволяет перезаписать старые разблокированные файлы.

⑤ Дамба не включается после запуска автомобиля?

Проверьте правильность подключения питания.

●» 6. ЗАМЕЧАНИЕ

 Данное изделие соответствует требованиям радиointерфейса Европейского сообщества.

 Этот символ означает, что продукт нельзя отбрасывать как бытовые отходы, и его следует доставлять в соответствующие и аэрозольные средства защиты потребителей, природные ресурсы, здоровье человека и окружающую среду. Для получения дополнительной информации об утилизации и утилизации этого продукта обратитесь в местный муниципалитет, Сервис или магазин, в котором вы купили этот продукт.

FC Данное устройство соответствует части 15 правил FCC.

Эксплуатация допускается при соблюдении следующих двух условий:

(1) Данное устройство может принимать помехи от помех и (2) Это устройство должно принимать любые полученные помехи, включая помехи, которые могут вызвать нежелательную работу.

Специальная версия

Устройство должно записывать файлы при нормальном состоянии записи.

Но в следующей ситуации это приведет к повреждению или утере файлов:

1. Если вы вытащили TF-карту в состоянии записи, окончательные видеофайлы будут повреждены или потеряны.
2. Если в статусе записи есть недопустимое затемнение, окончательные видеофайлы будут повреждены или потеряны.
3. Если в состоянии записи произойдет деструктивное столкновение, видео и аудио файлы будут повреждены или потеряны.
4. Если в состоянии записи происходит деструктивное столкновение, так что карта памяти потеряна, видео и аудио файлы будут повреждены или потеряны.
5. Избегайте тепла или прямого воздействия солнца, когда автостоянки снаружи.