

**1. Zavírání**

Na dálkovém ovladači stisknout jednou ,směrové světla blikají jednou, dveře zůstanou zablokovány.

**2. Otevírání**

Na dálkovém ovladači stisknout jednou ,směrové světla bliknu dvakrát, dveře budou odblokovány.

**3. Otevírání poklopu zavazadlového prostoru**

Více než 2,5 sek. přidržet knoflík aux, směrová světla blikají třikrát, poklop zavazadlového prostoru zůstane uvolněný

**4. Lokalizace vozidla**

V režimu uzavření stlačíme ,směrová světla blikají třikrát za účelem nalezení vozidla. Pro jednotlivé pohony (elektrické / pneumatické) nastavíme správné přepínače v řídicí jednotce (viz diagram)

**5. Naprogramujete dálkový ovladač.**

Stiskneme programovací tlačítko na centrální jednotce po dobu 1 sekundy, rozsvítí se směrové světlo a pek stiskneme jedno z tlačítek na dálkovém ovladači, které chceme naprogramovat. Kontrolky zhasnou.

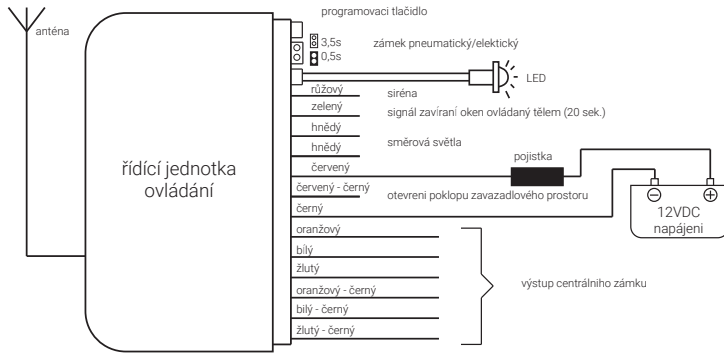

**Výstup připojení centrálního zámku pre ovladače**

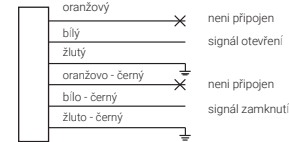

**ovládání kostrou**

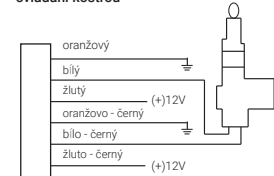

**ovládání pohonu (elektrické)**

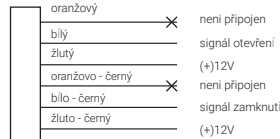

**ovládání plusom**

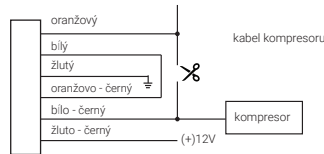

**ovládání pohonu (pneumatické)**

**Výstup pripojenia centrálného zámku pre ovladače**

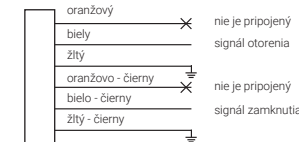

**ovládanie kostrou**

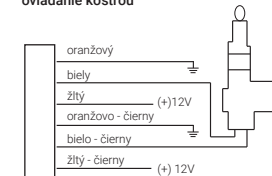

**ovládanie pohonu (elektrické)**

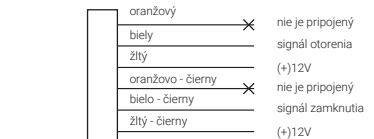

**ovládanie plusom**

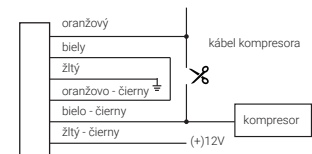

**ovládanie pohonu (pneumatické)**

- 1. Lock**  
Press on the remote controller once, with the direction light flash once, and then central control door lock will be locked.
- 2. Unlock**  
Press on the remote controller once, with the direction light flash twice, and then central door lock will be unlocked.
- 3. Trunk release**  
Press long aux for 2,5 sec. with the direction light flash three times and the trunk release simultaneously.
- 4. Car finding**  
In lock mode, press once with the direction light flash three times of finding the car.
- 5. Remote control programming**  
Press "learning button" for 1 sec. on main unit (see diagram below), direction light turn on, then press the button on "new" remote controller. Direction light turn off, the new remote controller is active.

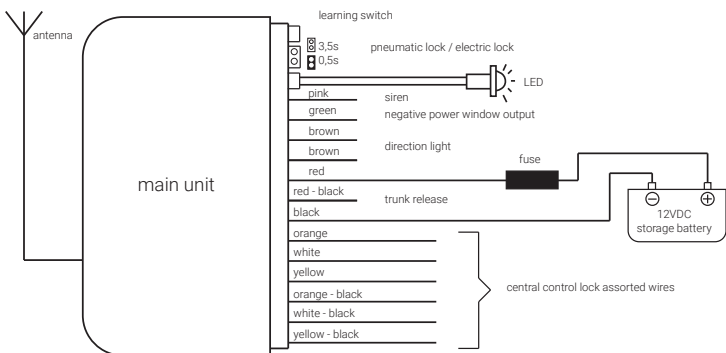

Diagrams for connect actuators

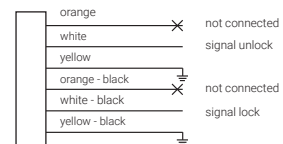

control (-)

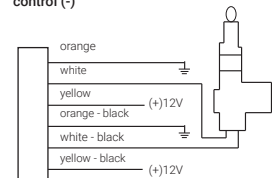

electrical control actuators

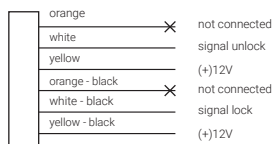

control (+)

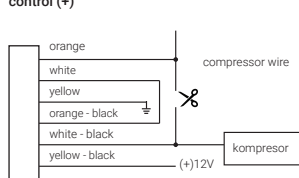

electrical control actuators

- 1. Zamykanie**  
Na pilocie nacisnąć jeden raz , kierunkowskazy migną jednokrotnie, drzwi zostaną uzbrojone (zablokowane).
- 2. Otwieranie**  
Na pilocie nacisnąć jeden raz , kierunkowskazy migną dwukrotnie, drzwi zostaną odblokowane.
- 3. Otwieranie kłapy bagażnika**  
Przez 2,5 sek. przytrzymać przycisk aux, kierunkowskazy migną trzykrotnie, kłapa bagażnika zostanie zwolniona.
- 4. Lokalizacja samochodu**  
W trybie uzbrojenia (zamknięty) wciskamy , kierunkowskazy migną trzykrotnie w celu odnalezienia samochodu. Dla odpowiednich silowników (elektryczne/pneumatyczne) ustawiamy odpowiednio zwórkę w centralce (patrz diagram).
- 5. Programowanie pilota**  
Wciskamy przycisk programowania (na centralce) na 1 sekundę, kierunkowskazy zapalą się, następnie wciskamy jeden z przycisków na pilocie, który chcemy zaprogramować. Kierunkowskazy gasną a nowy pilot zostaje zaprogramowany.

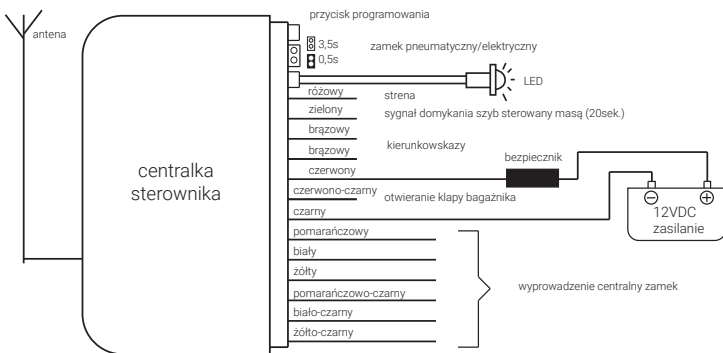

Wyproawdzenie podłączenia centralnego zamka dla silowników

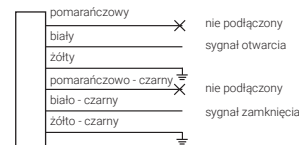

sterowanie masą

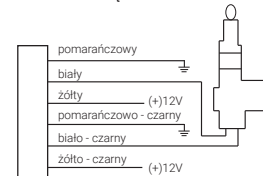

sterowanie silownikiem (elektryczne)

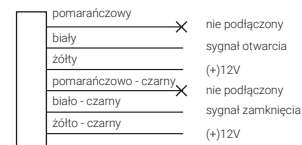

sterowanie „plusem”

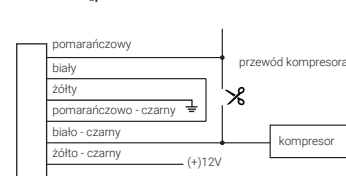

sterowanie silownikiem (pneumatyczne)