

Toff

BATHROOMS

PREMIUM BATHROOM DESIGNS



Finishes

A Grupo / Group



CR
Cromo
Chrome
Chrome
Chrom
Хром

B Grupo / Group

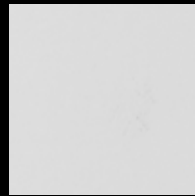

BL
Blanco mate
Matt white
Blanche mate
Weisse matte
Белое

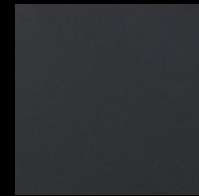

NG
Negro mate
Matt black
Noir mate
Schwarz matte
Черное

C Grupo / Group



CO
Cobre mate
Matt copper
Cuivre mat
Kupfer matt
Матовая медь



BR
Bronce antiguo mate
Old matt bronze
Vieux bronze mat
Altes bronze matt
Матовая состаренная бронза



NI
Níquel cepillado mate
Matt brushed nickel
Matt brossé nickel
Matt gebürstetes Nickel
Брашированный матовый никел

D Grupo / Group



O
Oro
Gold
Or
Gold
Золото



OR
Oro rosa
Rose gold
Or rosé
Rose Gold
Розовое золото



OC
Oro cepillado
Brushed gold
Or brossé
Gebürstetes gold
Брашированное золото

Ejemplo / Example

Colección/ Collection

74
Ikon

Artículo/ Article Type

002
Wash-basin mixer

Acabado/ Finish

CR
Chrome finish

CÓDIGO/ CODE

74 002 CR

Grupo / Group		A	B		C			D		
		CR	NG	BL	CO	BR	NI	O	OR	OC
PRESTIGE	Bespoke	●						●		●
	crystal	●						●	●	●
	vulcan	●						●		●
	monro	●						●	●	●
	paris	●						●	●	●
	art	●						●	●	●
	dome	●						●	●	●
	picadily	●						●	●	●
		●						●	●	
		●						●	●	
CONTEMPORARY	Disk	●						●		●
	fleur	●						●	●	●
	legent	●	●		●			●	●	●
	marbel	●						●		●
	speed	●						●		●
	hot	●	●	●	●	●	●	●	●	●
	Cylinder	●	●	●	●		●	●	●	●
	G1	●	●					●	●	●
	bloke	●	●		●			●	●	●
	cube	●	●		●			●	●	●
	●	●					●		●	
	●	●					●	●		
	●						●	●		
Memory	●					●	●		●	
HYDROTHERAPY	Kromotherapy	●	●	●	●	●	●	●	●	●
	Rociadores / Showerheads	●	●	●	●	●	●	●	●	●
	Empotrados / Built-In	●	●	●	●	●	●	●	●	●
	Complementos Ducha / Shower Complements	●	●	●	●	●	●	●	●	●
	Columnas Ducha / Shower Columns	●	●	●	●	●	●	●	●	●
	Grifos De Pie / Floor-Standings Mixers	●	●	●	●	●	●	●	●	●
Duchitas Bidé / Shut-Off	●	●	●	●	●	●	●	●	●	
ACCESSORIES		●	●	●	●	●	●	●	●	●
		●	●		●			●	●	●
		●						●	●	●
		●						●	●	●
		●	●		●			●	●	●
		●						●	●	●
KITCHEN & COMPLEMENTS	Fregaderas / Sink Mixers	●	●		●		●	●	●	●
	Complementos / Complements	●	●	●	●	●	●	●	●	●

82 Bespoke



Bespoke



irrepetibleThe force of the universe. Fragments of primitive light and matter condensed in a design that dialogues with the future. The chromatic sinuosity and the contrast of textures open a door to infinity. Six semi-precious stones, six paths, to turn your bathroom into a unique place.

Pomos / Handles



L
Liso
Plain



P
Puntos
Dots



R
Rayas
Stripes



C
Curvo
Curved

Piedras semipreciosas / Semiprecious stones

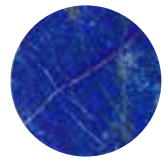

LP
Lapislázuli
Lapis lazuli



ML
Malaquita
Malachite



AM
Amatista
Amethyst



OT
Ojo de tigre
Tiger Eye



PB
Madre perla blanco
Mother of Pearl White



PG
Madre perla gris
Mother of Pearl Grey



CR
Cromo
Chrome
Chrome
Chrom
Хром



O
Oro
Gold
Or
Gold
Золото



OC
Oro cepillado
Brushed gold
Or brossé
Gebürstetes gold
Брашированное золото

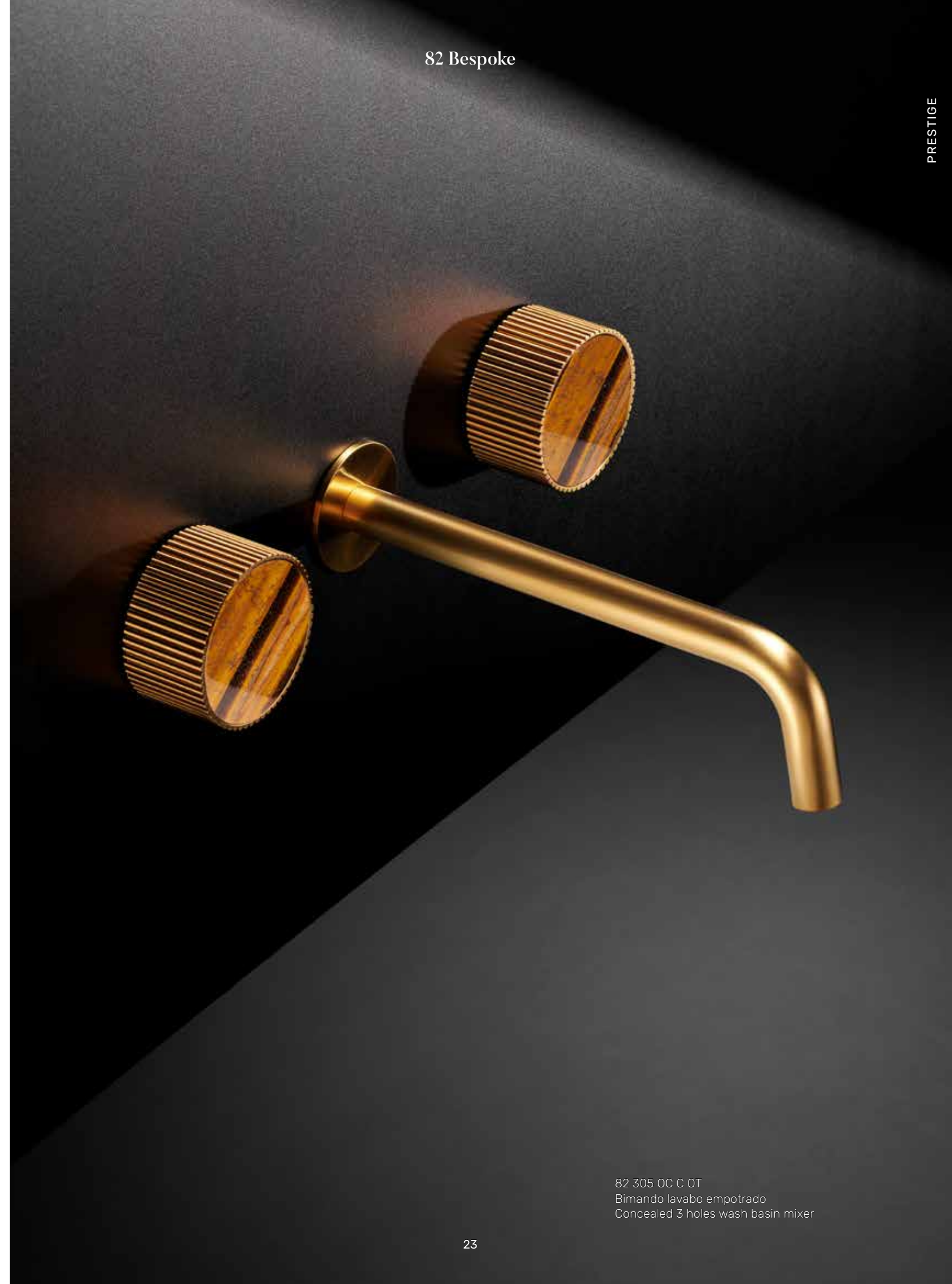



82 005J O P LP
Juego lavabo caño central
Wash basin in 3 holes mixer



82 016 O R LP / C ML / C AM / L OT / P PB / P PG
 Llave de paso empotrar 1/2"
 Built-in key step 1/2"



82 005L CR R PG
 Juego lavabo caño central
 Wash basin in 3 holes mixer



82 005J O R ML
 Juego lavabo caño central
 Wash basin in 3 holes mixer

82 Bespoke

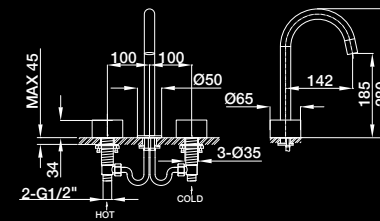

82 005J ●●●●

Juego lavabo caño central
 Wash basin in 3 holes mixer
 Mélangeur 3 trous pour lavabo
 Waschtischmischer dreilochbatterie
 Смеситель для раковины на 3 отверстия

82 075J ●●●●

Juego lavabo caño central válv. desag. click-clack
 Wash basin in 3 holes mixer with click-clack waste
 Mélangeur 3 trous pour lavabo avec vidage click-clack
 Waschtischmischer dreilochbatterie mit click-clack ablauf
 Смеситель для раковины на 3 отверстия с клапаном клик-клак

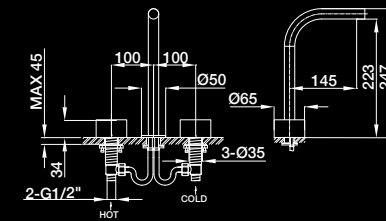

82 005L ●●●●

Juego lavabo caño central
 Wash basin in 3 holes mixer
 Mélangeur 3 trous pour lavabo
 Waschtischmischer dreilochbatterie
 Смеситель для раковины на 3 отверстия

82 075L ●●●●

Juego lavabo caño central válv. desag. click-clack
 Wash basin in 3 holes mixer with click-clack waste
 Mélangeur 3 trous pour lavabo avec vidage click-clack
 Waschtischmischer dreilochbatterie mit click-clack ablauf
 Смеситель для раковины на 3 отверстия с клапаном клик-клак

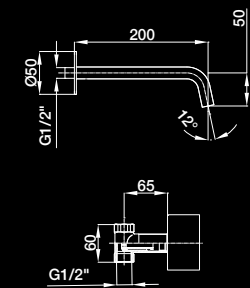
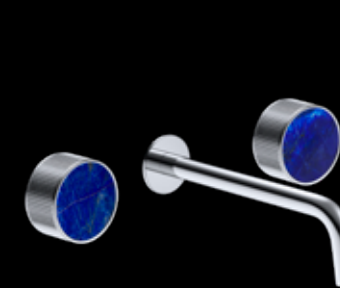

82 305 ●●●●

Bimando lavabo empotrado
 Concealed 3 holes wash basin mixer
 Mélangeur de lavabo 3 trous à encastrer
 Unterputz 3-Loch Waschtischmischer
 Встроенный смеситель для раковины на 3 отверстия

82 307 ●●●●

Bimando lavabo empotrado válvula desagüe click-clack
 Concealed 3 holes wash basin mixer with click-clack waste
 Mélangeur de lavabo 3 trous à encastrer avec vidage click-clack
 Unterputz 3-Loch Waschtischmischer mit Click-Clack Ablaufgarnitur
 Встроенный смеситель для раковины на 3 отверстия со сливом клик-клак

CR
 Cromo
 Chrome

O
 Oro
 Gold

OC
 Oro cepillado
 Brushed gold

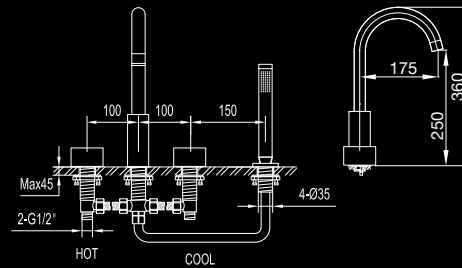

82 714J ●●●●

Grupo baño ducha 4 agujeros de repisa con ducha
 Bath shower 4 holes mixer with handshower
 Ensemble bain-douche 4 trous sur gorge avec ensemble de douche
 Wannenrand bad und duschmischer
 Смеситель на борт ванны для 4 отверстий с ручным душем

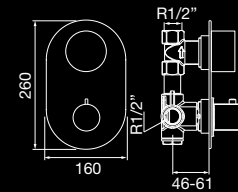

82 601 / 82 602 / 82 603 ●●●●

Termostático baño ducha empotrar con inversor 1/ 2/ 3 vías
 Thermostatic concealed bath shower with diverter 1/ 2/ 3 ways
 Mitigeur thermostatique bain/douche à encastrer avec inverseur 1/ 2/ 3 vois
 Thermostat für brause/wannenbatterie mit umstellung 1/ 2/ 3 abgängen
 Термостатический смеситель встроенный душ и ванна на 1/ 2/ 3 выхода

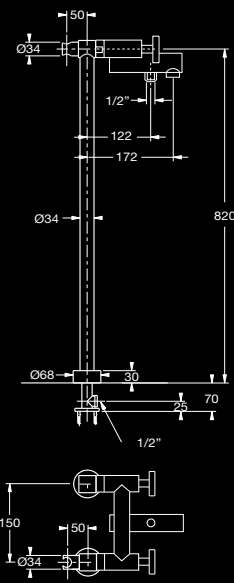

82 512 ●●●●

Grupo baño ducha con columna suelo de 820 mm
 Bath shower group with floor-standing column of 820 mm
 Mélangeur bain-douche sur colonne de 820 mm
 Wannen batterie mit 820 mm hohen boden anschluss,
 Handbrause und flexiblen schlauch
 Смеситель ванна / душ с напольными колоннами 820 mm

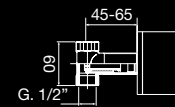
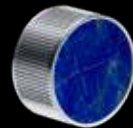

82 016 ●●●●

Llave de paso empotrar 1/2"
 Built-in key step 1/2"
 Robinet d'arrêt de 1/2"
 Unterputz-ventil 1/2"
 Кран встроенный 1/2"

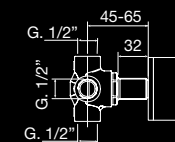
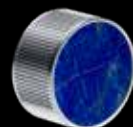

82 320 / 82 330 / 82 340 / 82 350 ●●●●

Distribuidor empotrar 2/3/4/5 salidas
 Built-in diverter 2/3/4/5 ways
 Inverseur 2/3/4/5 voies à encastrer
 2/3/4/5-wege-umsteller
 Встроенный дивертер на 2/3/4 /5 выхода

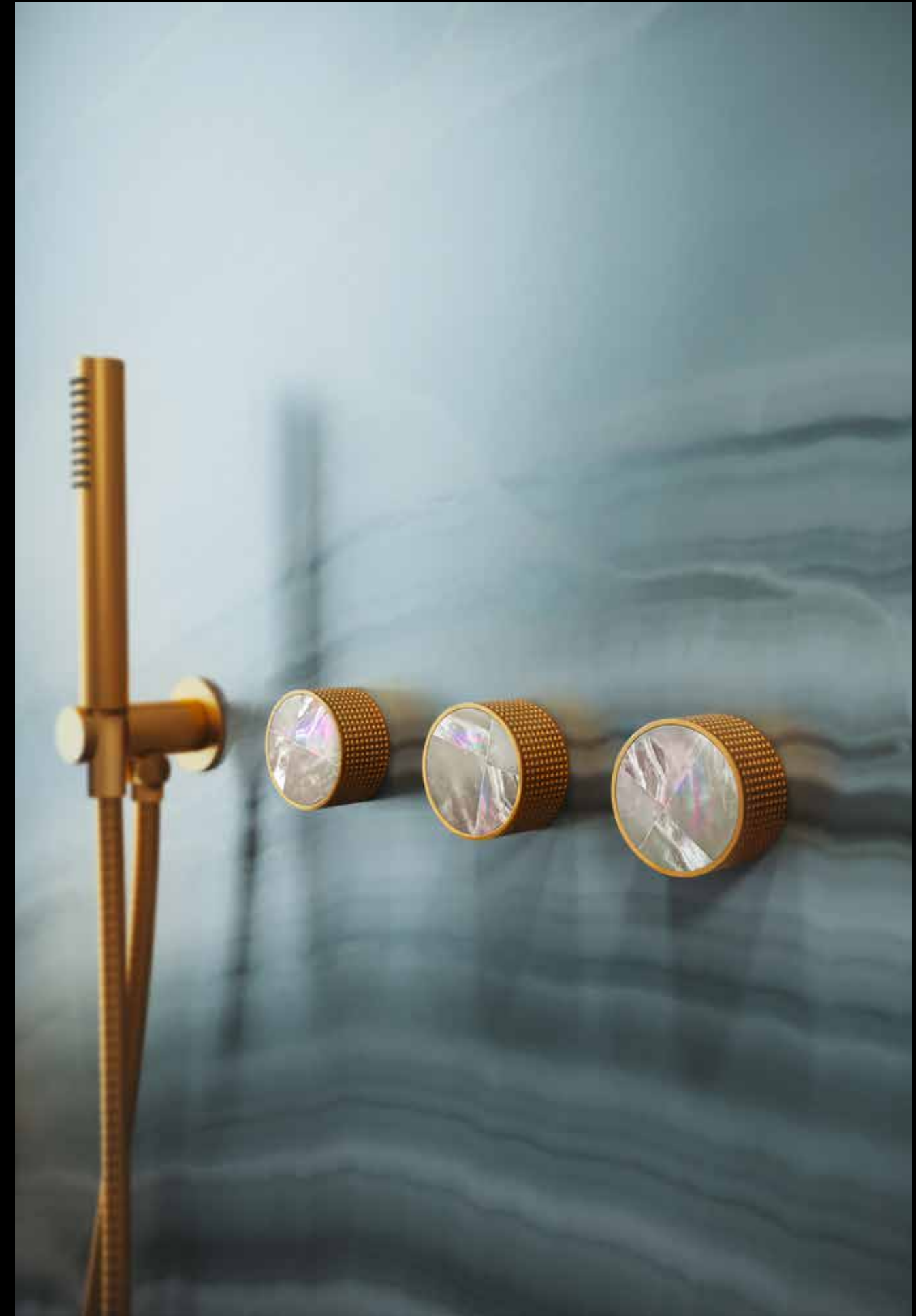

- CR**
Cromo
Chrome
- O**
Oro
Gold
- OC**
Oro cepillado
Brushed gold

crystal



crystal



Alma glacial. Una colección desprendida de un glaciar de gélida creatividad. Muestra radiantemente la elegancia de la montaña de hielo y esconde el meticuloso trabajo de un cristal forjado durante milenios.

A glacial soul. A collection detached from a glacier of frozen creativity. Radiantly shows the elegance of the ice mountain, and hides a meticulous work of a crystal forged for millennia.

CR
Cromo
Chrome
Chrome
Chrom
Хром

O
Oro
Gold
Or
Gold
Золото

OR
Oro rosa
Rose gold
Or rosé
Rose Gold
Розовое золото

OC
Oro cepillado
Brushed gold
Or brossé
Gebürstetes gold
Брашированное золото





73 005P CR
Juego lavabo caño central
Wash basin in 3 holes mixer

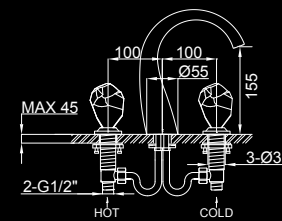

73 005P ●●●●●

Juego lavabo caño central
Wash basin in 3 holes mixer
Mélangeur 3 trous pour lavabo
Waschtischmischer dreilochbatterie
Смеситель для раковины на 3 отверстия

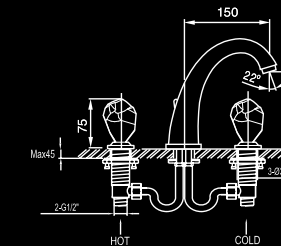

73 005M ●●●●●

Juego lavabo caño central
Wash basin in 3 holes mixer
Mélangeur 3 trous pour lavabo
Waschtischmischer dreilochbatterie
Смеситель для раковины на 3 отверстия

73 075P ●●●●●

Juego lavabo caño central válv. desag. click-clack
Wash basin in 3 holes mixer with click-clack waste
Mélangeur 3 trous pour lavabo avec vidage click-clack
Waschtischmischer dreilochbatterie mit click-clack ablauf
Смеситель для раковины на 3 отверстия с клапаном клик-клак

73 075M ●●●●●

Juego lavabo caño central válv. desag. click-clack
Wash basin in 3 holes mixer with click-clack waste
Mélangeur 3 trous pour lavabo avec vidage click-clack
Waschtischmischer dreilochbatterie mit click-clack ablauf
Смеситель для раковины на 3 отверстия с клапаном клик-клак

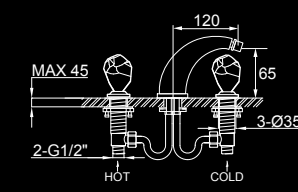

73 006M ●●●●●

Juego bidé caño central
Bidet in 3 holes mixer
Mélangeur 3 trous pour bidet
Bidetbatterie dreilochbatterie
Смеситель для биде на 3 отверстия



73 305 ●●●●●

Bimando lavabo empotrado
Concealed 3 holes wash basin mixer
Mélangeur de lavabo 3 trous à encastrer
Unterputz 3-Loch Waschtischmischer
Встроенный смеситель для раковины на 3 отверстия

73 008M ●●●●●

Juego bidé caño central válv. desag. click-clack
Bidet in 3 holes mixer with click-clack waste
Mélangeur 3 trous pour bidet avec vidage click-clack
Bidetbatterie dreilochbatterie mit click-clack ablauf
Смеситель для биде на 3 отверстия с клапаном клик-клак

73 307 ●●●●●

Bimando lavabo empotrado válv. desag. click-clack
Concealed 3 holes wash basin mixer with click-clack waste
Mélangeur de lavabo 3 trous à encastrer avec vidage click-clack
Unterputz 3-Loch Waschtischmischer mit Click-Clack Ablaufgarnitur
Встроенный смеситель для раковины на 3 отверстия со сливом click-clack

- CR
Cromo
Chrome
- O
Oro
Gold
- OR
Oro Rosa
Rose Gold
- OC
Oro cepillado
Brushed gold



73 012 ●●●●●

Grupo baño ducha con accesorios
Wall mounted bath shower mixer with accessories
Mélangeur bain-douche avec accessoires
Wannen und dusch batterie mit zuberhör
Смеситель ванна / душ настенного монтажа с аксессуарами



73 015 ●●●●●

Grupo ducha con accesorios
Shower mixer with accessories
Mélangeur douche avec ensemble de douche
Dusch batterie mit zuberhör
Смеситель для душа настенного монтажа с аксессуарами

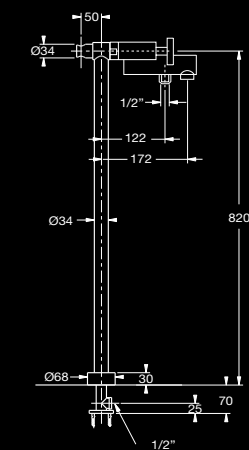
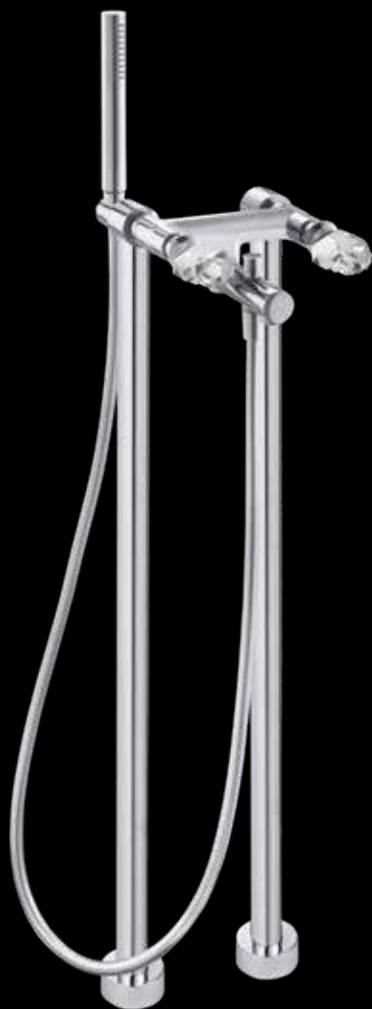

73 512 ●●●●●

Grupo baño ducha con columna suelo de 820 mm
Bath shower group with floor-standing column of 820 mm
Mélangeur bain-douche sur colonne de 820 mm
Wannen batterie mit 820 mm hohen boden anschluss,
Handbrause und flexiblen schlauch
Смеситель ванна / душ с напольными колоннами 820 mm

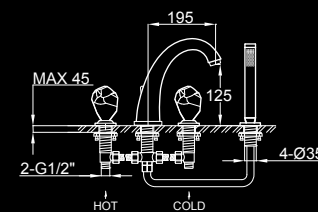

73 714M ●●●●●

Grupo baño ducha 4 agujeros de repisa con ducha
Bath shower 4 holes mixer with handshower
Ensemble bain-douche 4 trous sur gorge avec ensemble de douche
Wannenrand bad und duschmischer
Смеситель на борт ванны для 4 отверстий с ручным душем



73 016 ●●●●●

Llave de paso empotrar 1/2"
Built-in key step 1/2"
Robinet d'arrêt de 1/2"
Unterputz-ventil 1/2"
Кран встроенный 1/2"



73 320 / 73 330 / 73 340 / 73 350 ●●●●●

Distribuidor empotrar 2/3/4/5 salidas
Built-in diverter 2/3/4/5 ways
Inverseur 2/3/4/5 voies à encastrer
2/3/4/5-wege-umsteller
Встроенный дивертер на 2/3/4 /5 выхода



vulcan



vulcan



La isla de cristal. Navegando por la laguna veneciana, emerge una colección sofisticada con denominación de origen. Seis burbujas de cristal con oro o plata trasladan al baño la tradición artesanal y las técnicas avanzadas de los vidrieros de Murano.

The crystal island. Navigating the Venetian lagoon, a sophisticated collection of unique cuttings emerges. Six jewels of glass with gold or silver transfer to the bathroom the tradition of the glass masters of Murano.

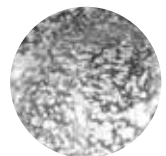

CR/LS
Cromo / Liso
Chrome / Plain

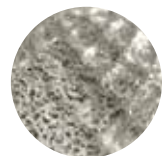

CR/RB
Cromo / Rombo
Chrome / Rhombic

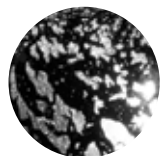

CR/NG
Cromo / Negro
Chrome / Black



O/LS
Oro / Liso
Gold / Plain



O/NG
Oro / Negro
Gold / Black



O/RB
Oro / Rombo
Gold / Rhombic



CR
Cromo
Chrome
Chrom
Хром



O
Oro
Gold
Or
Gold
Золото



OC
Oro cepillado
Brushed gold
Or brossé
Gebürstetes gold
Брашированное золото

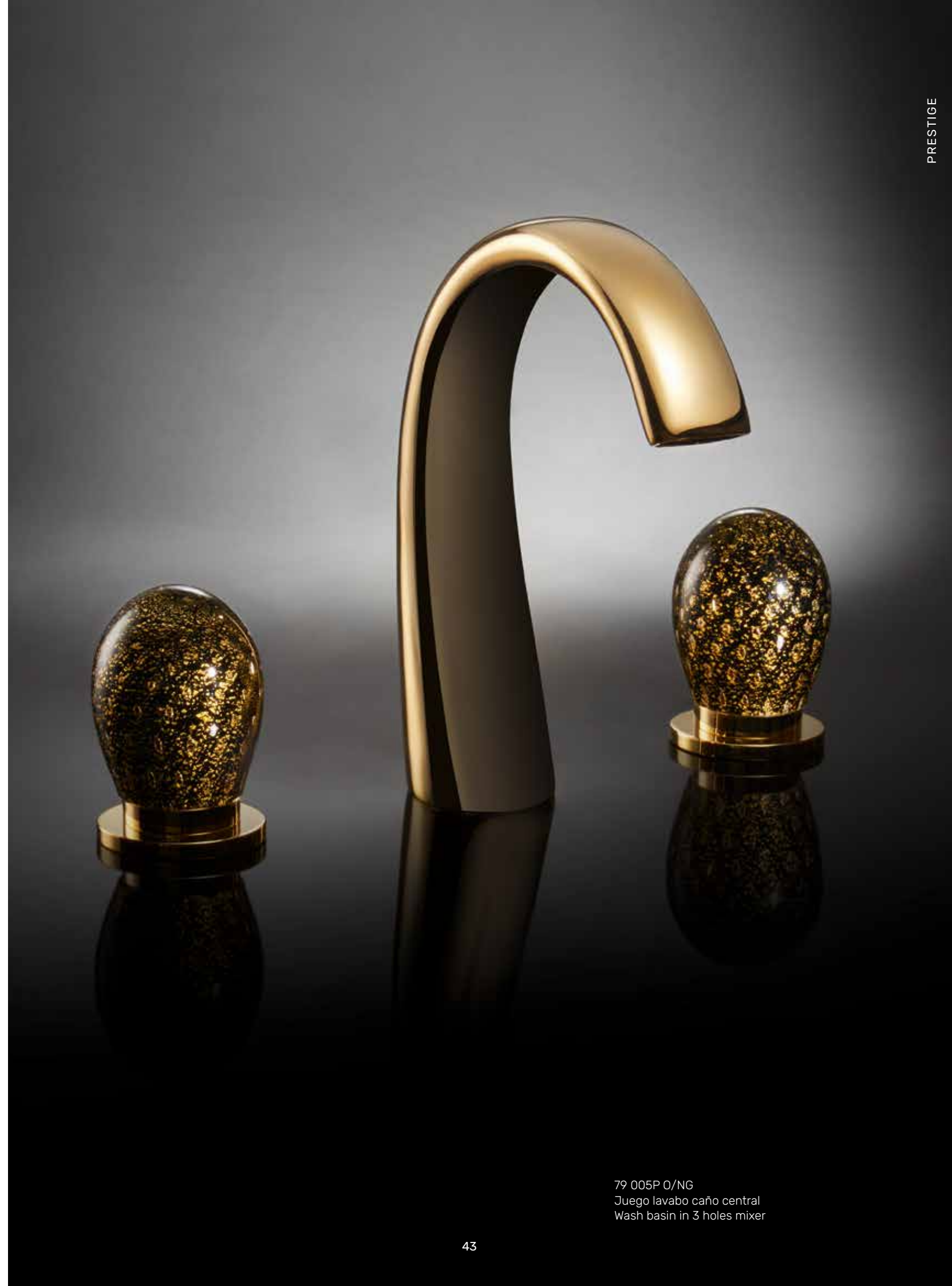

79 005P O/NG
Juego lavabo caño central
Wash basin in 3 holes mixer



79 002 CR/NG
Monobloc lavabo
Single-hole wash-basin mixer

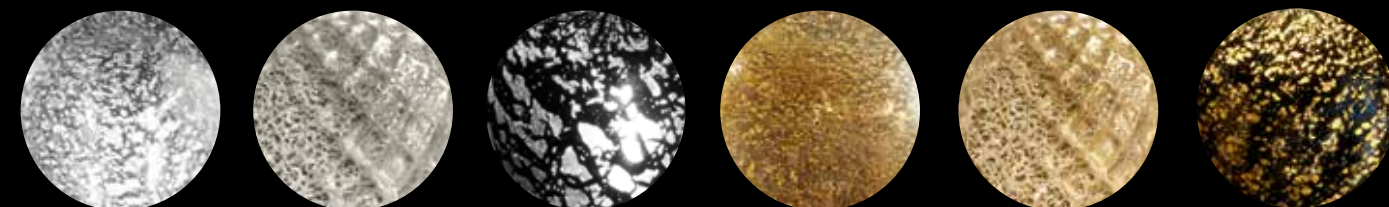

CR/LS
Cromo / Liso
Chrome / Plain

CR/RB
Cromo / Rombo
Chrome / Rhombic

CR/NG
Cromo / Negro
Chrome / Black

O/LS
Oro / Liso
Gold / Plain

O/RB
Oro / Rombo
Gold / Rhombic

O/NG
Oro / Negro
Gold / Black

OC/LS
Oro cepillado / Liso
Brushed gold / Plain

OC/RB
Oro cepillado / Rombo
Brushed gold / Rhombic

OC/NG
Oro cepillado / Negro
Brushed gold / Black

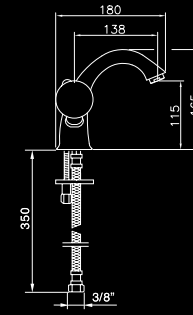

79 002 ● ● ● ●

Monobloc lavabo
Single-hole wash-basin mixer
Mélangeur lavabo monotrou
1-loch-zweigriff-waschtischbatterie
Смеситель для раковины

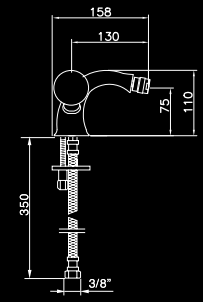

79 009 ● ● ● ●

Monobloc bidé
Single-hole bidet mixer
Mélangeur bidet monotrou
Bidetbatterie
Смеситель для биде

79 004 ● ● ● ●

Monobloc lavabo válv. desag. click-clack
Single-hole wash-basin set with click-clack waste
Mélangeur lavabo monotrou avec vidage click-clack
1-loch-zweigriff-waschtischbatterie mit click-clack ablauf
Смеситель для раковины с клапаном клик-клак

79 011 ● ● ● ●

Monobloc bidé válv. desag. click-clack
Single-hole bidet mixer with click-clack waste
Mélangeur bidet avec vidage click-clack
Bidetbatterie. Click-clack ablauf
Смеситель для биде с клапаном клик-клак

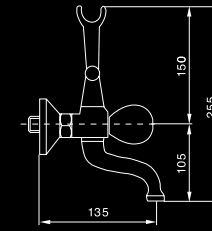

79 112 ● ● ● ●

Grupo baño ducha con accesorios
Wall mounted bath shower mixer with accessories
Mélangeur bain-douche avec accessoires
Wannen und dusch batterie
Смеситель настенный ванна / душ с аксессуарами

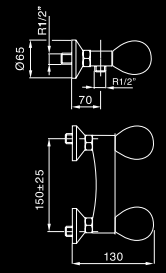

79 015 ● ● ● ●

Grupo ducha con accesorios
Shower mixer with accessories
Mélangeur douche avec ensemble de douche
Dusch batterie mit zuberhör
Смеситель для душа настенного монтажа с аксессуарами



CR
Cromo
Chrome

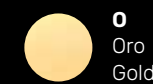

O
Oro
Gold

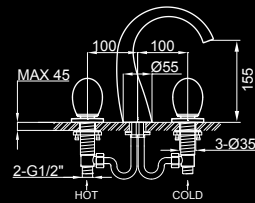

OC
Oro cepillado
Brushed gold

**79 005P**

Juego lavabo caño central
Wash basin in 3 holes mixer
Mélangeur 3 trous pour lavabo
Waschtischmischer dreilochbatterie
Смеситель для раковины на 3 отверстия

79 075P

Juego lavabo caño central válv. desag. click-clack
Wash basin in 3 holes mixer with click-clack waste
Mélangeur 3 trous pour lavabo avec vidage click-clack
Waschtischmischer dreilochbatterie mit click-clack ablauf
Смеситель для раковины на 3 отверстия с клапаном клик-клак

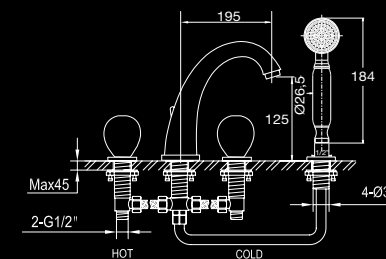
**79 714M**

Grupo baño ducha 4 agujeros de repisa con ducha
Bath shower 4 holes mixer with handshower
Ensemble bain-douche 4 trous sur gorge avec ensemble de douche
Wannenrand bad und duschmischer
Смеситель на борт ванны для 4 отверстий с ручным душем

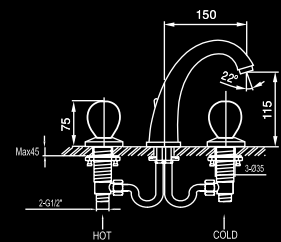
**79 005M**

Juego lavabo caño central
Wash basin in 3 holes mixer
Mélangeur 3 trous pour lavabo
Waschtischmischer dreilochbatterie
Смеситель для раковины на 3 отверстия

79 075M

Juego lavabo caño central válv. desag. click-clack
Wash basin in 3 holes mixer with click-clack waste
Mélangeur 3 trous pour lavabo avec vidage click-clack
Waschtischmischer dreilochbatterie mit click-clack ablauf
Смеситель для раковины на 3 отверстия с клапаном клик-клак

**79 016**

Llave de paso empotrar 1/2"
Built-in key step 1/2"
Robinet d'arrêt de 1/2"
Unterputz-ventil 1/2"
Кран встроенный 1/2"

**79 006M**

Juego bidé caño central
Bidet in 3 holes mixer
Mélangeur 3 trous pour bidet
Bidetbatterie dreilochbatterie
Смеситель для биде на 3 отверстия

79 008M

Juego bidé caño central válv. desag. click-clack
Bidet in 3 holes mixer with click-clack waste
Mélangeur 3 trous pour bidet avec vidage click-clack
Bidetbatterie dreilochbatterie mit click-clack ablauf
Смеситель для биде на 3 отверстия с клапаном клик-клак

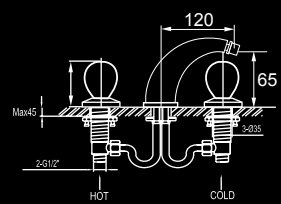
**79 305**

Bimando lavabo empotrado
Concealed 3 holes wash basin mixer
Mélangeur de lavabo 3 trous à encastrer
Unterputz 3-Loch Waschtischmischer
Встроенный смеситель для раковины на 3 отверстия

79 307

Bimando lavabo empotrado válv. desag click-clack
Concealed 3 holes wash basin mixer with click-clack waste
Mélangeur de lavabo 3 trous à encastrer avec vidage click-clack
Unterputz 3-Loch Waschtischmischer mit click-clack Ablaufgarnitur
Встроенный смеситель для раковины на 3 отверстия со сливом click-clack

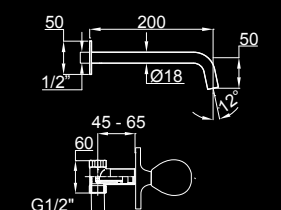
**79 320 / 79 330 / 79 340 / 79 350**

Distribuidor empotrar 2/3/4/5 salidas
Built-in diverter 2/3/4/5 ways
Inverseur 2/3/4/5 voies à encastrer
2/3/4/5-wege-umsteller
Встроенный дивертер на 2/3/4/5 выхода

79 419-M200

Columna ducha clásica cilíndrica telescópica con rociador M200 con desviador
Round telescopic classic shower column with showerhead M200 with diverter
Barre de douche ronde télescopique classique avec pomme de douche M200 et inverseur
Klassisch runde brausegarnitur M200 bewegliche kopfbrause handbrause, brausehalter und umschalter
Колонна душ цилиндрический телескопический с распылителем M200, с отклонением

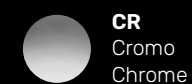

CR
Cromo
Chrome

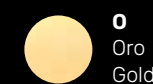

O
Oro
Gold

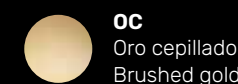

OC
Oro cepillado
Brushed gold



79 005P CR/NG
Juego lavabo caño central
Wash basin in 3 holes mixer

monro



monro



El paradigma de cristal. Un tramado piramidal convertirá su baño en un lugar para recordar. Un interior con transparencias matizadas para transformar su estilo de vida. Un grifo de alta costura como una afirmación de su personalidad y sensibilidad.

The crystal paradigm. A pyramidal dithering will convert your bathroom in a place to remember. An interior with nuanced transparencies to transform your lifestyle. An haute couture faucet as an affirmation of your personality and sensitivity.

CR
Cromo
Chrome
Chrome
Chrom
Хром

O
Oro
Gold
Or
Gold
Золото

OR
Oro rosa
Rose gold
Or rosé
Rose Gold
Розовое золото

OC
Oro cepillado
Brushed gold
Or brossé
Gebürstetes gold
Брашированное золото



78 102 O
Monobloc lavabo alto
Single-hole high wash-basin



78 005M 0
Juego lavabo caño central
Wash basin in 3 holes mixer



78 005S OR
Juego lavabo caño central
Wash basin in 3 holes mixer



78 012 CR
Grupo baño ducha con accesorios
Wall mounted bath shower mixer with accessories

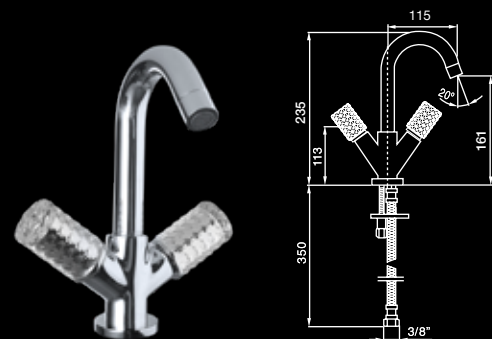

78 002 ●●●●●

Monobloc lavabo
Single-hole wash-basin mixer
Mélangeur lavabo monotrou
1-loch-zweigriff-waschtischbatterie
Смеситель для раковины



78 102 ●●●●●

Monobloc lavabo alto
Single-hole high wash-basin mixer
Mélangeur lavabo haut monotrou
1-loch-zweigriff-waschtischbatterie hoher
Высокий смеситель для раковины

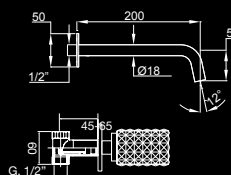

78 305 ●●●●●

Bimando lavabo empotrado
Concealed 3 holes wash basin mixer
Mélangeur de lavabo 3 trous à encastrer
Unterputz 3-Loch Waschtischmischer
Встроенный смеситель для раковины на 3 отверстия

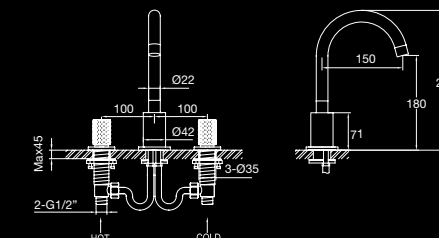

78 005S ●●●●●

Juego lavabo caño central
Wash basin in 3 holes mixer
Mélangeur 3 trous pour lavabo
Waschtischmischer dreilochbatterie
Смеситель для раковины на 3 отверстия

78 004 ●●●●●

Monobloc lavabo válv. desag. click-clack
Single-hole wash-basin set with click-clack waste
Mélangeur lavabo monotrou avec vidage click-clack
1-loch-zweigriff-waschtischbatterie mit click-clack ablauf
Смеситель для раковины с клапаном клик-клак

78 104 ●●●●●

Monobloc lavabo alto válv. desag. click-clack
Single-hole high wash-basin set with click-clack waste
Mélangeur lavabo haut monotrou avec vidage click-clack
1-loch-zweigriff-waschtischbatterie hoher mit click-clack ablauf
Высокий смеситель для раковины с клапаном клик-клак

78 307 ●●●●●

Bimando lavabo empotrado válv. desag. click-clack
Concealed 3 holes wash basin mixer with click-clack waste
Mélangeur de lavabo 3 trous à encastrer avec vidage click-clack
Unterputz 3-Loch Waschtischmischer mit click-clack Ablaufgarnitur
Встроенный смеситель для раковины на 3 отверстия со сливом click-clack

78 075S ●●●●●

Juego lavabo caño central válv. desag. click-clack
Wash basin in 3 holes mixer with click-clack waste
Mélangeur 3 trous pour lavabo avec vidage click-clack
Waschtischmischer dreilochbatterie mit click-clack ablauf
Смеситель для Раковины на 3 отверстия с клапаном клик-клак

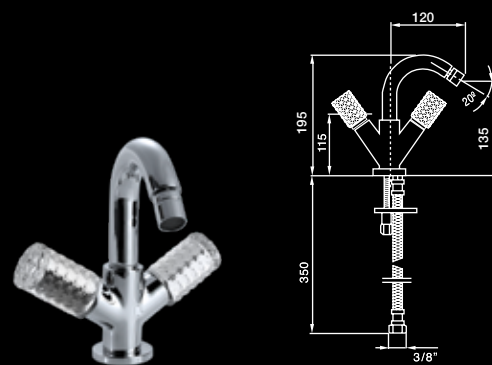

78 009 ●●●●●

Monobloc bidé
Single-hole bidet
Mélangeur bidet
Bidetbatterie
Смеситель для биде



78 005M ●●●●●

Juego lavabo caño central
Wash basin in 3 holes mixer
Mélangeur 3 trous pour lavabo
Waschtischmischer dreilochbatterie
Смеситель для раковины на 3 отверстия



78 012 ●●●●●

Grupo baño ducha con accesorios
Wall mounted bath shower mixer with accessories
Mélangeur bain-douche avec accessoires
Wannen und dusch batterie mit zuberhör
Смеситель ванна / душ настенного монтажа с аксессуарами



78 015 ●●●●●

Grupo ducha con accesorios
Shower mixer with accessories
Mélangeur douche avec ensemble de douche
Dusch batterie mit zuberhör
Смеситель для душа настенного монтажа с аксессуарами

78 011 ●●●●●

Monobloc bidé válv. desag. click-clack
Single-hole bidet set with click-clack waste
Mélangeur bidet avec vidage click-clack
Bidetbatterie. click-clack ablauf
Смеситель для биде с клапаном клик-клак

78 075M ●●●●●

Juego lavabo caño central válv. desag. click-clack
Wash basin in 3 holes mixer with click-clack waste
Mélangeur 3 trous pour lavabo avec vidage click-clack
Waschtischmischer dreilochbatterie mit click-clack ablauf
Смеситель для раковины на 3 отверстия с клапаном клик-клак



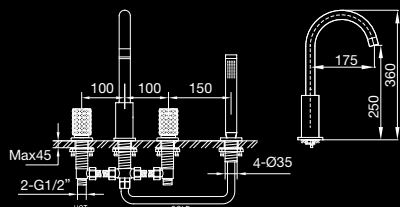

78 714 J

Grupo baño ducha 4 agujeros de repisa con ducha
 Bath shower 4 holes mixer with handshower
 Ensemble bain-douche 4 trous sur gorge avec ensemble de douche
 Wannensrand bad und duschmischer
 Смеситель на борт ванны для 4 отверстий с ручным душем

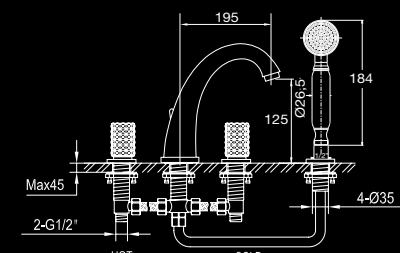

78 714 M

Grupo baño ducha 4 agujeros de repisa con ducha
 Bath shower 4 holes mixer with handshower
 Ensemble bain-douche 4 trous sur gorge avec ensemble de douche
 Wannensrand bad und duschmischer
 Смеситель на борт ванны для 4 отверстий с ручным душем

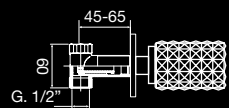
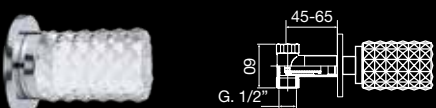

78 016

Llave de paso empotrar 1/2"
 Built-in key step 1/2"
 Robinet d'arrêt de 1/2"
 Unterputz-ventil 1/2"
 Кран встроенный 1/2"

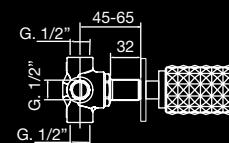
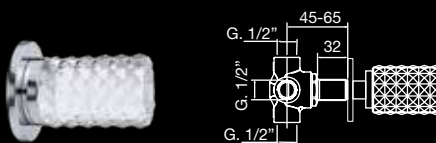

78 320 / 78 330 / 78 340 / 78 350

Distribuidor empotrar 2/3/4/5 salidas
 Built-in diverter 2/3/4/5 ways
 Inverseur 2/3/4/5 voies à encastrer
 2/3/4/5-wege-umsteller
 Встроенный дивертер на 2/3/4/5 выхода

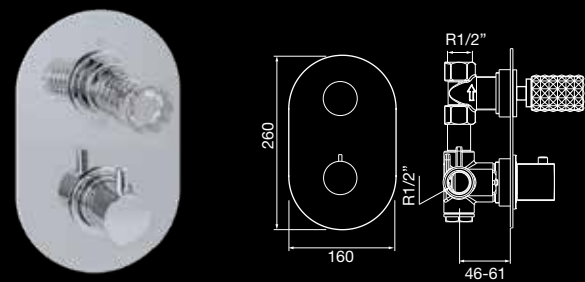

78 601 / 78 602 / 78 603

Termostático baño ducha empotrar con inversor 1/ 2/ 3 vías
 Thermostatic concealed bath shower with diverter 1/ 2/ 3 ways
 Mitigeur thermostatique bain/douche à encastrer avec inverseur 1/ 2/ 3 vois
 Thermostat für brause/wannenbatterie mit umstellung 1/ 2/ 3 abgängen
 Термостатический смеситель встроенный / душ и ванна / на 1/ 2/ 3 выхода



78 415-D200

Columna ducha cilíndrica telescópica con rociador D200 con desviador
 Round telescopic shower column with showerhead D200 with diverter
 Barre de douche ronde télescopique avec pomme de douche D200 et inverseur
 Runde brausegarnitur D200 bewegliche kopfbrause handbrause, brausehalter und umschalter
 Душевая стойка цилиндрическая телескопическая с верхним душем d200

78 415-D300

Ccolumna ducha cilíndrica telescópica con rociador D300 con desviador
 Round telescopic shower column with showerhead D300 with diverter
 B de douche ronde télescopique avec pomme de douche D300 et inverseur
 Runde brausegarnitur D300 bewegliche kopfbrause handbrause, brausehalter und umschalter
 Душевая стойка цилиндрическая телескопическая с верхним душем d300

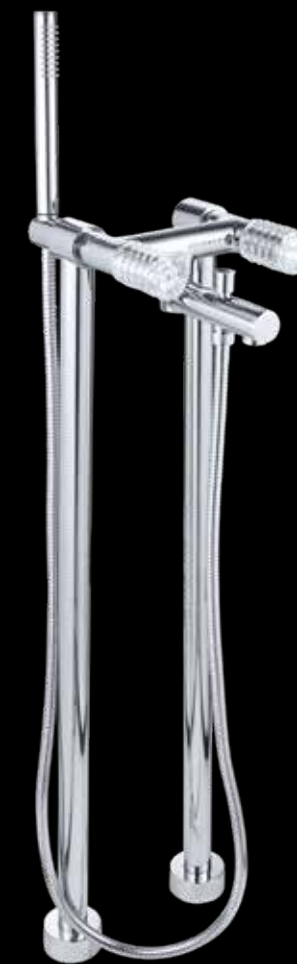

78 512

Grupo baño ducha con columna suelo de 820 mm
 Bath shower group with floor-standing column of 820 mm
 Mélangeur bain-douche sur colonne de 820 mm
 Wannensrand bad mit 820 mm hohen boden anschluss, Handbrause und flexiblen schlauch
 Смеситель ванна / душ с напольными колоннами 820 mm

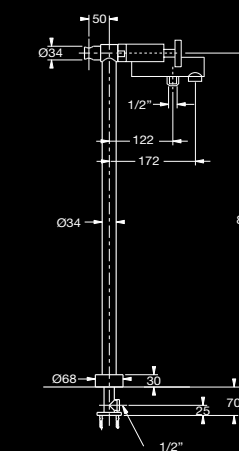

paris



paris



Agua cristalizada. Cientos de partículas luminosas iluminan su sala de baño con el grifo joya Starlights. Sumérjase en un universo de brillantes estrellas, retenidas en los volantes como agua cristalizada hecha con Swarovski Elements.

Crystallized water. Hundreds of shiny particles illuminate your bathroom with the Starlights jewel faucet. Immerse yourself in a universe of shining stars, retained in the handles as crystallized water made with Swarovski Elements.

CR
Cromo
Chrome
Chrom
Хром

O
Oro
Gold
Or
Gold
Золото

OR
Oro rosa
Rose gold
Or rosé
Rose Gold
Розовое золото

OC
Oro cepillado
Brushed gold
Or brossé
Gebürstetes gold
Брашированное золото



77 005S CR
Juego lavabo caño central
Wash basin in 3 holes mixer



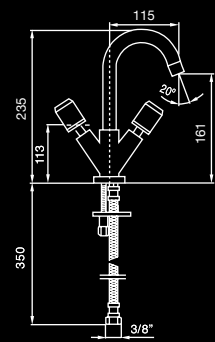

77 002 ●●●●●

Monobloc lavabo
Single-hole wash-basin mixer
Mélangeur lavabo monotrou
1-loch-zweigriff-waschtischbatterie
Смеситель для раковины

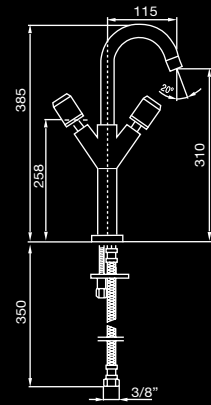

77 102 ●●●●●

Monobloc lavabo alto
Single-hole high wash-basin
Mélangeur lavabo haut monotrou
1-loch-zweigriff-waschtischbatterie hoher
Высокий смеситель для раковины

77 004 ●●●●●

Monobloc lavabo válv. desag. click-clack
Single-hole wash-basin set with click-clack waste
Mélangeur lavabo avec vidage click-clack
Waschtischbatterie. Click-clack ablauf
Смеситель для раковины с клапаном клик-клак

77 104 ●●●●●

Monobloc lavabo alto válv. desag. click-clack
Single-hole high wash-basin set with click-clack waste
Mélangeur lavabo haut monotrou avec vidage click-clack
1-loch-zweigriff-waschtischbatterie hoher mit click-clack ablauf
Высокий смеситель для раковины с клапаном клик-клак

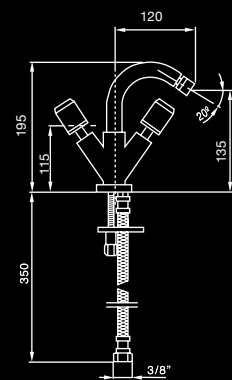

77 009 ●●●●●

Monobloc bidé
Single-hole bidet
Mélangeur bidet
Bidetbatterie
Смеситель для биде

77 011 ●●●●●

Monobloc bidé válv. desag. click-clack
Single-hole bidet set with click-clack waste
Mélangeur bidet avec vidage click-clack
Bidetbatterie. Click-clack ablauf
Смеситель для биде с клапаном клик-клак

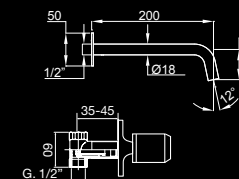

77 305 ●●●●●

Bimando lavabo empotrado
Concealed 3 holes wash basin mixer
Mélangeur de lavabo 3 trous à encastrer
Unterputz 3-Loch Waschtischmischer
Встроенный смеситель для раковины на 3 отверстия

77 307 ●●●●●

Bimando lavabo empotrado válv. desag. click-clack
Concealed 3 holes wash basin mixer with click-clack waste
Mélangeur de lavabo 3 trous à encastrer avec vidage click-clack
Unterputz 3-Loch Waschtischmischer mit click-clack Ablaufgarnitur
Встроенный смеситель для раковины на 3 отверстия со сливом click-clack

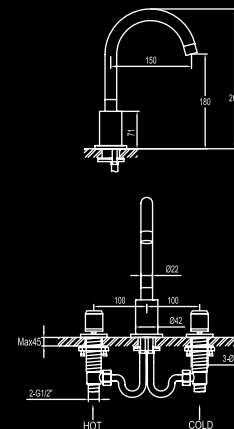

77 005S ●●●●●

Juego lavabo caño central
Wash basin in 3 holes mixer
Mélangeur 3 trous pour lavabo
Waschtischmischer dreilochbatterie
Смеситель для раковины на 3 отверстия

77 075S ●●●●●

Juego lavabo caño central válv. desag. click-clack
Wash basin in 3 holes mixer with click-clack waste
Mélangeur 3 trous pour lavabo avec vidage click-clack
Waschtischmischer dreilochbatterie mit click-clack ablauf
Смеситель для Раковины на 3 отверстия с клапаном клик-клак

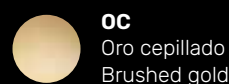
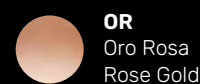
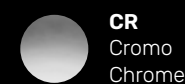



77 016 ●●●●●
 Llave de paso empotrar 1/2"
 Built-in key step 1/2"
 Robinet d'arrêt de 1/2"
 Unterputz-ventil 1/2"
 Кран встроенный 1/2"



77 320 / 77 330 / 77 340 / 77 350 ●●●●●
 Distribuidor empotrar 2/3/4/5 salidas
 Built-in diverter 2/3/4/5 ways
 Inverseur 2/3/4/5 voies à encastrer
 2/3/4/5-wege-umsteller
 Встроенный дивертер на 2/3/4/5 выхода

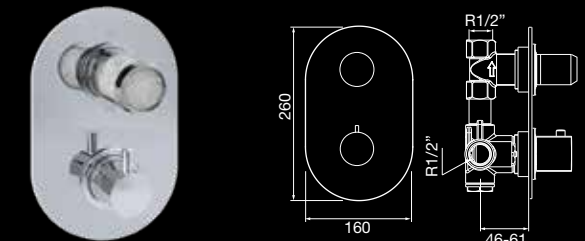

77 601 / 77 602 / 77 603 ●●●●●
 Termostático baño ducha empotrar con inversor 1/2/3 vías
 Thermostatic concealed bath shower with diverter 1/2/3 ways
 Mitigeur thermostatique bain/douche à encastrer avec inverseur 1/2/3 vois
 Thermostat für brause/wannenbatterie mit umstellung 1/2/3 abgängen
 Термостатический смеситель встроенный душ и ванна на 1/2/3 выхода



77 714J ●●●●●
 Grupo baño ducha 4 agujeros de repisa con ducha
 Bath shower 4 holes mixer with handshower
 Ensemble bain-douche 4 trous sur gorge avec ensemble de douche
 Wannenrand bad und duschmischer
 Смеситель на борт ванны для 4 отверстий с ручным душем



77 012 ●●●●●
 Grupo baño ducha con accesorios
 Wall mounted bath shower mixer with accessories
 Mélangeur bain-douche avec accessoires
 Wannen und dusch batterie mit zuberhör
 Смеситель ванна / душ настенного монтажа с аксессуарами



77 015 ●●●●●
 Grupo ducha con accesorios
 Shower mixer with accessories
 Mélangeur douche avec ensemble de douche
 Dusch batterie mit zuberhör
 Смеситель для душа настенного монтажа с аксессуарами



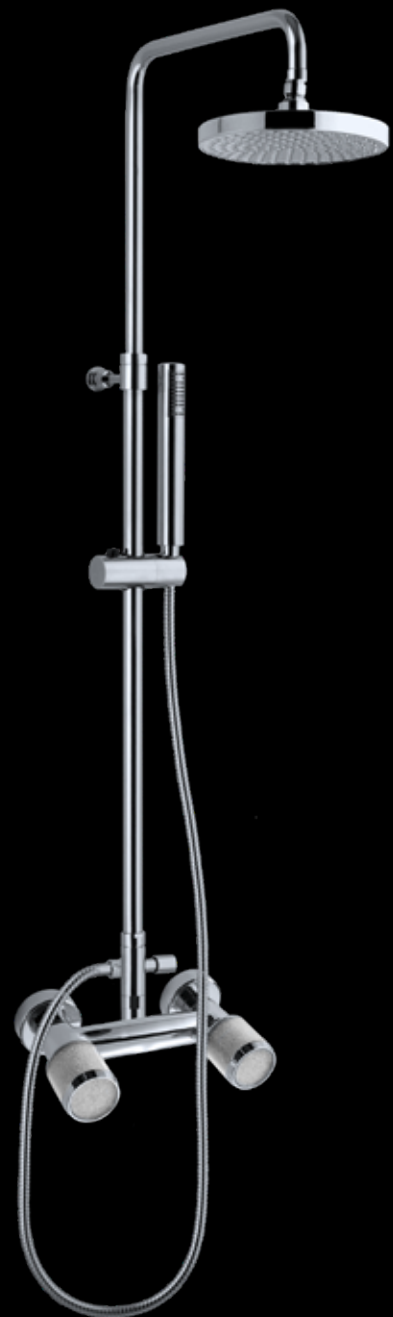

77 415-D200 ●●●●●

Columna ducha cilíndrica telescópica con rociador D200 con desviador
 Round telescopic shower column with showerhead D200 with diverter
 Barre de douche ronde télescopique avec pomme de douche D200 et inverseur
 Runde brausegarnitur D200 bewegliche kopfbrause handbrause, brausehalter und umschalter
 душевая стойка цилиндрическая телескопическая с верхним душем д200



77 512 ●●●●●

Grupo baño ducha con columnas suelo de 820 mm
 Bath shower group with floor-standing columns of 820 mm
 Mélangeur bain-douche sur colonnes de 820 mm
 Wannen batterie mit 820 mm hohen boden anschluss, handbrause und flexiblen schlauch
 Смеситель ванна / душ с напольными колоннами 820 mm

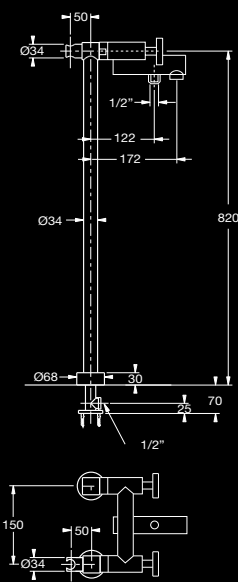

77 415-D300 ●●●●●

Columna ducha cilíndrica telescópica con rociador D300 con desviador
 Round telescopic shower column with showerhead D300 with diverter
 Barre de douche ronde télescopique avec pomme de douche D300 et inverseur
 Runde brausegarnitur D300 bewegliche kopfbrause handbrause, brausehalter und umschalter
 душевая стойка цилиндрическая телескопическая с верхним душем д300



arte



Swarovski® is a registered trademark

arte



Reflejos Boreales. Embellezca su sala de baño e ilumínela con los encantadores reflejos polares del grifo Artik. Vaya más allá de la imaginación con este elegante modelo de formas únicas y perfectas.

Aurora Borealis reflections. Glamorize your bathroom and enrich it with the charming Artik faucet polar reflections. Go beyond imagination with this chic model of unique and perfect shapes.

- | | | | |
|---|---|--|---|
| <p>CR
Cromo
Chrome
Chrome
Chrom
Хром</p> | <p>O
Oro
Gold
Or
Gold
Золото</p> | <p>OR
Oro rosa
Rose gold
Or rosé
Rose Gold
Розовое золото</p> | <p>OC
Oro cepillado
Brushed gold
Or brossé
Gebürstetes gold
Брашированное золото</p> |
|---|---|--|---|



72 302 CR
Bimando lavabo empotrado
Concealed 3 holes wash basin mixer



ARTIK ROUND ACCESSORIES
pag. 356

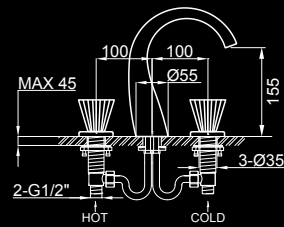

72 005P

Juego lavabo caño central
Wash basin in 3 holes mixer
Mélangeur 3 trous pour lavabo
Waschtischmischer dreilochbatterie
Смеситель для раковины на 3 отверстия

72 075P

Juego lavabo caño central válv. desag. click-clack
Wash basin in 3 holes mixer with click-clack waste
Mélangeur 3 trous pour lavabo avec vidage click-clack
Waschtischmischer dreilochbatterie mit click-clack ablauf
Смеситель для раковины на 3 отверстия с клапаном клик-клак

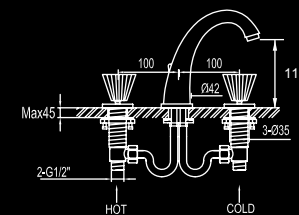

72 005M

Juego lavabo caño central
Wash basin in 3 holes mixer
Mélangeur 3 trous pour lavabo
Waschtischmischer dreilochbatterie
Смеситель для раковины на 3 отверстия

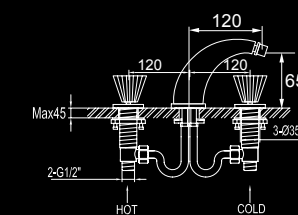

72 006M

Juego bidé caño central
Bidet in 3 holes mixer
Mélangeur 3 trous pour bidet
Bidetbatterie dreilochbatterie
Смеситель для биде на 3 отверстия

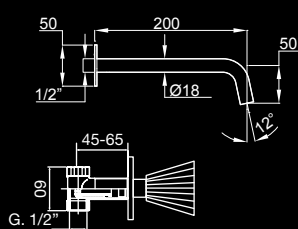

72 305

Bimando lavabo empotrado
Concealed 3 holes wash basin mixer
Mélangeur de lavabo 3 trous à encastrer
Unterputz 3-Loch Waschtischmischer
Встроенный смеситель для раковины на 3 отверстия

72 307

Bimando lavabo empotrado válv. desag. click-clack
Concealed 3 holes wash basin mixer with click-clack waste
Mélangeur de lavabo 3 trous à encastrer avec vidage click-clack
Unterputz 3-Loch Waschtischmischer mit click-clack Ablaufgarnitur
Встроенный смеситель для раковины на 3 отверстия со сливом клик-клак

72 075M

Juego lavabo caño central válv. desag. click-clack
Wash basin in 3 holes mixer with click-clack waste
Mélangeur 3 trous pour lavabo avec vidage click-clack
Waschtischmischer dreilochbatterie mit click-clack ablauf
Смеситель для раковины на 3 отверстия с клапаном клик-клак

72 008M

Juego bidé caño central válv. desag. click-clack
Bidet in 3 holes mixer with click-clack waste
Mélangeur 3 trous pour bidet avec vidage click-clack
Bidetbatterie dreilochbatterie mit click-clack ablauf
Смеситель для биде на 3 отверстия с клапаном клик-клак

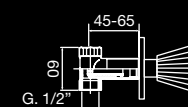

72 016

Llave de paso empotrar 1/2"
Built-in key step 1/2"
Robinet d'arrêt de 1/2"
Unterputz-ventil 1/2"
Кран встроенный 1/2"

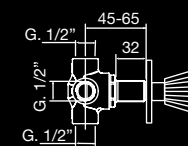
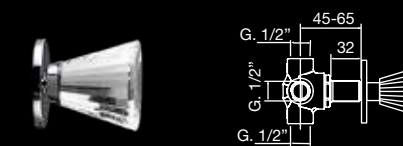

72 320 / 72 330 / 72 340 / 72 350

Distribuidor empotrar 2/3/4/5 salidas
Built-in diverter 2/3/4/5 ways
Inverseur 2/3/4/5 voies à encastrer
2/3/4/5 -wege-umsteller
Встроенный дивертер на 2/3/4/5 выхода

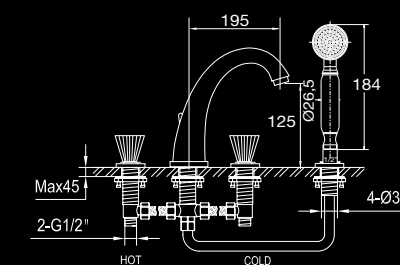

72 714M

Grupo baño ducha 4 agujeros de repisa con ducha
Bath shower 4 holes mixer with handshower
Ensemble bain-douche 4 trous sur gorge avec ensemble de douche
Wannenrand bad und duschmischer
Смеситель на борт ванны для 4 отверстий с ручным душем

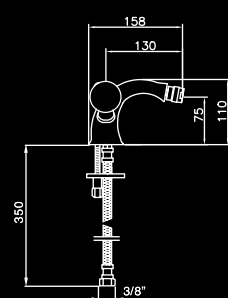

72 009

Monobloc bidé
Single-hole bidet
Mélangeur bidet
Bidetbatterie
Смеситель для биде

72 011

Monobloc bidé válv. desag. click-clack
Single-hole bidet set with click-clack waste
Mélangeur bidet avec vidage click-clack
Bidetbatterie. Click-clack ablauf
Смеситель для биде с клапаном клик-клак



CR
Cromo
Chrome



O
Oro
Gold

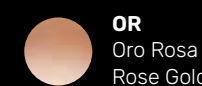

OR
Oro Rosa
Rose Gold

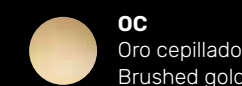

OC
Oro cepillado
Brushed gold



Swarovski® is a registered trademark

dome







dome



Brillante armonía. Rock le invita a combinar la precisión geométrica de sus formas asimétricas con la distinción clásica de los volantes de cristal y la más avanzada funcionalidad. Un trío que suena con brillantez en baños más exclusivos.

Brilliant harmony. Rock invites you to combine the asymmetric geometric precision of its shapes with the classical distinction of the crystal handles and the finest functionality. A trio that sounds brilliantly in exclusive bathrooms.

- | | | | | | | | |
|---|---|---|---|---|--|---|---|
|  | CR
Cromo
Chrome
Chrome
Chrom
Хром |  | O
Oro
Gold
Or
Gold
Золото |  | OR
Oro rosa
Rose gold
Or rosé
Rose Gold
Розовое золото |  | OC
Oro cepillado
Brushed gold
Or brossé
Gebürstetes gold
Брашированное золото |
|---|---|---|---|---|--|---|---|



71 005P O
Juego lavabo caño central
Wash basin in 3 holes mixer

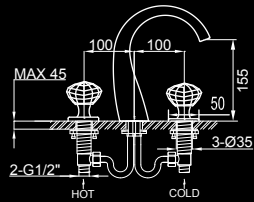

71 005P ●●●●●

Juego lavabo caño central
Wash basin in 3 holes mixer
Mélangeur 3 trous pour lavabo
Waschtischmischer dreilochbatterie
Смеситель для раковины на 3 отверстия

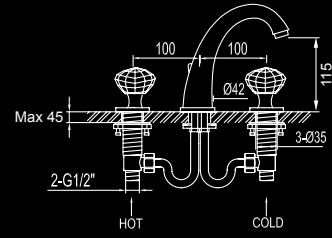

71 005M ●●●●●

Juego lavabo caño central
Wash basin in 3 holes mixer
Mélangeur 3 trous pour lavabo
Waschtischmischer dreilochbatterie
Смеситель для раковины на 3 отверстия

71 075P ●●●●●

Juego lavabo caño central válv. desag. click-clack
Wash basin in 3 holes mixer with click-clack waste
Mélangeur 3 trous pour lavabo avec vidage click-clack
Waschtischmischer dreilochbatterie mit click-clack ablauf
Смеситель для раковины на 3 отверстия с клапаном клик-клак

71 075M ●●●●●

Juego lavabo caño central válv. desag. click-clack
Wash basin in 3 holes mixer with click-clack waste
Mélangeur 3 trous pour lavabo avec vidage click-clack
Waschtischmischer dreilochbatterie mit click-clack ablauf
Смеситель для раковины на 3 отверстия с клапаном клик-клак

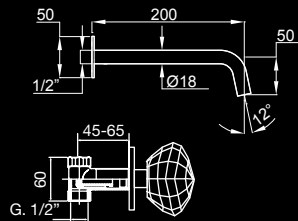

71 305 ●●●●●

Bimando lavabo empotrado
Concealed 3 holes wash basin mixer
Mélangeur de lavabo 3 trous à encastrer
Unterputz 3-Loch Waschtischmischer
Встроенный смеситель для раковины на 3 отверстия

71 307 ●●●●●

Bimando lavabo empotrado válv. desag. click-clack
Concealed 3 holes wash basin mixer with click-clack waste
Mélangeur de lavabo 3 trous à encastrer avec vidage click-clack
Unterputz 3-Loch Waschtischmischer mit click-clack Ablaufgarnitur
Встроенный смеситель для раковины на 3 отверстия со сливом клик-клак



71 005M CR
Juego lavabo caño central
Wash basin in 3 holes mixer

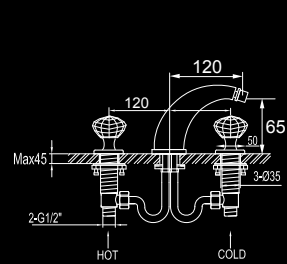
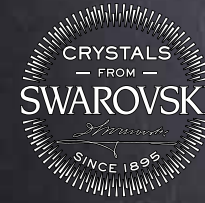

71 006M ●●●●●

Juego bidé caño central
 Bidet in 3 holes mixer
 Mélangeur 3 trous pour bidet
 Bidetbatterie dreilochbatterie
 Смеситель для биде на 3 отверстия

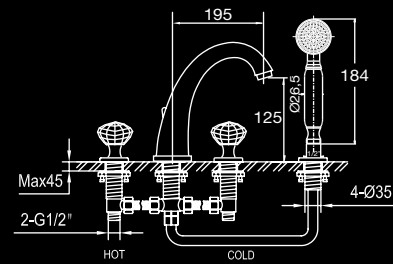

71 714M ●●●●●

Grupo baño ducha 4 agujeros de repisa con ducha
 Bath shower 4 holes mixer with handshower
 Ensemble bain-douche 4 trous sur gorge avec ensemble de douche
 Wannenrand bad und duschmischer
 Смеситель на борту ванны для 4 отверстий с ручным душем

71 008M ●●●●●

Juego bidé caño central válv. desag. click-clack
 Bidet in 3 holes mixer with click-clack waste
 Mélangeur 3 trous pour bidet avec vidage click-clack
 Bidetbatterie dreilochbatterie mit click-clack ablauf
 Смеситель для биде на 3 отверстия с клапаном клик-клак

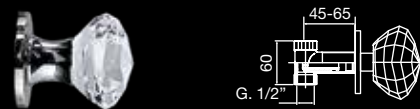

71 016 ●●●●●

Llave de paso empotrar 1/2"
 Built-in key step 1/2"
 Robinet d'arrêt de 1/2"
 Unterputz-ventil 1/2"
 Кран встроенный 1/2"

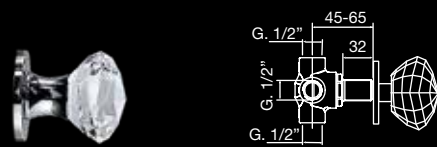

71 320 / 71 330 / 71 340 / 71 350 ●●●●●

Distribuidor empotrar 2/3/4/5 salidas
 Built-in diverter 2/3/4/5 ways
 Inverseur 2/3/4/5 voies à encastrer
 2/3/4/5 -wege-umsteller
 Встроенный дивертер на 2/3/4/5 выхода

- CR**
Cromo
Chrome
- O**
Oro
Gold
- OR**
Oro Rosa
Rose Gold
- OC**
Oro cepillado
Brushed gold



picadily

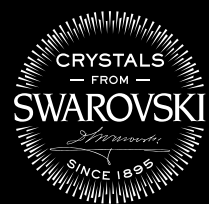





Swarovski® is a registered trademark

picadily



La joya de la corona. Este glamuroso grifo combina sofisticados detalles brillantes con un diseño exquisito y sensual. Una obra maestra meticulosamente embellecida con destellantes cristales Swarovski convirtiéndola en un símbolo en cualquier sala de baño de lujo.

The jewel of the crown. This glamorous mixer combines bright sophisticated details with exquisite sensual design. A masterpiece meticulously embellished with sparkling Swarovski crystal stones making it a symbol of any luxury bathroom.

- | | | | | | | | |
|---|---|---|---|---|--|---|---|
|  | CR
Cromo
Chrome
Chrome
Chrom
Хром |  | O
Oro
Gold
Or
Gold
Золото |  | OR
Oro rosa
Rose gold
Or rosé
Rose Gold
Розовое золото |  | OC
Oro cepillado
Brushed gold
Or brossé
Gebürstetes gold
Брашированное золото |
|---|---|---|---|---|--|---|---|



75 002 0
Monobloc lavabo
Single-hole wash-basin mixer



75 002 CR
Monobloc lavabo
Single-hole wash-basin mixer



75 016 CR / O / OR / OC
Llave de paso empotrar 1/2"
Built-in key step 1/2"



75 002 ●●●●●

Monobloc lavabo
Single-hole wash-basin mixer
Mélangeur lavabo monotrou
1-loch-zweigriff-waschtischbatterie
Смеситель для раковины



75 009 ●●●●●

Monobloc bidé
Single-hole bidet
Mélangeur bidet
Bidet batterie
Смеситель для биде



75 305 ●●●●●

Bimando lavabo empotrado
Concealed 3 holes wash basin mixer
Mélangeur de lavabo 3 trous à encastrer
Unterputz 3-Loch Waschtischmischer
Встроенный смеситель для раковины на 3 отверстия

75 004 ●●●●●

Monobloc lavabo válv. desag. click-clack
Single-hole wash-basin set with click-clack waste
Mélangeur lavabo avec vidage click-clack
Waschtischbatterie. Click-clack ablauf
Смеситель для раковины с клапаном клик-клак

75 011 ●●●●●

Monobloc bidé válv. desag. click-clack
Single-hole bidet set with click-clack waste
Mélangeur bidet avec vidage click-clack
Bidetbatterie. Click-clack ablauf
Смеситель для биде с клапаном клик-клак

75 307 ●●●●●

Bimando lavabo empotrado válv. desag. click-clack
Concealed 3 holes wash basin mixer with click-clack waste
Mélangeur de lavabo 3 trous à encastrer avec vidage click-clack
Unterputz 3-Loch Waschtischmischer mit click-clack Ablaufgarnitur
Встроенный смеситель для раковины на 3 отверстия со сливом клик-клак

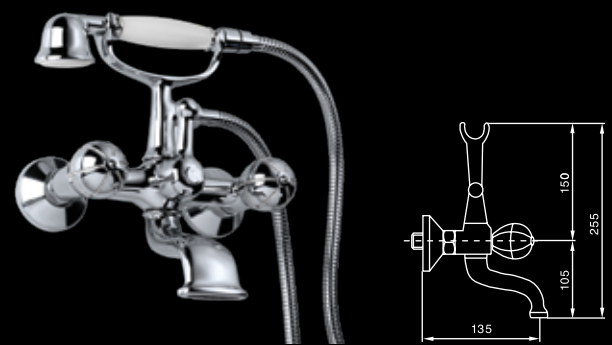

75 112 ●●●●●

Grupo baño ducha con accesorios
Wall mounted bath shower mixer with accessories
Mélangeur bain-douche avec accessoires
Wannen und dusch batterie
Смеситель настенный ванна / душ с аксессуарами



75 015 ●●●●●

Grupo ducha con accesorios
Shower mixer with accessories
Mélangeur douche avec ensemble de douche
Dusch batterie mit zuberhör
Смеситель для душа настенного монтажа с аксессуарами



75 016 ●●●●●

Llave de paso empotrar 1/2"
Built-in key step 1/2"
Robinet d'arrêt de 1/2"
Unterputz-ventil 1/2"
Кран встроенный 1/2"



75 320 / 75 330 / 75 340 / 75 350 ●●●●●

Distribuidor empotrar 2/3/4/5 salidas
Built-in diverter 2/3/4/5 ways
Inverseur 2/3/4/5 voies à encastrer
2/3/4/5-wege-umsteller
Встроенный дивертер на 2/3/4/5 выхода



75 419-M200 ●●●●●

Columna ducha clásica cilíndrica telescópica con rociador M200 con desviador
Round telescopic classic shower column with showerhead M200 with diverter
Barre de douche ronde télescopique classique avec pomme de douche M200 et inverseur
Klassisch runde brausegarnitur M200 bewegliche kopfbrause handbrause, brausehalter und umschalter
Колонна душ цилиндрический телескопический с распылителем M200, с отклонением

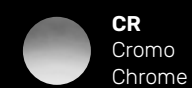

CR
Cromo
Chrome

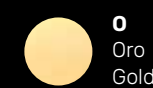

O
Oro
Gold

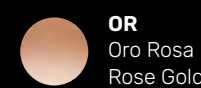

OR
Oro Rosa
Rose Gold

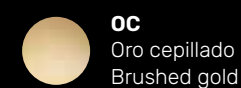

OC
Oro cepillado
Brushed gold



75 005M CR
Juego lavabo caño central
Wash basin in 3 holes mixer



75 005M ●●●●●

Juego lavabo caño central
Wash basin in 3 holes mixer
Mélangeur 3 trous pour lavabo
Waschtischmischer dreilochbatterie
Смеситель для раковины на 3 отверстия

75 006M ●●●●●

Juego bidé caño central
Bidet in 3 holes mixer
Mélangeur 3 trous pour bidet
Bidetbatterie dreilochbatterie
Смеситель для биде на 3 отверстия

75 075M ●●●●●

Juego lavabo caño central válv. desag. click-clack
Wash basin in 3 holes mixer with click-clack waste
Mélangeur 3 trous pour lavabo avec vidage click-clack
Waschtischmischer dreilochbatterie mit click-clack ablauf
Смеситель для раковины на 3 отверстия с клапаном клик-кляк

75 008M ●●●●●

Juego bidé caño central válv. desag. click-clack
Bidet in 3 holes mixer with click-clack waste
Mélangeur 3 trous pour bidet avec vidage click-clack
Bidetbatterie dreilochbatterie mit click-clack ablauf
Смеситель для биде на 3 отверстия с клапаном клик-кляк



75 714M ●●●●●

Grupo baño ducha 4 agujeros de repisa con ducha
Bath shower 4 holes mixer with handshower
Ensemble bain-douche 4 trous sur gorge avec ensemble de douche
Wannenrand bad und duschmischer
Смеситель на борт ванны для 4 отверстий с ручным душем



disk





La belleza de la tranquilidad. Una colección que domestica desiertos y mares y los hace confluír a través del trabajo metódico de las líneas. Sus superficies sutilmente magnéticas llenarán de vida cualquier rincón del baño y añadirán nuevos horizontes al espacio.

The beauty of tranquillity. A collection that tames deserts and seas and brings them together through the meticulous work of lines. Its subtly magnetic surfaces will fill any corner of the bathroom with life and will add new horizons to the space.

Pomos / Handles



- L**
Liso
Plain
- P**
Puntos
Dots
- R**
Rayas
Stripes
- C**
Curvo
Curved

- CR**
Cromo
Chrome
Chrom
Хром
- O**
Oro
Gold
Or
Gold
Золото
- OC**
Oro cepillado
Brushed gold
Or brossé
Gebürstetes gold
Брашированное золото



81 005J O C
Juego lavabo caño central
Wash basin in 3 holes mixer

81 005L OC L
Juego lavabo caño central
Wash basin in 3 holes mixer



81 305 CR P
Bimando lavabo empotrado
Concealed 3 holes wash basin mixer

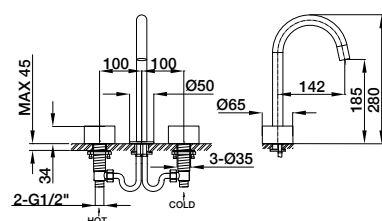

81 005J ● ● ●

Juego lavabo caño central
Wash basin in 3 holes mixer
Mélangeur 3 trous pour lavabo
Waschtischmischer dreilochbatterie
Смеситель для раковины на 3 отверстия

81 075J ● ● ●

Juego lavabo caño central válv. desag. click-clack
Wash basin in 3 holes mixer with click-clack waste
Mélangeur 3 trous pour lavabo avec vidage click-clack
Waschtischmischer dreilochbatterie mit click-clack ablauf
Смеситель для раковины на 3 отверстия с клапаном клик-клак

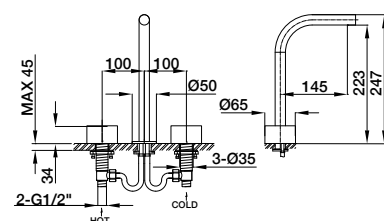

81 005L ● ● ●

Juego lavabo caño central
Wash basin in 3 holes mixer
Mélangeur 3 trous pour lavabo
Waschtischmischer dreilochbatterie
Смеситель для раковины на 3 отверстия

81 075L ● ● ●

Juego lavabo caño central válv. desag. click-clack
Wash basin in 3 holes mixer with click-clack waste
Mélangeur 3 trous pour lavabo avec vidage click-clack
Waschtischmischer dreilochbatterie mit click-clack ablauf
Смеситель для раковины на 3 отверстия с клапаном клик-клак

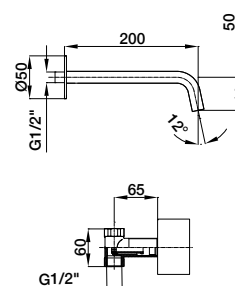

81 305 ● ● ●

Bimando lavabo empotrado
Concealed 3 holes wash basin mixer
Mélangeur de lavabo 3 trous à encastrer
Unterputz 3-Loch Waschtischmischer
Встроенный смеситель для раковины на 3 отверстия

81 307 ● ● ●

Bimando lavabo empotrado válvula desagüe click-clack
Concealed 3 holes wash basin mixer with click-clack waste
Mélangeur de lavabo 3 trous à encastrer avec vidage click-clack
Unterputz 3-Loch Waschtischmischer mit Click-Clack Ablaufgarnitur
Встроенный смеситель для раковины на 3 отверстия со сливом клик-клак

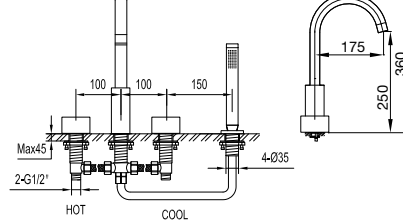

81 714J ● ● ●

Grupo baño ducha 4 agujeros de repisa con ducha
Bath shower 4 holes mixer with handshower
Ensemble bain-douche 4 trous sur gorge avec ensemble de douche
Wannenrand bad und duschmischer
Смеситель на борт ванны для 4 отверстий с ручным душем

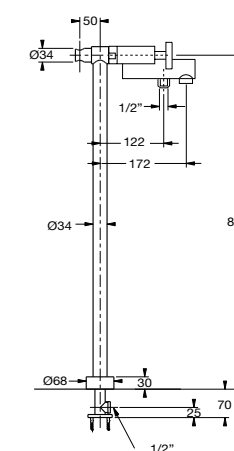
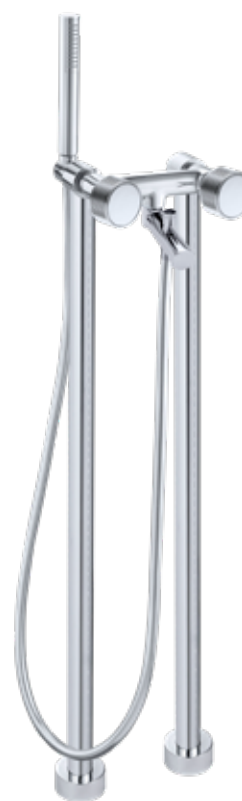

81 512 ● ● ●

Grupo baño ducha con columna suelo de 820 mm
Bath shower group with floor-standing column of 820 mm
Mélangeur bain-douche sur colonne de 820 mm
Wannen batterie mit 820 mm hohen boden anschluss,
Handbrause und flexiblen schlauch
Смеситель ванна / душ с напольными колоннами 820 mm

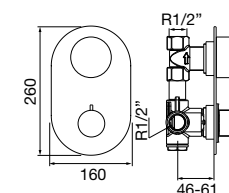

81 601 / 81 602 / 81 603 ● ● ●

Termostático baño ducha empotrar con inversor 1/ 2/ 3 vías
Thermostatic concealed bath shower with diverter 1/ 2/ 3 ways
Mitigeur thermostatique bain/douche à encastrer avec inverseur 1/ 2/ 3 vois
Thermostat für brause/wannenbatterie mit umstellung 1/ 2/ 3 abgängen
Термостатический смеситель встроенный душ и ванна на 1/ 2/ 3 выхода

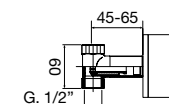

81 016 ● ● ●

Llave de paso empotrar 1/2\"/>

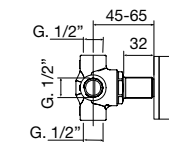

81 320 / 81 330 / 81 340 / 81 350 ● ● ●

Distribuidor empotrar 2/3/4/5 salidas
Built-in diverter 2/3/4/5 ways
Inverseur 2/3/4/5 voies à encastrer
2/3/4/5-wege-umsteller
Встроенный дивертер на 2/3/4 /5 выхода

CR Cromo Chrome
O Oro Gold
OC Oro cepillado Brushed gold

fleur







fleur



La eterna primavera. El latido alegre y grácil de las flores immortalizado en un grifo que derrama movimiento al más puro estilo neoclásico. El vigor de sus expresivas formas naturales confiere a este diseño la capacidad de conectar la razón con la emoción.

Eternal Spring. The joyful and graceful heartbeat of the flowers immortalized in a faucet that spills movement in the purest neoclassical style. The vigor of the expressive natural forms gives this design the ability to connect reason with emotion.

- | | | | | | | | |
|---|---|---|---|---|--|---|---|
|  | CR
Cromo
Chrome
Chrome
Chrom
Хром |  | O
Oro
Gold
Or
Gold
Золото |  | OR
Oro rosa
Rose gold
Or rosé
Rose Gold
Розовое золото |  | OC
Oro cepillado
Brushed gold
Or brossé
Gebürstetes gold
Брашированное золото |
|---|---|---|---|---|--|---|---|



76 005J OR
Juego lavabo caño central
Wash basin in 3 holes mixer

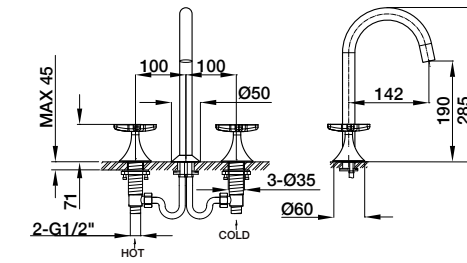

76 005J ●●●●●

Juego lavabo caño central
Wash basin in 3 holes mixer
Mélangeur 3 trous pour lavabo
Waschtischmischer dreilochbatterie
Смеситель для раковины на 3 отверстия

76 075J ●●●●●

Juego lavabo caño central válv. desag. click-clack
Wash basin in 3 holes mixer with click-clack waste
Mélangeur 3 trous pour lavabo avec vidage click-clack
Waschtischmischer dreilochbatterie mit click-clack ablauf
Смеситель для раковины на 3 отверстия с клапаном клик-клак

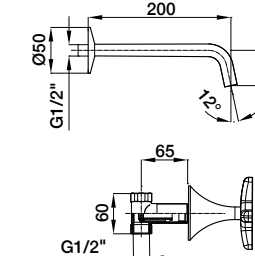

76 305 ●●●●●

Bimando lavabo empotrado
Concealed 3-hole wash basin mixer
Mélangeur de lavabo 3 trous à encastrer
Unterputz 3-Loch Waschtischmischer
Встроенный смеситель для раковины на 3 отверстия

76 307 ●●●●●

Bimando lavabo empotrado válvula desagüe click-clack
Concealed 3-hole wash basin mixer with click-clack waste
Mélangeur de lavabo 3 trous à encastrer avec vidage click-clack
Unterputz 3-Loch Waschtischmischer mit Click-Clack Ablaufgarnitur
Встроенный смеситель для раковины на 3 отверстия со сливом клик-клак

- **CR**
Cromo
Chrome
- **O**
Oro
Gold
- **OR**
Oro Rosa
Rose Gold
- **OC**
Oro cepillado
Brushed gold



76 714J ●●●●●

Grupo baño ducha 4 agujeros de repisa con ducha
 Bath shower 4 holes mixer with handshower
 Ensemble bain-douche 4 trous sur gorge avec ensemble de douche
 Wannenrand bad und duschmischer
 Смеситель на борт ванны для 4 отверстий с ручным душем

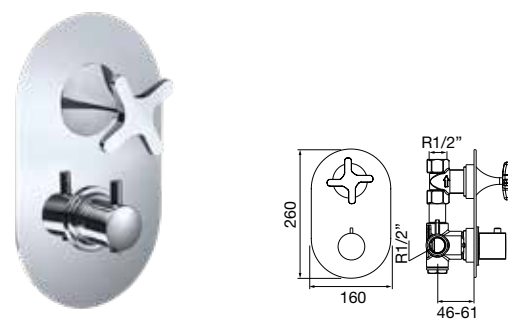

76 601 / 76 602 / 76 603 ●●●●●

Termostático baño ducha empotrar con inversor 1/ 2/ 3 vías
 Thermostatic concealed bath / shower with diverter 1/ 2/ 3 ways
 Mitigeur thermostatique bain/douche à encastrer avec inverseur 1/ 2/ 3 voies
 Thermostat für brause/wannenbatterie mit umstellung 1/ 2/ 3 abgängen
 Термостатический смеситель встроенный / душ и ванна / на 1/ 2/ 3 выхода



76 016 ●●●●●

Llave de paso empotrar 1/2"
 Built-in key step 1/2"
 Robinet d'arrêt de 1/2"
 Unterputz-ventil 1/2"
 Кран встроенный 1/2"

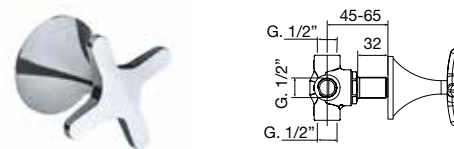

76 320 / 76 330 / 76 340 / 76 350 ●●●●●

Distribuidor empotrar 2/3/4/5 salidas
 Built-in diverter 2/3/4/5 ways
 Inverseur 2/3/4/5 voies à encastrer
 2/3/4/5-wege-umsteller
 Встроенный дивертер на 2/3/4 /5 выхода

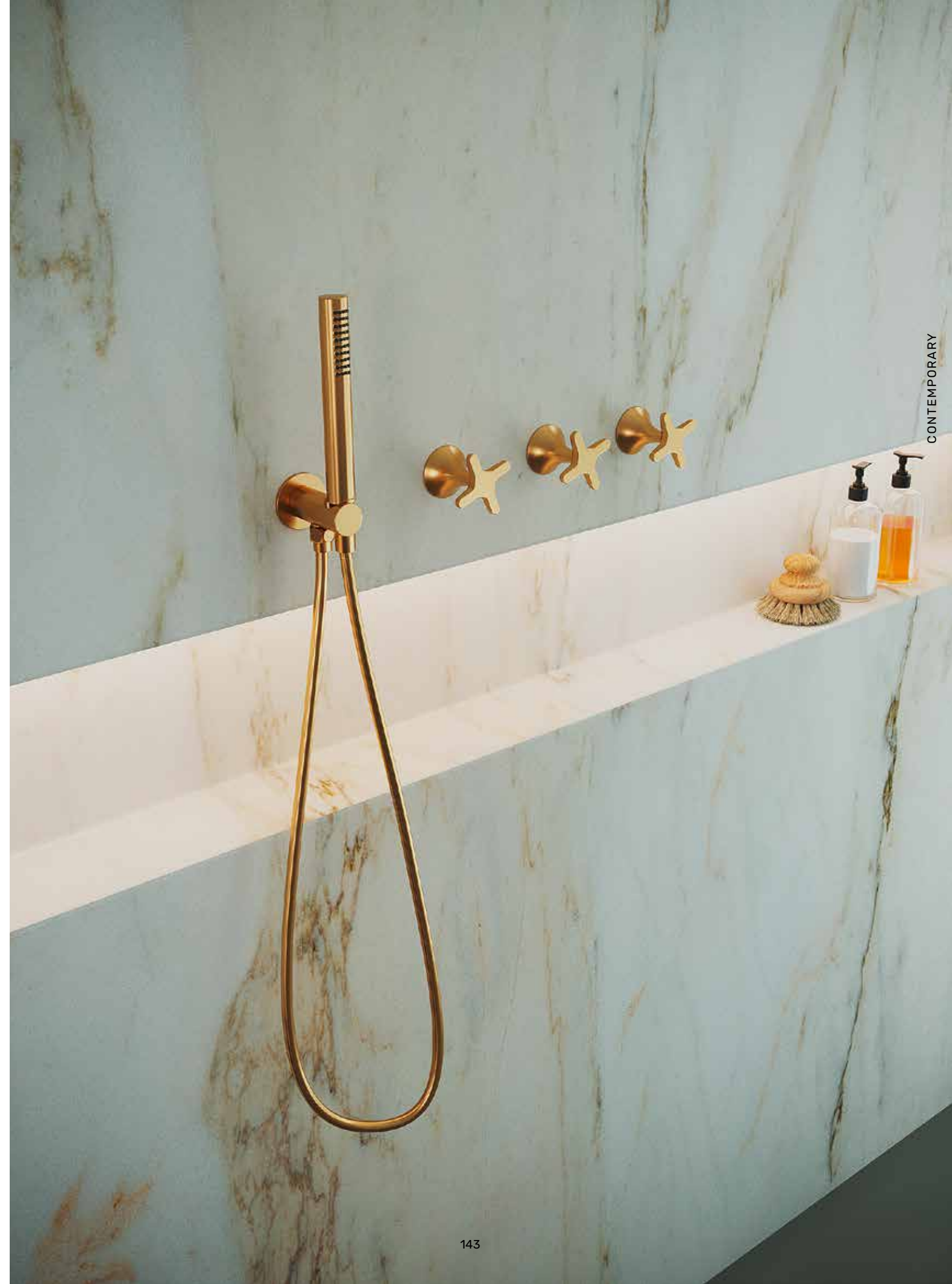

legend



legend



Las mil caras del agua. Una colección que redefine el lujo y revoluciona la física con sus líneas geométricas imposibles. Ha nacido un grifo innovador e icónico, el agua fluyendo es ahora un prisma de infinitas caras.

Thousand facets of water. A collection that redefines luxury and shake up physics with its impossible geometric lines. An innovative faucet icon is born, flowing water is now a prism with endless faces.



CR
Cromo
Chrome
Chrome
Chrom
Хром



NG
Negro mate
Matt black
Noir mate
Schwarz matte
Черное



CO
Cobre mate
Matt copper
Cuivre mat
Kupfer matt
Матовая медь



O
Oro
Gold
Or
Gold
Золото



OR
Oro rosa
Rose gold
Or rosé
Rose Gold
Розовое золото



OC
Oro cepillado
Brushed gold
Or brossé
Gebürstetes gold
Брашированное золото



74 002 NG / 74 002 BL
Monomando lavabo
Wash-basin mixer





CR
Cromo
Chrome



NG
Negro mate
Matt black



CO
Cobre mate
Matt copper



O
Oro
Gold



OR
Oro rosa
Rose gold



OC
Oro cepillado
Brushed gold



CONTEMPORARY

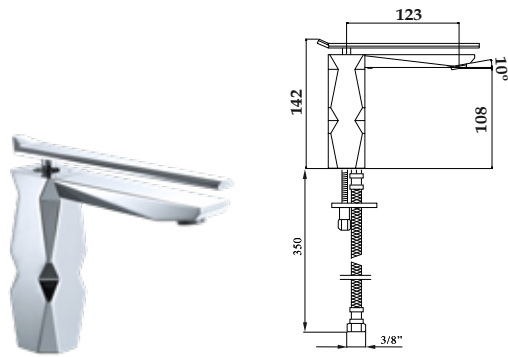

74 002 ●●●●●●●●
 Monomando lavabo
 Wash-basin mixer
 Mitigeur lavabo
 Einhebel waschtischmischer
 Однорычажный Смеситель для раковины

74 004 ●●●●●●●●
 Monomando lavabo válv. desag. click-clack
 Wash-basin mixer with click-clack waste
 Mitigeur lavabo avec vidage click-clack
 Einhebel waschtischmischer click-clack ablauf
 Однорычажный смеситель для раковины с клапаном клик-клак

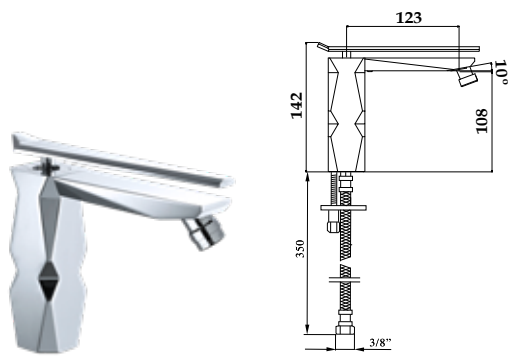

74 009 ●●●●●●●●
 Monomando bidé
 Bidet mixer
 Mitigeur bidet
 Einhebel bidetmischer
 Однорычажный смеситель для биде

74 011 ●●●●●●●●
 Monomando bidé válv. desag. click-clack
 Bidet mixer with click-clack waste
 Mitigeur bidet avec vidage click-clack
 Einhebel bidetmischer click-clack ablauf
 Однорычажный смеситель для биде с клапаном клик-клак

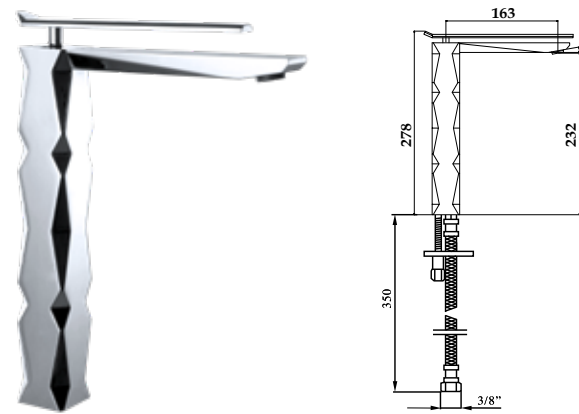

74 102 ●●●●●●●●
 Monomando lavabo alto
 High wash-basin mixer
 Mitigeur lavabo haut
 Einhebel waschtischmischer. Hohemn ausführung
 Однорычажный Смеситель для раковин высокий

74 104 ●●●●●●●●
 Monomando lavabo alto válv. desag. click-clack
 High wash-basin mixer with click-clack waste
 Mitigeur lavabo haut avec vidage click-clack
 Einhebel waschtischmischer. hohemn ausführung mit click-clack ablauf
 Однорычажный смеситель для раковины высокий с клапаном клик-клак

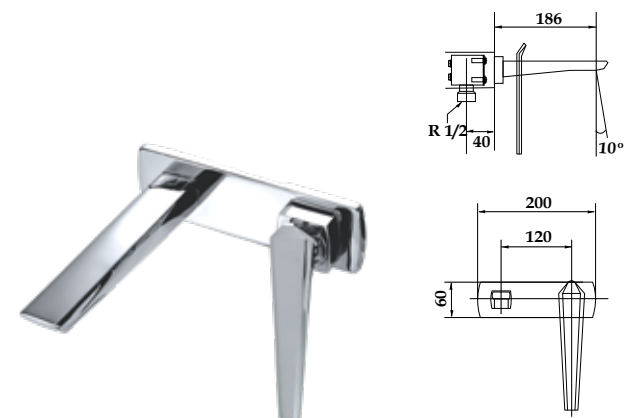

74 302 ●●●●●●●●
 Monomando lavabo empotrado
 Built-in single-lever wash-basin mixer
 Mitigeur lavabo mural à encastrer
 Unterputz Einhebel wannenmischer
 Однорычажный смеситель для раковины настенный встроенный

74 304 ●●●●●●●●
 Monomando lavabo empotrado válv. desag. click-clack
 Built-in single-lever wash-basin with click-clack waste
 Mitigeur lavabo mural à encastrer avec vidage click-clack
 Unterputz Einhebel wannenmischer. click-clack ablauf
 Встроенный с клапаном клик-клак

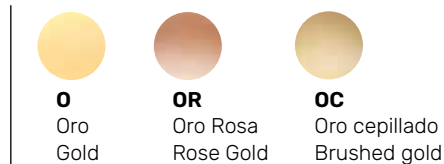

74 102 CO
 Monomando lavabo alto
 High wash-basin mixer



74 012 OR
Monomando baño ducha con accesorios
Bath and shower mixer with accessories

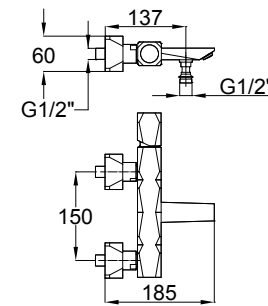

74 012 ●●●●●●●●

Monomando baño ducha con accesorios
Bath and shower mixer with accessories
Mitigeur bain-douche avec accessoires
Einhebel wannen und duschmischer
Смеситель ванна / душ настенного монтажа с аксессуарами

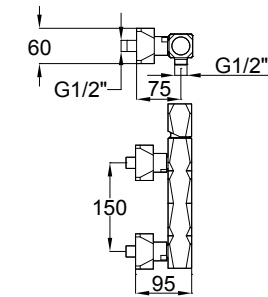

74 015 ●●●●●●●●

Monomando ducha con accesorios
Shower mixer with accessories
Mitigeur douche avec ensemble de douche
Einhebel duschmischer
Смеситель для душа настенного монтажа с аксессуарами

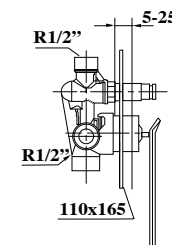
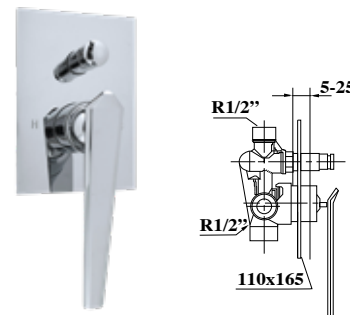

74 312 ●●●●●●●●

Monomando empotrar baño ducha
Built-in bath shower mixer
Mitigeur bain-douche à encastrer
Unterputz wannen und duschmischer
Однорычажный Смеситель встроенный ванна душ

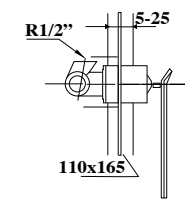
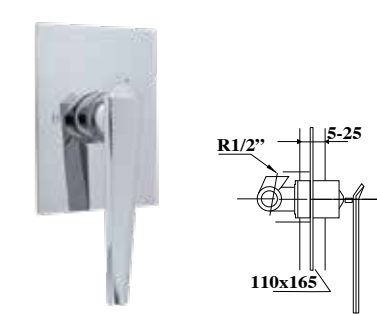

74 315 ●●●●●●●●

Monomando empotrar ducha
Built-in shower mixer
Ensemble douche à encastrer
Unterputz duschmischer
Однорычажный Смеситель встроенный для душа



CR
Cromo
Chrome



NG
Negro mate
Matt black



CO
Cobre mate
Matt copper



O
Oro
Gold



OR
Oro Rosa
Rose Gold



OC
Oro cepillado
Brushed gold

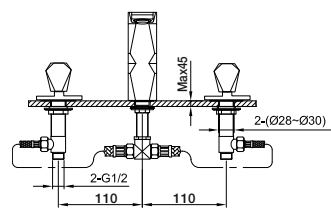

74 005 ●●●●●●●●

Juego lavabo caño central
Wash basin in 3 holes mixer
Mélangeur 3 trous pour lavabo
Waschtischmischer dreilochbatterie
Смеситель для раковины на 3 отверстия

74 075 ●●●●●●●●

Juego lavabo caño central válv. desag. click-clack
Wash basin in 3 holes mixer with click-clack waste
Batterie trois trous pour lavabo avec vidage click-clack
Waschtischmischer dreilochbatterie mit click-clack ablauf
Смеситель для раковины на 3 отверстия с клапаном клик-клак

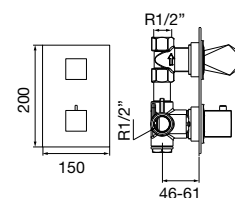

74 601 / 74 602 / 74 603 ●●●●●●●●

Termostático baño ducha empotrar con inversor 1/2/3 vías
Thermostatic concealed bath shower with diverter 1/2/3 ways
Mitigeur thermostatique bain/douche à encastrer avec inverseur 1/2/3 voies
Thermostat für brause/wannenbatterie mit umstellung 1/2/3 abgängen
Термостатический смеситель встроенный душ и ванна на 1/2/3 выхода



74 718 ●●●●●●●●

Grupo baño ducha 5 agujeros de repisa con ducha
Bath shower 5 holes mixer with handshower
Ensemble bain-douche 5 trous sur gorge avec ensemble de douche
Wannenrand bad und duschmischer
Смеситель на борт ванны для 5 отверстий с ручным душем

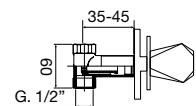

74 016 ●●●●●●●●

Llave de paso empotrar 1/2"
Built-in key step 1/2"
Robinet d'arrêt de 1/2"
Unterputz-ventil 1/2"
Кран встроенный 1/2"

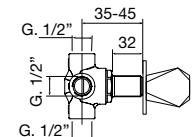

74 320 / 74 330 / 74 340 / 74 350 ●●●●●●●●

Distribuidor empotrar 2/3/4/5 salidas
Built-in diverter 2/3/4/5 ways
Inverseur 2/3/4/5 voies à encastrer
2/3/4/5-Wege-umsteller
Встроенный дивертер на 2/3/4/5 выхода



CR
Cromo
Chrome



NG
Negro mate
Matt black



CO
Cobre mate
Matt copper



O
Oro
Gold



OR
Oro Rosa
Rose Gold



OC
Oro cepillado
Brushed gold





74 005 0
Juego lavabo caño central
Wash basin in 3 holes mixer



legend
ACCESSORIES
pag. 342



74 002 O/CR/OR/GF
Monomando lavabo
Wash-basin mixer

marbel



marbel



El arte de la piedra. Una colección orgánica coronada por una pieza de mármol pulido que traslada el baño a plena naturaleza. En blanco, mármol de Carrara, en negro, mármol Marquina y customizable en otras variedades de la piedra más escultórica del planeta.

The art of stone. An organic collection crowned by a piece of polished marble that moves the bathroom to full nature. In white, made with Carrara marble, in black, made with Marquina marble and customizable in other varieties of the most sculptural stone on the planet.

- CR**
 Cromo
 Chrome
 Chrom
 Хром
- O**
 Oro
 Gold
 Or
 Gold
 Золото
- OC**
 Oro cepillado
 Brushed gold
 Or brossé
 Gebürstetes gold
 Брашированное золото



- AS**
Amarillo
Siena
- CA**
Carrara
- MK**
Markina
- OA**
Ónix
Ágatha
- OV**
Ónix
Verde
- PT**
Portoro
- RV**
Rosa
Valencia
- VI**
Verde
India

Disponibles / Available: **MK - CA** Bajo solicitud / Under request: **All Others**



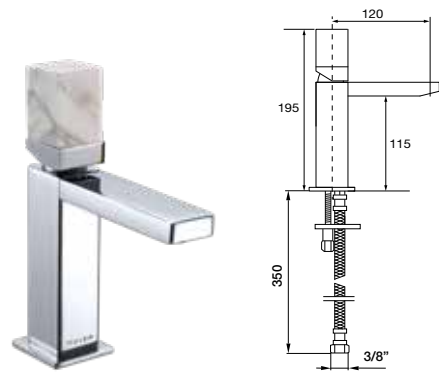

45 002 ●●●●

Monomando lavabo
Wash-basin mixer
Mitigeur lavabo
Einhebel waschtischmischer
Однорычажный Смеситель для раковины

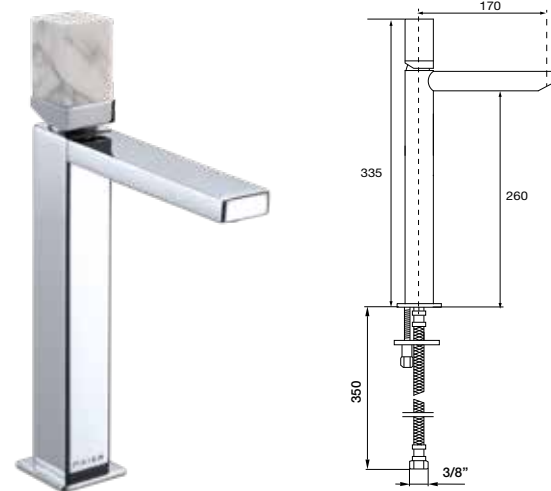

45 102 ●●●●

Monomando lavabo alto
High wash-basin mixer
Mitigeur lavabo haut
Einhebel waschtischmischer. Hohemn ausführung
Однорычажный Смеситель для раковин высокий



45 012 ●●●●

Monomando baño ducha con accesorios
Bath and shower mixer with accessories
Mitigeur bain-douche avec accessoires
Einhebel wannen und duschmischer
Смеситель ванна / душ настенного монтажа с аксессуарами



45 015 ●●●●

Monomando ducha con accesorios
Shower mixer with accessories
Mitigeur douche avec ensemble de douche
Einhebel duschmischer
Смеситель для душа настенного монтажа с аксессуарами

45 004 ●●●●

Monomando lavabo válv. desag. click-clack
Wash-basin mixer with click-clack waste
Mitigeur lavabo avec vidage click-clack
Einhebel waschtischmischer click-clack ablauf
Однорычажный смеситель для раковины с клапаном клик-клак

45 104 ●●●●

Monomando lavabo alto válv. desag. click-clack
High wash-basin mixer with click-clack waste
Mitigeur lavabo haut avec vidage click-clack
Einhebel waschtischmischer. Hohemn ausführung mit click-clack ablauf
Однорычажный смеситель для раковины высокий с клапаном клик-клак

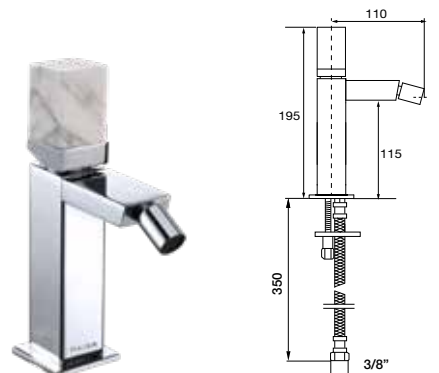

45 009 ●●●●

Monomando bidé
Bidet mixer
Mitigeur bidet
Einhebel bidetmischer
Однорычажный смеситель для биде

45 011 ●●●●

Monomando bidé válv. desag. click-clack
Bidet mixer with click-clack waste
Mitigeur bidet avec vidage click-clack
Einhebel bidetmischer click-clack ablauf
Однорычажный смеситель для биде с клапаном клик-клак

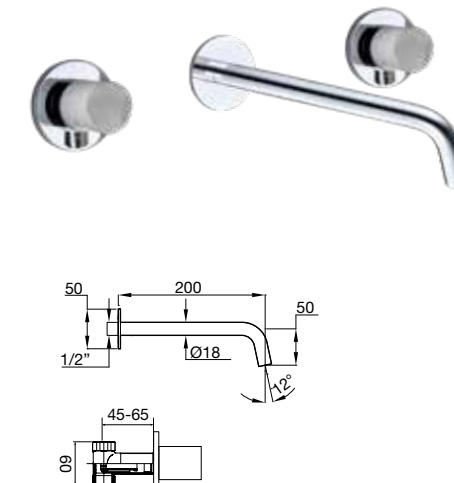

46 305 ●●●●

Bimando lavabo empotrado
Concealed 3 holes wash basin mixer
Mélangeur de lavabo 3 trous à encastrer
Unterputz 3-Loch Waschtischmischer
Встроенный смеситель для раковины на 3 отверстия

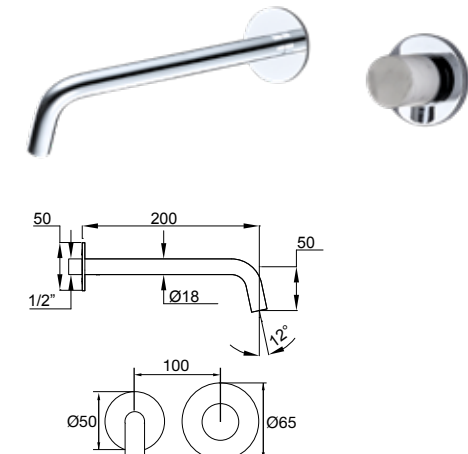

46 302 ●●●●

Monomando lavabo empotrado
Built-in single-lever wash-basin mixer
Mitigeur lavabo mural à encastrer
Unterputz Einhebel wannenmischer
Однорычажный смеситель для раковины настенный встроенный

46 307 ●●●●

Bimando lavabo empotrado válv. desag. click-clack
Concealed 3 holes wash basin mixer with click-clack waste
Mélangeur de lavabo 3 trous à encastrer avec vidage click-clack
Unterputz 3-Loch Waschtischmischer mit click-clack Ablaufgarnitur
Встроенный смеситель для раковины на 3 отверстия со сливом клик-клак

46 304 ●●●●

Monomando lavabo empotrado válv. desag. click-clack
Built-in single-lever wash-basin with click-clack waste
Mitigeur lavabo mural à encastrer avec vidage click-clack
Unterputz Einhebel wannenmischer. click-clack ablauf
Однорычажный смеситель для раковины настенный встроенный с копаном клик-клак

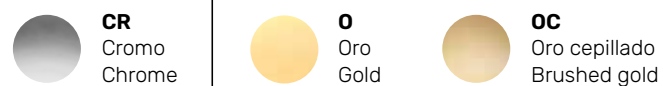

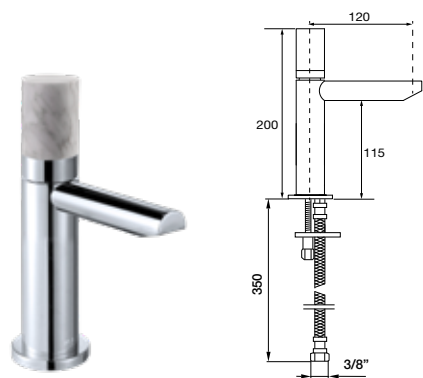

46 002 ●●●

Monomando lavabo
Wash-basin mixer
Mitigeur lavabo
Einhebel waschtischmischer
Однорычажный Смеситель для раковины

46 004 ●●●

Monomando lavabo válv. desag. click-clack
Wash-basin mixer with click-clack waste
Mitigeur lavabo avec vidage click-clack
Einhebel waschtischmischer click-clack ablauf
Однорычажный смеситель для раковины с клапаном клик-клак

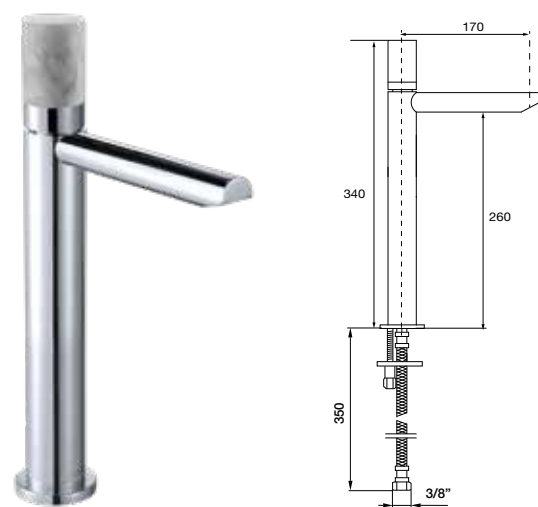

46 102 ●●●

Monomando lavabo alto
High wash-basin mixer
Mitigeur lavabo haut
Einhebel waschtischmischer. Hohemn ausführung
Однорычажный Смеситель для раковин высокий

46 104 ●●●

Monomando lavabo alto válv. desag. click-clack
High wash-basin mixer with click-clack waste
Mitigeur lavabo haut avec vidage click-clack
Einhebel waschtischmischer. Hohemn ausführung mit click-clack ablauf
Однорычажный смеситель для раковины высокий с клапаном клик-клак

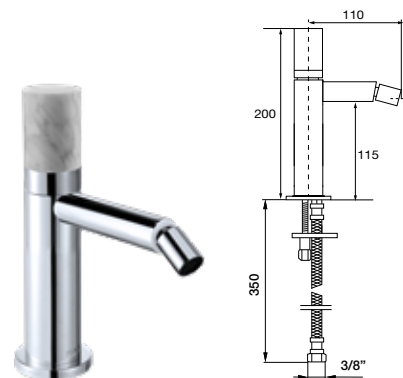

46 009 ●●●

Monomando bidé
Bidet mixer
Mitigeur bidet
Einhebel bidetmischer
Однорычажный смеситель для биде

46 011 ●●●

Monomando bidé válv. desag. click-clack
Bidet mixer with click-clack waste
Mitigeur bidet avec vidage click-clack
Einhebel bidetmischer click-clack ablauf
Однорычажный смеситель для биде с клапаном клик-клак



46 702 ●●●

Monomando lavabo repisa
Deck mounted single-lever wash basin mixer
Mitigeur de lavabo 2 trous sur gorge
Einhand Waschtischmischer 2-Loch
Однорычажный смеситель на столешницу / раковину

46 704 ●●●

Monomando lavabo repisa válv. desag. click-clack
Deck mounted single-lever wash basin mixer with click-clack waste
Mitigeur de lavabo 2 trous sur gorge avec vidage click-clack
Einhand Waschtischmischer mit click-clack Ablaufgarnitur
Однорычажный смеситель на столешницу / раковину со сливом клик-клак



CR
Cromo
Chrome

O
Oro
Gold

OC
Oro cepillado
Brushed gold



45 002 O CA 46 002 CR CA
Monomando lavabo
Wash-basin mixer



46 005J ●●●

Juego lavabo caño central
Wash basin in 3 holes mixer
Mélangeur 3 trous pour lavabo
Waschtischmischer dreilochbatterie
Смеситель для раковины на 3 отверстия

46 075J ●●●

Juego lavabo caño central válv. desag. click-clack
Wash basin in 3 holes mixer with click-clack waste
Batterie trois trous pour lavabo avec vidage click-clack
Waschtischmischer dreilochbatterie mit click-clack ablauf
Смеситель для раковины на 3 отверстия с клапаном клик-кляк



46 016 ●●●

Llave de paso empotrar 1/2"
Built-in key step 1/2"
Robinet d'arrêt de 1/2"
Unterputz-ventil 1/2"
Кран встроенный 1/2"

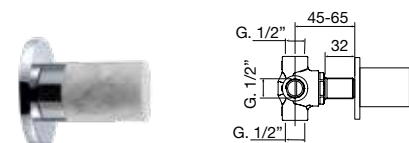

46 320 / 46 330 / 46 340 / 46 350 ●●●

Distribuidor empotrar 2/3/4/5 salidas
Built-in diverter 2/3/4/5 ways
Inverseur 2/3/4/5 voies à encastrer
2/3/4/5 -wege-umsteller
Встроенный дивертер на 2/3/4/5 выхода



46 714J ●●●

Grupo baño ducha 4 agujeros de repisa con ducha
Bath shower 4 holes mixer with handshower
Ensemble bain-douche 4 trous sur gorge avec ensemble de douche
Wannenrand bad und duschmischer
Смеситель на борт ванны для 4 отверстий с ручным душем



46 012 ●●●

Monomando baño ducha con accesorio
Bath and shower mixer with accessories
Mitigeur bain-douche avec accessoires
Einhebel wannen und duschmischer
Смеситель ванна / душ настенного монтажа с аксессуарами



46 015 ●●●

Monomando ducha con accesorios
Shower mixer with accessories
Mitigeur douche avec ensemble de douche
Einhebel duschmischer
Смеситель для душа настенного монтажа с аксессуарами



speed



speed



El ritmo industrial. Un grifo puede evocar una época pasada y a la vez la modernidad. Entre sonidos de revival, nace una colección forjada entre el ambiente fabril del siglo XIX y el diseño innovador del XXI.

The industrial rhythm. A faucet that can evoke a bygone era and modernity at the same time. Among sounds of revival, a collection forged between the factory atmosphere of the 19th century and the innovative design of the 21st century is born.



CR
Cromo
Chrome
Chrome
Chrom
Хром



CRNG
Cromo-Negro Mate
Chrome-Matt Black
Chrome-Noir Mate
Chrom-Schwarz matte
Хром- Чёрный матовый



CRRO
Cromo-Rojo
Chrome-Red
Chrome-Rouge
Chrom-Rot
Хром- Красный



CRGR
Cromo-Gris Cemento
Chrome-Grey Concrete
Chrome-Gris Ciment
Chrom-Grau Zement
Хром- Бетон



O
Oro
Gold
Or
Gold
Золото



OC
Oro cepillado
Brushed gold
Or brossé
Gebürstetes gold
Брашированное золото





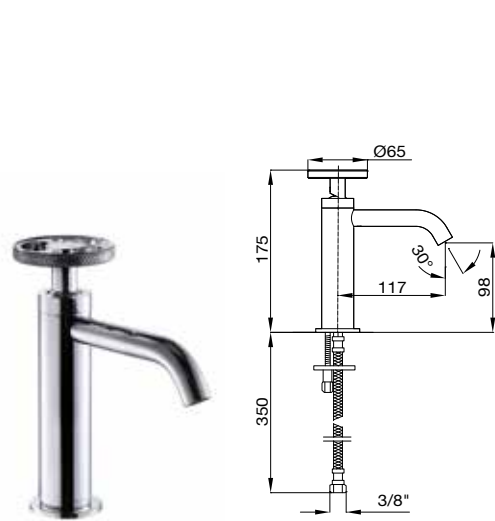

47 002 ●●●●●●

Monomando lavabo
Wash-basin mixer
Mitigeur lavabo
Einhebel waschtischmischer
Однорычажный Смеситель для раковины

47 004 ●●●●●●

Monomando lavabo válv. desag. click-clack
Wash-basin mixer with click-clack waste
Mitigeur lavabo avec vidage click-clack
Einhebel waschtischmischer click-clack ablauf
Однорычажный смеситель для раковины с донным клапаном

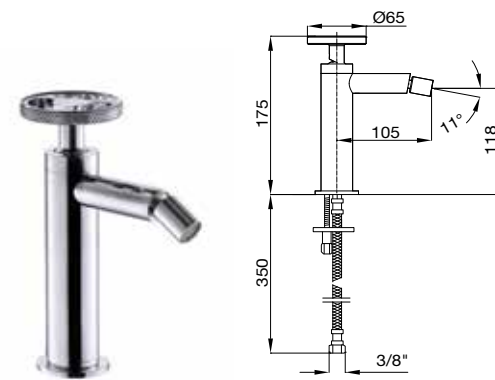

47 009 ●●●●●●

Monomando bidé
Bidet mixer
Mitigeur bidet
Einhebel bidetmischer
Однорычажный смеситель для биде

47 011 ●●●●●●

Monomando bidé válv. desag. click-clack
Bidet mixer with click-clack waste
Mitigeur bidet avec vidage click-clack
Einhebel bidetmischer click-clack ablauf
Однорычажный смеситель для биде с клапаном клик-клак



CR
Cromo
Chrome



CRNG
Cromo-Negro Mate
Chrome-Matt Black



CRRO
Cromo-Rojo
Chrome-Red



CRGR
Cromo-Gris Cemento
Chrome-Grey Concrete



O
Oro
Gold



OC
Oro cepillado
Brushed gold

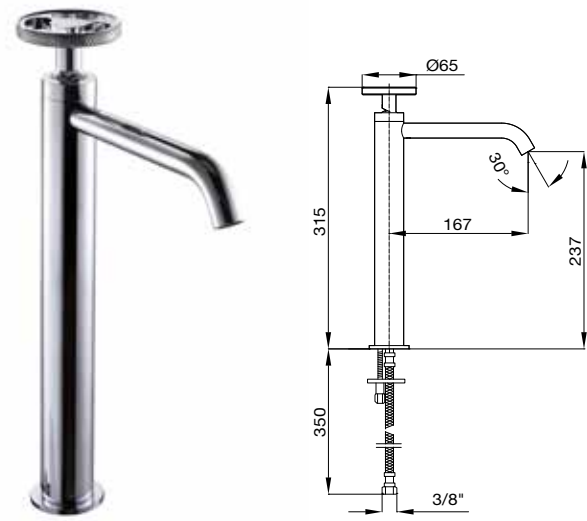

47 102 ●●●●●●

Monomando lavabo alto
High wash-basin mixer
Mitigeur lavabo haut
Einhebel waschtischmischer. Hohemn ausführung
Однорычажный Смеситель для раковин высокий

47 104 ●●●●●●

Monomando lavabo alto válv. desag. click-clack
High wash-basin mixer with click-clack waste
Mitigeur lavabo haut avec vidage click-clack
Einhebel waschtischmischer. Hohemn ausführung mit click-clack ablauf
Однорычажный смеситель для раковины высокий с клапаном клик-клак



47 002 CRNG
Monomando lavabo
Wash-basin mixer

47 102 CRRO
Monomando lavabo alto
High wash-basin mixer



47 302 ●●●●●●

Monomando lavabo empotrado
Built-in single-lever wash-basin mixer
Mitigeur lavabo mural à encastrer
Unterputz Einhebel wannenmischer
Однорычажный смеситель для раковины настенный встроенный

47 304 ●●●●●●

Monomando lavabo empotrado válv. desag. click-clack
Built-in single-lever wash-basin with click-clack waste
Mitigeur lavabo mural à encastrer avec vidage click-clack
Unterputz Einhebel wannenmischer. Click-clack ablauf
Однорычажный смеситель для раковины настенный встроенный с копаном клик-клак



47 305 ●●●●●●

Bimando lavabo empotrado
Concealed 3 holes wash basin mixer
Mélangeur de lavabo 3 trous à encastrer
Unterputz 3-Loch Waschtischmischer
Встроенный смеситель для раковины на 3 отверстия

47 307 ●●●●●●

Bimando lavabo empotrado válv. desag. click-clack
Concealed 3 holes wash basin mixer with click-clack waste
Mélangeur de lavabo 3 trous à encastrer avec vidage click-clack
Unterputz 3-Loch Waschtischmischer mit click-clack Ablaufgarnitur
Встроенный смеситель для раковины на 3 отверстия со сливом клик-клак

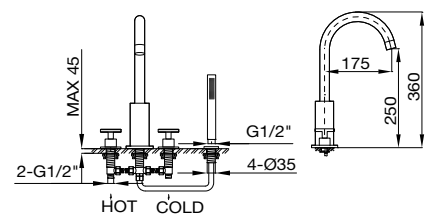

47 714J ●●●●●●

Grupo baño ducha 4 agujeros de repisa con ducha
Bath shower 4 holes mixer with handshower
Ensemble bain-douche 4 trous sur gorge avec ensemble de douche
Wannenrand bad und duschmischer
Смеситель на борт ванны для 4 отверстий с ручным душем

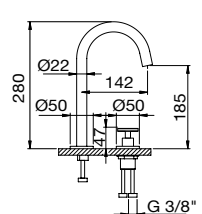

47 702 ●●●●●●

Monomando lavabo repisa
Deck mounted single-lever wash basin mixer
Mitigeur de lavabo 2 trous sur gorge
Einhand Waschtischmischer 2-Loch
Однорычажный смеситель на столешницу / раковину

47 704 ●●●●●●

Monomando lavabo repisa válv. desag. click-clack
Deck mounted single-lever wash basin mixer with click-clack waste
Mitigeur de lavabo 2 trous sur gorge avec vidage click-clack
Einhand Waschtischmischer mit click-clack Ablaufgarnitur
Однорычажный смеситель на столешницу / раковину со сливом клик-клак

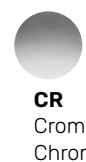

47 005 O
Juego lavabo caño central
Wash basin in 3 holes mixer

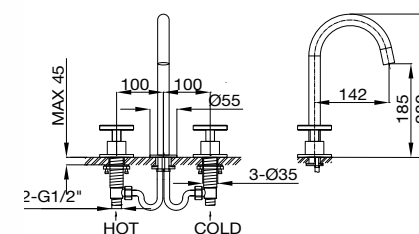

47 005J ●●●●●●

Juego lavabo caño central
Wash basin in 3 holes mixer
Mélangeur 3 trous pour lavabo
Waschtischmischer dreilochbatterie
Смеситель для раковины на 3 отверстия

47 075J ●●●●●●

Juego lavabo caño central válv. desag. click-clack
Wash basin in 3 holes mixer with click-clack waste
Batterie trois trous pour lavabo avec vidage click-clack
Waschtischmischer dreilochbatterie mit click-clack ablauf
Смеситель для раковины на 3 отверстия с клапаном клик-клак

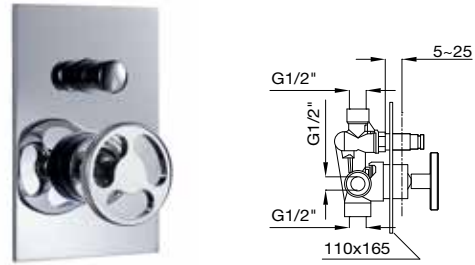

47 312 ●●●●●●●●

Monomando empotrar ducha
Built-in bath shower mixer
Mitigeur bain-douche à encastrer
Unterputz wannen und duschmischer
Однорычажный Смеситель встроенный ванна душ

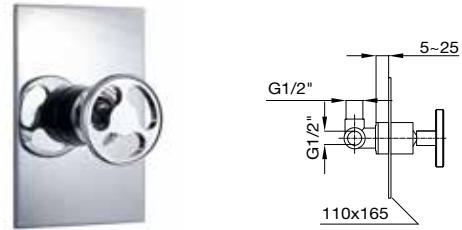

47 315 ●●●●●●●●

Monomando empotrar ducha
Built-in shower mixer
Ensemble douche à encastrer
Unterputz duschmischer
Встроенный термостатический смеситель на 1 выход



47 016 ●●●●●●●●

Llave de paso empotrar 1/2"
Built-in key step 1/2"
Robinet d'arrêt de 1/2"
Unterputz-ventil 1/2"
Кран встроенный 1/2"

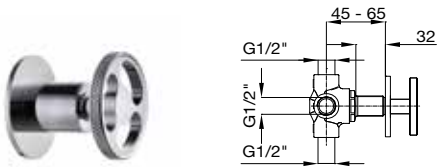

47 320 / 47 330 / 47 340 / 47 350 ●●●●●●●●

Distribuidor empotrar 2/3/4/5 salidas
Built-in diverter 2/3/4/5 ways
Inverseur 2/3/4/5 voies à encastrer
2/3/4/5-wege-umsteller
Встроенный дивертер на 2/3/4/5 выхода



47 601 / 47 602 / 47 603 ●●●●●●●●

Termostático baño ducha empotrar con inversor 1/2/3 vías
Thermostatic concealed bath shower with diverter 1/2/3 ways
Mitigeur thermostatique bain/douche à encastrer avec inverseur 1/2/3 vois
Thermostat für brause/wannenbatterie mit umstellung 1/2/3 abgängen
Термостатический смеситель встроенный душ и ванна на 1/2/3 выхода

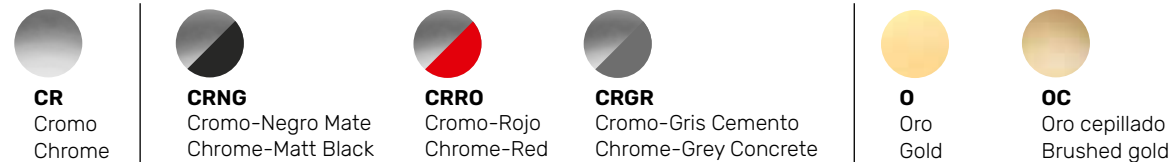

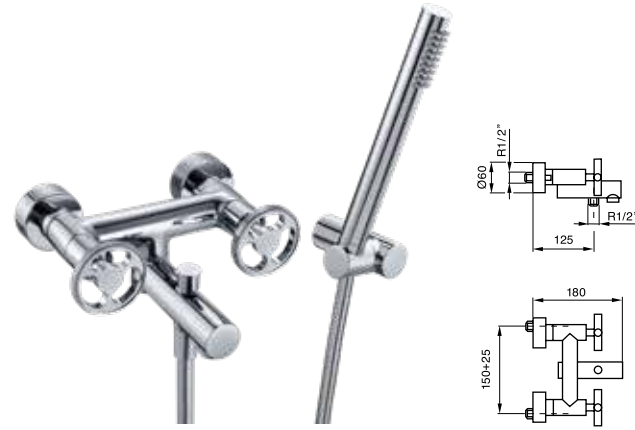

47 012 ●●●●●●

Grupo baño ducha con accesorios
Wall mounted bath shower mixer with accessories
Mélangeur bain-douche avec accessoires
Wannen und dusch batterie mit zuberhör
Смеситель ванна / душ настенного монтажа с аксессуарами

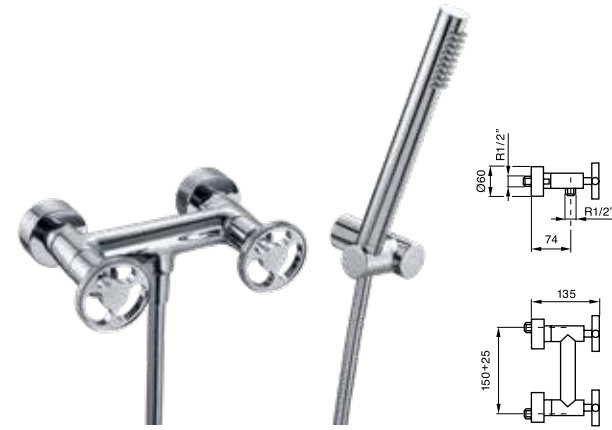

47 015 ●●●●●●

Grupo ducha con accesorios
Shower mixer with accessories
Mélangeur douche avec ensemble de douche
Dusch batterie mit zuberhör
Смеситель для душа настенного монтажа с аксессуарами

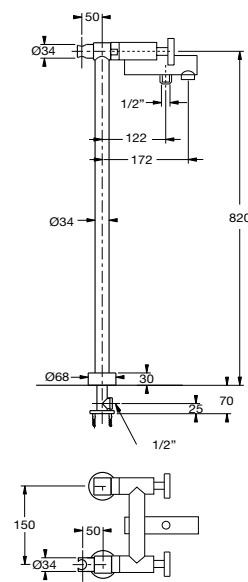

47 512 ●●●●●●

Grupo baño ducha con columna suelo de 820 mm
Bath shower group with floor-standing column of 820 mm
Mélangeur bain-douche sur colonne de 820 mm
Wannen batterie mit 820 mm hohen boden anschluss.
Handbrause und flexiblen schlauch
Смеситель ванна / душ с напольными колоннами 820 mm



CR
Cromo
Chrome



CRNG
Cromo-Negro Mate
Chrome-Matt Black



CRRO
Cromo-Rojo
Chrome-Red



CRGR
Cromo-Gris Cemento
Chrome-Grey Concrete



O
Oro
Gold



OC
Oro cepillado
Brushed gold



hot



hot



Timón de fiabilidad. La elegancia suele ser sinónimo de volver a la simplicidad. Mini star es la colección de los baños sobrios y gusto contemporáneo. Una garantía para relacionarse con el agua con discreción y durabilidad.

The reliability helm. Elegance is often synonymous with a return to simplicity. Mini Star is the collection for sober bathrooms and contemporary taste. A guarantee to interact with water with discretion and durability.



CR
Cromo
Chrome
Chrome
Chrom
Хром



NG
Negro mate
Matt black
Noir mate
Schwarz matte
Черное



BL
Blanco mate
Matt white
Blanche mate
Weisse matte
Белое



O
Oro
Gold
Or
Gold
Золото



OR
Oro rosa
Rose gold
Or rosé
Rose Gold
Розовое золото



OC
Oro cepillado
Brushed gold
Or brossé
Gebürstetes gold
Брашированное золото



CO
Cobre mate
Matt copper
Cuivre mat
Kupfer matt
Матовая медь



BR
Bronce antiguo mate
Old matt bronze
Vieux bronze mat
Altes bronze matt
Матовая состаренная бронза



NI
Níquel cepillado mate
Matt brushed nickel
Matt brossé nickel
Matt gebürstetes Nickel
Брашированный матовый никел



43 102 OR
Monomando lavabo alto
High wash-basin mixer



hot



* Nuevos acabados PVD (particular vapor deposition) disponibles para proyectos bajo pedido y sujeto a cantidades mínimas.

* New PVD (particular vapor deposition) coating finishes available for projects on request and subject to minimum quantities.

Acabados disponibles PVD:
PVD Available finishes:

Grafito / Gun Metal (GP)
Latón cepillado / High Brass (LP)
Oro / Gold (OP)
Cobre / Copper (CP)



43 702 0
Monomando lavabo repisa
Deck mounted single-lever wash basin mixer



CR
Cromo
Chrome



BL
Blanco mate
Matt white



NG
Negro mate
Matt black



CO
Cobre mate
Matt copper



BR
Bronce antiguo mate
Old matt bronze



NI
Níquel cepillado mate
Matt brushed nickel



O
Oro
Gold



OR
Oro rosa
Rose gold



OC
Oro cepillado
Brushed gold



hot



43 002
Monomando lavabo
Wash-basin mixer

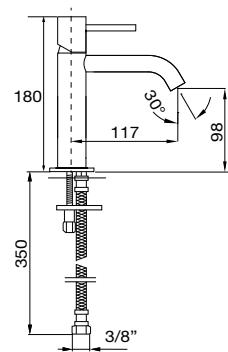

43 002 ●●●●●●●●●●
 Monomando lavabo
 Wash-basin mixer
 Mitigeur lavabo
 Einhebel waschtischmischer
 Однорычажный Смеситель для раковины

43 004 ●●●●●●●●●●
 Monomando lavabo válv. desag. click-clack
 Wash-basin mixer with click-clack waste
 Mitigeur lavabo avec vidage click-clack
 Einhebel waschtischmischer click-clack ablauf
 Однорычажный смеситель для раковины с донным клапаном

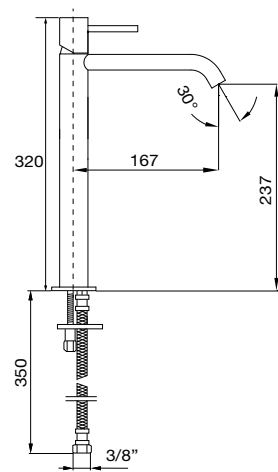

43 102 ●●●●●●●●●●
 Monomando lavabo alto
 High wash-basin mixer
 Mitigeur lavabo haut
 Einhebel waschtischmischer. Hohemn ausführung
 Однорычажный Смеситель для раковин высокий

43 104 ●●●●●●●●●●
 Monomando lavabo alto válv. desag. click-clack
 High wash-basin mixer with click-clack waste
 Mitigeur lavabo haut avec vidage click-clack
 Einhebel waschtischmischer. Hohemn ausführung mit click-clack ablauf
 Однорычажный смеситель для раковины высокий с клапаном клик-клак

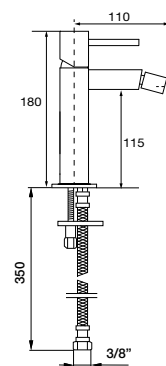

43 009 ●●●●●●●●●●
 Monomando bidé
 Bidet mixer
 Mitigeur bidet
 Einhebel bidetmischer
 Однорычажный смеситель для биде

43 011 ●●●●●●●●●●
 Monomando bidé válv. desag. click-clack
 Bidet mixer with click-clack waste
 Mitigeur bidet avec vidage click-clack
 Einhebel bidetmischer click-clack ablauf
 Однорычажный смеситель для биде с клапаном клик-клак

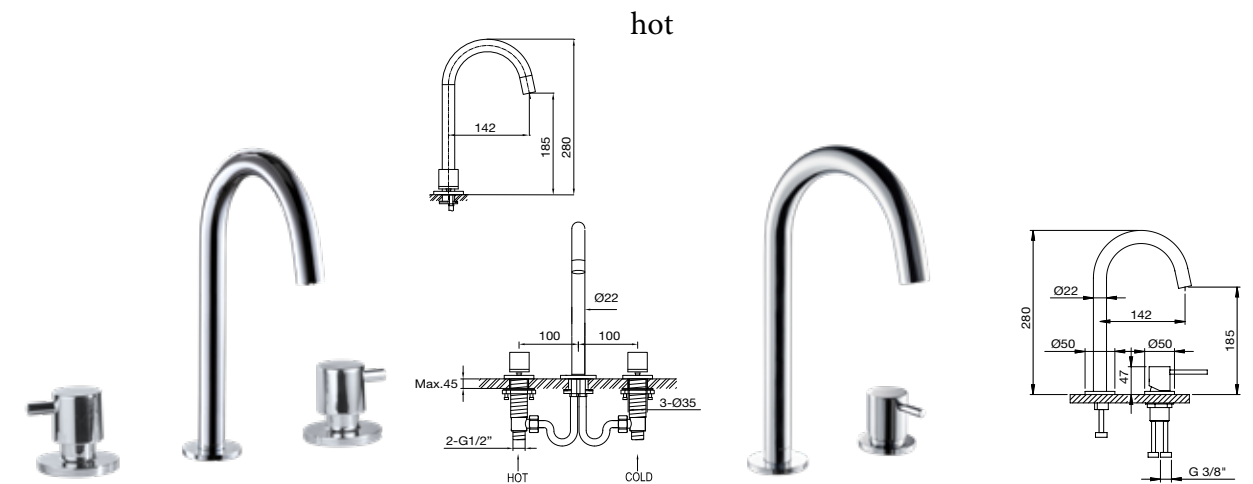

43 005J ●●●●●●●●●●
 Juego lavabo caño central
 Wash basin in 3 holes mixer
 Mélangeur 3 trous pour lavabo
 Waschtischmischer dreilochbatterie
 Смеситель для раковины на 3 отверстия

43 702 ●●●●●●●●●●
 Monomando lavabo repisa
 Deck mounted single-lever wash basin mixer
 Mitigeur de lavabo 2 trous sur gorge
 Einhand Waschtischmischer 2-Loch
 Однорычажный смеситель на столешницу / раковину

43 075J ●●●●●●●●●●
 Juego lavabo caño central válv. desag. click-clack
 Wash basin in 3 holes mixer with click-clack waste
 Batterie trois trous pour lavabo avec vidage click-clack
 Waschtischmischer dreilochbatterie mit click-clack ablauf
 Смеситель для раковины на 3 отверстия с клапаном клик-клак

43 704 ●●●●●●●●●●
 Monomando lavabo repisa válv. desag. click-clack
 Deck mounted single-lever wash basin mixer with click-clack waste
 Mitigeur de lavabo 2 trous sur gorge avec vidage click-clack
 Einhand Waschtischmischer mit click-clack Ablaufgarnitur
 Однорычажный смеситель на столешницу / раковину со сливом клик-клак

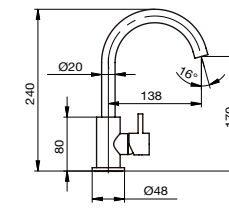

43 003 ●●●●●●●●●●
 Monomando lavabo
 Wash-basin mixer
 Mitigeur lavabo
 Einhebel waschtischmischer
 Однорычажный Смеситель для раковины

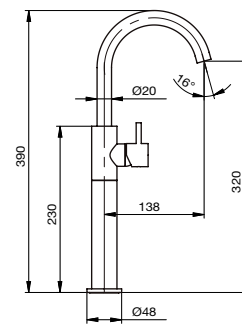

43 103 ●●●●●●●●●●
 Monomando lavabo alto
 High wash-basin mixer
 Mitigeur lavabo haut
 Einhebel waschtischmischer. Hohemn ausführung
 Однорычажный Смеситель для раковин высокий

43 007 ●●●●●●●●●●
 Monomando lavabo válv. desag. click-clack
 Wash-basin mixer with click-clack waste
 Mitigeur lavabo avec vidage click-clack
 Einhebel waschtischmischer click-clack ablauf
 Однорычажный смеситель для раковины с донным клапаном

43 107 ●●●●●●●●●●
 Monomando lavabo alto válv. desag. click-clack
 High wash-basin mixer with click-clack waste
 Mitigeur lavabo haut avec vidage click-clack
 Einhebel waschtischmischer. Hohemn ausführung mit click-clack ablauf
 Однорычажный смеситель для раковины высокий с клапаном клик-клак

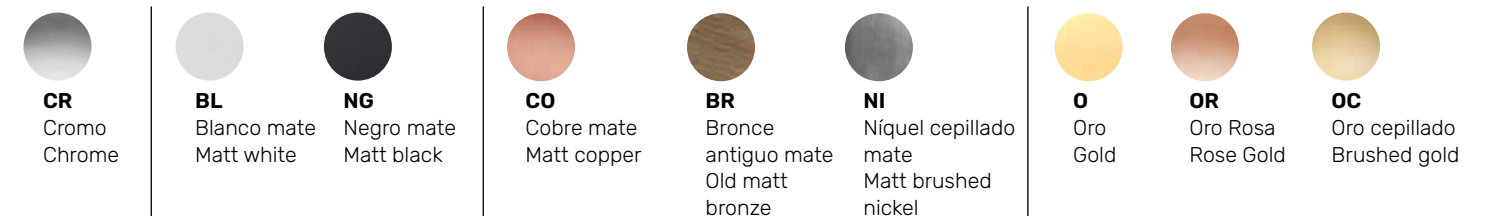

hot



43 302

Monomando lavabo empotrado
Built-in single-lever wash-basin mixer
Mitigeur lavabo mural à encastrer
Unterputz Einhebel wannenmischer
Однорычажный смеситель для раковины настенный встроенный



43 305

Bimando lavabo empotrado
Concealed 3 holes wash basin mixer
Mélangeur de lavabo 3 trous à encastrer
Unterputz 3-Loch Waschtischmischer
Встроенный смеситель для раковины на 3 отверстия

43 304

Monomando lavabo empotrado válv. desag. click-clack
Built-in single-lever wash-basin with click-clack waste
Mitigeur lavabo mural à encastrer avec vidage click-clack
Unterputz Einhebel wannenmischer. Click-clack ablauf
Однорычажный смеситель для раковины настенный встроенный с копаном клик-клак

43 307

Bimando lavabo empotrado válv. desag. click-clack
Concealed 3 holes wash basin mixer with click-clack waste
Mélangeur de lavabo 3 trous à encastrer avec vidage click-clack
Unterputz 3-Loch Waschtischmischer mit click-clack Ablaufgarnitur
Встроенный смеситель для раковины на 3 отверстия со сливом клик-клак

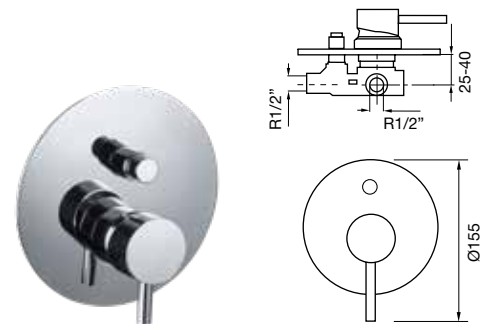

43 312

Monomando empotrar baño ducha
Built-in bath shower mixer
Mitigeur bain-douche à encastrer
Unterputz wannen und duschmischer
Однорычажный Смеситель встроенный ванна душ

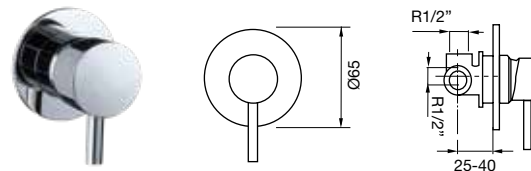

43 315

Monomando empotrar ducha
Built-in shower mixer
Ensemble douche à encastrer
Unterputz duschmischer
Встроенный смеситель на 1 выход

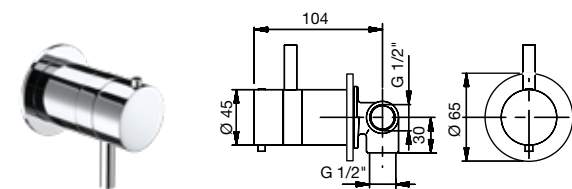

43 611

Grifo termostático ducha empotrar 1 vía
Thermostatic concealed shower mixer 1 way
Mitigeur thermostatique douche à encastrer 1 voi
Unterputz thermostat brausemischer 1 weg
Встроенный термостатический смеситель для душа на 1 выход

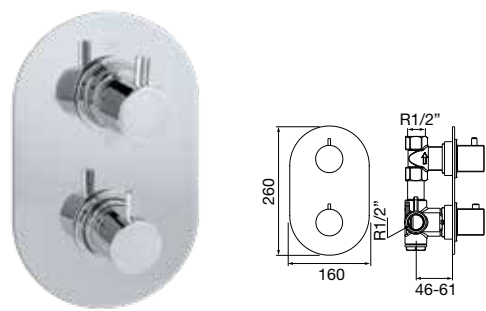

43 601/43 602 / 43 603

Termostático baño ducha empotrar con inversor 1/2/3 vías
Thermostatic concealed bath shower with diverter 1/2/3 ways
Mitigeur thermostatique bain/douche à encastrer avec inverseur 1/2/3 vois
Thermostat für brause/wannenbatterie mit umstellung 1/2/3 abgängen
Термостатический смеситель встроенный душ и ванна на 1/2/3 выхода

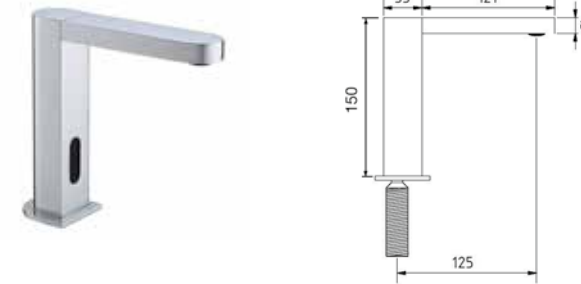

43 801

Grifo electrónico 1 agua
Sensor basin tap cold water
Robinet électronique sur plage 1 eau
Berührunglose elektronische waschtischarmatur
Смеситель с инфракрасным датчиком включения, только холодная вода

43 802

Grifo electrónico 2 aguas
Sensor basin tap cold and hot water
Robinet électronique sur plage froid et chaud
Berührunglose elektronische mischwaschtischarmatur
Смеситель с инфракрасным датчиком включения, холодная и горячая вода



43 012

Monomando baño ducha con accesorios
Bath and shower mixer with accessories
Mitigeur bain-douche avec accessoires
Einhebel wannen und duschmischer
Смеситель ванна / душ настенного монтажа с аксессуарами



43 015

Monomando ducha con accesorios
Shower mixer with accessories
Mitigeur douche avec ensemble de douche
Einhebel Duschmischer
Смеситель для душа настенного монтажа с аксессуарами



43 212

Batería termostática baño ducha con accesorios
Thermostatic bath shower with accessories
Mitigeur thermostatique bain-douche avec accessoires
Wannen und dusch thermostat batterie mit zuberhör
Смеситель термостат ванна / душ с аксессуарами

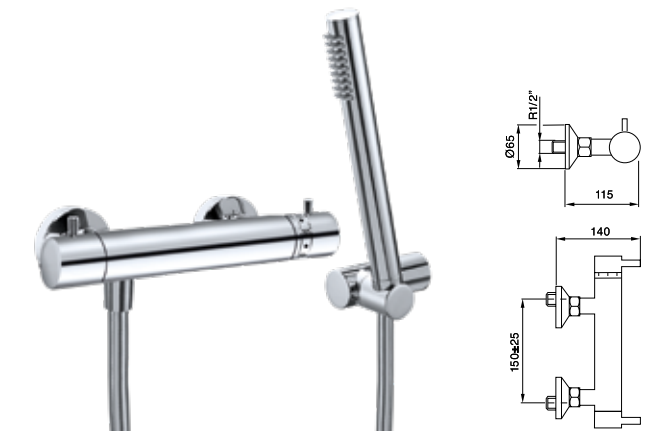

43 215

Batería termostática ducha con accesorios
Thermostatic shower with accessories
Thermostatique mitigeur douche avec accessoires
Dusch thermostat batterie mit zuberhör
Смеситель для душа с аксессуарами

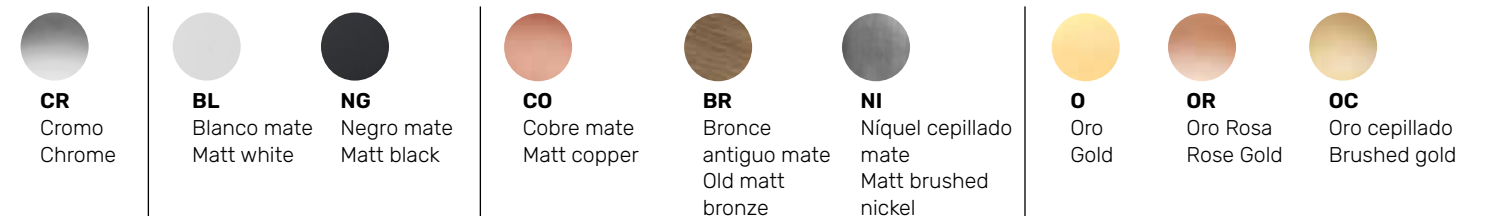



43 716J ●●●●●●●●●●

Monomando bañera repisa 3 agujeros con ducha y flexo 1,50 m
Deck mounted single-lever bath shower 3 holes mixer with handshower 1,50 m
Mitigeur de bain douche 3 trous sur gorge avec ensemble de douche
Wannenrand Einhandmischer 3-Loch mit Handbrause
Однорычажный смеситель на борт ванны на 3 отверстия с ручным душем

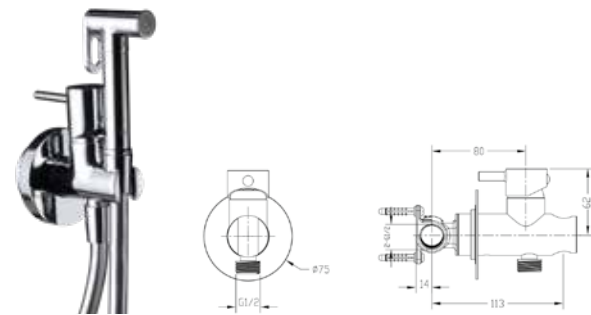

43 800 ●●●●●●●●●●

Monomando bidé empotrado con soporte, duchita y flexo 1,25 m
Concealed single-lever bidet set with support, shut-off handshower and flexible hose 1,25 m
Mitigeur de bidet à encastrer avec support, douchette et flexible 1,25 m
Unterputz Bidet Einhandmischer mit Handbrause und flexiblem Schlauch 1,25 m
Встроенный гигиенический душ с ручной лейкой и гибким шлангом 1,25 m.



43 714J ●●●●●●●●●●

Grupo baño ducha 4 agujeros de repisa con ducha
Bath shower 4 holes mixer with handshower
Ensemble bain-douche 4 trous sur gorge avec ensemble de douche
Wannenrand bad und duschmischer
Смеситель на борт ванны для 4 отверстий с ручным душем



43 718 ●●●●●●●●●●

Grupo baño ducha 5 agujeros de repisa con ducha
Bath shower 5 holes mixer with handshower
Ensemble bain-douche 5 trous sur gorge avec ensemble de douche
Wannenrand bad und duschmischer
Смеситель на борт ванны для 5 отверстий с ручным душем



hot



pag. 332

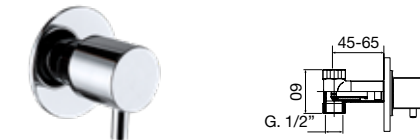

43 016 ●●●●●●●●●●

Llave de paso empotrar 1/2"
Built-in key step 1/2"
Robinet d'arrêt de 1/2"
Unterputz-ventil 1/2"
Кран встроенный 1/2"



43 320 / 43 330 / 43 340 / 43 350 ●●●●●●●●●●

Distribuidor empotrar 2/3/4/5 salidas
Built-in diverter 2/3/4/5 ways
Inverseur 2/3/4/5 voies à encastrer
2/3/4/5-wege-umsteller
Встроенный дивертер на 2/3/4/5 выхода

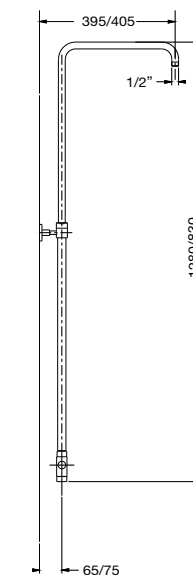

43 415-D200 ●●●●●●●●●●

Conjunto termostático con columna ducha cilíndrica telescópica y rociador D200
Thermostatic and round telescopic shower column unit with showerhead D200
Mitigeur thermostatique et barre de douche ronde télescopique avec pomme de douche D200
Thermostat brausegarnitur runde brausegarniture D200 mm bewegliche kopfbrause. Handbrause und brausehalter
Термостатический душевой комплект с колонной цилиндрической телескопической, с верхним душем D200

43 415-D300 ●●●●●●●●●●

Conjunto termostático con columna ducha cilíndrica telescópica y rociador D300
Thermostatic and round telescopic shower column unit with showerhead D300
Mitigeur thermostatique et barre de douche ronde télescopique avec pomme de douche D300
Thermostat brausegarnitur runde brausegarniture D300 bewegliche kopfbrause. Handbrause und brausehalter
Термостатический душевой комплект с колонной цилиндрической телескопической, с верхним душем D300

***43 413-D200/D300** ●●●●●●●●●●

Con grifo monomando
With single-lever mixer



43 317 ●●●●●●●●●●

Conjunto monomando ducha empotrado 1 vía con toma con soporte, ducha y flexo 1,70 m
 Concealed shower set with shower mixer 1-way, wall outlet with support, handshower and flexible hose 1,70 m
 Встроенный душевой комплект на 1 выход с соединителем с держателем, ручным душем и душевым шлангом 1,70 m



43 362 / 43 363 / 43 364 / 43 365 ●●●●●●●●●●

Conjunto bimando ducha empotrado 2/3/4/5 vías con toma con soporte, ducha y flexo 1,70 m
 Concealed bath shower set with two-handle shower keys, diverter 2/3/4/5 ways, wall outlet with support, handshower and flexible hose 1,70 m
 Встроенный душевой комплект на 4 отверстия на 2/3/4/5 выходов с соединителем с держателем, ручным душем и душевым шлангом 1,70 m



43 322 / 43 323 / 43 324 / 43 325 ●●●●●●●●●●

Conjunto monomando ducha empotrado 2/3/4/5 vías con toma con soporte, ducha y flexo 1,70 m
 Concealed shower set with shower mixer 1-way, diverter 2/3/4/5 ways, wall outlet with support, handshower and flexible hose 1,70 m
 Встроенный душевой комплект на 2/3/4/5 выходов с соединителем с держателем, ручным душем и душевым шлангом 1,70 m



43 316 ●●●●●●●●●●

Conjunto monomando 2 salidas con toma con soporte, ducha y flexo 1,70 m
 Concealed bath shower set with mixer 2-ways, wall outlet with support, handshower and flexible hose 1,70 m
 Встроенный душевой комплект однорычажный на 2 выхода с соединителем с держателем, ручным душем и душевым шлангом 1,70 m



43 314 ●●●●●●●●●●

Conjunto monomando baño ducha empotrado 2/3/4/5 vías con caño, toma con soporte, ducha y flexo 1,70 m
 Concealed bath shower set with shower mixer 1-way, diverter 2/3/4/5 ways, wall outlet with support, handshower and flexible hose 1,70 m
 Встроенный душевой комплект на 2/3/4/5 выходов с настенным изливом, соединителем с держателем, ручным душем и душевым шлангом 1,70 m



43 622 / 43 623 ●●●●●●●●●●

Conjunto termostático 2/3 vías con toma con soporte, ducha y flexo 1,70 m
 Concealed bath shower set with thermostatic mixer 2/3 ways, wall outlet with support, handshower and flexible hose 1,70 m
 Термостатический встроенный душевой комплект на 2/3 выхода с соединителем с держателем, ручным душем и душевым шлангом 1,70 m



43 651 ●●●●●●●●●●

Conjunto termostático ducha empotrado 1 vía con toma con soporte, ducha y flexo 1,70 m
 Concealed shower set with thermostatic mixer 1-way, wall outlet with support, handshower and flexible hose 1,70 m
 Термостатический встроенный душевой комплект на 1 выход с соединителем с держателем, ручным душем и душевым шлангом 1,70 m



43 652 / 43 653 / 43 654 / 43 655 ●●●●●●●●●●

Conjunto termostático ducha empotrado 2/3/4/5 vías con toma con soporte, ducha y flexo 1,70 m
 Concealed shower set with thermostatic mixer 1-way, diverter 2/3/4/5 ways, wall outlet with support, handshower and flexible hose 1,70 m
 Термостатический встроенный душевой комплект на 2/3/4/5 выходов с соединителем с держателем, ручным душем и душевым шлангом 1,70 m



CONTEMPORARY

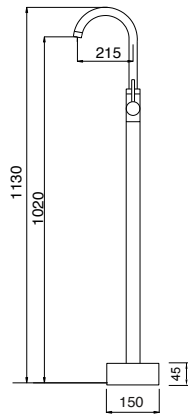

43 502 ●●●●●●●●●●
 Grifo exento lavabo 1130 mm redondo
 Floorstanding washbasin mixer 1130 mm round
 Mitigeur colonne lavabo 1130 mm rond
 Freistehende wasserhanmischer 1130 mm rund
 напольный смеситель для раковины 1130 мм круглый

43 504 ●●●●●●●●●●
 Grifo exento lavabo 1130 mm redondo con válvula click-clack
 Floorstanding washbasin mixer 1130 mm round with click-clack waste
 Mitigeur colonne lavabo 1130 mm rond avec vidage click-clack
 Freistehende wasserhanmischer 1130 mm rund mit click-clack ablaufgarnitur
 напольный смеситель для раковины 1130 мм круглый клик-клак клапаном

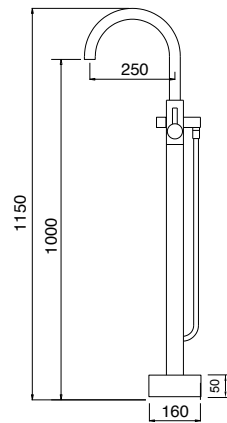

43 512 ●●●●●●●●●●
 Grifo exento baño ducha 1150 mm redondo con accesorios
 Floorstanding bath shower mixer 1150 mm round with accessories
 Mitigeur colonne bain/douche 1150 mm rond avec accessoires
 Freistehende wasserhanmischer bad/dusche 1150 mm rund mit zubehör
 напольный смеситель для ванны 1150 мм круглый с лейкой

- | | | | | | | | | |
|------------------------------|--|---------------------------------------|--|---|---|-------------------------|------------------------------------|--|
| | | | | | | | | |
| CR
Cromo
Chrome | BL
Blanco mate
Matt white | NG
Negro mate
Matt black | CO
Cobre mate
Matt copper | BR
Bronce antiguo mate
Old matt bronze | NI
Níquel cepillado mate
Matt brushed nickel | O
Oro
Gold | OR
Oro Rosa
Rose Gold | OC
Oro cepillado
Brushed gold |



cilinder



La virtud circular. Es la simplicidad hecha belleza, la sublimación de la figura cilíndrica como elemento esencial y útil en el universo del baño. En mil y un acabados para las mil y una miradas.

The circular virtue. It is simplicity made beauty, the sublimation of the cylindrical figure as an essential and useful element in the bathroom universe. In a thousand finishes for a thousand different sights.



CR
Cromo
Chrome
Chrome
Chrom
Хром



NG
Negro mate
Matt black
Noir mate
Schwarz matte
Черное



BL
Blanco mate
Matt white
Blanche mate
Weisse matte
Белое



CO
Cobre mate
Matt copper
Cuiivre mat
Kupfer matt
Матовая медь



NI
Níquel cepillado mate
Matt brushed nickel
Matt brossé nickel
Matt gebürstetes Nickel
Брашированный матовый никель



O
Oro
Gold
Or
Gold
Золото



OR
Oro rosa
Rose gold
Or rosé
Rose Gold
Розовое золото



OC
Oro cepillado
Brushed gold
Or brossé
Gebürstetes gold
Брашированное золото



42 015 CO
Monomando ducha con accesorios
Shower mixer with accessories

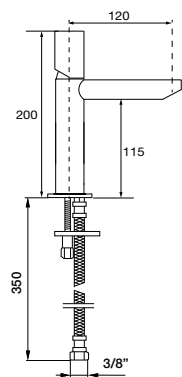

42 002 ●●●●●●●●●●

Monomando lavabo
Wash-basin mixer
Mitigeur lavabo
Einhebel waschtischmischer
Однорычажный Смеситель для раковины

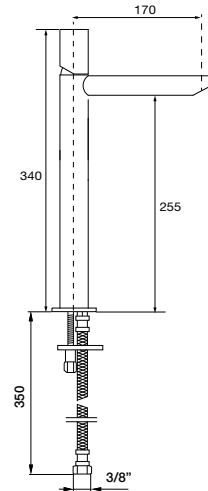

42 102 ●●●●●●●●●●

Monomando lavabo alto
High wash-basin mixer
Mitigeur lavabo haut
Einhebel waschtischmischer. Hohemn ausführung
Однорычажный Смеситель для раковин высокий

42 004 ●●●●●●●●●●

Monomando lavabo válv. desag. click-clack
Wash-basin mixer with click-clack waste
Mitigeur lavabo avec vidage click-clack
Einhebel waschtischmischer click-clack ablauf
Однорычажный смеситель для раковины с донным клапаном

42 104 ●●●●●●●●●●

Monomando lavabo alto válv. desag. click-clack
High wash-basin mixer with click-clack waste
Mitigeur lavabo haut avec vidage click-clack
Einhebel waschtischmischer. Hohemn ausführung mit click-clack ablauf
Однорычажный смеситель для раковины высокий с клапаном клик-клак

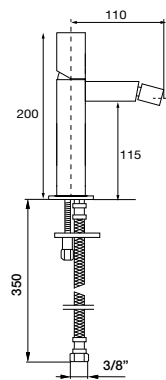

42 009 ●●●●●●●●●●

Monomando bidé
Bidet mixer
Mitigeur bidet
Einhebel bidetmischer
Однорычажный Смеситель для Биде

42 011 ●●●●●●●●●●

Monomando bidé válv. desag. click-clack
Bidet mixer with click-clack waste
Mitigeur bidet avec vidage click-clack
Einhebel bidetmischer click-clack ablauf
Однорычажный смеситель для иде с клапаном клик-клак



CR
Cromo
Chrome



BL
Blanco mate
Matt white



NG
Negro mate
Matt black



CO
Cobre mate
Matt copper



NI
Níquel cepillado mate
Matt brushed nickel



O
Oro
Gold



OR
Oro Rosa
Rose Gold



OC
Oro cepillado
Brushed gold

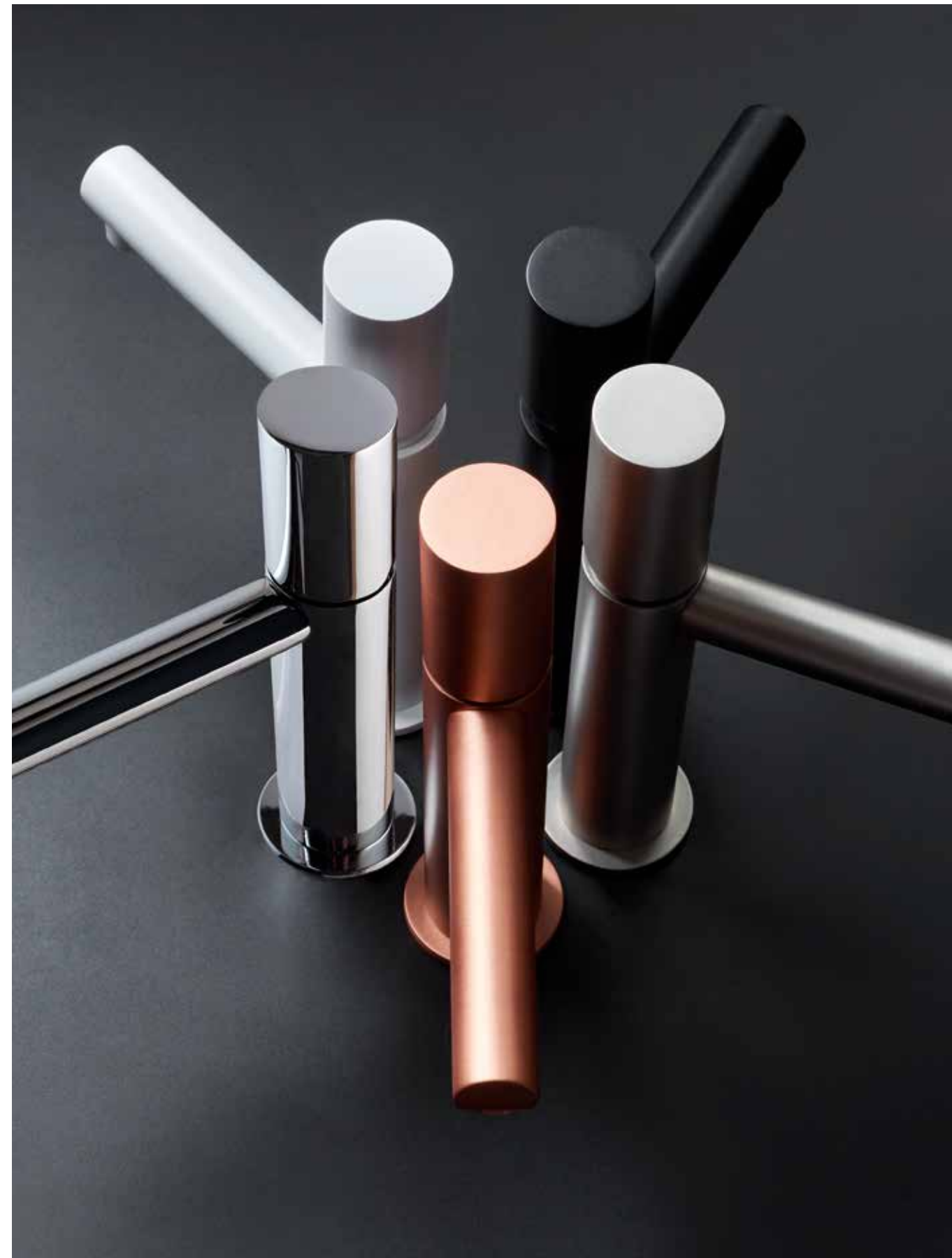

42 002 CR / CO / NI / BL / NG
Monomando lavabo
Wash-basin mixer

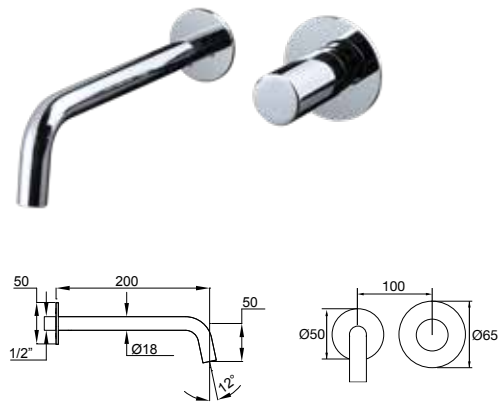

42 302 ●●●●●●●●●●

Monomando lavabo empotrado
Built-in single-lever wash-basin mixer
Mitigeur lavabo mural à encastrer
Unterputz Einhebel wannenmischer
Однорычажный смеситель для раковины настенный встроенный

42 304 ●●●●●●●●●●

Monomando lavabo empotrado válv. desag. click-clack
Built-in single-lever wash-basin with click-clack waste
Mitigeur lavabo mural à encastrer avec vidage click-clack
Unterputz Einhebel wannenmischer. click-clack ablauf
Однорычажный смеситель для раковины настенный встроенный с копаном клик-клак



42 702 ●●●●●●●●●●

Monomando lavabo repisa
Deck mounted single-lever wash basin mixer
Mitigeur de lavabo 2 trous sur gorge
Einhand Waschtischmischer 2-Loch
Однорычажный смеситель на столешницу / раковину

42 704 ●●●●●●●●●●

Monomando lavabo repisa válv. desag. click-clack
Deck mounted single-lever wash basin mixer with click-clack waste
Mitigeur de lavabo 2 trous sur gorge avec vidage click-clack
Einhand Waschtischmischer mit click-clack Ablaufgarnitur
Однорычажный смеситель на столешницу / раковину со сливом клик-клак



42 012 ●●●●●●●●●●

Monomando baño ducha con accesorios
Bath and shower mixer with accessories
Mitigeur bain-douche avec accessoires
Einhebel wannen und duschmischer
Смеситель ванна / душ настенного монтажа с аксессуарами



42 015 ●●●●●●●●●●

Monomando ducha con accesorios
Shower mixer with accessories
Mitigeur douche avec ensemble de douche
Einhebel duschmischer
Смеситель для душа настенного монтажа с аксессуарами



43 212 ●●●●●●●●●●

Bateria termostática baño ducha con accesorios
Thermostatic bath shower with accessories
Mitigeur thermostatique bain-douche avec accessoires
Wannen und dusch thermostat batterie mit zuberhör
Смеситель термостат ванна / душ с аксессуарами

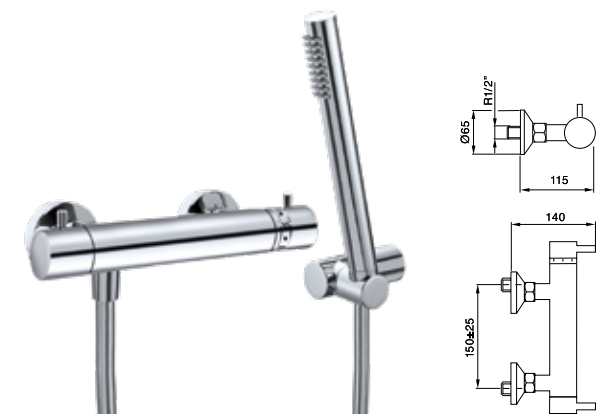

43 215 ●●●●●●●●●●

Bateria termostática ducha con accesorios
Thermostatic shower with accessories
Mitigeur thermostatique mitigeur douche avec accessoires
Dusch thermostat batterie mit zuberhör
Смеситель для душа с аксессуарами

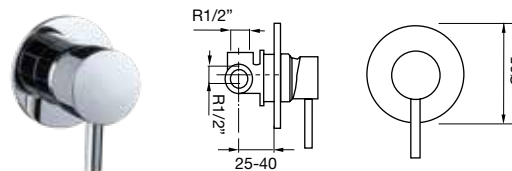

43 315 ●●●●●●●●●●

Monomando empotrar ducha
Built-in shower mixer
Ensemble douche à encastrer
Unterputz duschmischer
Встроенный смеситель на 1 выход

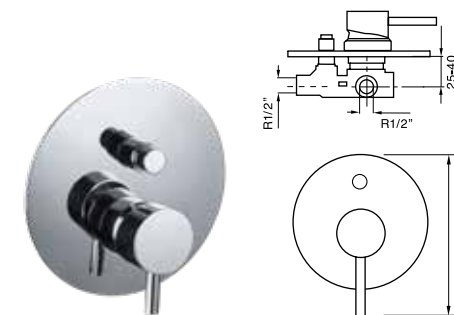

43 312 ●●●●●●●●●●

Monomando empotrar baño ducha
Built-in bath shower mixer
Mitigeur bain-douche à encastrer
Unterputz wannen und duschmischer
Однорычажный Смеситель встроенный ванна душ

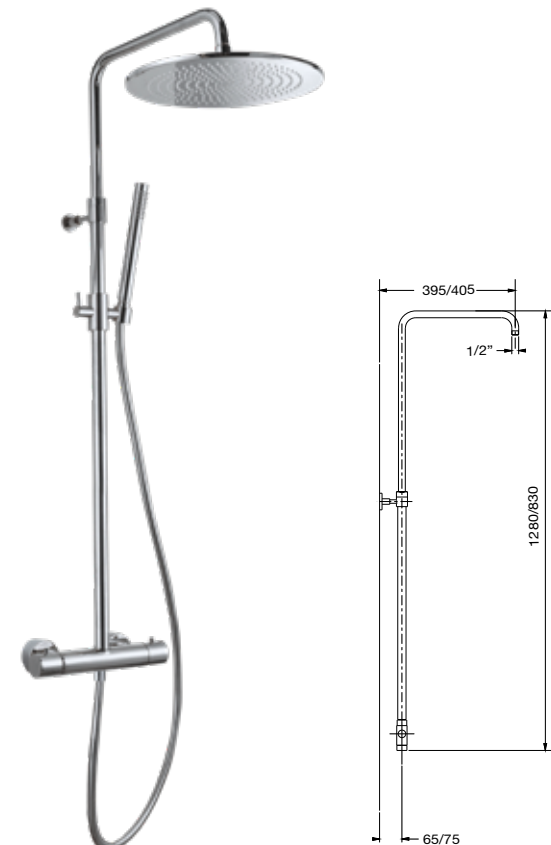

43 415 D300 ●●●●●●●●●●

Conjunto termostático con columna ducha cilíndrica telescópica y rociador D300
Thermostatic and round telescopic shower column unit with showerhead D300
Mitigeur thermostatique et barre de douche ronde télescopique avec pomme de douche D300
Thermostat brausegarnitur runde brausegarniture D300 bewegliche kopfbrause.
Handbrause und brausehalter
Термостатический душевой комплект с колонной цилиндрической телескопической, с верхним душем D300



cylinder



cylinder



El grabado circular. Basada en la colección Cylinder, G1 es la evolución artística de su figura. De tacto singular y reflejo óptico sutil gracias a una bella trama dibujada en sus mandos.

The circular engraving. Based on Cylinder collection, G1 is the artistic evolution of his figure. Of singular touch and subtle optical reflection thanks to a beautiful texture on its handles.



CR
Cromo
Chrome
Chrom
Хром



NG
Negro mate
Matt black
Noir mate
Schwarz matte
Черное



O
Oro
Gold
Or
Gold
Золото



OR
Oro rosa
Rose gold
Or rosé
Rose Gold
Розовое золото



OC
Oro cepillado
Brushed gold
Or brossé
Gebürstetes gold
Брашированное золото



42 102 G1 O
Monomando lavabo alto
High wash-basin mixer

42 002 G1 OC
Monomando lavabo
Wash-basin mixer

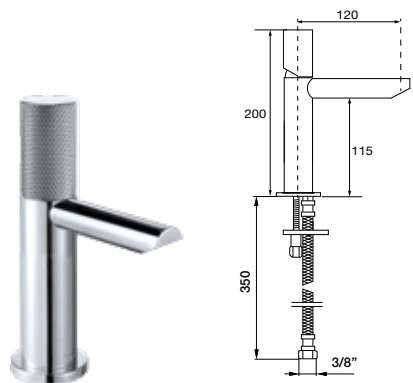

42 002 G1 ●●●●●

Monomando lavabo
Wash-basin mixer
Mitigeur lavabo
Einhebel waschtischmischer
Однорычажный Смеситель для раковины

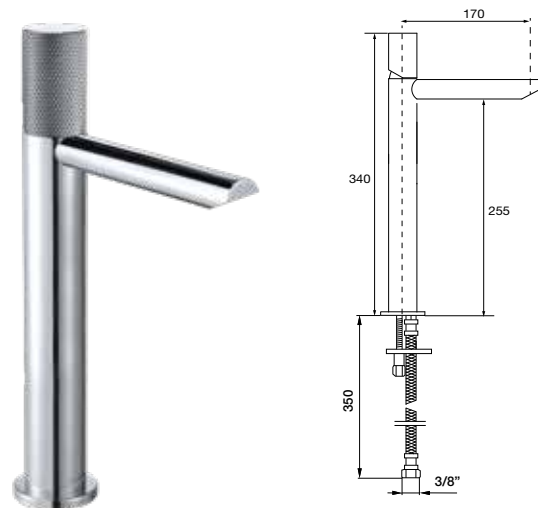

42 102 G1 ●●●●●

Monomando lavabo alto
High wash-basin mixer
Mitigeur lavabo haut
Einhebel waschtischmischer. Hohemn ausführung
Однорычажный Смеситель для раковин высокий

42 004 G1 ●●●●●

Monomando lavabo válv. desag. click-clack
Wash-basin mixer with click-clack waste
Mitigeur lavabo avec vidage click-clack
Einhebel waschtischmischer click-clack ablauf
Однорычажный смеситель для раковины с донным клапаном

42 104 G1 ●●●●●

Monomando lavabo alto válv. desag. click-clack
High wash-basin mixer with click-clack waste
Mitigeur lavabo haut avec vidage click-clack
Einhebel waschtischmischer. Hohemn ausführung mit click-clack ablauf
Однорычажный смеситель для раковины высокий с клапаном клик-клак



42 009 G1 ●●●●●

Monomando bidé
Bidet mixer
Mitigeur bidet
Einhebel bidetmischer
Однорычажный Смеситель для Биде

42 011 G1 ●●●●●

Monomando bidé válv. desag. click-clack
Bidet mixer with click-clack waste
Mitigeur bidet avec vidage click-clack
Einhebel bidetmischer click-clack ablauf
Однорычажный смеситель для иде с клапаном клик-клак

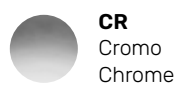

CR
Cromo
Chrome



NG
Negro mate
Matt black



O
Oro
Gold



OR
Oro Rosa
Rose Gold



OC
Oro cepillado
Brushed gold



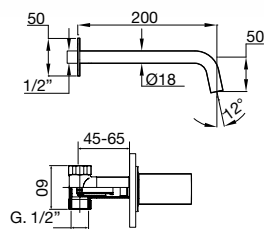

42 305 G1 ●●●●●

Bimando lavabo empotrado
Concealed 3 holes wash basin mixer
Mélangeur de lavabo 3 trous à encastrer
Unterputz 3-Loch Waschtischmischer
Встроенный смеситель для раковины на 3 отверстия

42 307 G1 ●●●●●

Bimando lavabo empotrado válv. desag. click-clack
Concealed 3 holes wash basin mixer with click-clack waste
Mélangeur de lavabo 3 trous à encastrer avec vidage click-clack
Unterputz 3-Loch Waschtischmischer mit click-clack Ablaufgarnitur
Встроенный смеситель для раковины на 3 отверстия со сливом клик-клак

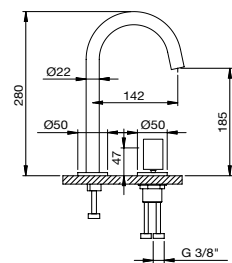

42 702 G1 ●●●●●

Monomando lavabo repisa
Deck mounted single-lever wash basin mixer
Mitigeur de lavabo 2 trous sur gorge
Einhand Waschtischmischer 2-Loch
Однорычажный смеситель на столешницу / раковину

42 704 G1 ●●●●●

Monomando lavabo repisa válv. desag. click-clack
Deck mounted single-lever wash basin mixer with click-clack waste
Mitigeur de lavabo 2 trous sur gorge avec vidage click-clack
Einhand Waschtischmischer mit click-clack Ablaufgarnitur
Однорычажный смеситель на столешницу / раковину со сливом клик-клак

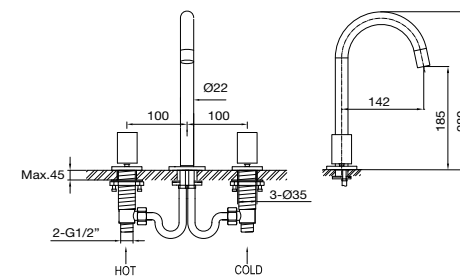

42 005J G1 ●●●●●

Juego lavabo caño central
Wash basin in 3 holes mixer
Mélangeur 3 trous pour lavabo
Waschtischmischer dreilochbatterie
Смеситель для раковины на 3 отверстия

42 075J G1 ●●●●●

Juego lavabo caño central válv. desag. click-clack
Wash basin in 3 holes mixer with click-clack waste
Batterie trois trous pour lavabo avec vidage click-clack
Waschtischmischer dreilochbatterie mit click-clack ablauf
Смеситель для раковины на 3 отверстия с клапаном клик-клак

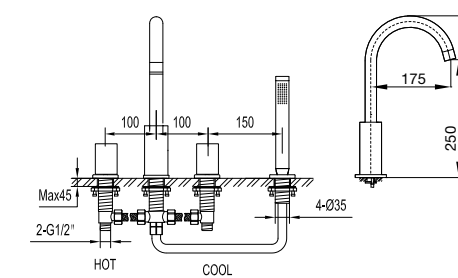

42 714J G1 ●●●●●

Grupo baño ducha 4 agujeros de repisa con ducha
Bath shower 4 holes mixer with handshower
Ensemble bain-douche 4 trous sur gorge avec ensemble de douche
Wannenrand bad und duschmischer
Смеситель на борт ванны для 4 отверстий с ручным душем

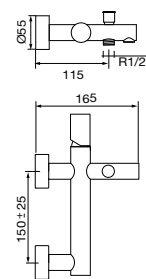

42 012 G1 ●●●●●

Monomando baño ducha con accesorios
Bath and shower mixer with accessories
Mitigeur bain-douche avec accessoires
Einhebel wannen und duschmischer
Смеситель ванна / душ настенного монтажа с аксессуарами

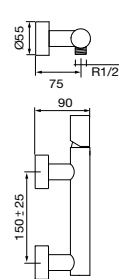

42 015 G1 ●●●●●

Monomando ducha con accesorios
Shower mixer with accessories
Mitigeur douche avec ensemble de douche
Einhebel duschmischer
Смеситель для душа настенного монтажа с аксессуарами

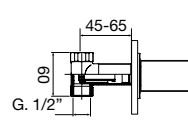

42 016 G1 ●●●●●

Llave de paso empotrar 1/2"
Built-in key step 1/2"
Robinet d'arrêt de 1/2"
Unterputz-ventil 1/2"
Кран встроенный 1/2"

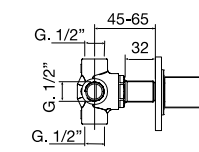
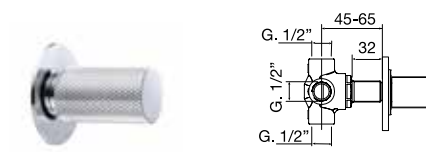

42 320 / 42 330 / 42 340 / 42 350 G1 ●●●●●

Distribuidor empotrar 2/3/4/5 salidas
Built-in diverter 2/3/4/5 ways
Inverseur 2/3/4/5 voies à encastrer
2/3/4/5-wege-umsteller
Встроенный дивертер на 2/3/4/5 выхода



bloke



bloke



Geometría fluída. Un trampolín de líneas afiladas, y a la vez un grifo de mando firme. Kuadrat explota la geometría de los ángulos rectos para hacer del baño una estancia funcional y de diseño moderno.

Fluid Geometry. A springboard with sharp lines, and at the same time a firm control faucet. Kuadrat harness the geometry of right angles to turn the bathroom into a functional room with a modern design.



CR
Cromo
Chrome
Chrome
Chrom
Хром



NG
Negro mate
Matt black
Noir mate
Schwarz matte
Черное



CO
Cobre mate
Matt copper
Cuivre mat
Kupfer matt
Матовая медь



O
Oro
Gold
Or
Gold
Золото



OR
Oro rosa
Rose gold
Or rosé
Rose Gold
Розовое золото



OC
Oro cepillado
Brushed gold
Or brossé
Gebürstetes gold
Брашированное золото

bloke



48 002 NI
48 002 OC
Monomando lavabo
Wash-basin mixer





48 102 BL
Monomando lavabo alto
High wash-basin mixer

48 002 NG
Monomando lavabo
Wash-basin mixer

bloke

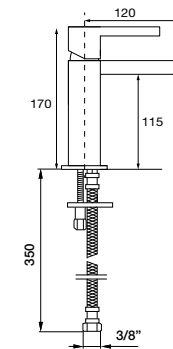

48 002 ●●●●●●

Monomando lavabo
Wash-basin mixer
Mitigeur lavabo
Einhebel waschtischmischer
Однорычажный Смеситель для раковины

48 004 ●●●●●●

Monomando lavabo válv. desag. click-clack
Wash-basin mixer with click-clack waste
Mitigeur lavabo avec vidage click-clack
Einhebel waschtischmischer click-clack ablauf
Однорычажный смеситель для раковины с донным клапаном

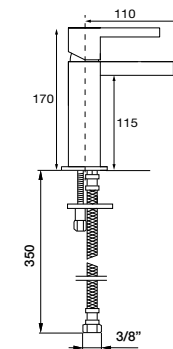

48 009 ●●●●●●

Monomando bidé
Bidet mixer
Mitigeur bidet
Einhebel bidetmischer
Однорычажный смеситель для биде

48 011 ●●●●●●

Monomando bidé válv. desag. click-clack
Bidet mixer with click-clack waste
Mitigeur bidet avec vidage click-clack
Einhebel bidetmischer click-clack ablauf
Однорычажный смеситель для биде с клапаном клик-клак



CR
Cromo
Chrome



NG
Negro mate
Matt black



CO
Cobre mate
Matt copper



O
Oro
Gold



OR
Oro Rosa
Rose Gold



OC
Oro cepillado
Brushed gold

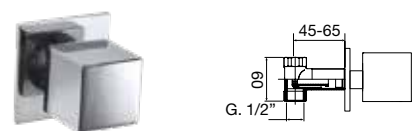
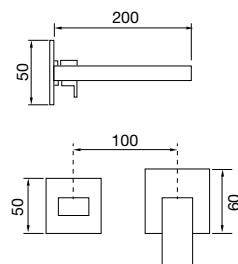

48 016 ●●●●●●

Llave de paso empotrar 1/2"
Built-in key step 1/2"
Robinet d'arrêt de 1/2"
Unterputz-ventil 1/2"
Кран встроенный 1/2"

48 302 ●●●●●●

Monomando lavabo empotrado
Built-in single-lever wash-basin mixer
Mitigeur lavabo mural à encastrer
Unterputz Einhebel wannenmischer
Однорычажный смеситель для раковины настенный встроенный

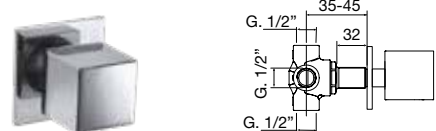

48 304 ●●●●●●

Monomando lavabo empotrado válv. desag. click-clack
Built-in single-lever wash-basin with click-clack waste
Mitigeur lavabo mural à encastrer avec vidage click-clack
Unterputz Einhebel wannenmischer. Click-clack ablauf
Однорычажный смеситель для раковины настенный встроенный с копаном клик-клак

48 320 / 48 330 / 48 340 / 48 350 ●●●●●●

Distribuidor empotrar 2/3/4/5 salidas
Built-in diverter 2/3/4/5 ways
Inverseur 2/3/4/5 voies à encastrer
2/3/4/5-wege-umsteller
Встроенный дивертер на 2/3/4/5 выхода

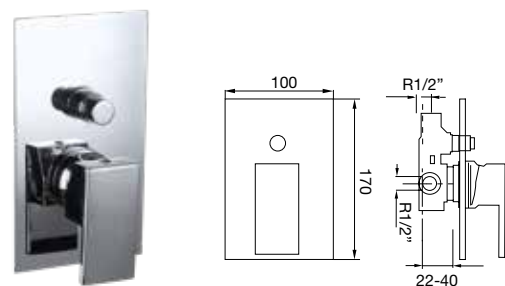

48 312 ●●●●●●

Monomando empotrar baño ducha
Built-in bath shower mixer
Mitigeur bain-douche à encastrer
Unterputz wannen und duschmischer
Однорычажный Смеситель встроенный ванна душ

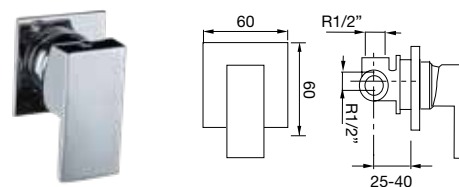

48 315 ●●●●●●

Monomando empotrar ducha
Built-in shower mixer
Ensemble douche à encastrer
Unterputz duschmischer
Встроенный термостатический смеситель на 1 выход



48 012 CR
Monomando baño ducha con accesorios
Bath and shower mixer with accessories

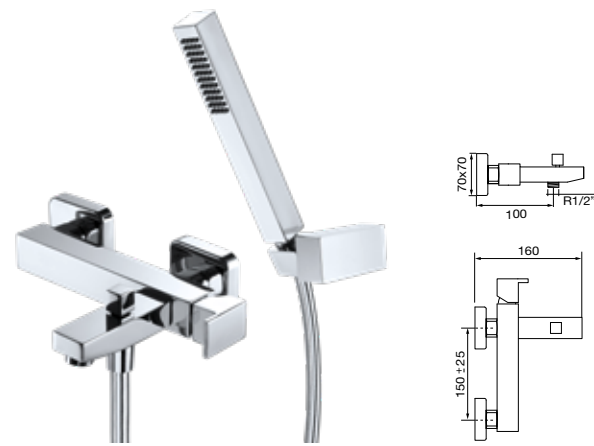

48 012 ●●●●●●●●

Monomando baño ducha con accesorios
Bath and shower mixer with accessories
Mitigeur bain-douche avec accessoires
Einhebel wannen und duschmischer
Смеситель ванна / душ настенного монтажа с аксессуарами



48 015 ●●●●●●●●

Monomando ducha con accesorios
Shower mixer with accessories
Mitigeur douche avec ensemble de douche
Einhebel duschmischer
Смеситель для душа настенного монтажа с аксессуарами



48 212 ●●●●●●●●

Batería termostática baño ducha con accesorios
Thermostatic bath shower with accessories
Mitigeur thermostatique bain-douche avec accessoires
Wannen und dusch thermostat batterie mit zuberhör
Смеситель термостат ванна / душ с аксессуарами



48 215 ●●●●●●●●

Batería termostática ducha con accesorios
Thermostatic shower with accessories
Thermostatique mitigeur douche avec accessoires
Dusch thermostat batterie mit zuberhör
Смеситель душ с аксессуарами

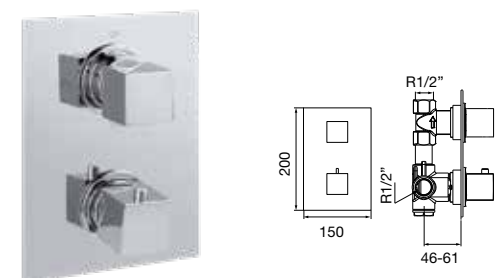

48 601 / 48 602 / 48 603 ●●●●●●●●

Termostático baño ducha empotrar con inversor 1/2/3 vías
Thermostatic concealed bath shower with diverter 1/2/3 ways
Mitigeur thermostatique bain/douche à encastrer avec inverseur 1/2/3 vois
Thermostat für brause/wannenbatterie mit umstellung 1/2/3 abgängen
термостатический Смеситель встроенный душ и ванна на 1/2/3 выхода



KUADRAT ACCESSORIES

bloke



48 800 ●●●●●●●●

Monomando bidé empotrado con soporte, duchita y flexo 1,25 m
Concealed single-lever bidet set with support, shut-off handshower and flexible hose 1,25 m
Mitigeur de bidet à encastrer avec support, douchette et flexible 1,25 m
Unterputz Bidet Einhandmischer mit Handbrause und flexiblem Schlauch 1,25 m
Встроенный гигиенический душ с ручной лейкой и гибким шлангом 1,25 m.

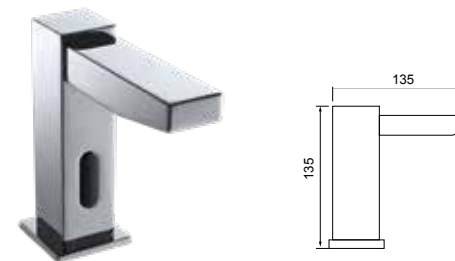

48 803 ●●●●●●●●

Grifo electrónico 1 agua
Sensor basin tap cold water
Robinet électronique sur plage 1 eau
Berührungslose elektronische waschtischarmatur
Смеситель с инфракрасным датчиком включения, только холодная вода

48 804 ●●●●●●●●

Grifo electrónico 2 aguas
Sensor basin tap cold and hot water
Robinet électronique sur plage froid et chaud
Berührungslose elektronische mischwaschtischarmatur
Смеситель с инфракрасным датчиком включения, холодная и горячая вода

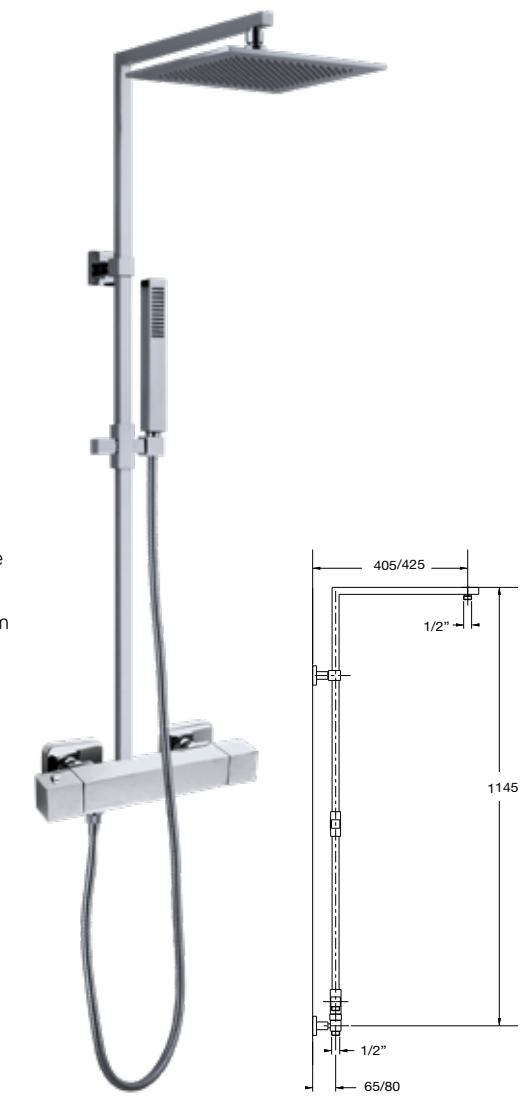

48 417-K200 ●●●●●●●●

Conjunto termostático con columna ducha cuadrada telescópica y rociador K200
Thermostatic and square telescopic shower column unit with showerhead K200
Mitigeur thermostatique et barre de douche carré télescopique avec pomme de douche K200
Thermostat brausegarnitur. Quadrat brausegarniture K200 bewegliche kopfbrause. Handbrause und brausehalter
Термостатический душевой комплект с колонной квадратной телескопической, с верхним душем K200

48 417-K300 ●●●●●●●●

Conjunto termostático con columna ducha cuadrada telescópica y rociador K300
Thermostatic and square telescopic shower column unit with showerhead K300
Mitigeur thermostatique et barre de douche carré télescopique avec pomme de douche K300
Thermostat brausegarnitur. Quadrat brausegarniture K300 bewegliche kopfbrause. Handbrause und brausehalter
Термостатический душевой комплект с колонной квадратной телескопической, с верхним душем K300

***48 413-K200 / K300** ●●●●●●●●

Con grifo monomando
With single-lever mixer

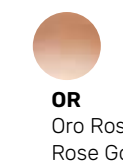
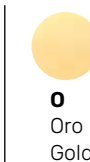
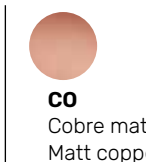
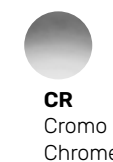



48 317 ●●●●●●●●

Conjunto monomando ducha empotrado 1 vía con toma con soporte, ducha y flexo 1,70 m
 Concealed shower set with shower mixer 1-way, wall outlet with support, handshower and flexible hose 1,70 m
 Встроенный душевой комплект на 1 выход с соединителем с держателем, ручным душем и душевым шлангом 1,70 м



48 362 /48 363 /48 364 /48 365 ●●●●●●●●

Conjunto bimando ducha empotrado 2/3/4/5 vías con toma con soporte, ducha y flexo 1,70 m
 Concealed bath shower set with two-handle shower keys, diverter 2/3/4/5 ways, wall outlet with support, handshower and flexible hose 1,70 m
 Встроенный душевой комплект на 4 отверстия на 2/3/4/5 выходов с соединителем с держателем, ручным душем и душевым шлангом 1,70 м



48 322 /48 323 /48 324 /48 325 ●●●●●●●●

Conjunto monomando ducha empotrado 2/3/4/5 vías con toma con soporte, ducha y flexo 1,70 m
 Concealed shower set with shower mixer 1-way, diverter 2/3/4/5 ways, wall outlet with support, handshower and flexible hose 1,70 m
 Встроенный душевой комплект на 2/3/4/5 выходов с соединителем с держателем, ручным душем и душевым шлангом 1,70 м



48 316 ●●●●●●●●

Conjunto monomando 2 salidas con toma con soporte, ducha y flexo 1,70 m
 Concealed bath shower set with mixer 2-ways, wall outlet with support, handshower and flexible hose 1,70 m
 Встроенный душевой комплект однорычажный на 2 выхода с соединителем с держателем, ручным душем и душевым шлангом 1,70 м



48 314 ●●●●●●●●

Conjunto monomando baño ducha empotrado 2/3/4/5 vías con caño, toma con soporte, ducha y flexo 1,70 m
 Concealed bath shower set with shower mixer 1-way, diverter 2/3/4/5 ways, wall outlet with support, handshower and flexible hose 1,70 m
 Встроенный душевой комплект на 2/3/4/5 выходов с настенным изливом, соединителем с держателем, ручным душем и душевым шлангом 1,70 м



48 622 /48 623 ●●●●●●●●

Conjunto termostático 2/3 vías con toma con soporte, ducha y flexo 1,70 m
 Concealed bath shower set with thermostatic mixer 2/3 ways, wall outlet with support, handshower and flexible hose 1,70 m
 Термостатический встроенный душевой комплект на 2/3 выхода с соединителем с держателем, ручным душем и душевым шлангом 1,70 м

bloke



CONTEMPORARY

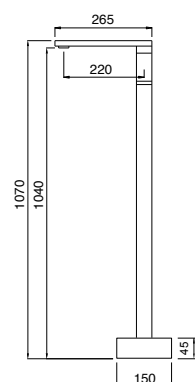

48 502 ●●●●●●●●
 Grifo exento lavabo 1070 mm cuadrado
 Floorstanding wash-basin mixer 1070 mm square
 Mitigeur colonne lavabo 1070 mm carré
 Freistehende wasserhanmischer 1070 mm eckig
 Напольный смеситель для раковины 1070 мм квадратный

48 504 ●●●●●●●●
 Grifo exento lavabo 1070 cuadrado con válvula click-clack
 Floorstanding wash-basin mixer 1070 mm square with click-clack waste
 Mitigeur colonne lavabo 1070 mm carré avec vidage click-clack
 Freistehende wasserhanmischer 1070 mm eckig mit click-clack ablaufgarnitur
 напольный смеситель для раковины 1070 мм квадратный клик-клак клапаном

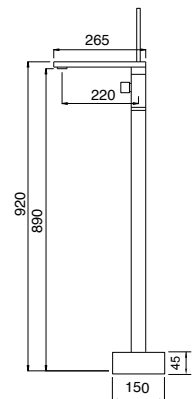

48 512 ●●●●●●●●
 Grifo exento baño ducha 920 mm cuadrado con accesorios
 Floorstanding bath shower mixer 920 mm square with accessories
 Mitigeur colonne bain/douche 920 mm carré avec accessoires
 Freistehende wasserhanmischer bad/dusche 920 mm eckig mit zubehör
 Напольный смеситель для ванны 920 мм квадратный с лейкой

48 520 ●●●●●●●●
 Grifo exento baño ducha 900 mm cuadrado caño cascada con accesorios
 Floorstanding bath shower mixer 900 mm square cascade spout with accessories
 Mitigeur colonne bain/douche 900 mm carré bec cascade avec accessoires
 Freistehende wasserhanmischer bad/dusche 900 mm eckig mit kaskade und zubehör
 Напольный смеситель для ванны 900 мм квадратный с лейкой и изливом каскад

- | | | | | | |
|------------------------------|---------------------------------------|--|-------------------------|------------------------------------|--|
| ● | ● | ● | ● | ● | ● |
| CR
Cromo
Chrome | NG
Negro mate
Matt black | CO
Cobre mate
Matt copper | O
Oro
Gold | OR
Oro Rosa
Rose Gold | OC
Oro cepillado
Brushed gold |



48 520 CR
 Grifo exento baño ducha 900 mm cuadrado caño cascada con accesorios
 Floorstanding bath shower mixer 900 mm square cascade spout with accessories

cube



CONTEMPORARY

cube



El sólido perfecto. Una colección que juega con el agua desde la perfección cúbica. Kub es una apuesta sin pretensiones ni artificios por los grifos de diseño con aires de perfección y trascendencia.

The perfect solid. A collection that plays with water from cubic perfection. Kub is an unpretentious commitment to designer taps with an air of perfection and transcendence.



CR
Cromo
Chrome
Chrome
Chrom
Хром



NG
Negro mate
Matt black
Noir mate
Schwarz matte
Черное



CO
Cobre mate
Matt copper
Cuivre mat
Kupfer matt
Матовая медь



O
Oro
Gold
Or
Gold
Золото



OR
Oro rosa
Rose gold
Or rosé
Rose Gold
Розовое золото



OC
Oro cepillado
Brushed gold
Or brossé
Gebürstetes gold
Брашированное золото



49 015 NI
Monomando ducha con accesorios
Shower mixer with accessories

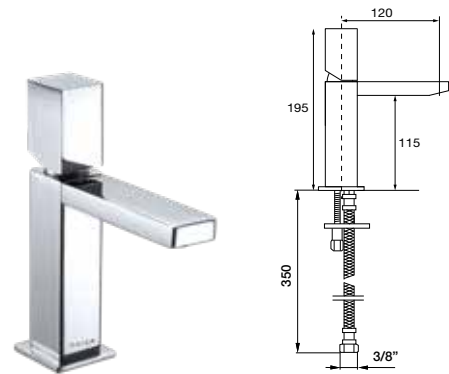

49 002 ●●●●●●●●

Monomando lavabo
Wash-basin mixer
Mitigeur lavabo
Einhebel waschtischmischer
Однорычажный Смеситель для раковины

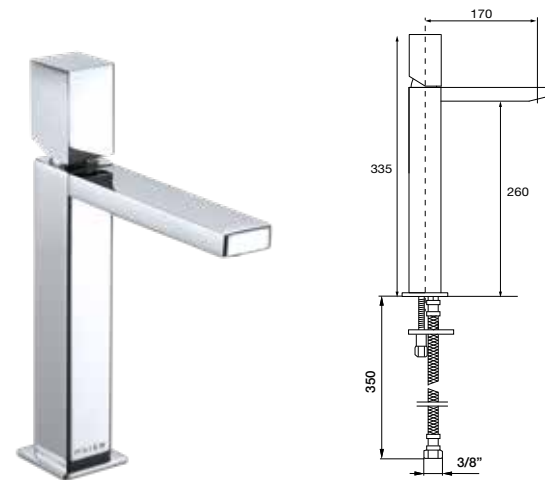

49 102 ●●●●●●●●

Monomando lavabo alto
High wash-basin mixer
Mitigeur lavabo haut
Einhebel waschtischmischer. Hohemn ausführung
Однорычажный Смеситель для раковин высокий

49 004 ●●●●●●●●

Monomando lavabo válv. desag. click-clack
Wash-basin mixer with click-clack waste
Mitigeur lavabo avec vidage click-clack
Einhebel waschtischmischer click-clack ablauf
Однорычажный смеситель для раковины с донным клапаном

49 104 ●●●●●●●●

Monomando lavabo alto válv. desag. click-clack
High wash-basin mixer with click-clack waste
Mitigeur lavabo haut avec vidage click-clack
Einhebel waschtischmischer. Hohemn ausführung mit click-clack ablauf
Однорычажный смеситель для раковины высокий с клапаном клик-клак

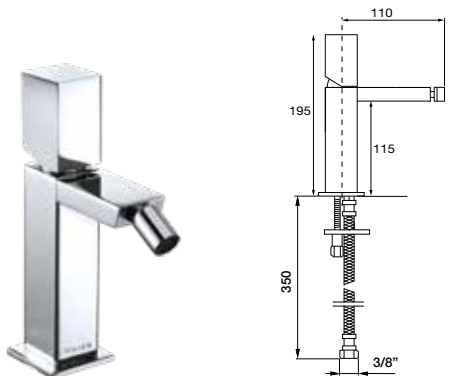

49 009 ●●●●●●●●

Monomando bidé
Bidet mixer
Mitigeur bidet
Einhebel bidetmischer
Однорычажный Смеситель для Биде

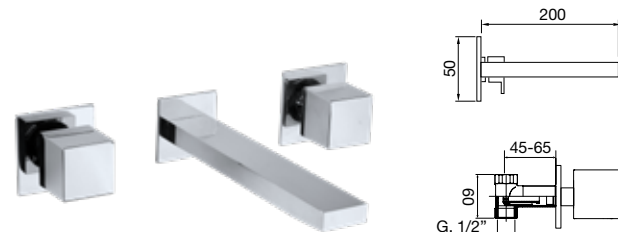

49 305 ●●●●●●●●

Bimando lavabo empotrado
Concealed 3 holes wash basin mixer
Mélangeur de lavabo 3 trous à encastrer
Unterputz 3-Loch Waschtischmischer
Встроенный смеситель для раковины на 3 отверстия

49 011 ●●●●●●●●

Monomando bidé válv. desag. click-clack
Bidet mixer with click-clack waste
Mitigeur bidet avec vidage click-clack
Einhebel bidetmischer click-clack ablauf
Однорычажный смеситель для иде с клапаном клик-клак

49 307 ●●●●●●●●

Bimando lavabo empotrado válv. desag. click-clack
Concealed 3 holes wash basin mixer with click-clack waste
Mélangeur de lavabo 3 trous à encastrer avec vidage click-clack
Unterputz 3-Loch Waschtischmischer mit click-clack Ablaufgarnitur
Встроенный смеситель для раковины на 3 отверстия со сливом клик-клак

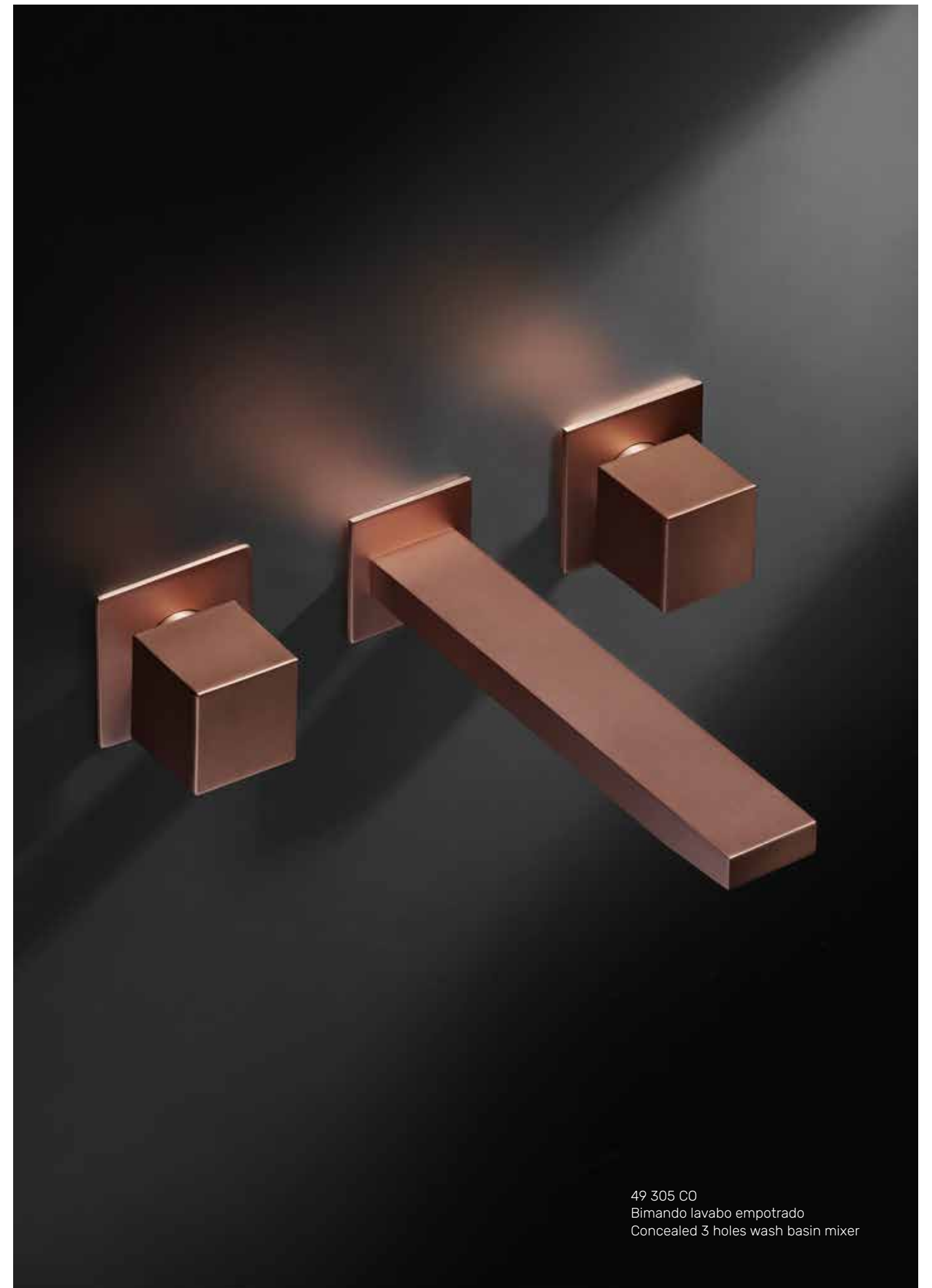

49 305 CO
Bimando lavabo empotrado
Concealed 3 holes wash basin mixer



49 012 ●●●●●●●●

Monomando baño ducha con accesorios
Bath and shower mixer with accessories
Mitigeur bain-douche avec accessoires
Einhebel wannen und duschmischer
Смеситель ванна / душ настенного монтажа с аксессуарами



49 015 ●●●●●●●●

Monomando ducha con accesorios
Shower mixer with accessories
Mitigeur douche avec ensemble de douche
Einhebel duschmischer
Смеситель для душа настенного монтажа с аксессуарами



48 212 ●●●●●●●●

Batería termostática baño ducha con accesorios
Thermostatic bath shower with accessories
Mitigeur thermostatique bain-douche avec accessoires
Wannen und dusch thermostat batterie mit zuberhör
Смеситель термостат ванна / душ с аксессуарами



48 215 ●●●●●●●●

Batería termostática ducha con accesorios
Thermostatic shower with accessories
Thermostatique mitigeur douche avec accessoires
Dusch thermostat batterie mit zuberhör
Смеситель термостатический душ с аксессуарами

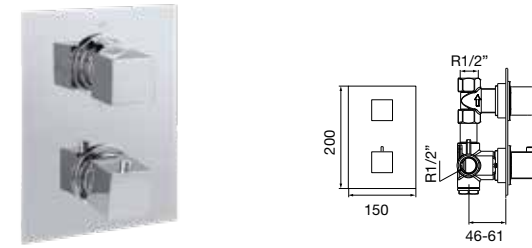

48 601 / 48 602 / 48 603 ●●●●●●●●

Termostático baño ducha empotrar con inversor 1/2/3 vías
Thermostatic concealed bath shower with diverter 1/2/3 ways
Mitigeur thermostatique bain/douche à encastrer avec inverseur 1/2/3 vois
Thermostat für brause/wannenbatterie mit umstellung 1/2/3 abgängen термостатический Смеситель встроенный душ и ванна на 1/2/3 выхода

cube



48 016 ●●●●●●●●

Llave de paso empotrar 1/2"
Built-in key step 1/2"
Robinet d'arrêt de 1/2"
Unterputz-ventil 1/2"
Кран встроенный 1/2"

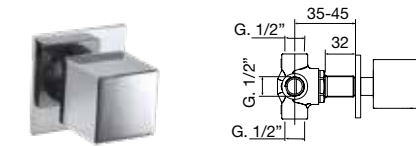

48 320 / 48 330 / 48 340 / 48 350 ●●●●●●●●

Distribuidor empotrar 2/3/4/5 salidas
Built-in diverter 2/3/4/5 ways
Inverseur 2/3/4/5 voies à encastrer
2/3/4/5-wege-umsteller
Встроенный дивертер на 2/3/4/5 выхода

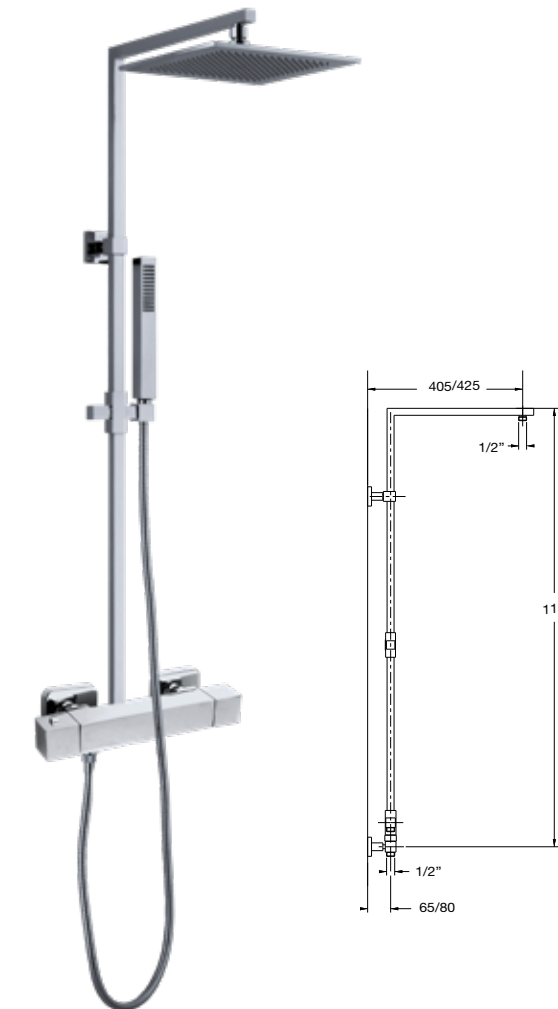
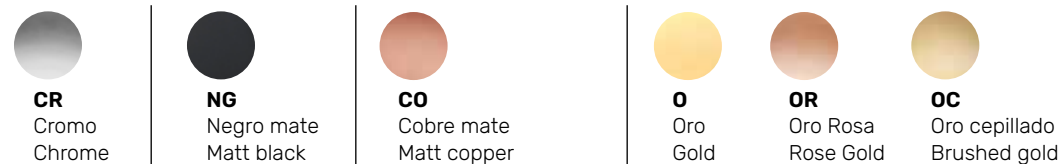

48 417 K200 ●●●●●●●●

Conjunto termostático con columna ducha cuadrada telescópica y rociador K200
Thermostatic and square telescopic shower column unit with showerhead K200
Mitigeur thermostatique et barre de douche carré télescopique avec pomme de douche K200
Thermostat brausegarnitur. Quadrat brausegarniture K200 bewegliche kopfbrause. Handbrause und brausehalter
Термостатический душевой комплект с колонной квадратной телескопической, с верхним душем K200

48 417 K300 ●●●●●●●●

Conjunto termostático con columna ducha cuadrada telescópica y rociador K300
Thermostatic and square telescopic shower column unit with showerhead K300
Mitigeur thermostatique et barre de douche carré télescopique avec pomme de douche K300
Thermostat brausegarnitur. Quadrat brausegarniture K300 bewegliche kopfbrause. Handbrause und brausehalter
Термостатический душевой комплект с колонной квадратной телескопической, с верхним душем K300

***48 413-K200 / K300** ●●●●●●●●

Con grifo monomando
With single-lever mixer

dore



dore



Largo camino a la precisión. Cruza los dedos para conseguir un grifo tan exacto como la colección Maxima. Una colección que aporta el justo equilibrio en la producción de agua y una estética elemental.

Long road to accuracy. Cross your fingers for achieving a faucet as exact as the Maxima collection. A collection that provides the right balance between the water flow and an elemental aesthetic.

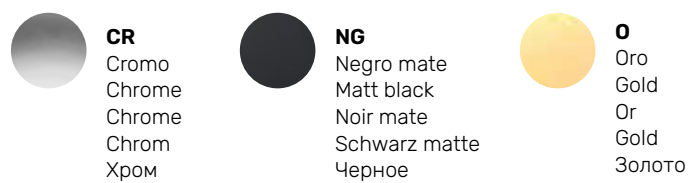

40 002 NG
Monobloc lavabo
Single-hole wash-basin mixer

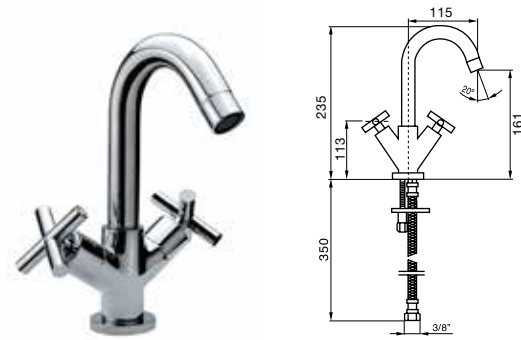

40 002 ●●●●

Monobloc lavabo
Single-hole wash-basin mixer
Mélangeur lavabo monotrou
1-loch-zweigriff-waschtischbatterie
Смеситель для раковины

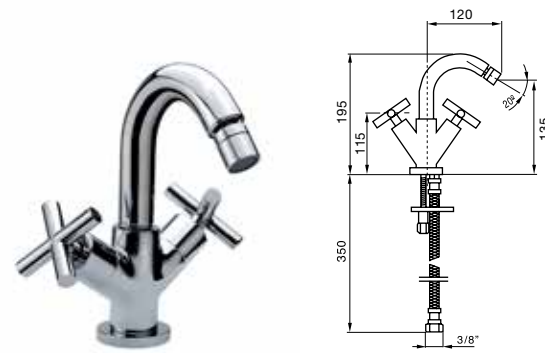

40 009 ●●●●

Monobloc bidé
Single-hole bidet
Mélangeur bidet
Bidetbatterie
Смеситель для Биде

40 004 ●●●●

Monobloc lavabo válv. desag. click-clack
Single-hole wash-basin set with click-clack waste
Mélangeur lavabo avec vidage click-clack
Waschtischbatterie. Click-clack ablauf
Смеситель для раковины с клапаном клик-клак

40 011 ●●●●

Monobloc bidé válv. desag. click-clack
Single-hole bidet set with click-clack waste
Mélangeur bidet avec vidage click-clack
Bidetbatterie. Click-clack ablauf
Смеситель для биде с клапаном клик-клак

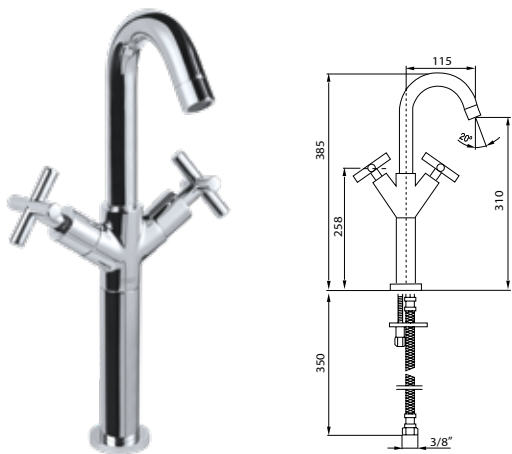

40 102 ●●●●

Monobloc lavabo alto
Single-hole high wash-basin
Mélangeur lavabo haut monotrou
1-loch-zweigriff-waschtischbatterie hoher
Высокий смеситель для раковины

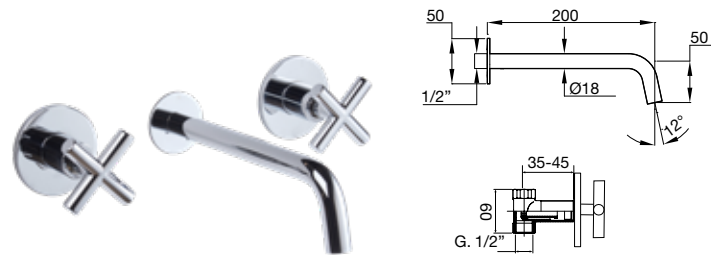

40 305 ●●●●

Bimando lavabo empotrado
Concealed 3 holes wash basin mixer
Mélangeur de lavabo 3 trous à encastrer
Unterputz 3-Loch Waschtischmischer
Встроенный смеситель для раковины на 3 отверстия

40 104 ●●●●

Monobloc lavabo alto válv. desag. click-clack
Single-hole high wash-basin set with click-clack waste
Mélangeur lavabo haut monotrou avec vidage click-clack
1-loch-zweigriff-waschtischbatterie hoher mit click-clack ablauf
Высокий смеситель для раковины с клапаном клик-клак

40 307 ●●●●

Bimando lavabo empotrado válv. desag. click-clack
Concealed 3 holes wash basin mixer with click-clack waste
Mélangeur de lavabo 3 trous à encastrer avec vidage click-clack
Unterputz 3-Loch Waschtischmischer mit click-clack Ablaufgarnitur
Встроенный смеситель для раковины на 3 отверстия со сливом клик-клак



40 012 ●●●●

Grupo baño ducha con accesorios
Wall mounted bath shower mixer with accessories
Mélangeur bain-douche avec accessoires
Wannen und dusch batterie mit zuberhör
Смеситель ванна / душ настенного монтажа с аксессуарами



40 015 ●●●●

Grupo ducha con accesorios
Shower mixer with accessories
Mélangeur douche avec ensemble de douche
Dusch batterie mit zuberhör
Смеситель для душа настенного монтажа с аксессуарами



40 003 ●●●●

Monomando lavabo
Wash-basin mixer
Mitigeur lavabo
Einhebel waschtischmischer
Однорычажный Смеситель для раковины



40 005J ●●●●

Juego lavabo caño central
Wash basin in 3 holes mixer
Mélangeur 3 trous pour lavabo
Waschtischmischer dreilochbatterie
Смеситель для раковины на 3 отверстия

40 007 ●●●●

Monomando lavabo válv. desag. click-clack
Wash-basin mixer with click-clack waste
Mitigeur lavabo avec vidage click-clack
Einhebel waschtischmischer click-clack ablauf
Однорычажный смеситель для раковины с донным клапаном

40 075J ●●●●

Juego lavabo caño central válv. desag. click-clack
Wash basin in 3 holes mixer with click-clack waste
Batterie trois trous pour lavabo avec vidage click-clack
Waschtischmischer dreilochbatterie mit click-clack ablauf
Смеситель для раковины на 3 отверстия с клапаном клик-клак

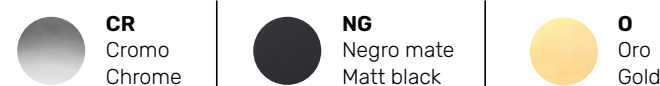



dore

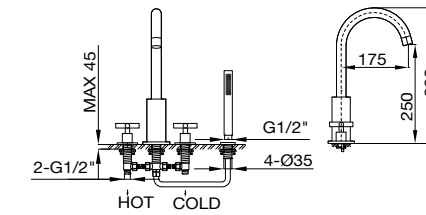

40 714J ●●●●

Grupo baño ducha 4 agujeros de repisa con ducha
 Bath shower 4 holes mixer with handshower
 Ensemble bain-douche 4 trous sur gorge avec ensemble de douche
 Wannenrand bad und duschmischer
 Смеситель на борт ванны для 4 отверстий с ручным душем

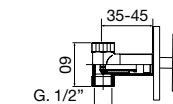
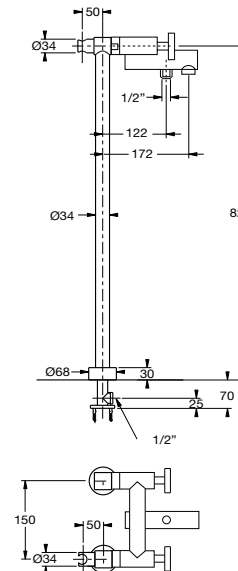

40 016 ●●●●

Llave de paso empotrar 1/2"
 Built-in key step 1/2"
 Robinet d'arrêt de 1/2"
 Unterputz-ventil 1/2"
 Кран встроенный 1/2"

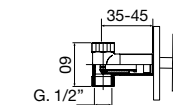

40 320 / 40 330 / 40 340 / 40 350 ●●●●

Distribuidor empotrar 2/3/4/5 salidas
 Built-in diverter 2/3/4/5 ways
 Inverseur 2/3/4/5 voies à encastrer
 2/3/4/5-Wege-umsteller
 Встроенный дивертер на 2/3/4/5 выхода

40 512 ●●●●

Grupo baño ducha con columnas suelo de 820 mm
 Bath shower group with floor-standing columns of 820 mm
 Mélangeur bain-douche sur colonnes de 820 mm
 Wannen batterie mit 820 mm hohen boden anschluss, handbrause und flexiblen schlauch
 Смеситель ванна / душ с напольными колоннами 820 mm

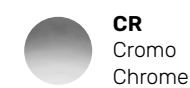

CR
 Cromo
 Chrome



NG
 Negro mate
 Matt black

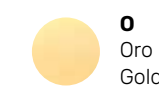

O
 Oro
 Gold



class



class



La emoción vintage. Si te exalta lo nuevo y te enamora lo antiguo, Memory merece un rincón especial en tu baño. Reivindica lo clásico con una colección memorable digna de pasar a la historia.

The vintage enthusiasm. If you are excited by the new and fall in love with the antique, Memory deserves a special corner in your bathroom. Reclaim the classic with a memorable collection worthy of make history.

CR
Cromo
Chrome
Chrome
Chrom
Хром

BR
Bronce antiguo mate
Old matt bronze
Vieux bronze mat
Altes bronze matt
Матовая состаренная бронза

O
Oro
Gold
Or
Gold
Золото

class

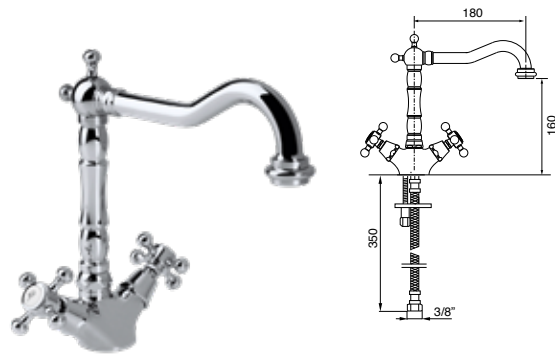

**19 106**

Monobloc lavabo alto giratorio
Single-hole basin mixer with swivel spout
Mélangeur monotrou lavabo bec haut fondu orientable
Drehbare waschtischbatterie
Смеситель для раковин вращающийся

19 108

Monobloc lavabo alto giratorio válv. desag. click-clack
Single-hole basin mixer with swivel spout with click-clack waste
Mélangeur monotrou lavabo bec haut fondu orientable avec vidage click-clack
Drehbare waschtischbatterie mit click-clack ablauf
Смеситель для раковины вращающийся с клапаном клик-клак

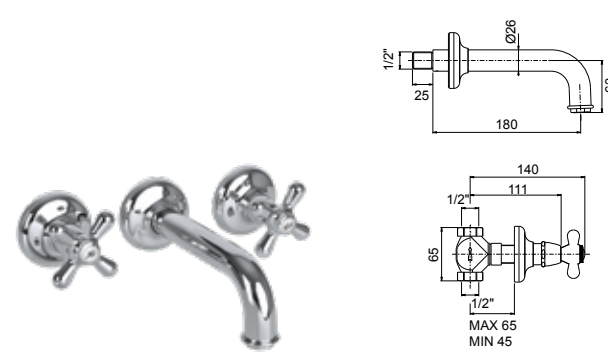
**19 305**

Bimando lavabo empotrado
Concealed 3 holes wash basin mixer
Mélangeur de lavabo 3 trous à encastrer
Unterputz 3-Loch Waschtischmischer
Встроенный смеситель для раковины на 3 отверстия

19 307

Bimando lavabo empotrado válv. desagüe click-clack
Concealed 3 holes wash basin mixer with click-clack waste
Mélangeur de lavabo 3 trous à encastrer avec vidage click-clack
Unterputz 3-Loch Waschtischmischer mit click-clack Ablaufgarnitur
Встроенный смеситель для раковины на 3 отверстия со сливом клик-клак

**19 002**

Monobloc lavabo
Single-hole wash-basin mixer
Mélangeur lavabo monotrou
1-loch-zweigriff-waschtischbatterie
Смеситель для раковины

19 004

Monobloc lavabo válv. desag. click-clack
Single-hole wash-basin set with click-clack waste
Mélangeur lavabo avec vidage click-clack
Waschtischbatterie. click-clack ablauf
Смеситель для раковины с клапаном клик-клак

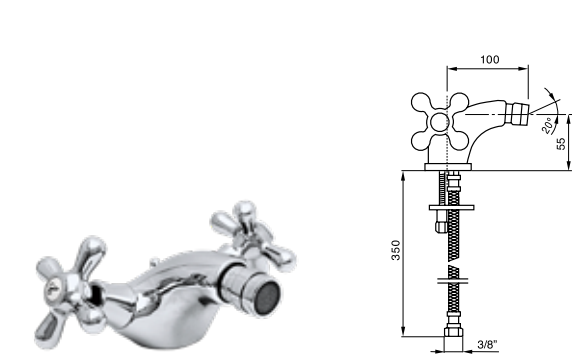
**19 009**

Monobloc bidé
Single-hole bidet
Mélangeur bidet
Bidetbatterie
Смеситель для биде

19 011

Monobloc bidé válv. desag. click-clack
Single-hole bidet set with click-clack waste
Mélangeur bidet avec vidage click-clack
Bidetbatterie. click-clack ablauf
Смеситель для биде с клапаном клик-клак

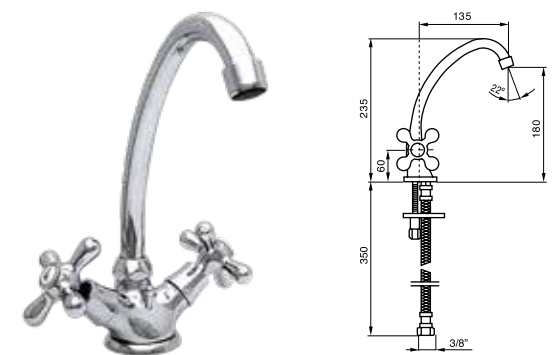
**19 102**

Monobloc lavabo giratorio
Basin mixer with swivel spout
Mélangeur lavabo bec haut orientable
Drehbare waschtischbatterie
Смеситель для раковины высокий

19 104

Monobloc lavabo alto válv. desag. click-clack
Single-hole high wash-basin set with click-clack waste
Mélangeur lavabo haut monotrou avec vidage click-clack
1-loch-zweigriff-waschtischbatterie hoher mit click-clack ablauf
Высокий смеситель для раковины с клапаном клик-клак

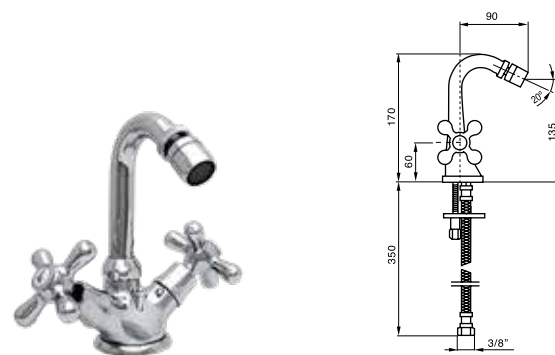
**19 109**

Monobloc bidé giratorio
Bidet mixer with swivel spout
Mélangeur lavabo bec haut orientable
Drehbare bidetbatterie
Смеситель для биде с поворотным изливом

19 111

Monobloc bidé giratorio válv. desag. click-clack
Bidet mixer with click-clack waste
Mélangeur bidet avec vidage click-clack
Drehbare bidetbatterie mit click-clack ablauf
Смеситель для биде с поворотным изливом с донным клапаном клик-клак

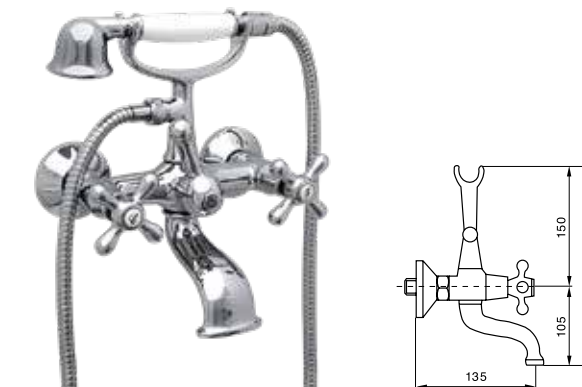
**19 112**

Grupo baño ducha con accesorios
Bath shower mixer with accessories
Mélangeur bain-douche avec accessoires
Wannen und dusch batterie
Смеситель настенный ванна / душ с аксессуарами

**19 015**

Grupo ducha con accesorios
Shower mixer with accessories
Mélangeur douche avec ensemble de douche
Dusch batterie mit zuberhör
Смеситель для душа настенного монтажа с аксессуарами



CR
Cromo
Chrome



BR
Bronce antiguo mate
Old matt bronze



O
Oro
Gold

**19 005M**

Juego lavabo caño central
Wash basin in 3 holes mixer
Mélangeur 3 trous pour lavabo
Waschtischmischer dreilochbatterie
Смеситель для раковины на 3 отверстия

19 075M

Juego lavabo caño central válv. desag. click-clack
Wash basin in 3 holes mixer with click-clack waste
Mélangeur 3 trous pour lavabo avec vidage click-clack
Waschtischmischer dreilochbatterie mit click-clack ablauf
Смеситель для Раковины на 3 отверстия с клапаном клик-клак

**19 006M**

Juego bidé caño central
Bidet in 3 holes mixer
Mélangeur 3 trous pour bidet
Bidetbatterie dreilochbatterie
Смеситель для биде на 3 отверстия

19 008M

Juego bidé caño central válv. desag. click-clack
Bidet in 3 holes mixer with click-clack waste
Mélangeur 3 trous pour bidet avec vidage click-clack
Bidetbatterie dreilochbatterie mit click-clack ablauf
Смеситель для биде на 3 отверстия с клапаном клик-клак

**19 016**

Llave de paso empotrar 1/2"
Built-in key step 1/2"
Robinet d'arrêt de 1/2"
Unterputz-ventil 1/2"
Кран встроенный 1/2"

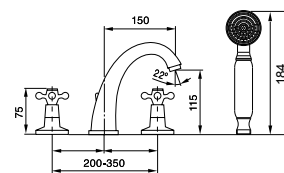
**19 714M**

Grupo baño ducha 4 agujeros de repisa con ducha
Bath shower deck-mounted 4 holes mixer with handshower
Ensemble bain-douche 4 trous sur gorge avec ensemble de douche
Wannenrand bad und duschmischer
Смеситель на борт ванны для 4 отверстия с ручным душем

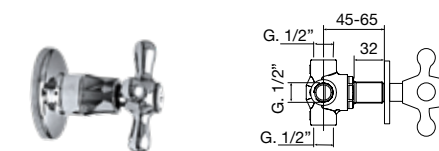
**19 320 / 19 330 / 19 340 / 19 350**

Distribuidor empotrar 2/3/4/5 salidas
Built-in diverter 2/3/4/5 ways
Inverseur 2/3/4/5 voies à encastrer
2/3/4/5-wege-umsteller
Встроенный дивертер на 2/3/4/5 выхода

**19 512**

Grupo baño ducha con columnas suelo de 820 mm
Bath shower group with floor-standing columns of 820 mm
Mélangeur bain-douche sur colonnes de 820 mm
Wannen batterie mit 820 mm hohen boden anschluss, handbrause und flexiblen schlauch
Смеситель ванна / душ с напольными колоннами 820 мм

**19 419-M200**

Columna ducha clásica cilíndrica telescópica con rociador M200 con desviador
Round telescopic classic shower column with showerhead M200 with diverter
Barre de douche ronde télescopique classique avec pomme de douche M200 et inverseur
Klassisch runde brausegarnitur M200 bewegliche kopfbrause handbrause, brausehalter und umschalter
Термостатический классический душевой комплект с колонной цилиндрической телескопической, с верхним душем D200

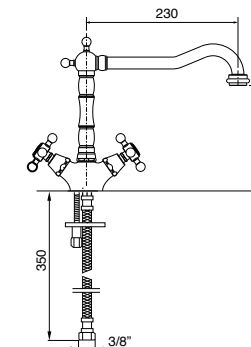
**19 065 Kitchen**

Grifo de cocina bimando
Two-handle sink mixer
Mélangeur évier
Zweigriff-Küchenmischer
Смеситель для кухонной мойки



CR
Cromo
Chrome



BR
Bronce antiguo mate
Old matt bronze



O
Oro
Gold



70 Kromo therapy

Kromotherapy



Baño de color. Siete colores para siete sensaciones. Una terapia de agua y luz que remueve cuerpo y mente gracias a la última tecnología en iluminación LED. Nada será igual después de experimentar la colección Kromoterapia.

Color rain over you. Seven colors for seven sensations. A water and light therapy that moves body and mind through latest technology in LED illumination. Nothing will be the same after experiencing the Kromotherapy collection.



CR
Cromo
Chrome
Chrome
Chrom
Хром



NG
Negro mate
Matt black
Noir mate
Schwarz matte
Черное



BL
Blanco mate
Matt white
Blanche mate
Weisse matte
Белое



NI
Níquel cepillado mate
Matt brushed nickel
Matt brossé nickel
Matt gebürstetes Nickel
Брашированный матовый никел



O
Oro
Gold
Or
Gold
Золото



OC
Oro cepillado
Brushed gold
Or brossé
Gebürstetes gold
Брашированное золото

70 Kromotherapy



 Lluvia
Rainfall
Дождь



 Cascada
Waterfall
Каскад



 Cascada Cortina
Curtain Waterfall
Тропический Каскад



 Chorros Espiral
Spiral Waterjets
Спиральные Форсунки



 Chorro
Waterjet
Ламинарная Струя



 Chorro Ondulado
Twist Waterjet
Спиральная Струя



 Mando a distancia
Remote control
пульт управления

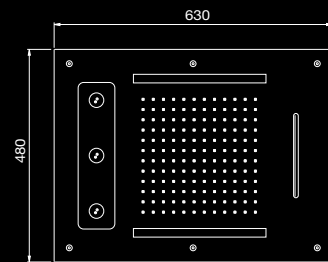

70 K603 ●●●●●●

Rociador cromoterapia para falso techo inox 630x480 mm de 3 funciones: lluvia, chorros espiral y cascada cortina. 3 vías de agua. Incluye mando a distancia
 False ceiling chromotherapy inox showerhead 630x480 mm with 3 functions: rainfall, spiral waterjets and curtain waterfall. 3 water ways. Includes remote control
 Душевая лейка для подвесного потолка 630x480 mm. Виды струи: дождь, спиральные форсунки, и каскад. 3 Источника воды. Пульт управления в комплекте



- 
CR
 Cromo
 Chrome
- 
BL
 Blanco mate
 Matt white
- 
NG
 Negro mate
 Matt black
- 
NI
 Níquel cepillado mate
 Matt brushed nickel
- 
O
 Oro
 Gold
- 
OC
 Oro cepillado
 Brushed gold



- A 70 K603 CR**
 Rociador cromoterapia para falso techo inox 630x480 mm de 3 funciones: lluvia, chorros espiral y cascada cortina. 3 Vías de agua. Incluye mando a distancia.
 False ceiling chromotherapy inox showerhead 630x480 mm with 3 functions: rainfall, spiral waterjets and curtain waterfall. 3 Water ways. Includes remote control.
- B 73 340 CR**
 Distribuidor empotrar 4 salidas
 Built-in diverter 4 ways
- C 73 016 CR**
 Llave de paso empotrar 1/2"
 Built-in key step 1/2"
- D 60 120 CR**
 Toma 1/2" - 1/2" cilíndrica
 Round wall outlet 1/2" - 1/2"
- E 21 097 CR**
 Flexo 1,70 m pvc
 Flexible hose 1,70 m pv
- F 21 132 CR**
 Ducha teléfono abs Mini Star
 Hand shower abs Mini Star
- G 21 118 CR**
 Barra deslizante de ducha Mini Star
 Shower sliding bar Mini Star

70 K603 C

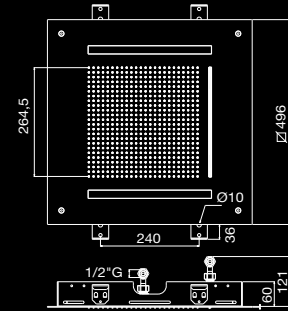

70 K502 ●●●●●●

Rociador cromoterapia para falso techo inox 500x500 mm de 2 funciones: lluvia y cascada. 2 Vías de agua. Incluye mando a distancia
 False ceiling chromotherapy inox showerhead 500x500 mm with 2 functions: rainfall and waterfall. 2 Water ways. Includes remote control
 Душевая лейка цветотерапии для подвесного потолка нержавеющей 500x500 мм. 2 Режимы струи: дождь и каскад. 2 Выхода воды. Пульт управления включен в комплект

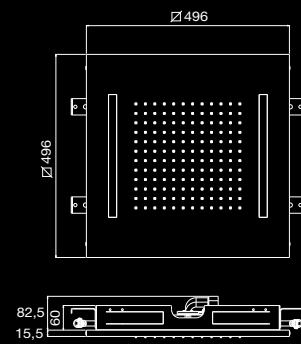

70 K500 ●●●●●●

Rociador cromoterapia para falso techo inox 500x500 mm de 1 función: lluvia. 1 vía de agua. Incluye mando a distancia
 False ceiling chromotherapy inox showerhead 500x500 mm with 1 function: rainfall. 1 water way. Includes remote control
 Душевая лейка для подвесного потолка с цветотерапии 500 x 500 мм. Видеи струи: дождь. С 1-ходовым. Пульт управления в комплекте



- | | | | | | |
|------------------------------|--|---------------------------------------|---|-------------------------|--|
| | | | | | |
| CR
Cromo
Chrome | BL
Blanco mate
Matt white | NG
Negro mate
Matt black | NI
Níquel cepillado mate
Matt brushed nickel | O
Oro
Gold | OC
Oro cepillado
Brushed gold |

70 Kromotherapy

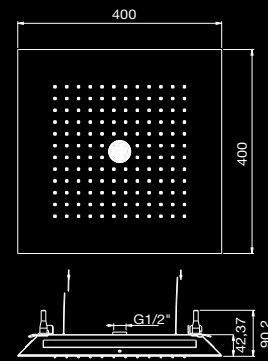
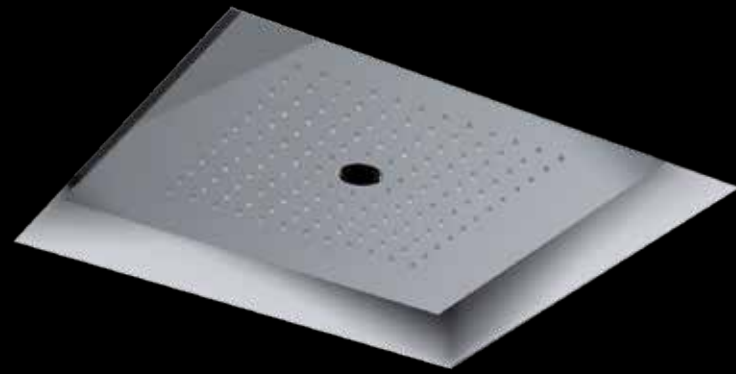

**70 K402** ●●●

Rociador cromoterapia para falso techo inox 470x470 mm de 2 funciones: lluvia y chorro. 2 vías de agua. Incluye mando a distancia y marco empotrado metálico
 False ceiling chromotherapy inox showerhead 470x470 mm with 2 functions: rainfall and waterjet. 2 water ways. Includes remote control and built-in frame
 Душевая лейка для подвесного потолка с хромотерапией 470x470 mm. 2 Вида струи: дождь и ламинарная струя. Включая пульт управления и встроенную раму

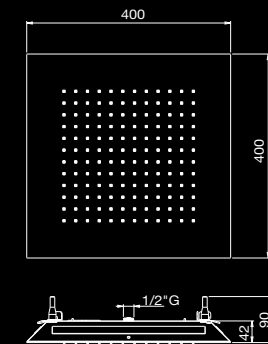
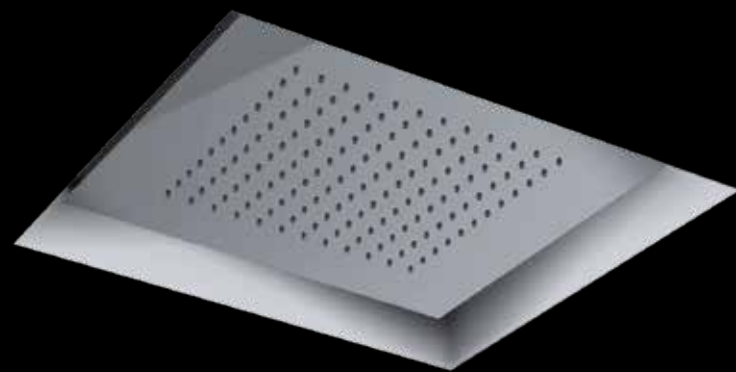
**70 K400** ●●●

Rociador cromoterapia para falso techo inox 470x470 mm de 1 función: lluvia. 1 vía de agua. Incluye mando a distancia y marco empotrado
 False ceiling chromotherapy inox showerhead 470x470 mm with 1 function: rainfall. 1 water way. Includes remote control and built-in frame
 Душевая лейка для подвесного потолка с хромотерапией 470x470 mm. 1 Вид струи: дождь. Включая пульт управления и встроенную раму

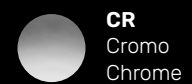

CR
Cromo
Chrome



NI
Níquel cepillado mate
Matt brushed nickel

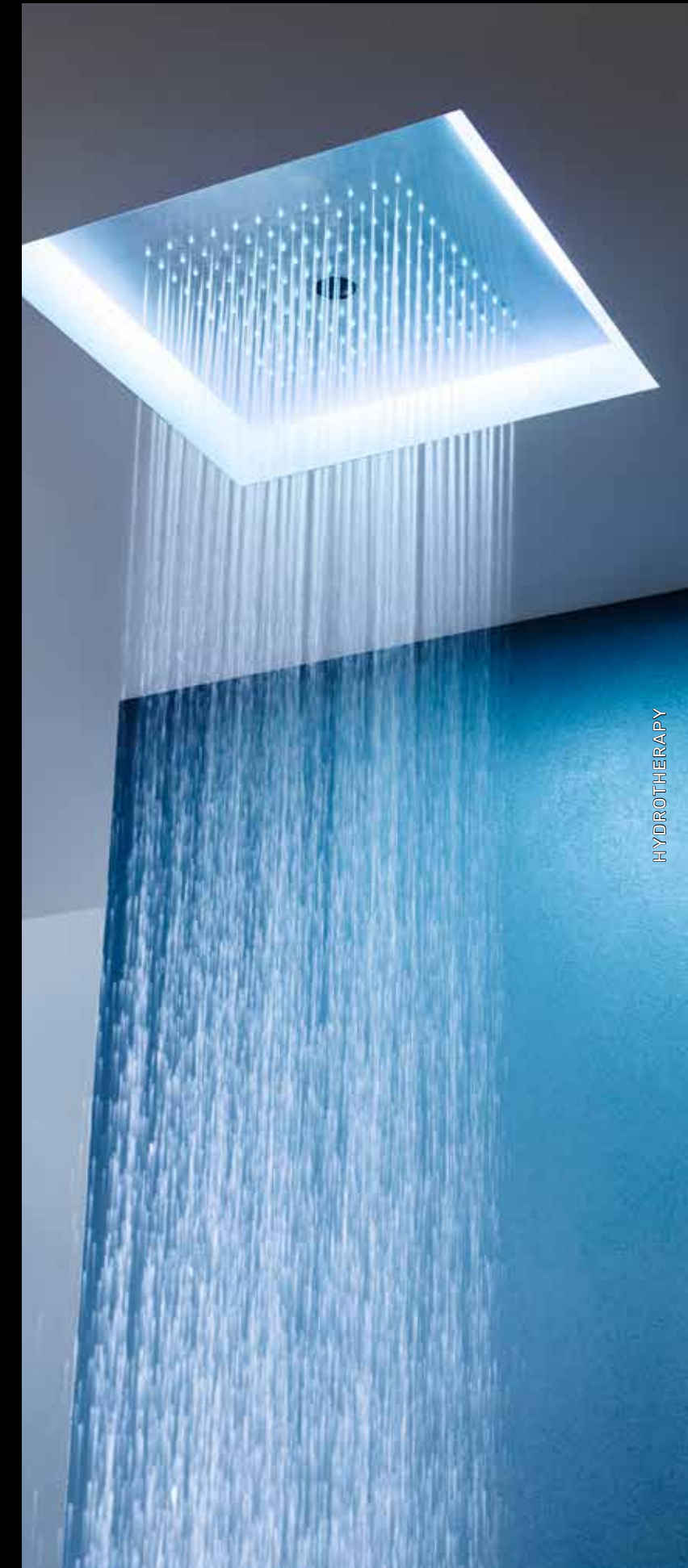

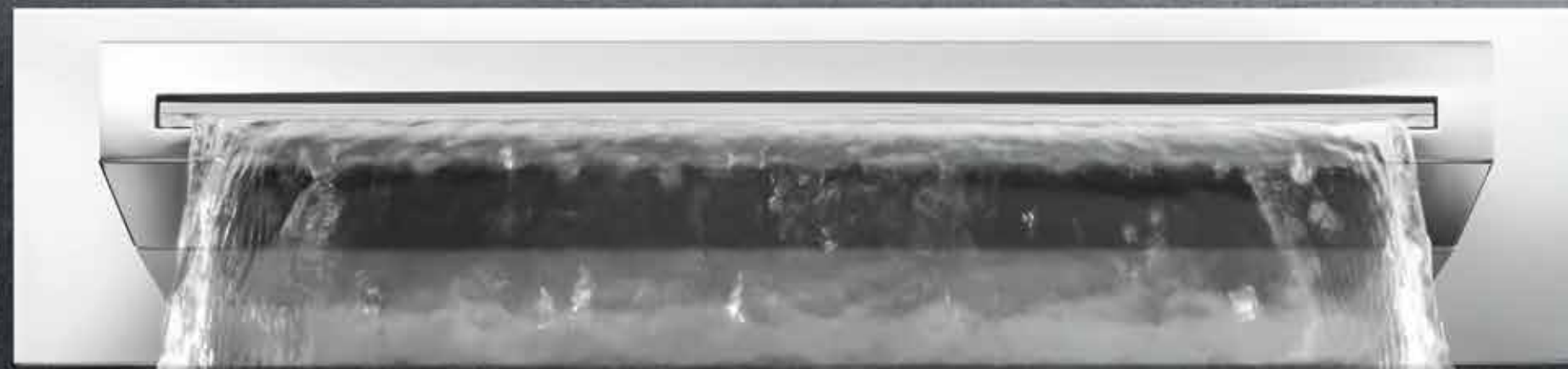

60 Hydro therapy

Hydrotherapy



El estímulo de la lluvia. Una experiencia en cada sesión, una sorpresa en cada gota de agua. La caída de la ducha de Hydroterapia proporciona un estímulo sensorial y una sensación de relajación única.

The rain stimulation. An experience in each session, a surprise in every drop of water. The falling of Hydrotherapy rain shower provides a sensory stimulus and a unique sense of relaxation.



CR
Cromo
Chrome
Chrome
Chrom
Хром



NG
Negro mate
Matt black
Noir mate
Schwarz matte
Черное



BL
Blanco mate
Matt white
Blanche mate
Weisse matte
Белое



O
Oro
Gold
Or
Gold
Золото



OR
Oro rosa
Rose gold
Or rosé
Rose Gold
Розовое золото



OC
Oro cepillado
Brushed gold
Or brossé
Gebürstetes gold
Брашированное золото



CO
Cobre mate
Matt copper
Cuivre mat
Kupfer matt
Матовая медь



BR
Bronce antiguo mate
Old matt bronze
Vieux bronze mat
Altes bronze matt
Матовая состаренная бронза



NI
Níquel cepillado mate
Matt brushed nickel
Matt brossé nickel
Matt gebürstetes Nickel
Брашированный матовый никел



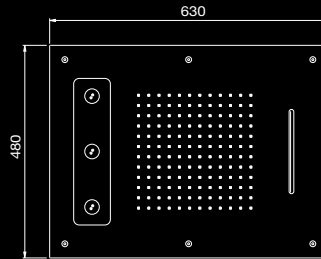
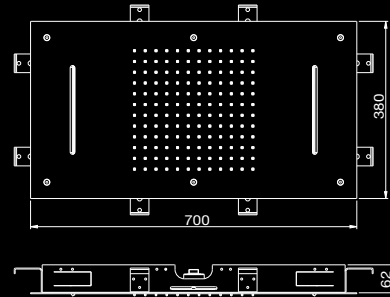

80 K702 ●●●●●●●●●●

Rociador para falso techo inox 700x380 mm de 2 funciones: lluvia y doble cascada. 2 Vías de agua
 False ceiling inox showerhead 700x380 mm with 2 functions: rainfall and double waterfall. 2 Water ways
 Душевая лейка нержавеющая для подвесного потолка 700x380 mm. 2 Режима струи: дождь и двусторонний каскад. 2 Выхода воды

80 K603 ●●●●●●●●●●

Rociador para falso techo inox 630x480 mm de 3 funciones: lluvia, chorros espiral y cascada cortina. 3 Vías de agua
 False ceiling inox showerhead 630x480 mm with 3 functions: rainfall, spiral waterjets and curtain waterfall. 3 Water ways
 Душевая лейка нержавеющая для подвесного потолка 630x480 mm. 3 Режима струи: дождь, спиральные форсунки и каскад. 3 Выхода воды.

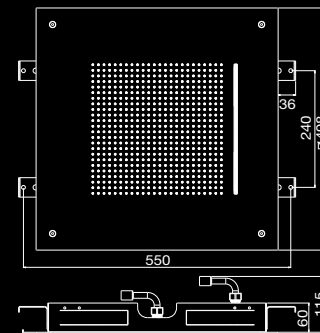
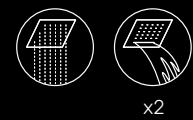

80 K502 ●●●●●●●●●●

Rociador para falso techo inox 500x500 mm de 2 funciones: lluvia y cascada. 2 Vías de agua
 False ceiling inox showerhead 500x500 mm with 2 functions: rainfall and waterfall. 2 Water ways
 Душевая лейка нержавеющая для подвесного потолка 500x500 mm. 2 Режима струи: дождь и каскад. 2 Выхода воды.



- | | | | | | | | | |
|------------------------------|--|---------------------------------------|--|---|---|-------------------------|------------------------------------|--|
| | | | | | | | | |
| CR
Cromo
Chrome | BL
Blanco mate
Matt white | NG
Negro mate
Matt black | CO
Cobre mate
Matt copper | BR
Bronce antiguo mate
Old matt bronze | NI
Níquel cepillado mate
Matt brushed nickel | O
Oro
Gold | OR
Oro Rosa
Rose Gold | OC
Oro cepillado
Brushed gold |



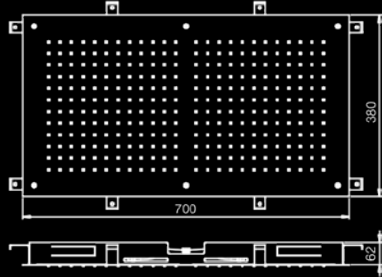
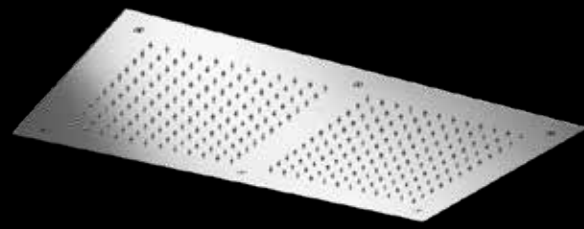

80 K700 ●●●●●●●●●●

Rociador para falso techo inox 700x380 mm de 1 función: lluvia.
1 Vía de agua.
False ceiling inox showerhead 700x380 mm with 1 function: rainfall. 1 Water way
Душевая лейка для подвешного потолка нержавеющей 700x380 mm. 1 Режим струи: дождь. 1 Выход воды

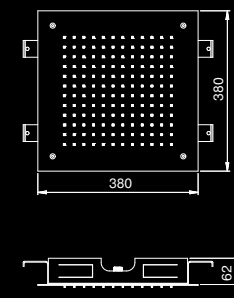
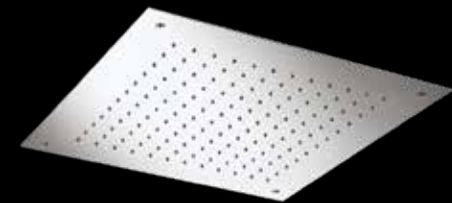

80 K400 ●●●●●●●●●●

Rociador para falso techo 380x380 mm
False ceiling showerhead 380x380 mm
Душевая лейка для подвешного потолка 380x380 mm

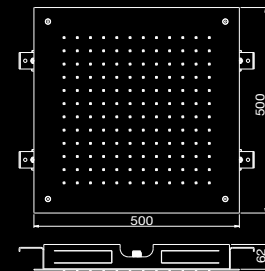
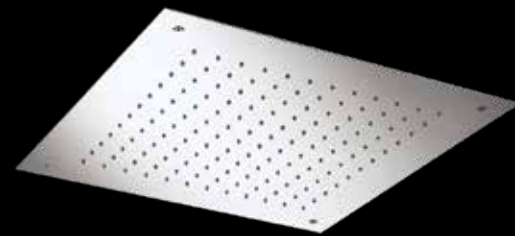

80 K500 ●●●●●●●●●●

Rociador para falso techo inox 500x500 mm
False ceiling inox showerhead 500x500 mm
Душевая лейка нержавеющей для подвешного потолка 500 x 500 mm

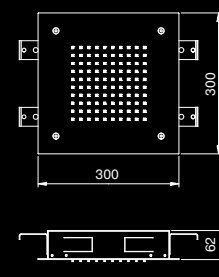
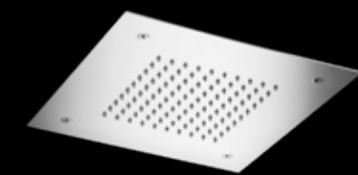

80 K300 ●●●●●●●●●●

Rociador para falso techo 300x300 mm
False ceiling showerhead 300x300 mm
Душевая лейка для подвешного потолка 300x300 mm



- A** 80 K400 NG
Rociador para falso techo 400 x 400 mm
False ceiling showerhead 400 x 400 mm
- B** 60145 NG
Jet lateral de ducha orientable 65x65 mm
cuadrado orientable
Square lateral body jet 65x65 mm
- C** 58 330 NG
Distribuidor empotrar 3 salidas
Built-in diverter 3 ways
- D** 58 315 NG
Monomando empotrar ducha
Built-in shower mixer
- E** 60 123 NG
Toma 1/2" - 1/2" cuadrada con soporte
Square wall outlet 1/2" - 1/2" with support
- F** 21 097 NG
Flexo 1,70 m pvc
Flexible hose 1,70 m pvc
- G** 21 136 NG
Ducha hidromasaje 2 jets con pulsador D
120 mm
Hand shower hydromassage 2 sprays with
push button D120 mm

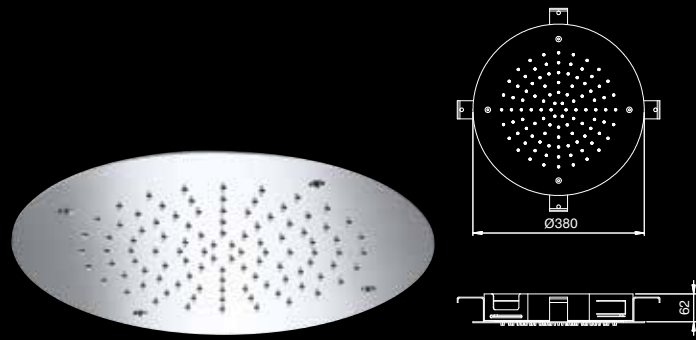

80 D400

Rociador para falso techo Ø 380 mm
False ceiling showerhead Ø 380 mm
Душевая лейка для подвесного потолка Ø 380 mm

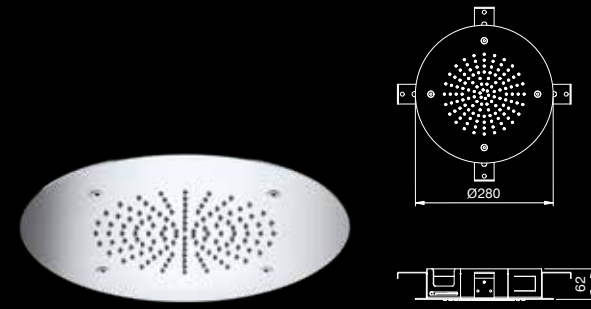

80 D300

Rociador para falso techo Ø 280 mm
False ceiling showerhead Ø 280 mm
Душевая лейка для подвесного потолка Ø 280 mm

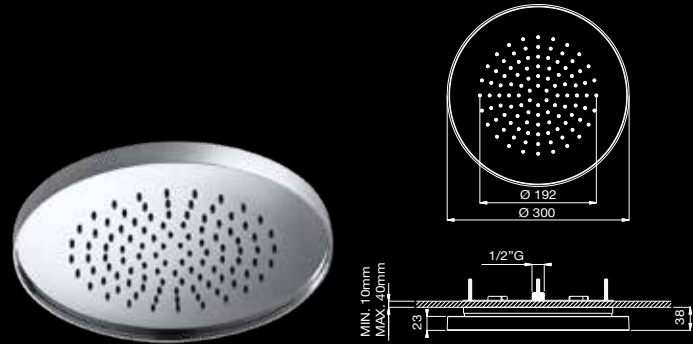

80 S300

Rociador lluvia de superficie Ø 300 mm
Rainfall showerhead surface Ø 300 mm
Душевая лейка на потолок с функцией дождевого душа Ø 300 mm

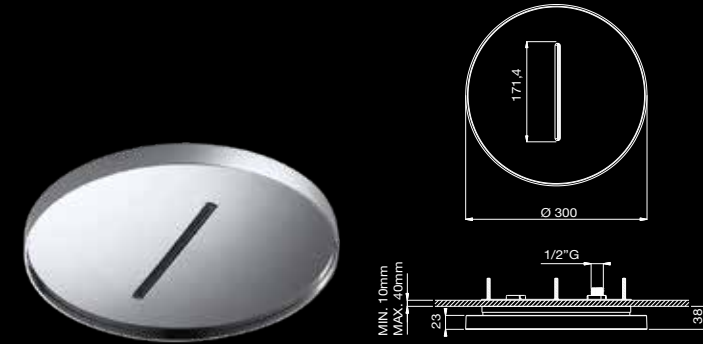

80 S300W

Rociador cascada de superficie Ø 300 mm
Waterfall showerhead surface Ø 300 mm
Душевая лейка на потолок с функцией cascada Ø 300 mm



CR
Cromo
Chrome



BL
Blanco mate
Matt white



NG
Negro mate
Matt black

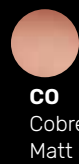

CO
Cobre mate
Matt copper



BR
Bronce antiguo mate
Old matt bronze



NI
Níquel cepillado mate
Matt brushed nickel

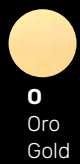

O
Oro
Gold

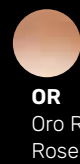

OR
Oro Rosa
Rose Gold



OC
Oro cepillado
Brushed gold



- A 80S300W CR**
Rociador cascada de superficie ø 300mm
Waterfall showerhead surface ø 300mm
- B 80S300 CR**
Rociador lluvia de superficie ø 300 mm
Rainfall showerhead surface ø 300 mm
- C 47330 CRRO**
Distribuidor empotrar 3 salidas
Built-in diverter 3 ways
- D 47016 CRRO**
Llave de paso empotrar 1/2"
Built-in key step 1/2"
- E 60121 CR**
Toma 1/2" - 1/2" cilíndrica con soporte
Round Wall outlet 1/2"-1/2" with support
- F 21097 CR**
Flexo 1,70 m pvc
Flexible hose 1,70 m pvc
- G 21139 CR**
Ducha teléfono Mini star latón
Hand shower Mini star brass

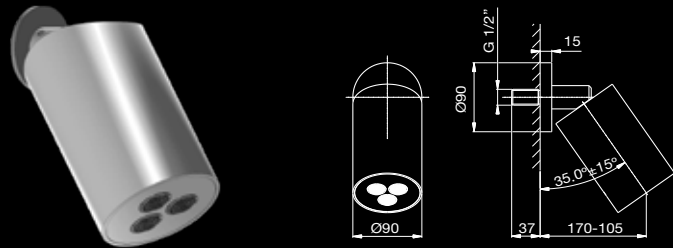

60 D090 ●●●●●●●●●●

Rociador a pared orientable Ø 90 mm
Orientable showerhead inox wall mounted Ø 90 mm
Душевая лейка настенная ориентируемая нержавеющей Ø 90 mm

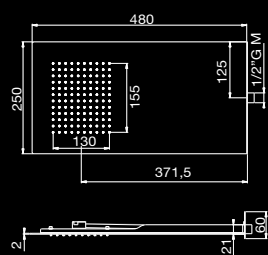
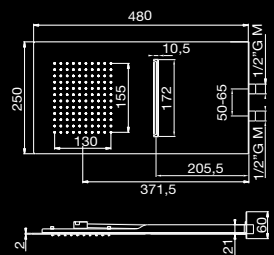

60 C402 ●●●●●●●●●●

Rociador a pared 480x250 mm y grosor de 2 mm. 2 funciones: lluvia y cascada. Instalar con un grifo de 2 vías.
Wall Mounted showerhead 480x250 mm and 2 mm thickness. 2 functions: rain and waterfall. Install with 2-way mixer.
Настенная душевая лейка 480x250 мм. виды струи: тропический дождь/ каскад. должна устанавливаться с 2-ходовым смесителем.



60 R400 ●●●●●●●●●●

Rociador a pared 480x250 mm y grosor de 2 mm.
Wall Mounted showerhead 480x250 mm and 2 mm thickness.
Pomme de douche au mur 480x250 mm et épaisseur 2mm.
Wandbrause 480x250 mm und einer Wanddicke von 2 mm.
Настенная душевая лейка 480x250 мм.



- | | | | | | | | | |
|------------------------------|--|---------------------------------------|--|---|---|-------------------------|------------------------------------|--|
| | | | | | | | | |
| CR
Cromo
Chrome | BL
Blanco mate
Matt white | NG
Negro mate
Matt black | CO
Cobre mate
Matt copper | BR
Bronce antiguo mate
Old matt bronze | NI
Níquel cepillado mate
Matt brushed nickel | O
Oro
Gold | OR
Oro Rosa
Rose Gold | OC
Oro cepillado
Brushed gold |



- A** 43502 NI
Grifo exento lavabo 1130 mm redondo
Floorstanding washbasin mixer 1130 mm round
- B** 60D090 NI
Rociador a pared orientable ø 90 mm
Orientable showerhead inox wall mounted Ø 90 mm
- C** 43322 NI
Conjunto monomando ducha empotrado 2 vías con toma con soporte, ducha y flexo 1,70 m
Concealed shower set with shower mixer 1-way, diverter 2 ways, wall outlet with support, handshower and flexible hose 1,70 m



- A** 80 K450 O
Rociador para falso techo 400 x 400 mm Swarovski
False ceiling showerhead 400 x 400 mm with Swarovski
- B** 60 146 O
Jet lateral de ducha orientable D65 mm redondo con Swarovski
Orientable round lateral body jet D65 mm with Swarovski
- C** 67 603R O
Termostático baño ducha empotrar con inversor 3 vías
Thermostatic concealed bath shower with diverter 3 ways
- D** 60 121 O
Toma 1/2" - 1/2" cilíndrica con soporte
Round wall outlet 1/2" - 1/2" with support
- E** 21 097 O
Flexo 1,70 m pvc
Flexible hose 1,70 m pvc
- F** 21 139 O
Ducha teléfono Mini Star latón
Hand shower Mini Star brass

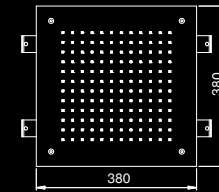

80 K450 ●●●●●●●●●●

Rociador para falso techo 380x380 mm Swarovski
False ceiling showerhead 380x380 mm Swarovski
Душевая лейка для подвесного потолка 380x380 mm Swarovski



21 621 ●●●●●●●●●●

Kit ducha redonda de latón, flexo 1,25 m y soporte Swarovski
Round shataff brass with flexible hose 1,25 m and support Swarovski
Connexion flexible 1,25 m avec support douche rond laiton et douche kit Swarovski
Bidet duschet 1,25 m flexiblen schlauch und brausehalter Swarovski
Набор гигиенического душа круглый из латуни с душевым шлангом 1,25 м и с держателем Swarovski

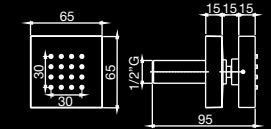
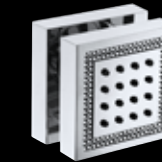

60 147 ●●●●●●●●●●

Jet lateral de ducha orientable 65x65 mm cuadrado Swarovski
Orientable square lateral body jet 65x65 mm Swarovski
Body jet latéral orientable carré 65x65 mm Swarovski
Seitenbrause ausrichtbar 65x65 eckig Swarovski
вадратная регулируемая боковая форсунка 65x65 mm Swarovski

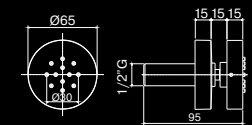
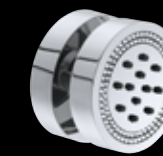

60 146 ●●●●●●●●●●

Jet lateral de ducha orientable Ø 65 mm redondo Swarovski
Orientable round lateral body jet Ø 65 mm Swarovski
Body jet latéral orientable ronde Ø 65 mm Swarovski
Seitenbrause ausrichtbar Ø 65 mm rund Swarovski
Круглая регулируемая боковая форсунка Ø 65 mm Swarovski

CR
Cromo
Chrome

BL
Blanco mate
Matt white

NG
Negro mate
Matt black

CO
Cobre mate
Matt copper

BR
Bronce antiguo mate
Old matt bronze

NI
Níquel cepillado mate
Matt brushed nickel

O
Oro
Gold

OR
Oro Rosa
Rose Gold

OC
Oro cepillado
Brushed gold



A 42005G1 CR
Juego lavabo caño central
Wash basin in 3 holes mixer

B 60D300 CR
Rociador ducha redondo latón D300 mm h 9 mm
Round showerhead brass D300 mm h 9 mm

C 60180 CR
Brazo ducha pared ½" 35 cm
Ceiling arm ½" 35 cm

D 42320G1 CR
Distribuidor empotrar 2 salidas
Built-in diverter 2 ways

E 42016G1 CR
Llave de paso empotrar ½"
Built-in key step ½"

F 60121 CR
Toma ½" - ½" cilíndrica con soporte
Round Wall outlet ½"-1/2" with support

G 21097 CR
Flexo 1,70 m pvc
Flexible hose 1,70 m pvc

H 21139 CR
Ducha teléfono Mini Star latón
Hand shower Mini Star brass

60 Hydrotherapy



60 D200

Rociador ducha redondo latón D200 mm h 9mm
Round showerhead brass D200 mm h 9mm
Pomme de douche ronde laiton D200 mm h 9mm
Runde kopfbrause D200 mm verchromter messing h 9mm
Распылитель душ круглый латунь d200 mm h 9mm



60 K200

Rociador ducha cuadrado latón 200x200 mm h 8mm
Square showerhead brass 200x200 mm h 8mm
Pomme de douche square laiton 200 x 200 mm h 8mm
Quadrat kopfbrause 200x200 mm verchromter messing h 8mm
Распылитель душ квадратный латунь 200x200 мм h 8mm



60 D300

Rociador ducha redondo latón D300 mm h 9mm
Round showerhead brass D300 mm h 9mm
Pomme de douche ronde laiton D300 mm h 9mm
Runde kopfbrause D300 mm verchromter messing h 9mm
Распылитель душ круглый латунь d300 mm h 9mm



60 K300

Rociador ducha cuadrado latón 300x300 mm h 8mm
Square showerhead brass 300x300 mm h 8mm
Pomme de douche square laiton 300 x 300 mm h 8mm
Quadrat kopfbrause 300x300 mm verchromter messing h 8mm
Распылитель душ квадратный латунь 300x300z mm h 8mm



60 D400

Rociador ducha redondo latón D400 mm h 7mm
Round showerhead brass D400 mm h 7mm
Pomme de douche ronde laiton D400 mm h 7mm
Runde kopfbrause D400 mm verchromter messing h 7mm
Распылитель душ круглый латунь d400 mm h 7mm



60 K400

Rociador ducha cuadrado latón 400x400 mm h 7mm
Square showerhead brass 400x400 mm h 7mm
Pomme de douche square laiton 400x400 mm h 7mm
Quadrat kopfbrause 400x400 mm verchromter messing h 7mm
Распылитель душ квадратный латунь 400x400 mm h 7mm



60 D500

Rociador ducha redondo latón D500 mm h 7mm
Round showerhead brass D500 mm h 7mm
Pomme de douche ronde laiton D500 mm h 7mm
Runde kopfbrause D500 mm verchromter messing h 7mm
Распылитель душ круглый латунь d500 mm h 7mm



60 K500

Rociador ducha cuadrado latón 500x500 mm h 7mm
Square showerhead brass 500x500 mm h 7mm
Pomme de douche carré laiton 500x500 mmh 7mm
Quadrat kopfbrause 500x500 mm verchromter messing h 7mm
Распылитель душ квадратный латунь 500x500 mm h 7mm



A 43 302 OC
Monomando lavabo empotrado
Built-in single-lever wash-basin mixer

B 21 607 OC
Sifón botella lavabo redondo latón
Basin trap round brass

C 80 K700 OC
Rociador para falso techo inox 700x380 mm
de 1 función: lluvia. 1 vía de agua
False ceiling inox showerhead 700x380 mm
with 1 function: rainfall. 1 water way

D 43 322 OC
Conjunto monomando ducha empotrado 2 vías con
toma con soporte, ducha y flexo 1,70 m
Concealed shower set with shower mixer 1-way,
diverter 2 ways, wall outlet with support, handheld
and flexible hose 1,70 m

E 43 512 OC
Grifo exento baño/ducha 1150 mm redondo con
accesorios
Floorstanding bath/shower mixer 1150 mm round with
accessories



43 317 ●●●●●●●●●●

Conjunto monomando ducha empotrado 1 vía con toma con soporte, ducha y flexo 1,70 m
 Concealed shower set with shower mixer 1-way, wall outlet with support, handshower and flexible hose 1,70 m
 Встроенный душевой комплект на 1 выход с соединителем с держателем, ручным душем и душевым шлангом 1,70 м

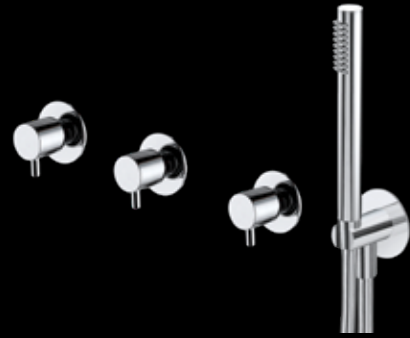

43 362 / 43 363 / 43 364 / 43 365 ●●●●●●●●●●

Conjunto bimando ducha empotrado 2/3/4/5 vías con toma con soporte, ducha y flexo 1,70 m
 Concealed bath shower set with two-handle shower keys, diverter 2/3/4/5 ways, wall outlet with support, handshower and flexible hose 1,70 m
 Встроенный душевой комплект на 4 отверстия на 2/3/4/5 выходов с соединителем с держателем, ручным душем и душевым шлангом 1,70 м

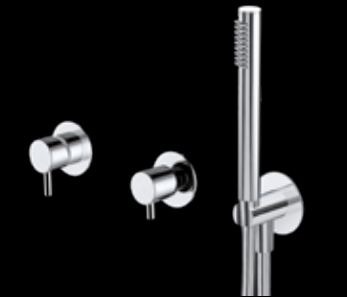

43 322 / 43 323 / 43 324 / 43 325 ●●●●●●●●●●

Conjunto monomando ducha empotrado 2/3/4/5 vías con toma con soporte, ducha y flexo 1,70 m
 Concealed shower set with shower mixer 1-way, diverter 2/3/4/5 ways, wall outlet with support, handshower and flexible hose 1,70 m
 Встроенный душевой комплект на 2/3/4/5 выходов с соединителем с держателем, ручным душем и душевым шлангом 1,70 м



43 316 ●●●●●●●●●●

Conjunto monomando 2 salidas con toma con soporte, ducha y flexo 1,70 m
 Concealed bath shower set with mixer 2-ways, wall outlet with support, handshower and flexible hose 1,70 m
 Встроенный душевой комплект однорычажный на 2 выхода с соединителем с держателем, ручным душем и душевым шлангом 1,70 м



43 314 ●●●●●●●●●●

Conjunto monomando baño/ducha empotrado 2/3/4/5 vías con caño, toma con soporte, ducha y flexo 1,70 m
 Concealed bath shower set with shower mixer 1-way, diverter 2/3/4/5 ways, wall outlet with support, handshower and flexible hose 1,70 m
 Встроенный душевой комплект на 2/3/4/5 выходов с настенным изливом, соединителем с держателем, ручным душем и душевым шлангом 1,70 м



43 622 / 43 623 ●●●●●●●●●●

Conjunto termostático 2/3 vías con toma con soporte, ducha y flexo 1,70 m
 Concealed bath shower set with thermostatic mixer 2/3 ways, wall outlet with support, handshower and flexible hose 1,70 m
 Термостатический встроенный душевой комплект на 2/3 выхода с соединителем с держателем, ручным душем и душевым шлангом 1,70 м



- A** 80 K700 OC
 Rociador para falso techo inox 700x380 mm de 1 función: lluvia. 1 vía de agua
 False ceiling inox showerhead 700x380 mm with 1 function: rainfall. 1 water way
- B** 60 149 OC
 Jet lateral de ducha orientable 125x125 mm cuadrado
 Orientable square lateral body jet 125x125 mm
- C** 43 323 OC
 Conjunto monomando ducha empotrado 3 vías con toma con soporte, ducha y flexo 1,70 m
 Concealed shower set with shower mixer 1-way, diverter 3 ways, wall outlet with support, handshower and flexible hose 1,70 m



43 651 ●●●●●●●●●●

Conjunto termostático ducha empotrado 1 vía con toma con soporte, ducha y flexo 1,70 m
 Concealed shower set with thermostatic mixer 1-way, wall outlet with support, handshower and flexible hose 1,70 m
 Термостатический встроенный душевой комплект на 1 выход с соединителем с держателем, ручным душем и душевым шлангом 1,70 м



43 652 / 43 653 / 43 654 / 43 655 ●●●●●●●●●●

Conjunto termostático ducha empotrado 2/3/4/5 vías con toma con soporte, ducha y flexo 1,70 m
 Concealed shower set with thermostatic mixer 1-way, diverter 2/3/4/5 ways, wall outlet with support, handshower and flexible hose 1,70 m
 Термостатический встроенный душевой комплект на 2/3/4/5 выходов с соединителем с держателем, ручным душем и душевым шлангом 1,70 м

- A** 60R400 NG
Rociador a pared 480 x 250 mm y grosor de 2 mm
Wall mounted showerhead 480 x 250 mm and 2 mm thickness
- B** 48322 NG
Conjunto monomando ducha empotrado 2 vías con toma con soporte, ducha y flexo 1,70 m
Concealed shower set with shower mixer 1-way, diverter 2 ways, wall outlet with support, handshower and flexible hose 1,70 m



A



B

60 Hydrotherapy



48 317 ●●●●●●●●

Conjunto monomando ducha empotrado 1 vía con toma con soporte, ducha y flexo 1,70 m
Concealed shower set with shower mixer 1-way, wall outlet with support, handshower and flexible hose 1,70 m
Встроенный душевой комплект на 1 выход с соединителем с держателем, ручным душем и душевым шлангом 1,70 м



48 362 /48 363 /48 364 /48 365 ●●●●●●●●

Conjunto bimando ducha empotrado 2/3/4/5 vías con toma con soporte, ducha y flexo 1,70 m
Concealed bath shower set with two-handle shower keys, diverter 2/3/4/5 ways, wall outlet with support, handshower and flexible hose 1,70 m
Встроенный душевой комплект на 4 отверстия на 2/3/4/5 выходов с соединителем с держателем, ручным душем и душевым шлангом 1,70 м



48 322 /48 323 /48 324 /48 325 ●●●●●●●●

Conjunto monomando ducha empotrado 2/3/4/5 vías con toma con soporte, ducha y flexo 1,70 m
Concealed shower set with shower mixer 1-way, diverter 2/3/4/5 ways, wall outlet with support, handshower and flexible hose 1,70 m
Встроенный душевой комплект на 2/3/4/5 выходов с соединителем с держателем, ручным душем и душевым шлангом 1,70 м



48 316 ●●●●●●●●

Conjunto monomando 2 salidas con toma con soporte, ducha y flexo 1,70 m
Concealed bath shower set with mixer 2-ways, wall outlet with support, handshower and flexible hose 1,70 m
Встроенный душевой комплект однорычажный на 2 выхода с соединителем с держателем, ручным душем и душевым шлангом 1,70 м



48 314 ●●●●●●●●

Conjunto monomando baño/ducha empotrado 2/3/4/5 vías con caño, toma con soporte, ducha y flexo 1,70 m
Concealed bath shower set with shower mixer 1-way, diverter 2/3/4/5 ways, wall outlet with support, handshower and flexible hose 1,70 m
Встроенный душевой комплект на 2/3/4/5 выходов с настенным изливом, соединителем с держателем, ручным душем и душевым шлангом 1,70 м



48 622 /48 623 ●●●●●●●●

Conjunto termostático 2/3 vías con toma con soporte, ducha y flexo 1,70 m
Concealed bath shower set with thermostatic mixer 2/3 ways, wall outlet with support, handshower and flexible hose 1,70 m
Термостатический встроенный душевой комплект на 2/3 выхода с соединителем с держателем, ручным душем и душевым шлангом 1,70 м



60 180 ●●●●●●●●●●

Brazo ducha pared redondo 1/2" 35 cm
Round wall arm 1/2" 35 cm
Bras de douche sortie mural ronde 1/2" x 35 cm
Runder wandträger. 1/2" x 35 cm
Горизонтальный поворотный душевой кронштейн стена 1/2"35 cm



60 181 ●●●●●●●●●●

Brazo ducha techo redondo 1/2" 20 cm
Round ceiling arm 1/2" 20 cm
Bras de douche vertical ronde 1/2" 20 cm
Runder deck träger. 1/2" x 20 cm
Вертикальный душевой кронштейн 1/2" 20 cm



60 182 ●●●●●●●●●●

Brazo ducha pared cuadrado 1/2" 35 cm
Square wall arm 1/2" 35 cm
Bras de douche sortie mural carré 1/2" 35 cm
Quadrat wandträger. 1/2" 35 Cm
Горизонтальный душевой кронштейн 1/2"35 cm



60 183 ●●●●●●●●●●

Brazo ducha techo cuadrado 1/2" 20 cm
Square ceiling arm 1/2" 20 cm
Bras de douche carré vertical 1/2" 20 cm
Quadrat deck träger. 1/2" 20 Cm
Вертикальный душевой кронштейн 1/2"20 cm



60 120 ●●●●●●●●●●

Toma 1/2" - 1/2" cilíndrica
Round wall outlet 1/2" - 1/2"
Coude sortie d'eau ronde 1/2" - 1/2"
Runder anchluss 1/2" - 1/2"
Соединитель 1/2"-1/2" цилиндр



60 121 ●●●●●●●●●●

Toma 1/2" - 1/2" cilíndrica con soporte
Round wall outlet 1/2" - 1/2" with support
Coude sortie d'eau ronde 1/2" - 1/2" avec support
Runder brausehalter anchluss 1/2" - 1/2"
Соединитель 1/2"-1/2" цилиндр с держателем для душевой



60 122 ●●●●●●●●●●

Toma 1/2" - 1/2" cuadrada
Square wall outlet 1/2" - 1/2"
Coude sortie d'eau carré 1/2" - 1/2"
Quadrat anchluss 1/2" - 1/2"
соединитель 1/2"-1/2" квадратный



60 123 ●●●●●●●●●●

Toma 1/2" - 1/2" cuadrada con soporte
Square wall outlet 1/2" - 1/2" with support
Coude sortie d'eau carré 1/2" - 1/2" avec support
Quadrat brausehalter anchluss 1/2" - 1/2"
Соединитель 1/2"-1/2" квадратный с держателем для душевой



- A** 40016 CR
Llave de paso empotrar 1/2"
Built-in key step 1/2"
- B** 40320/330/340/350 CR
Distribuidor empotrar 2/3/4/5 salidas
Built-in diverter 2/3/4/5 ways
- C** 60121 CR
Toma 1/2" - 1/2" cilíndrica con soporte
Round Wall outlet 1/2"-1/2" with support
- D** 21097 CR
Flexo 1,70 m pvc
Flexible hose 1,70 m pvc
- E** 21132 CR
Ducha teléfono ABS Mini Star
Hand shower ABS Mini Star



60 141

Jet lateral de ducha orientable 42X33 mm cuadrado
Orientable square lateral body jet 42X33 mm
Body jet latéral orientable carré 42X33 mm
Seitenbrause ausrichtbar 42X33 eckig
Квадратная регулируемая боковая форсунка 42X33 mm



60 140

Jet lateral de ducha orientable Ø 50 mm redondo
Orientable round lateral body jet Ø 50 mm
Body jet latéral orientable ronde Ø 50 mm
Seitenbrause ausrichtbar Ø 50 mm rund
Круглая регулируемая боковая форсунка Ø 50 mm

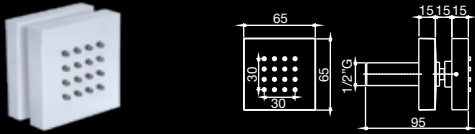

60 145

Jet lateral de ducha orientable 65X65 mm cuadrado
Orientable square lateral body jet 65x65 mm
Body jet latéral orientable carré 65x65 mm
Seitenbrause ausrichtbar 65x65 eckig
Квадратная регулируемая боковая форсунка 65x65 mm



60 144

Jet lateral de ducha orientable Ø 65 mm redondo
Orientable round lateral body jet Ø 65 mm
Body jet latéral orientable ronde Ø 65 mm
Seitenbrause ausrichtbar Ø 65 mm rund
Круглая регулируемая боковая форсунка Ø 65 mm

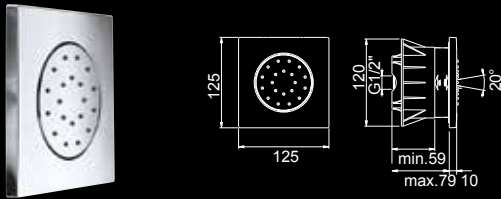

60 149

Jet lateral de ducha orientable 125x125 mm cuadrado
Orientable square lateral body jet 125x125 mm
Body jet latéral orientable carré 125x125 mm
Seitenbrause ausrichtbar 125x125 eckig
Квадратная регулируемая боковая форсунка 125x125mm

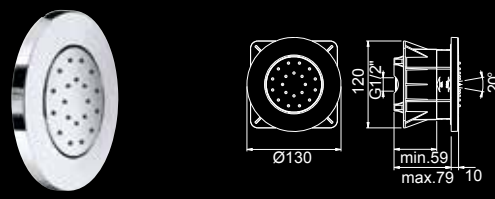

60 148

Jet lateral de ducha orientable Ø 130 mm redondo
Orientable round lateral body jet Ø 130 mm
Body jet latéral orientable ronde Ø 130 mm
Seitenbrause ausrichtbar Ø 130 mm rund
Круглая регулируемая боковая форсунка Ø 130 mm

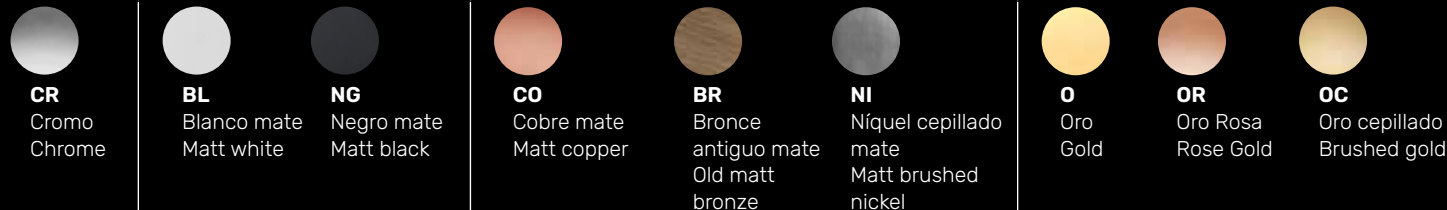

60 Hydrotherapy

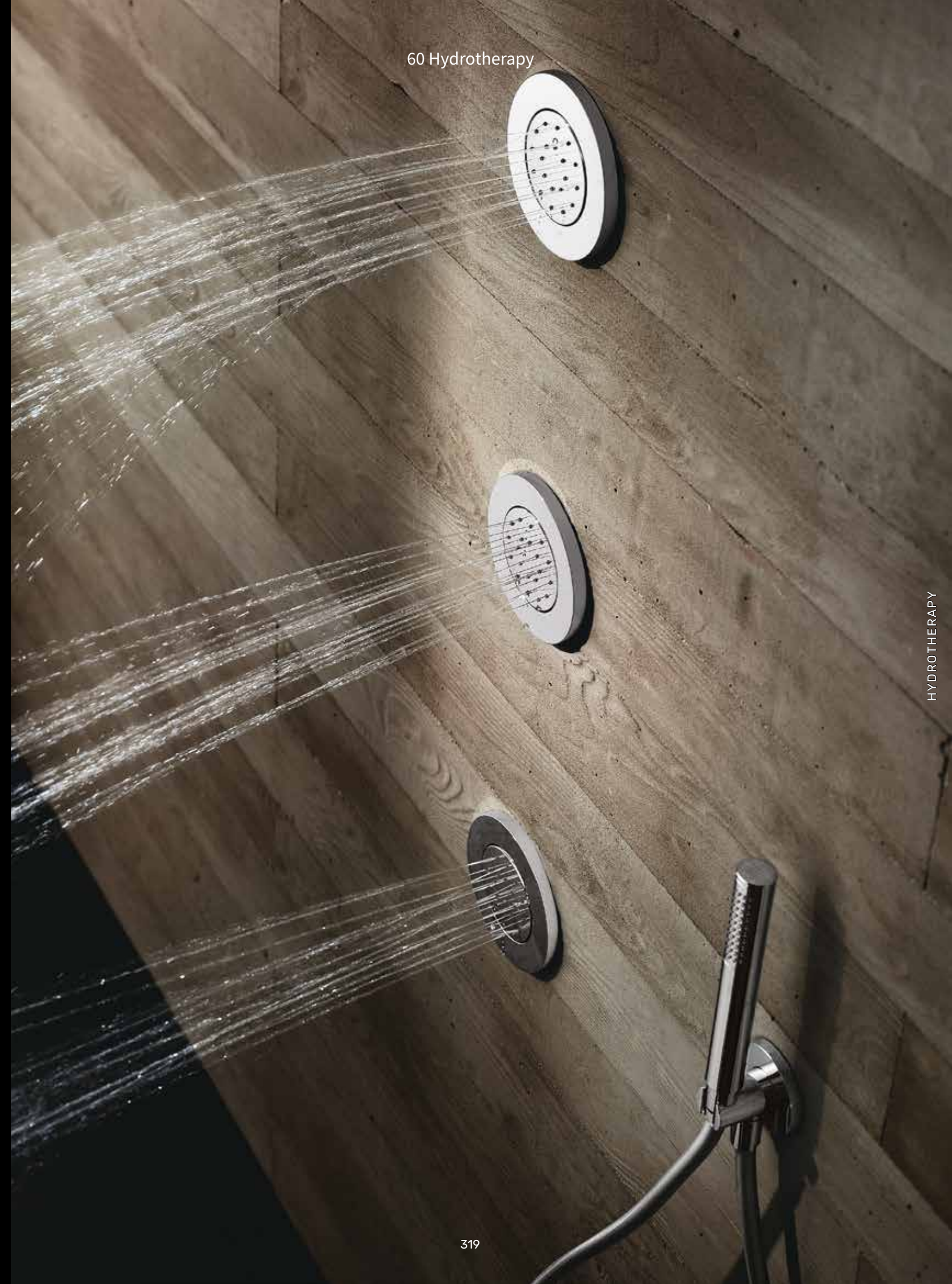

HYDROTHERAPY

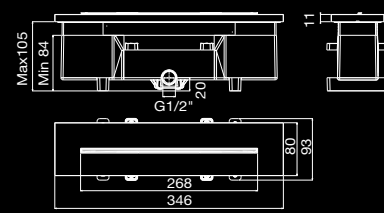

60 C400 ●●●●●●●●●●
 Rociador cascada empotrado a pared inox 350 mm
 Waterfall concealed inox showerhead wall mounted 350 mm
 встроенная душевая лейка нержавеющей эффект каскада 350 мм



60 C401 ●●●●●●●●●●
 Rociador cascada a pared inox 350x53 mm
 Waterfall inox showerhead wall mounted 350x53 mm
 Настенная душевая лейка нержавеющей эффект каскада 350 x 53 mm

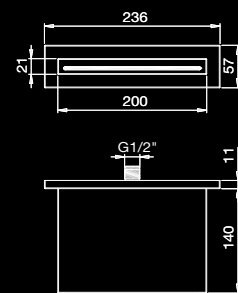

60 C403 ●●●●●●●●●●
 Rociador cascada a pared inox 240x140 mm
 Waterfall inox showerhead wall mounted 240x140 mm
 Настенная душевая лейка нержавеющей эффект каскада 200x140 mm.

- CR**
Cromo
Chrome
- BL**
Blanco mate
Matt white
- NG**
Negro mate
Matt black
- NI**
Níquel cepillado mate
Matt brushed nickel

- O**
Oro
Gold
- OR**
Oro Rosa
Rose Gold
- OC**
Oro cepillado
Brushed gold



- A** 60 C401 CR
Rociador cascada a pared inox 350x53 mm
Waterfall inox showerhead wall mounted 350x53 mm
- B** 43 312 CR
Monomando empotrar baño ducha
Built-in bath shower mixer
- C** 60 121 CR
Toma 1/2"- 1/2" cilíndrica con soporte
Round wall outlet 1/2"-1/2" with support
- D** 21 097 CR
Flexo 1,70 m pvc
Flexible hose 1,70 m pvc
- E** 21 136 CR
Ducha hidromasaje 2 jets con pulsador D 120 mm
Hand shower hydromassage 2 sprays with push button D120 mm



A 80D400 CO
Rociador para falso techo D400 mm
False ceiling showerhead D400 mm

B 43314 CO
Conjunto monomando baño/ducha empotrado 3 vías con caño,
toma con soporte, ducha y flexo 1,70 m
Concealed bath shower set with shower mixer 1-way, diverter 3 ways,
wall outlet with support, handshower and flexible hose 1.70 m

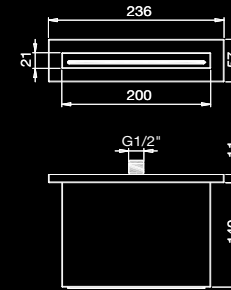

60 163 ●●●●●●●●

Caño bañera a pared cascada inox 240x140 mm
Waterfall bath spout inox wall mounted inox 240x140 mm
Настенный излив эффект каскада 240x140 mm.

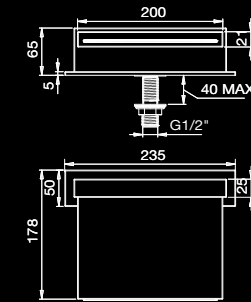

60 167 ●●●●●●●●

Caño bañera sobre repisa cascada inox 235x178 mm
Waterfall bath inox spout deck mounted 235x178 mm
Излив на борт ванны эффект каскада 235x178 mm



60 160 ●●●●●●●●

Caño bañera mural redondo 1/2"
Round wall bath tub spout 1/2"
Bec fondu pour baignoire 1/2" ronde
Runder wannenauslauf 1/2"
Поворотный излив настенный круглый 1/2"

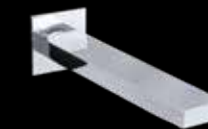

60 161 ●●●●●●●●

Caño bañera mural cuadrado 1/2"
Square wall bath tub spout 1/2"
Bec fondu pour baignoire carré 1/2"
Quadrat wannenauslauf 1/2"
Поворотный излив настенный квадратный 1/2"

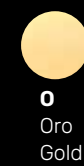
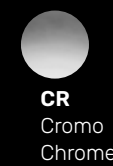



21 114 ●●●●●●●●●●
 Barra deslizante de ducha cuadrada latón
 Shower sliding bar square brass
 Barre de douche glissant carrée laiton
 Brausestange Quadrat messing
 Душевая штанга квадратная из латуни



21 124 ●●●●●●●●●●
 Kit barra deslizante de ducha cuadrada latón
 con flexo 1,70m y ducha de mano
 Shower sliding bar square brass kit
 Barre de douche glissant carrée laiton ensemble
 Brausestange Quadrat messing set
 Душевая штанга квадратная из латуни с
 шлангом 1,70 м и с ручным душем

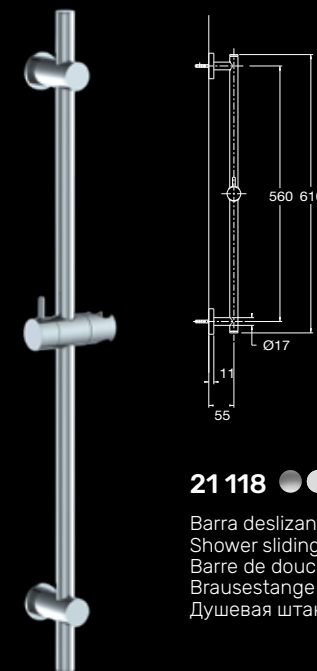

21 118 ●●●●●●●●●●
 Barra deslizante de ducha redonda latón
 Shower sliding bar round brass
 Barre de douche glissant laiton ronde
 Brausestange runden messing
 Душевая штанга круглая из латуни

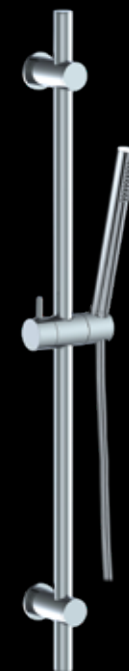

21 128 ●●●●●●●●●●
 Kit barra deslizante de ducha redonda latón con
 flexo 1,70m y ducha de mano
 Shower sliding bar round brass kit
 Barre de douche glissant ronde laiton ensemble
 Brausestange runden messing set
 Душевая штанга круглая из латуни с шлангом
 1,70 м и с ручным душем

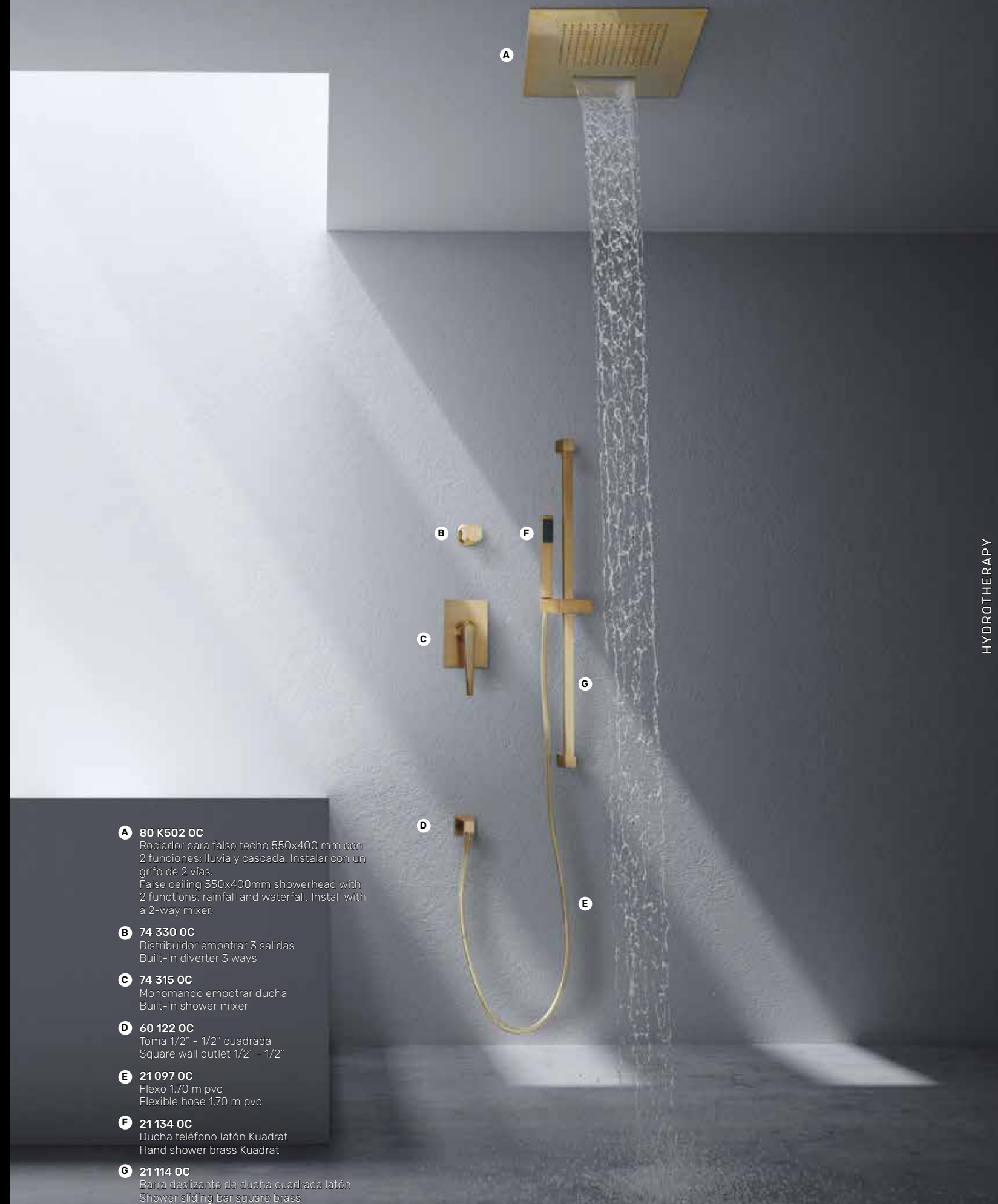
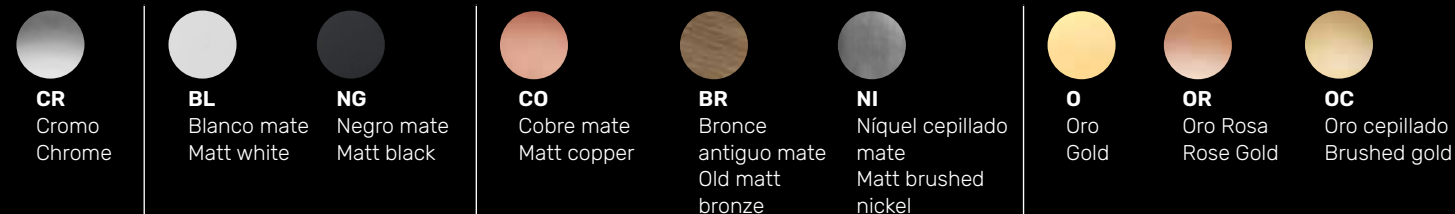

- A 80 K502 OC**
 Rociador para falso techo 550x400 mm con
 2 funciones: lluvia y cascada. Instalar con un
 grifo de 2 vías.
 False ceiling 550x400mm showerhead with
 2 functions: rainfall and waterfall. Install with
 a 2-way mixer.
- B 74 330 OC**
 Distribuidor empotrar 3 salidas
 Built-in diverter 3 ways
- C 74 315 OC**
 Monomando empotrar ducha
 Built-in shower mixer
- D 60 122 OC**
 Toma 1/2" - 1/2" cuadrada
 Square wall outlet 1/2" - 1/2"
- E 21 097 OC**
 Flexo 1,70 m pvc
 Flexible hose 1,70 m pvc
- F 21 134 OC**
 Ducha teléfono latón Kuadrat
 Hand shower brass Kuadrat
- G 21 114 OC**
 Barra deslizante de ducha cuadrada latón
 Shower sliding bar square brass

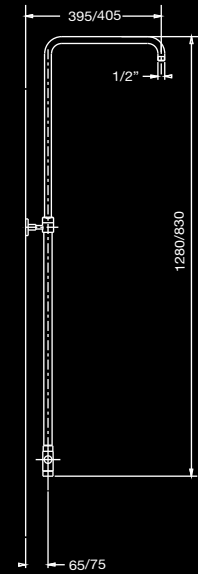
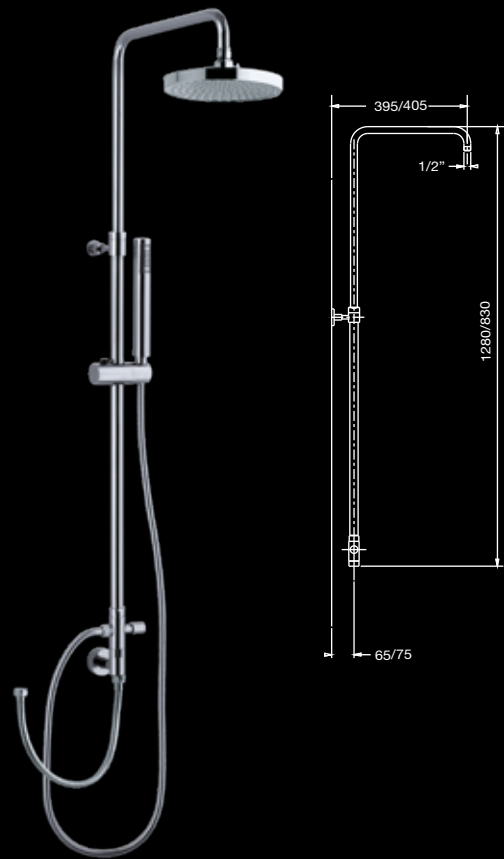

60 415-D200 ●●●●●●●●●●

Columna ducha cilíndrica telescópica con rociador D200 con desviador
 Round telescopic shower column with showerhead D200 with diverter
 Barre de douche ronde télescopique avec pomme de douche D200 et inverseur
 Runde brausegarnitur D200 mm bewegliche kopfbrause handbrause, brausehalter und umschalter
 Душевая колонна цилиндрическая телескопическая с дивертор и с верхним душем D200

60 415-D300 ●●●●●●●●●●

Columna ducha cilíndrica telescópica con rociador D300 con desviador
 Round telescopic shower column with showerhead D300 with diverter
 Barre de douche ronde télescopique avec pomme de douche D300 et inverseur
 Runde brausegarnitur D300 bewegliche kopfbrause handbrause, brausehalter und umschalter
 Душевая колонна цилиндрическая телескопическая с дивертор и с верхним душем D300

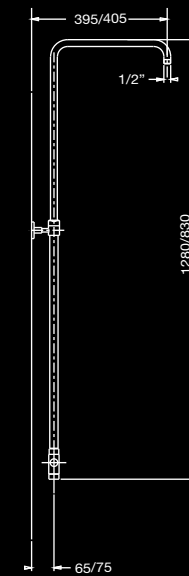

43 415-D200 ●●●●●●●●●●

Conjunto termostático con columna ducha cilíndrica telescópica y rociador D200
 Thermostatic and round telescopic shower column unit with showerhead D200
 Mitigeur thermostatique et barre de douche ronde télescopique avec pomme de douche D200
 Thermostat brausegarnitur runde brausegarnitur D200 mm bewegliche kopfbrause, Handbrause und brausehalter
 Термостатический душевой комплект с колонной цилиндрической телескопической, с верхним душем D200

43 415-D300 ●●●●●●●●●●

Conjunto termostático con columna ducha cilíndrica telescópica y rociador D300
 Thermostatic and round telescopic shower column unit with showerhead D300
 Mitigeur thermostatique et barre de douche ronde télescopique avec pomme de douche D300
 Thermostat brausegarnitur runde brausegarnitur D300 bewegliche kopfbrause, Handbrause und brausehalter
 Термостатический душевой комплект с колонной цилиндрической телескопической, с верхним душем D300

***43 413-D200/D300** ●●●●●●●●●●

Con grifo monomando
 With single-lever mixer



43 415-D200 CR 43 415-D200 O 43 415-D200 OR
 43 415-D200 OC 43 415-D200 CO 43 415-D200 BR

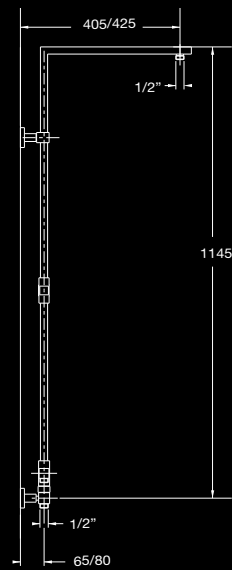

60 417-K200 ●●●●●

Columna ducha cuadrada con rociador K200 con desviador
 Square shower column with showerhead K200 with diverter
 Barre de douche carré avec pomme de douche K200 et inverseur
 Quadrat brausegarnitur. Quadrat K200 kopfbrause handbrause, brausehalter und umschalter
 Душевая колонна квадратная с дивертор и с верхним душем K200

60 417-K300 ●●●●●

Columna ducha cuadrada con rociador K300 con desviador
 Square shower column with showerhead K300 with diverter
 Barre de douche carré avec pomme de douche K300 et inverseur
 Quadrat brausegarnitur. Quadrat K300 kopfbrause handbrause, brausehalter und umschalter
 Душевая колонна квадратная с дивертор и с верхним душем K300

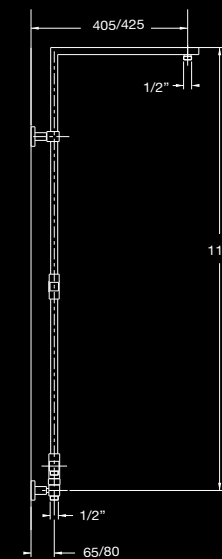

48 417-K200 ●●●●●

Conjunto termostático con columna ducha cuadrada telescópica y rociador K200
 Thermostatic and square telescopic shower column unit with showerhead K200
 Mitigeur thermostatique et barre de douche carré télescopique avec pomme de douche K200
 Thermostat brausegarnitur. Quadrat brausegarnitur K200 bewegliche kopfbrause, Handbrause und brausehalter
 Термостатический душевой комплект с колонной квадратной телескопической, с верхним душем K200

48 417-K300 ●●●●●

Conjunto termostático con columna ducha cuadrada telescópica y rociador K300
 Thermostatic and square telescopic shower column unit with showerhead K300
 Mitigeur thermostatique et barre de douche carré télescopique avec pomme de douche K300
 Thermostat brausegarnitur. Quadrat brausegarnitur K300 bewegliche kopfbrause, Handbrause und brausehalter
 Термостатический душевой комплект с колонной квадратной телескопической, с верхним душем K300

***48 413-K200 / K300** ●●●●●

Con grifo monomando
 With single-lever mixer





43 512 0
Grifo exento baño/ducha 1150 mm redondo con accesorios
Floorstanding bath/shower mixer 1150 mm round with accessories

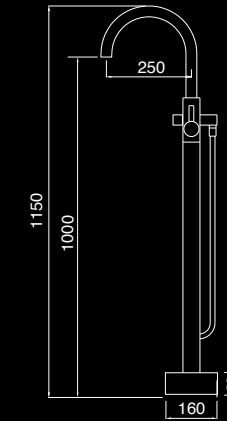

43 512 ●●●●●●●●●●

Grifo exento baño/ducha 1150 mm redondo con accesorios
Floorstanding bath/shower mixer 1150 mm round with accessories
Mitigeur colonne bain/douche 1150 mm rond avec accessoires
Freistehende wasserhanmischer bad/dusche 1150 mm rund mit zubehör
напольный смеситель для ванны 1150 мм круглый с лейкой

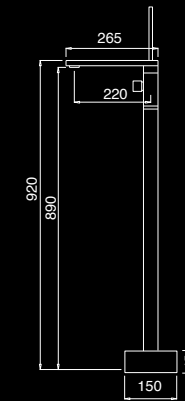

48 512 ●●●●●●●●●●

Grifo exento baño/ducha 920 mm cuadrado con accesorios
Floorstanding bath/shower mixer 920 mm square with accessories
Mitigeur colonne bain/douche 920 mm carré avec accessoires
Freistehende wasserhanmischer bad/dusche 920 mm eckig mit zubehör
напольный смеситель для ванны 920 мм квадратный с лейкой

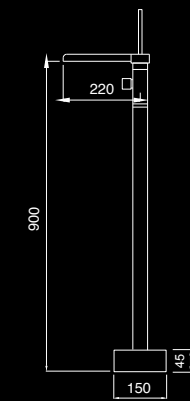

48 520 ●●●

Grifo exento baño/ducha 900 mm cuadrado caño cascada con accesorios
Floorstanding bath/shower mixer 900 mm square cascade spout with accessories
Mitigeur colonne bain/douche 900 mm carré bec cascade avec accessoires
Freistehende wasserhanmischer bad/dusche 900 mm eckig mit kaskade und zubehör
напольный смеситель для ванны 900 мм квадратный с лейкой и изливом каскад

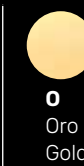
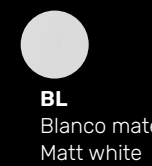
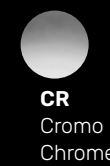



43 800 ●●●●●●●●●●

Monomando bidé empotrado con soporte, duchita y flexo 1,25 m
Concealed single-lever bidet set with support, shut-off handshower and flexible hose 1,25 m
Mitigeur de bidet à encastrer avec support, douchette et flexible 1,25 m
Unterputz Bidet Einhandmischer mit Handbrause und flexiblem Schlauch 1,25 m
Встроенный смеситель для гигиенического душа с ручной лейкой и гибким шлангом 1,25м



48 800 ●●●●●●●●●●

Monomando bidé empotrado con soporte, duchita y flexo 1,25 m
Concealed single-lever bidet set with support, shut-off handshower and flexible hose 1,25 m
Mitigeur de bidet à encastrer avec support, douchette et flexible 1,25 m
Unterputz Bidet Einhandmischer mit Handbrause und flexiblem Schlauch 1,25 m
Встроенный смеситель для гигиенического душа с ручной лейкой и гибким шлангом 1,25м



21 800 ●●●●●●●●●●

Kit duchita redondo, flexo EPDM 1,20 m, llave de cierre cerámico y soporte
Round shut-off hand shower set, EPDM flexible hose of 1,20 m, angle valve with ceramic headwork and support
Ensemble douchette ronde, flexible de douche EPDM 1,20 m, robinet d'arrêt ceramique et support murale
Set runde messing bidet duschset und wasserhahn
Набор гигиенического душа круглый с гибким шлангом EPDM 1,20 м и с держателем, керамический запорный кран



21 900 ●●●●●●●●●●

Kit duchita cuadrado, flexo EPDM 1,20 m, llave de cierre cerámico y soporte
Square shut-off hand shower set, EPDM flexible hose of 1,20 m, angle valve with ceramic headwork and support
Ensemble douchette carré, flexible de douche EPDM 1,20 m, robinet d'arrêt ceramique et support murale
Set quadrat messing bidet duschset und wasserhahn
Набор гигиенического душа квадратный с гибким шлангом EPDM 1,20 м и с держателем, керамический запорный кран



21 523 ●●●●●●●●●●

Grifo de 1 agua bidé con soporte, duchita higiénica y flexo 1,20 m
Tap 1 water bidet set with support, shut-off handshower and flexible hose 1,20 m
Ensemble avec robinet 1 eau avec support, douchette ronde, flexible 1,20 m
Set runde messing bidet duschset, wasserhahn und 1,20 m flexiblen
Гигиенический душ с запорным краном

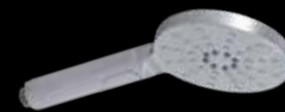

21 136 ●●●●●●●●●●

Ducha hidromasaje 2 jets con pulsador D 120 mm
Hand shower hydromassage 2 sprays with push button D120 mm
Douchette hydromassage 2 jets D120 mm
Handbrause hydromassage 2 sprays D120 mm
Ручной душ гидромассаж 2 струй D120 mm



21 135 ●●●●●●●●●●

Ducha hidromasaje 3 jets D112 mm
Hand shower hydromassage 3 sprays D112 mm
Douchette hydromassage 3 jets D112 mm
Handbrause hydromassage 3 sprays D112 mm
Ручной душ гидромассаж 3 струй D112 mm



21 134 ●●●●●●●●●●

Ducha teléfono latón Kuadrat
Hand shower brass Kuadrat
Douchette Kuadrat laiton
Kuadrat handbrause messing
Ручная лейка-телефон из латуни Квадрат



21 133 ●●●●●●●●●●

Ducha teléfono ABS Kuadrat
Hand shower ABS Kuadrat
Douchette Kuadrat
Kuadrat handbrause
Ручная лейка-телефон ABS Квадрат



21 132 ●●●●●●●●●●

Ducha teléfono ABS Mini Star
Hand shower ABS Mini Star
Douchette Mini Star
Mini Star handbrause
Лейка-телефон ABS Мини Стар



21 139 ●●●●●●●●●●

Ducha teléfono Mini Star latón
Hand shower Mini Star brass
Douchette Mini Star laiton
Mini Star handbrause messing
Лейка-телефон Мини Стар латунь



21 131 ●●●●●●●●●●

Ducha teléfono Memory
Hand shower Memory
Douchette Memory
Memory handbrause
Ручная лейка- телефон Мемори



21 141 ●●●●●●●●●●

Ducha Teléfono Memory Latón
Hand Shower Memory Brass
Douchette Memory Laiton
Memory Handbrause Messing
Ручная лейка- телефон из латуни Мемори



21 101 ●●●●●●●●●●

Flexo 1,70 m latón
Flexible hose 1,70 m brass
Connexion flexible 1,70 m laiton
1,70 m flexiblen schlauch
душевой шланг 1,70 м латунь



21 097 ●●●●●●●●●●

Flexo 1,70 m PVC
Flexible hose 1,70 m PVC
Connexion flexible 1,70 m PVC
1,70 m flexiblen PVC
душевой шланг 1,70 m PVC



21 096 ●●●●●●●●●●

Flexo 1,20 m PVC
Flexible hose 1,20 m PVC
Connexion flexible 1,20 m PVC
1,20 m flexiblen PVC
душевой шланг 1,20 m PVC

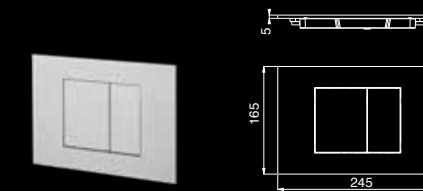

21 650 ●●●●●●●●●●

Placa pulsador wc
Flush plate wc
Plaque de déclenchement wc
Betätigungsplatte für wc
Клавиша смыва

Compatible con/with: GEBERIT & TECE

CR
Cromo
Chrome

BL
Blanco mate
Matt white

NG
Negro mate
Matt black

CO
Cobre mate
Matt copper

BR
Bronce antiguo mate
Old matt bronze

NI
Níquel cepillado mate
Matt brushed nickel

O
Oro
Gold

OR
Oro Rosa
Rose Gold

OC
Oro cepillado
Brushed gold

26 Mini Star accessories



Star accessories

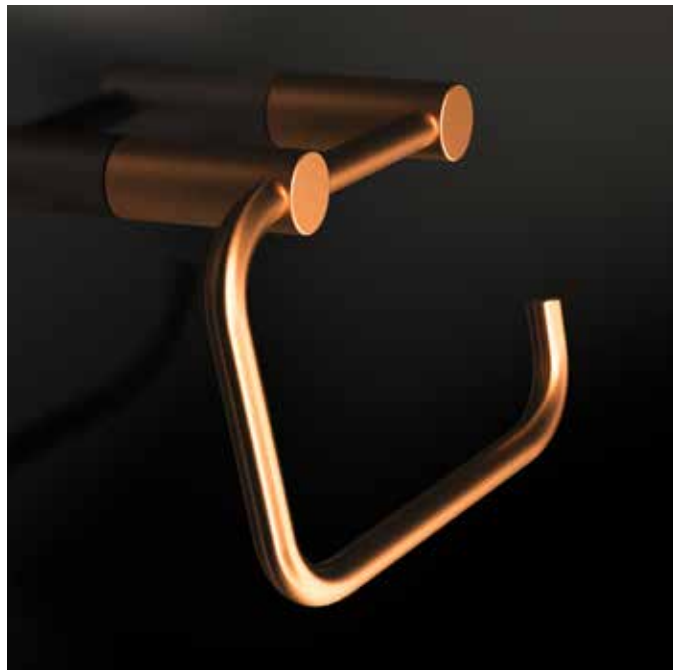

El timón fluido
The fluid helm



CR
Cromo
Chrome
Chrome
Chrom
Хром



NG
Negro mate
Matt black
Noir mate
Schwarz matte
Черное



BL
Blanco mate
Matt white
Blanche mate
Weisse matte
Белое



CO
Cobre mate
Matt copper
Cuivre mat
Kupfer matt
Матовая медь



BR
Bronce antiguo mate
Old matt bronze
Vieux bronze mat
Altes bronze matt
Матовая состаренная
бронза



NI
Níquel cepillado mate
Matt brushed nickel
Matt brossé nickel
Matt gebürstetes Nickel
Брашированный матовый
никел



O
Oro
Gold
Or
Gold
Золото



OR
Oro rosa
Rose gold
Or rosé
Rose Gold
Розовое золото



OC
Oro cepillado
Brushed gold
Or brossé
Gebürstetes gold
Брашированное золото

Star accessories



26 006 CR
Portavaso pared cristal
Tumbler holder

26 004S CR
Toallero barra 30 cm.
Towel bar small 30 cm.



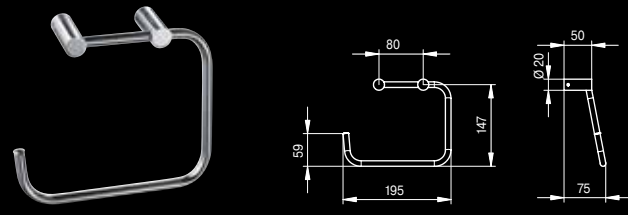

26 002 ●●●●●●●●●●●●●●●●

Toallero aro
Towel ring
Anneau porte-serviette
Handtuchring
Кольцо для полотенца

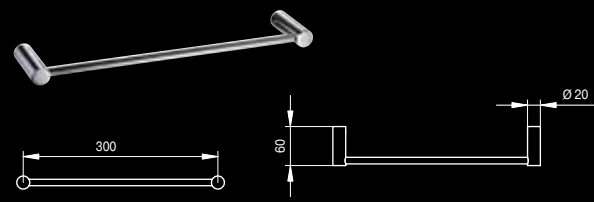

26 004S ●●●●●●●●●●●●●●●●

Toallero barra 30 cm.
Towel bar small 30 cm.
Porte-serviette 30 cm.
Handtuchstange 30 cm.
Держатель для полотенца маленький 30 cm.

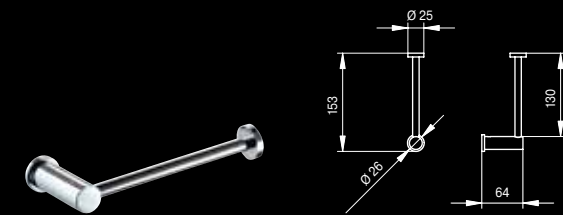

26 011 ●●●●●●●●●●●●●●●●

Portarrollos lateral
Roll holder
Porte-papier
Papierrollenhalter
Бумагодержатель

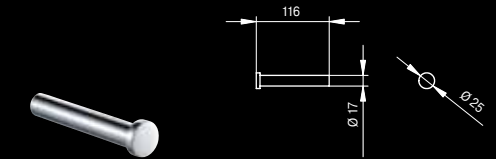

26 031 ●●●●●●●●●●●●●●●●

Portarrollos
Roll holder
Porte-papier
Papierrollenhalter
Бумагодержатель

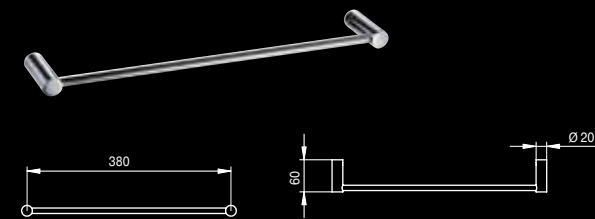

26 004M ●●●●●●●●●●●●●●●●

Toallero barra 40 cm.
Towel bar medium 40 cm.
Porte-serviette 40 cm.
Handtuchstange 40 cm.
Держатель для полотенца средний 40cm.

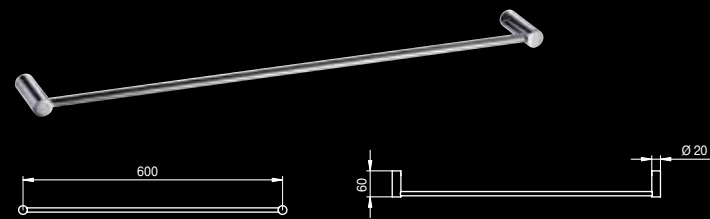

26 004L ●●●●●●●●●●●●●●●●

Toallero barra 60 cm.
Towel bar large 60 cm.
Porte-serviette 60 cm.
Handtuchstange 60 cm.
Держатель для полотенца большой 60 cm.

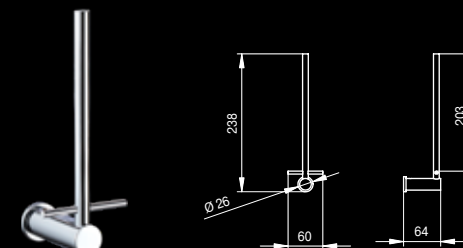

26 021 ●●●●●●●●●●●●●●●●

Portarrollos reserva vertical
Roll holder reserve vertical
Support pour rouleau de réserve
Reserve papierrollerhalter
Вертикальный Бумагодержатель



26 114 ●●●●●●●●●●●●●●●●

Toallero redondo 60 cm.
Round towel rack 60 cm.
Porte-serviettes ronde 60 cm.
Handtuchregal rund 60 cm.
Держатель для полотенец круглый 60 cm.

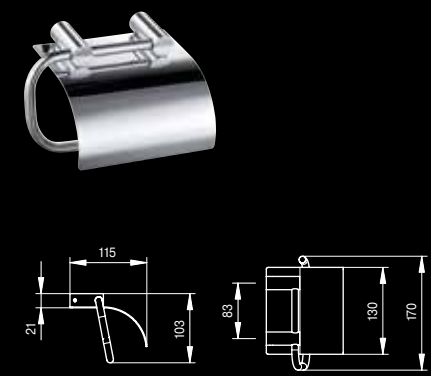

26 001 ●●●●●●●●●●●●●●●●

Portarrollos con tapa
Roll holder with cover
Porte-papier avec couvercle
Wc-papierrollerhalter mit deckel
Бумагодержатель с крышкой

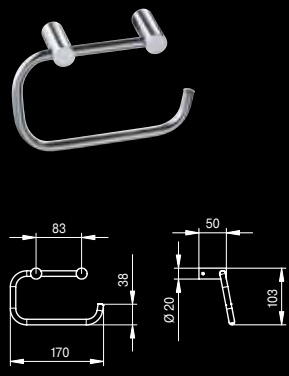

26 041 ●●●●●●●●●●●●●●●●

Portarrollos
Roll holder
Porte-papier
Papierrollenhalter
Бумагодержатель

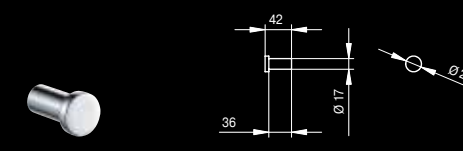

26 005 ●●●●●●●●●●●●●●●●

Percha
Wall hook
Porte-peignoir
Badenmantelhaken
Крючок на стену

CR
Cromo
Chrome

NG
Negro mate
Matt black

BL
Blanco mate
Matt white

CO
Cobre mate
Matt copper

BR
Bronce antiguo mate
Old matt bronze

NI
Níquel cepillado mate
Matt brushed nickel

O
Oro
Gold

OR
Oro Rosa
Rose Gold

OC
Oro cepillado
Brushed gold

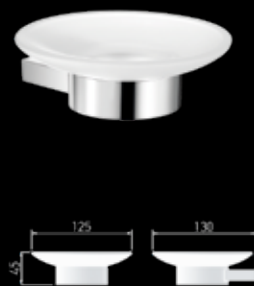

26 007 ●●●●●●●●●●

Jabobera a pared
Wall mounted soap holder
Porte-savon ronde mural
Seifenschale wand
Держатель стакана из стекла настенный



26 006 ●●●●●●●●●●

Portavaso pared cristal
Tumbler holder
Porte-verre mural
Wandglashalter
Стакан держатель

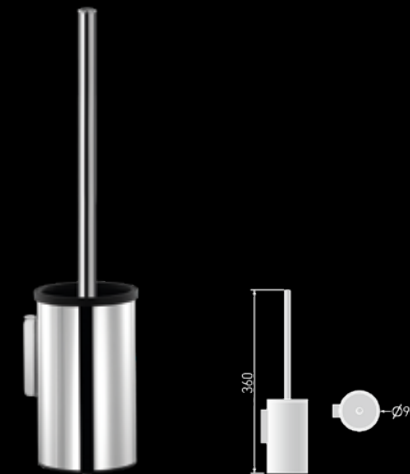

26 008 ●●●●●●●●●●

Portaescobillas a pared
Wall mounted brush holder
Pot a balai mural
Bürstengarnitur wand
Ершик настенный

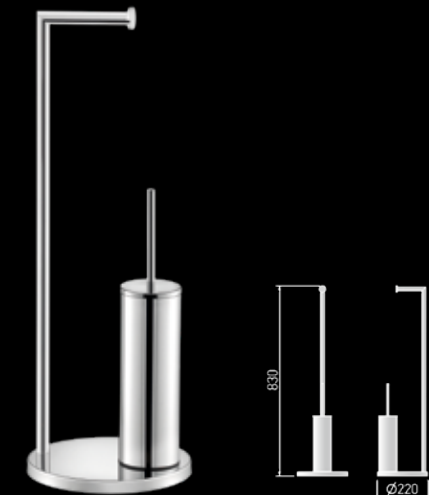

26 208 ●●●●●●●●●●

Portarollos y portaescobillas de pie redondo
Round standing roll & brush holder
Porte-papier et pot a balai sur pied ronde
Freistehende toilettenbürste & halter rund
Напольный держатель бумаги и ершик круглый



26 009 ●●●●●●●●●●

Dispensador gel a pared
Wall mounted gel dispenser
Distributeur de savon liquide mural
Wand seifenspender
Диспенсер для геля настенный

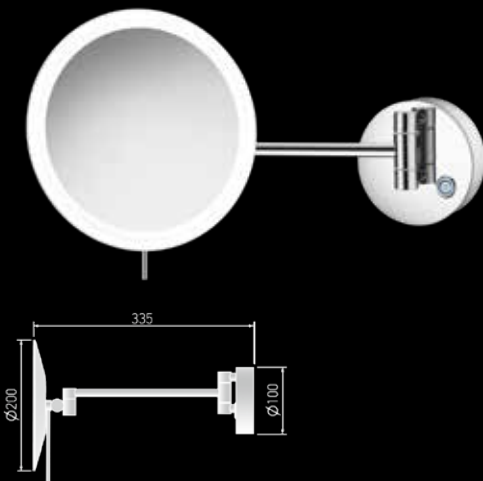

26 205 ●●●●●●●●●●

Espejo pared 1 brazo redondo x5 con luz led
Wall mounted round magnifying mirror x5 with led light
Miroir mural ronde grossisant x5 led lumineux
Wand-kosmetikspiegel rund mit led-beleuchtung 5 x vergrößerung
Увеличительное зеркало с подсветкой led настенное x5

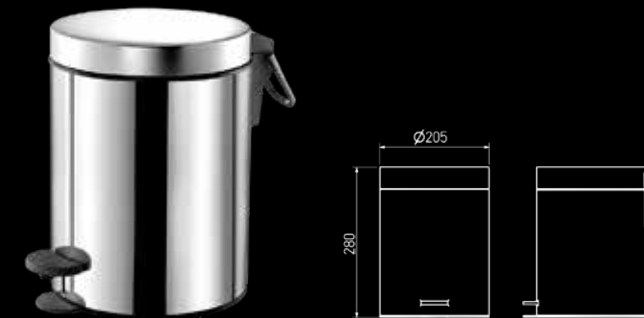

26 233 ●●●●●●●●●●

Cubo baño con tapa y pedal 5 litros
Pedal waste bin 5 liters
Corbeille a pedale 5 litres
Treteimer für bad 5 liter
Ведро для мусора с педалью и крышкой 5 л.

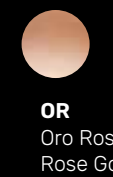
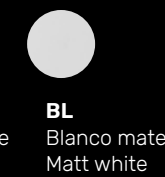
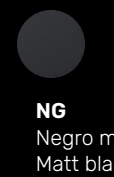
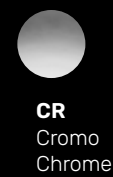

accessories



accessories



El prisma infinito.
The endless prism



CR
Cromo
Chrome
Chrome
Chrom
Хром



NG
Negro mate
Matt black
Noir mate
Schwarz matte
Черное



CO
Cobre mate
Matt copper
Cuivre mat
Kupfer matt
Матовая медь



O
Oro
Gold
Or
Gold
Золото



OR
Oro rosa
Rose gold
Or rosé
Rose Gold
Розовое золото



OC
Oro cepillado
Brushed gold
Or brossé
Gebürstetes gold
Брашированное золото

accessories



23 005 O / 23 005 OR / 23 005 CR
Percha
Wall hook

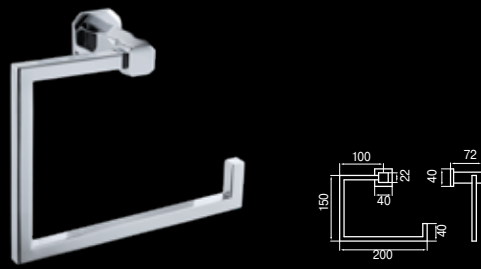

23 002 ●●●●●●●●

Toallero aro
Towel ring
Anneau porte-serviette
Handtuchring
Кольцо для полотенца



23 004S ●●●●●●●●

Toallero barra 30 cm.
Towel bar small 30 cm.
Porte-serviette 30 cm.
Handtuchstange 30 cm.
Держатель для полотенца маленький 30 см.

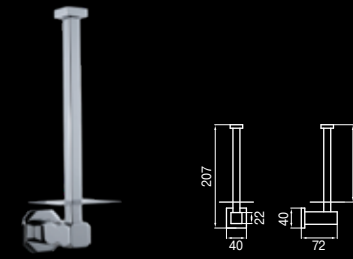

23 021 ●●●●●●●●

Portarrollos reserva vertical
Roll holder reserve vertical
Support pour rouleau de réserve
Reserve papierrollerhalter
Вертикальный Бумагодержатель

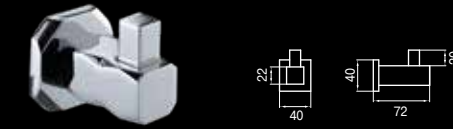

23 005 ●●●●●●●●

Percha
Wall hook
Porte-peignor
Badenmantelhaken
Крючок на стену



23 004M ●●●●●●●●

Toallero barra 40 cm.
Towel bar medium 40 cm.
Porte-serviette 40 cm.
Handtuchstange 40 cm.
Держатель для полотенца средний 40 см.



23 004L ●●●●●●●●

Toallero barra 60 cm.
Towel bar large 60 cm.
Porte-serviette 60 cm.
Handtuchstange 60 cm.
Держатель для полотенца большой 60 см.



23 007 ●●●●●●●●

Jabonera pared cristal
Soap dish holder
Porte-savon mural
Seifenschale zur wandmontage
Мыльница



23 006 ●●●●●●●●

Portavasos pared cristal
Tumbler holder
Porte-verre mural
Wandglashalter
Стакан держатель



23 001 ●●●●●●●●

Portarrollos con tapa
Roll holder with cover
Porte-papier avec couvercle
Wc-papierrollerhalter mit deckel
Бумагодержатель с крышкой



23 011 ●●●●●●●●

Portarrollos lateral
Roll holder
Porte-papier
Papierrollenhalter
Бумагодержатель

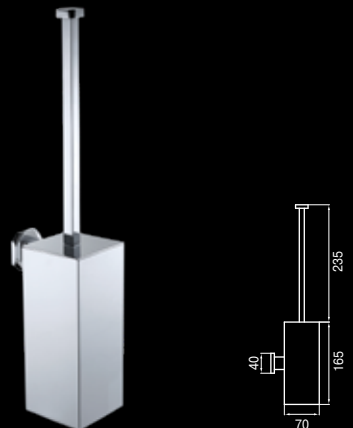

23 008 ●●●●●●●●

Portaescobillas a pared
Wall mounted brush holder
Ensemble pot à balai mural
Wc-bürstentopf-garnitur
Ёршик настенный

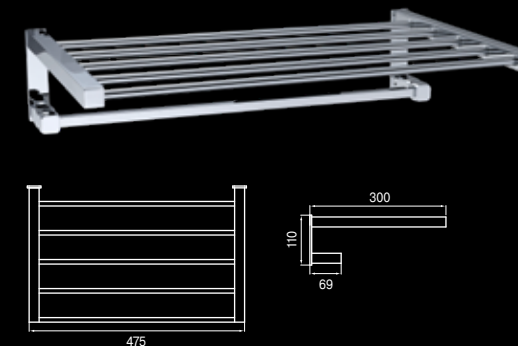

23 114 ●●●●●●●●

Toallero estante 50 cm
Towel holder stand 50 cm
Porte-serviettes 50 cm
Cadetuchhalter 50 cm
Держатель для полотенец квадратный 50 см



accessories

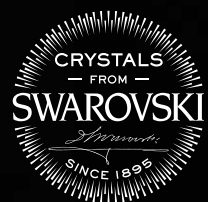

Swarovski® is a registered trademark

accessories



Un flash deslumbrante.
A dazzling flash.

- | | | | |
|---|---|--|---|
| <p>CR
Cromo
Chrome
Chrome
Chrom
Хром</p> | <p>O
Oro
Gold
Or
Gold
Золото</p> | <p>OR
Oro rosa
Rose gold
Or rosé
Rose Gold
Розовое золото</p> | <p>OC
Oro cepillado
Brushed gold
Or brossé
Gebürstetes gold
Брашированное золото</p> |
|---|---|--|---|



R RING CRYSTAL



F FULL CRYSTAL



C CERALUN CRYSTAL



R RING CRYSTAL

12 002R CR
Toallero aro
Towel ring



C CERALUN CRYSTAL

12 002C CR
Toallero aro
Towel ring



F FULL CRYSTAL

12 011F 0
Portarrollos lateral
Roll holder



12 002 R / F / C

Toallero aro
Towel ring
Anneau porte-serviette
Handtuchring
Кольцо для полотенца



12 004S R / F / C

Toallero barra 30 cm.
Towel bar small 30 cm.
Porte-serviette 30 cm.
Handtuchstange 30 cm.
Держатель для полотенца маленький 30 см.

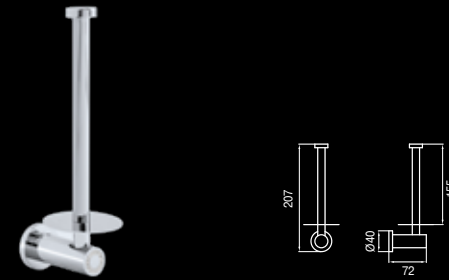

12 021 R / F / C

Portarrollos reserva vertical
Roll holder reserve vertical
Support pour rouleau de réserve
Reserve papierrollerhalter
Вертикальный Бумагодержатель



12 005 R / F / C

Percha
Wall hook
Porte-peignoir
Badenmantelhaken
Крючок на стену

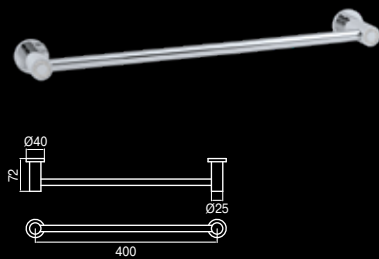

12 004M R / F / C

Toallero barra 40 cm.
Towel bar medium 40 cm.
Porte-serviette 40 cm.
Handtuchstange 40 cm.
Держатель для полотенца средний 40 см.

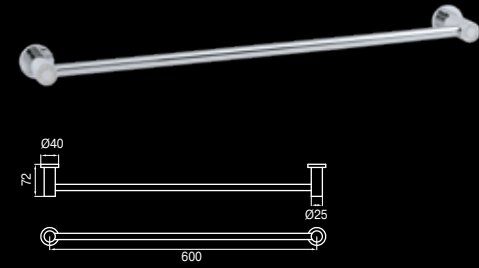

12 004L R / F / C

Toallero barra 60 cm.
Towel bar large 60 cm.
Porte-serviette 60 cm.
Handtuchstange 60 cm.
Держатель для полотенца большой 60 см.



12 007 R / F / C

Jabonera pared cristal
Soap dish holder
Porte-savon mural
Seifenschale zur wandmontage
Мыльница

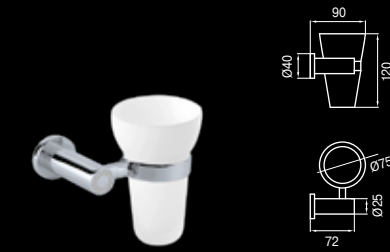

12 006 R / F / C

Portavasos pared cristal
Tumbler holder
Porte-verre mural
Wandglashalter
Стакан держатель



12 001 R / F / C

Portarrollos con tapa
Roll holder with cover
Porte-papier avec couvercle
Wc-papierrollerhalter mit deckel
Бумагодержатель с крышкой



12 011 R / F / C

Portarrollos lateral
Roll holder
Porte-papier
Papierrollenhalter
Бумагодержатель

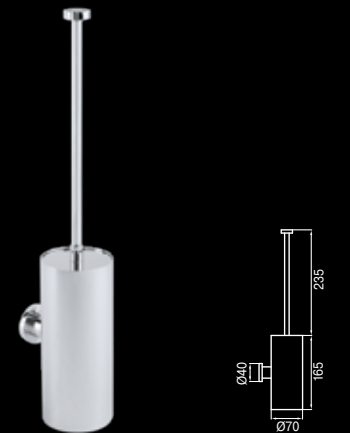

12 008 R / F / C

Portaescobillas a pared
Wall mounted brush holder
Ensemble pot à balai mural
Wc-bürstentopf-garnitur
Ёршик настенный

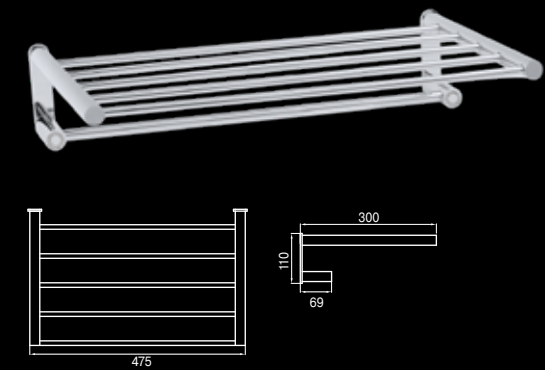

12 114 R / F / C

Toallero estante 50 cm.
Towel holder stand 50 cm.
Porte-serviettes 50 cm.
Cadetuchhalter 50 cm.
Держатель для полотенец 50 см.



accessories



ACCESSORIES



Swarovski® is a registered trademark

accessories



Un destello redondo
A round sparkle

CR
Cromo
Chrome
Chrome
Chrom
Хром

O
Oro
Gold
Or
Gold
Золото

OR
Oro rosa
Rose gold
Or rosé
Rose Gold
Розовое золото

OC
Oro cepillado
Brushed gold
Or brossé
Gebürstetes gold
Брашированное золото



20 021 OR
Portarrollos reserva vertical
Roll holder reserve vertical

20 011 OR
Portarrollos lateral
Roll holder



20 002 ●●●●●

Toallero aro
Towel ring
Anneau porte-serviette
Handtuchring
Кольцо для полотенца



20 004S ●●●●●

Toallero barra 30 cm.
Towel bar small 30 cm.
Porte-serviette 30 cm.
Handtuchstange 30 cm.
Держатель для полотенца маленький 30 см.

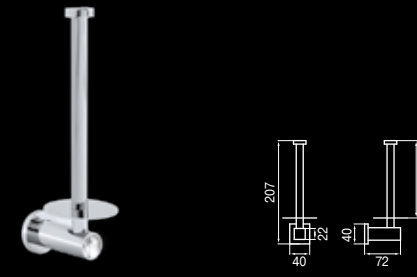

20 021 ●●●●●

Portarrollos reserva vertical
Roll holder reserve vertical
Support pour rouleau de réserve
Reserve papierrollerhalter
Вертикальный Бумагодержатель



20 005 ●●●●●

Percha
Wall hook
Porte-peignoir
Badenmantelhaken
Крючок на стену

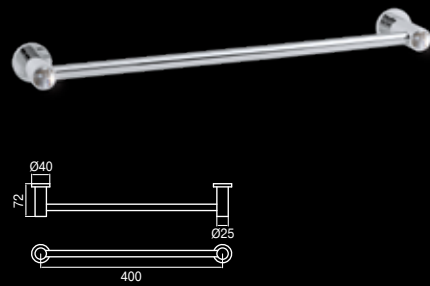

20 004M ●●●●●

Toallero barra 40 cm.
Towel bar medium 40 cm.
Porte-serviette 40 cm.
Handtuchstange 40 cm.
Держатель для полотенца средний 40 см.

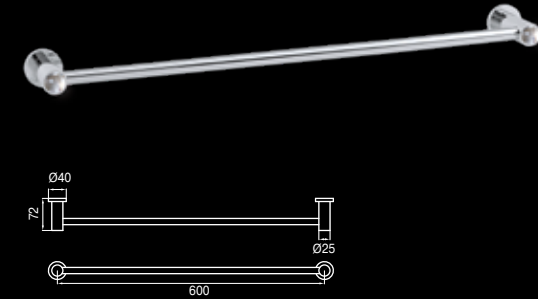

20 004L ●●●●●

Toallero barra 60 cm.
Towel bar large 60 cm.
Porte-serviette 60 cm.
Handtuchstange 60 cm.
Держатель для полотенца большой 60 см.



20 007 ●●●●●

Jabonera pared cristal
Soap dish holder
Porte-savon mural
Seifenschale zur wandmontage
Мыльница



20 006 ●●●●●

Portavasos pared cristal
Tumbler holder
Porte-verre mural
Wandglashalter
Стакан держатель



20 001 ●●●●●

Portarrollos con tapa
Roll holder with cover
Porte-papier avec couvercle
Wc-papierrollerhalter mit deckel
Бумагодержатель с крышкой



20 011 ●●●●●

Portarrollos lateral
Roll holder
Porte-papier
Papierrollenhalter
Бумагодержатель

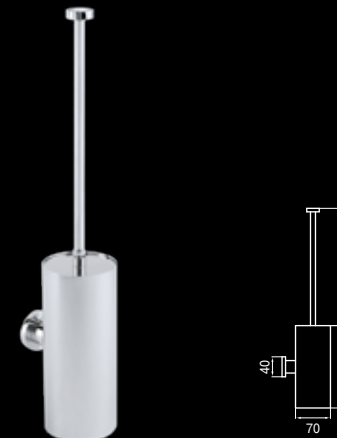

20 008 ●●●●●

Portaescobillas a pared
Wall mounted brush holder
Ensemble pot à balai mural
Wc-bürstentopf-garnitur
Ершик настенный

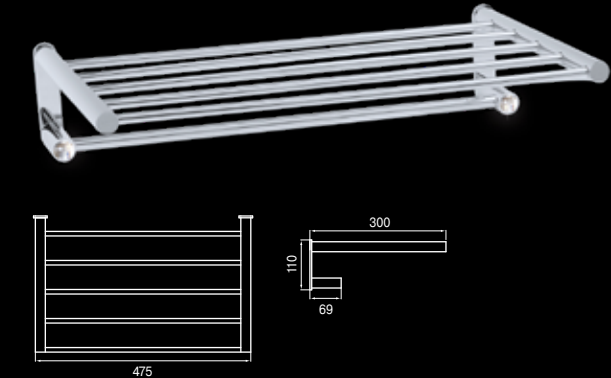

20 114 ●●●●●

Toallero estante 50 cm.
Towel holder stand 50 cm.
Porte-serviettes 50 cm.
Cadetuchhalter 50 cm.
Держатель для полотенец 50 см.





accessories



Geometría fiel
Faithful geometry



CR
Cromo
Chrome
Chrome
Chrom
Хром



NG
Negro mate
Matt black
Noir mate
Schwarz matte
Черное



CO
Cobre mate
Matt copper
Cuivre mat
Kupfer matt
Матовая медь



O
Oro
Gold
Or
Gold
Золото



OR
Oro rosa
Rose gold
Or rosé
Rose Gold
Розовое золото



OC
Oro cepillado
Brushed gold
Or brossé
Gebürstetes gold
Брашированное золото

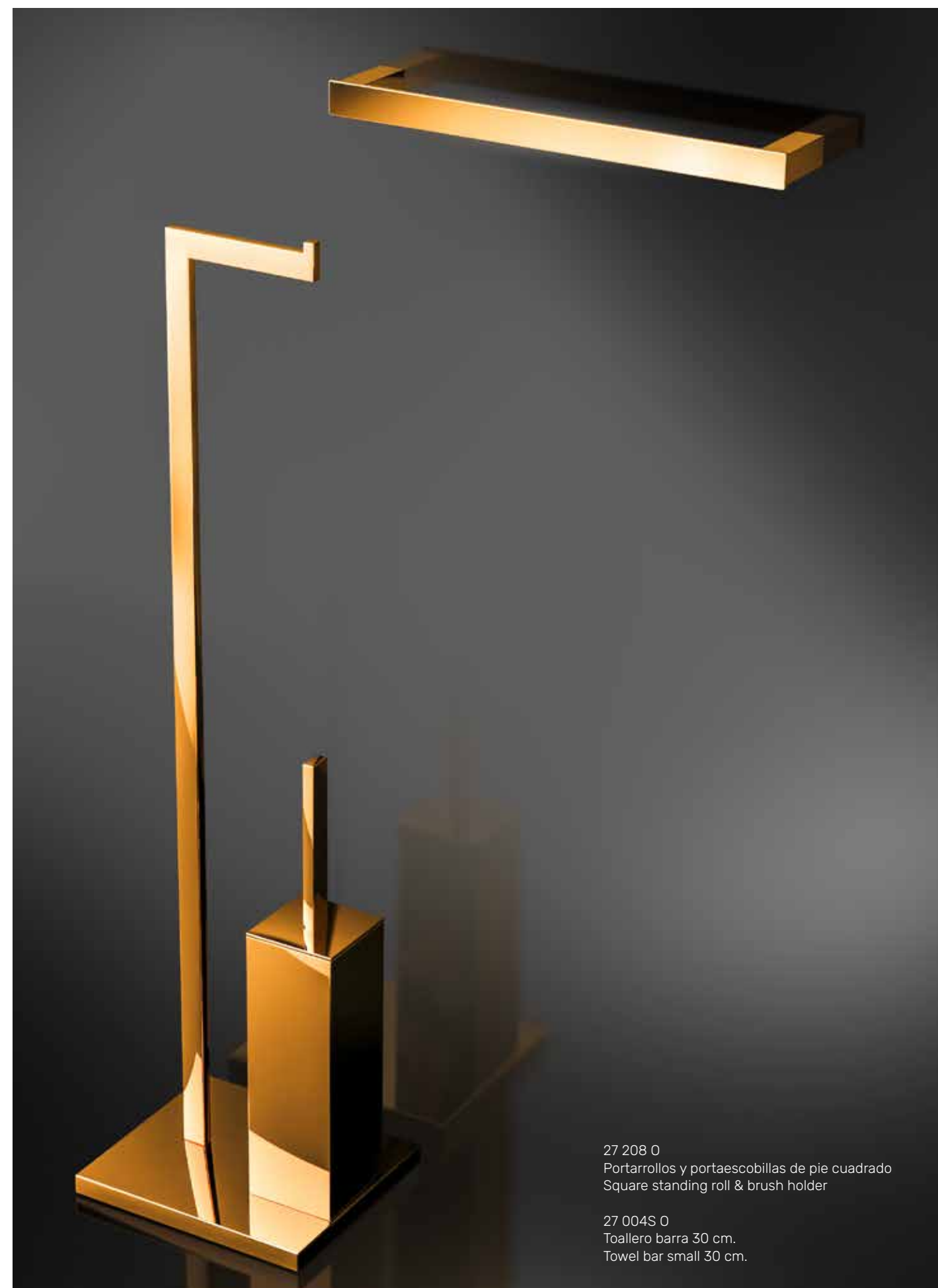

27 208 O
Portarrollos y portaescobillas de pie cuadrado
Square standing roll & brush holder

27 004S O
Toallero barra 30 cm.
Towel bar small 30 cm.

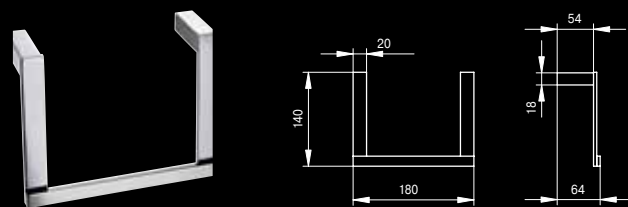

27 002 ●●●●●●●●

Toallero aro
Towel ring
Anneau porte-serviette
Handtuchring
Кольцо для полотенца

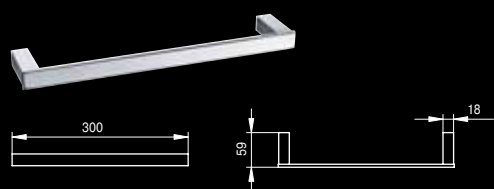

27 004S ●●●●●●●●

Toallero barra 30 cm.
Towel bar small 30 cm.
Porte-serviette 30 cm.
Handtuchstange 30 cm.
Держатель для полотенца маленький 30 cm.

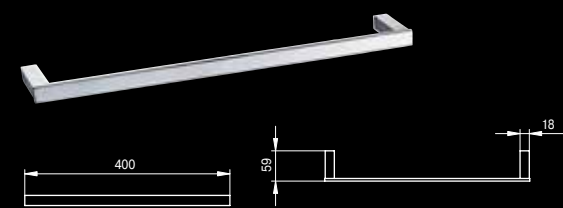

27 004M ●●●●●●●●

Toallero barra 40 cm.
Towel bar medium 40 cm.
Porte-serviette 40 cm.
Handtuchstange 40 cm.
Держатель для полотенца средний 40cm.

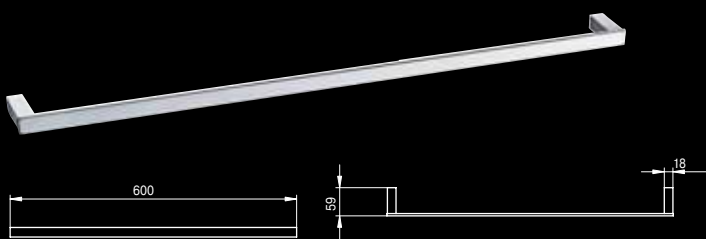

27 004L ●●●●●●●●

Toallero barra 60 cm.
Towel bar large 60 cm.
Porte-serviette 60 cm.
Handtuchstange 60 cm.
Держатель для полотенца большой 60 cm.

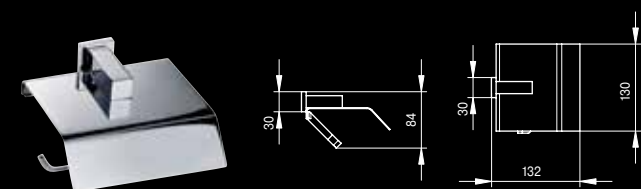

27 001 ●●●●●●●●

Portarrollos con tapa
Roll holder with cover
Porte-papier avec couvercle
Wc-papierrollerhalter mit deckel
Бумагодержатель с крышкой

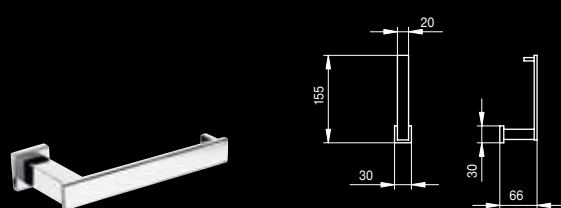

27 011 ●●●●●●●●

Portarrollos lateral
Roll holder
Porte-papier
Papierrollenhalter
Бумагодержатель

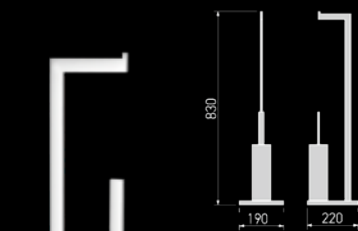

27 208 ●●●●●●●●

Portarrollos y portaescobillas de pie cuadrado
Square standing roll & brush holder
Porte-papier et pot a balai sur pied carré
Freistehende toilettenbürste & halter eckig
Напольный держатель бумаги и ершик квадратный

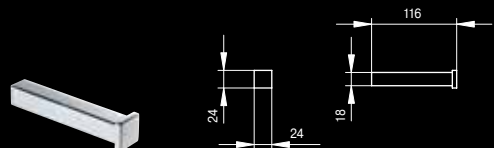

27 031 ●●●●●●●●

Portarrollos
Roll holder
Porte-papier
Papierrollenhalter
Бумагодержатель

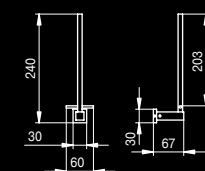

27 021 ●●●●●●●●

Portarrollos reserva vertical
Roll holder reserve vertical
Support pour rouleau de réserve
Reserve papierrollerhalter
Вертикальный Бумагодержатель

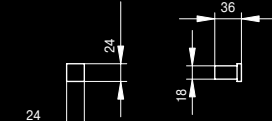

27 005 ●●●●●●●●

Percha
Wall hook
Porte-peignoir
Badenmantelhaken
Крючок на стену



27 007 ●●●●●●●●

Jabobera a pared
Wall mounted soap holder
Porte-savon ronde mural
Seifenschale wand
Держатель стакана из стекла настенный

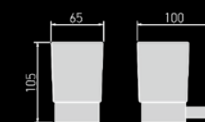

27 006 ●●●●●●●●

Portavasos pared cristal
Tumbler holder
Porte-verre mural
Wandglashalter
Стакан держатель

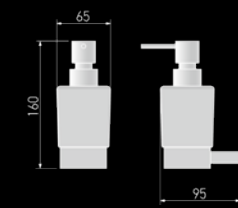

27 009 ●●●●●●●●

Dispensador gel a pared
Wall mounted gel dispenser
Distributeur de savon liquide mural
Wand seifenspender
Диспенсер для геля настенный

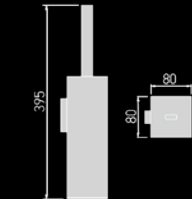

27 008 ●●●●●●●●

Escobillero a pared
Wall mounted brush holder
Pot a balai mural
Bürstengarnitur wand
Ершик настенный

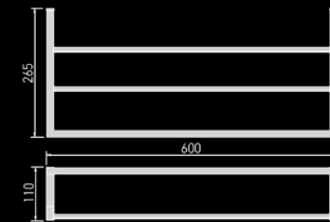

27 114 ●●●●●●●●

Toallero cuadrado 60cm.
Square towel rack 60cm.
Porte-serviettes carré 60cm.
Handtuchregal eckig 60cm.
Держатель для полотенец квадратный 60 cm.

CR
Cromo
Chrome

NG
Negro mate
Matt black

CO
Cobre mate
Matt copper

O
Oro
Gold

OR
Oro Rosa
Rose Gold

OC
Oro cepillado
Brushed gold

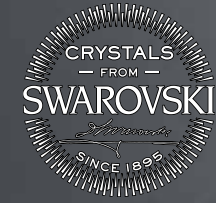

Swarovski® is a registered trademark

accessories



El brillo geométrico.
The gometric glint.

CR
Cromo
Chrome
Chrome
Chrom
Хром

O
Oro
Gold
Or
Gold
Золото

OR
Oro rosa
Rose gold
Or rosé
Rose Gold
Розовое золото

OC
Oro cepillado
Brushed gold
Or brossé
Gebürstetes gold
Брашированное золото



14 004S O
Toallero barra 30 cm
Towel bar medium 30 cm

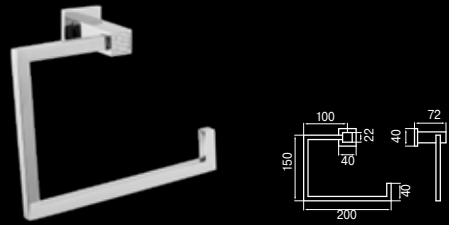

14 002 ●●●●●

Toallero aro
Towel ring
Anneau porte-serviette
Handtuchring
Кольцо для полотенца



14 004S ●●●●●

Toallero barra 30 cm.
Towel bar small 30 cm.
Porte-serviette 30 cm.
Handtuchstange 30 cm.
Держатель для полотенца маленький 30 см.

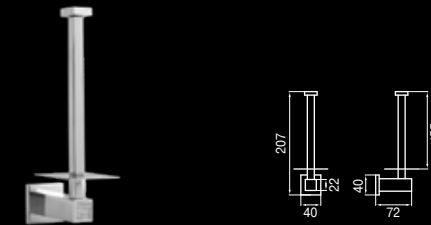

14 021 ●●●●●

Portarrollos reserva vertical
Roll holder reserve vertical
Support pour rouleau de réserve
Reserve papierrollerhalter
Вертикальный Бумагодержатель



14 005 ●●●●●

Percha
Wall hook
Porte-peignoir
Badenmantelhaken
Крючок на стену



14 004M ●●●●●

Toallero barra 40 cm.
Towel bar medium 40 cm.
Porte-serviette 40 cm.
Handtuchstange 40 cm.
Держатель для полотенца средний 40 см.



14 004L ●●●●●

Toallero barra 60 cm.
Towel bar large 60 cm.
Porte-serviette 60 cm.
Handtuchstange 60 cm.
Держатель для полотенца большой 60 см.



14 007 ●●●●●

Jabonera pared cristal
Soap dish holder
Porte-savon mural
Seifenschale zur wandmontage
Мыльница

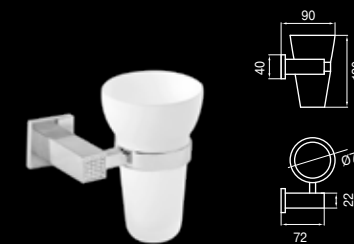

14 006 ●●●●●

Portavasos pared cristal
Tumbler holder
Porte-verre mural
Wandglashalter
Стакан держатель

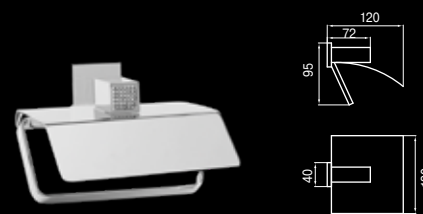

14 001 ●●●●●

Portarrollos con tapa
Roll holder with cover
Porte-papier avec couvercle
Wc-papierrollerhalter mit deckel
Бумагодержатель с крышкой



14 011 ●●●●●

Portarrollos
Roll holder
Porte-papier
Papierrollenhalter
Бумагодержатель

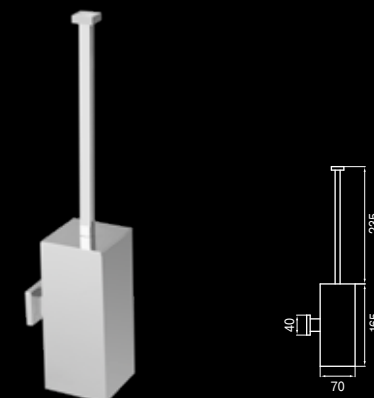

14 008 ●●●●●

Portaescobillas a pared
Wall mounted brush holder
Ensemble pot à balai mural
Wc-bürstentopf-garnitur
Ёршик настенный

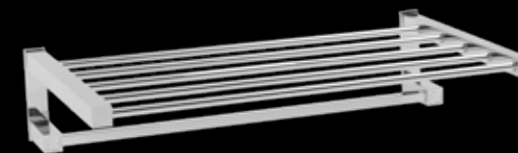

14 114 ●●●●●

Toallero estante 50 cm.
Towel holder stand 50 cm.
Porte-serviettes 50 cm.
Cadetuchhalter 50 cm.
Держатель для полотенец 50 см.



KITCHEN

Kitchen



Una cocina smart. Un grifo de cocina debe lucir elegante, ser funcional y evocar sostenibilidad. El imán, la ducha extraíble y el filtro de bajo consumo de las colecciones der garantizan todas estas virtudes y convierten la cocina en una estancia inteligente de diseño.

A smart sink mixer. A kitchen faucet should look elegant, be functional, and evoke sustainability. The magnet, the pull-out spray and the low-consumption filter of the collections guarantee all these virtues and turn the kitchen into an intelligent design space.



CR
Cromo
Chrome
Chrome
Chrom
Хром



NG
Negro mate
Matt black
Noir mate
Schwarz matte
Черное



NI
Níquel cepillado mate
Matt brushed nickel
Noir mate
Schwarz matte
Matt gebürstetes Nickel
Брашированный матовый никел



OC
Oro cepillado
Brushed gold
Or brossé
Gebürstetes gold
Брашированное золото



 Duchita extraíble
Pull-out Spray
Douchette extractible
Ausziehbrause
вытяжной душ



 Función spray
Spray Function
Fonction spray
Sprühfunktion
функция распыления



 Función chorro
Jet Function
Fonction jet
Jet-funktion
функция струи

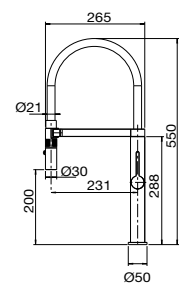

43 392 ●●●

Monomando cocina con imán para ducha extraíble de 2 funciones
 Sink Mixer magnet pull-out spray 2 jets
 Mitigeur évier aimant douchette extractible 2 fonctions
 Einhebel-Küchenmischer Magnet Ausziehbrause 2 jet
 Смеситель для кухни с вытяжным душем с магнитом. 2 виды струи

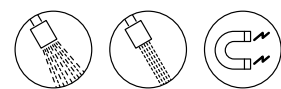

CR
Cromo
Chrome

NG
Negro mate
Matt black

OC
Oro cepillado
Brushed gold



43 392 OC



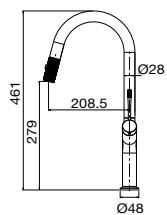

43 397 ●●●

Monomando cocina con ducha extraíble de 2 funciones
 Sink Mixer pull-out spray 2 jets
 Mitigeur évier douchette extractible 2 fonctions
 Einhebel-Küchenmischer Ausziehbrause 2 jet
 Смеситель для кухни с вытяжным душем. 2 виды струи



CR
Cromo
Chrome

NG
Negro mate
Matt black

OC
Oro cepillado
Brushed gold



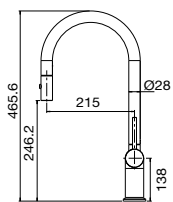

43 390 ●●●●

Monomando cocina con ducha extraíble de 2 funciones
 Sink Mixer pull-out spray 2 jets
 Mitigeur évier douchette extractible 2 fonctions
 Einhebel-Küchenmischer Ausziehbrause 2 jet
 Смеситель для кухни с вытяжным душем. 2 виды струи

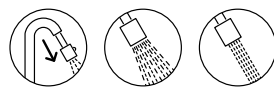

CR
Cromo
Chrome

NG
Negro mate
Matt black

NI
Níquel cepillado mate
Matt brushed nickel

OC
Oro cepillado
Brushed gold



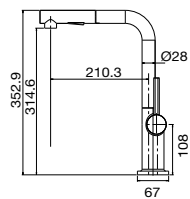

43 395 ●●●●

Monomando cocina con ducha extraible de 2 funciones
 Sink Mixer pull-out spray 2 jets
 Mitigeur évier douchette extractible 2 fonctions
 Einhebel-Küchenmischer Ausziehbrause 2 jet
 Смеситель для кухни с вытяжным душем. 2 виды струи



CR
Cromo
Chrome

NG
Negro mate
Matt black

NI
Níquel cepillado mate
Matt brushed nickel

OC
Oro cepillado
Brushed gold



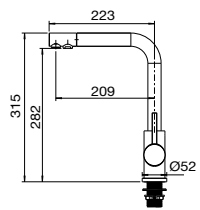

43 164 ●●
 Monomando cocina osmosis
 Sink mixer 3-way pure water
 Mitigeur évier fonction filtration de l'eau
 Einhebel-Küchenmischer Osmose 3 Wege
 Смеситель для кухни с осмосом

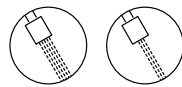

CR
 Cromo
 Chrome

NG
 Negro mate
 Matt black

