

IVC 60/30 TACT²

Compacte industriezuiger voor de reiniging van productieruimtes en -machines. Geschikt voor een continu gebruik dankzij de slijtvaste zijkanaalcompressor. Hierdoor kan het apparaat ook worden gebruikt als een stationaire zuigunit in de productie of voor verpakkingsmachines.



Made in Germany



Bestelnr.

1.576-101.0

- Antistatische uitrusting
- Vloeistofafsluiting
- Ingebouwd cycloonfilter voor voorafscheiding

Technische gegevens

EAN Code		4039784463707
huidige soort	Ph / V / Hz	3 / 400 / 50
Luchtverplaatsing	l/s / m ³ /u	68 / 244,8
Vacuüm	mbar / kPa	286 / 28,6
Containerinhoud	l	60
Materiaal reservoir		Roestvrij staal (RVS)
Nominaal vermogen	kW	3
Vermogen		Elektrisch
Filteroppervlak	m ²	1,9
Nominale diameter aansluiting		DN 70
Diameter toebehoren		DN 50 / DN 40
geluidsniveau	dB(A)	77
Gewicht zonder accessoires	kg	95
Afmetingen (L × B × H)	mm	970 × 690 × 1240

Dit apparaat vereist instructie.

Uitrusting

Filters	Vlakfilter
Toebehoren inbegrepen bij apparaat	nee
Automatische uitschakeling/vulstatus	■
Legen van container	Trolley

■ Bij de levering inbegrepen



Onverslijtbare zijkanaalcompressor

- Een zijkanaalcompressor overtuigt door grote zuigcapaciteit bij een zeer lange levensduur van ten minste 20.000 uur. De apparaten zijn bovendien optimaal geschikt voor gebruik in meerploegensystemen.

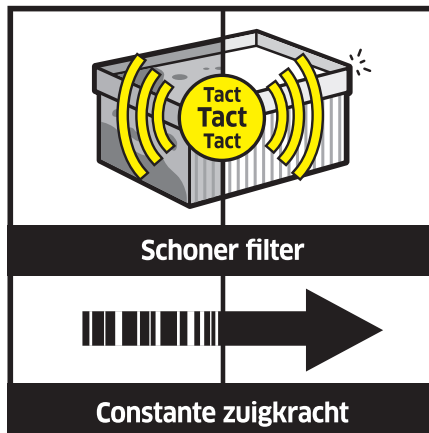

Automatische filterreiniging Tact²

- Automatische reiniging van de filters met gerichte en krachtige luchtstoten.
- Ondanks het reinigen van het filter blijft de zuigkracht constant hoog.
- De lange levensduur van het filter verlaagt de onderhoudskosten.



Uitgerust met een compact vlakploofilter

- Overzichtelijk, compact ontwerp van het filter.
- Geschikt voor het verzamelen van vrij stromend, droog stof tot stofklasse M.

TOEBEHOREN VOOR IVC 60/30 TACT² 1.576-101.0

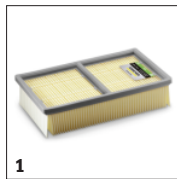

1



2



3



6-7



8-9



10-11



12-13



14

		Bestelnr.	Beschrijving		
VLAKFILTER, STANDAARD, BIA OF TOT STOFKLASSE M					
Vlakfilter papier					
Plat geplooid filterpapier	1	6.907-276.0	Plat gevouwen filter stofklasse M, papier met nano-coating. Geschikt voor fijn stof en het opzuigen van droog vuil.	<input type="checkbox"/>	
Vlakfilter PTFE					
Vlakfilter PTFE	2	6.907-449.0	Polyestervlies met PTFE-coating, goedgekeurd voor stofklasse M, voor Tact ² -zuigers. Bijzonder geschikt voor sterk hechtende materialen.	<input type="checkbox"/>	
ANDERE ACCESSOIRES					
Universele accessoirehouder	3	9.989-789.0	Universele accessoirehouder voor het eenvoudig opbergen van zuigbuizen direct op industriële stofzuigers uit de IVC-, IVM- en IVS-productlijnen van Kärcher.	<input type="checkbox"/>	
HANDELS					
Bocht aluminium 45° DN40	4	9.989-544.0	45° gebogen aluminium handgreep, DN40.	<input type="checkbox"/>	
Bocht aluminium 45° DN50	5	9.989-547.0	Handgreep met 45° bocht. Gemaakt van aluminium, DN 50.	<input type="checkbox"/>	
Handgreep RVS AISI 304 gebogen DN40 tot DN-F40	6	9.989-896.0		<input type="checkbox"/>	
Handgreep RVS AISI 304 gebogen DN50 tot DN-F50	7	9.989-897.0		<input type="checkbox"/>	
Handgreep RVS AISI 304 recht DN40 tot DN-F40	8	9.989-898.0		<input type="checkbox"/>	
Handgreep RVS AISI 304 recht DN50 tot DN-F50	9	9.989-899.0		<input type="checkbox"/>	
Handvat koolstof DN-F40	10	9.989-916.0		<input type="checkbox"/>	
Handvat koolstof DN-F50	11	9.989-917.0		<input type="checkbox"/>	
Handvat koolstof 110° DN-F40	12	9.989-918.0		<input type="checkbox"/>	
Handvat koolstof 110° DN-F50	13	9.989-919.0		<input type="checkbox"/>	
Handgreep DN40	14	9.977-679.0		In een hoek van 45° gebogen RVS handgreep, elektrisch geleidend. Binnenconus DN40.	<input type="checkbox"/>

■ Bij de levering inbegrepen Beschikbaar toebehoren

TOEBEHOREN VOOR IVC 60/30 TACT² 1.576-101.0

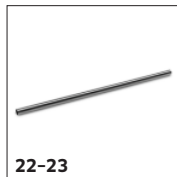

		Bestelnr.	Beschrijving	
HANDELS				
Greep DN 50, gebogen	15	9.977-678.0	Elektrisch geleidende in een hoek van 45° gebogen RVS handgreep. Binnenconus DN50.	<input type="checkbox"/>
Handgreep RVS DN40	16	9.989-036.0	Gebogen elektrisch geleidende RVS handgreep. Hoek 45°, binnenconus DN40US.	<input type="checkbox"/>
Handgreep RVS DN50	17	9.988-111.0	Gebogen elektrisch geleidende RVS handgreep. Hoek 45°, binnenconus DN50.	<input type="checkbox"/>
ZUIGBUIZEN				
Zuigbuis carbon 1500 mm DN40	18	9.989-552.0	Ultra lichte carbon verlengbuis, elektrisch geleidend DN40. Lengte: 1500 mm.	<input type="checkbox"/>
Zuigbuis carbon 1500 mm DN50	19	9.989-553.0	Elektrisch geleidende ultra lichte verlengbuis van carbon. Binnenconus DN50, 1500 mm lengte.	<input type="checkbox"/>
Zuigleiding RVS AISI 304 DN40 tot DN-F40	20	9.989-912.0		<input type="checkbox"/>
Zuigleiding RVS AISI 304 DN50 tot DN-F50	21	9.989-913.0		<input type="checkbox"/>
Koolstof zuigleiding 1500 mm DN-F40 conisch	22	9.989-920.0		<input type="checkbox"/>
Carbon aanzuigbuis 1500 mm DN-F50 conisch	23	9.989-921.0		<input type="checkbox"/>
Zuigleiding hoge temperatuur aluminium DN-F40 1000 mm	24	9.989-928.0		<input type="checkbox"/>
Zuigleiding hoge temperatuur aluminium DN-F50 1000 mm	25	9.989-929.0		<input type="checkbox"/>
Zuigleiding hoge temperatuur aluminium DN-F50 2000 mm	26	9.989-930.0		<input type="checkbox"/>
	27	9.989-931.0		<input type="checkbox"/>
Zuigleiding hoge temperatuur aluminium DN-F40 3000 mm	28	9.989-932.0		<input type="checkbox"/>

■ Bij de levering inbegrepen Beschikbaar toebehoren

TOEBEHOREN VOOR IVC 60/30 TACT² 1.576-101.0

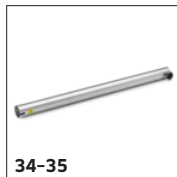

		Bestelnr.	Beschrijving	
ZUIGBUIZEN				
Zuigleiding hoge temperatuur aluminium DN-F50 3000 mm	29	9.989-933.0		<input type="checkbox"/>
Zuigbuis 850 mm DN40	30	9.977-525.0	Metalen verlengbuis, elektrisch geleidend DN40. Lengte: 850 mm.	<input type="checkbox"/>
Zuigbuis 850 mm DN50	31	9.977-531.0	850 mm lange metalen verlengbuis. Elektrisch geleidend met een binnenconus DN50.	<input type="checkbox"/>
Zuigleiding aluminium 1500 mm DN40	32	9.989-038.0	RVS verlengbuis, elektrisch geleidend DN50. Lengte: 1500 mm.	<input type="checkbox"/>
Zuigbuis aluminium 1500 mm DN50	33	9.989-035.0	Elektrisch geleidende aanzuigbuis (1500 mm) van aluminium met een diameter van 50 mm.	<input type="checkbox"/>
Zuigbuis RVS 850 mm DN40	34	9.989-039.0	RVS verlengbuis, elektrisch geleidend DN40. Lengte: 850 mm.	<input type="checkbox"/>
Zuigbuis RVS 850 mm DN50	35	9.988-114.0	Elektrisch geleidende RVS verlengbuis. Binnenconus DN50.	<input type="checkbox"/>
ADAPTERS / VERLOOPSTUKKEN / VERDELERS				
Adapter voor accessoires				
Accessoire adapter DN50 naar DN51	36	9.989-603.0	Metalen adapter voor aansluiting van DN50 naar DN51. Elektrisch geleidend	<input type="checkbox"/>
Accessoire adapter DN51 naar DN50	37	9.989-601.0	Metalen adapter voor aansluiting van DN51 naar DN50. Elektrisch geleidend	<input type="checkbox"/>
Accessoire adapter DN50 naar DN61	38	9.989-602.0	Metalen adapter voor aansluiting van DN50 naar DN61. Elektrisch geleidend	<input type="checkbox"/>
Accessoire adapter DN61 naar DN50	39	9.989-604.0	Metalen adapter voor aansluiting van DN61 naar DN50. Elektrisch geleidend	<input type="checkbox"/>
Verloopstukken / uitbreidingen				
Verloopstuk RVS DN50 naar DN40	40	9.989-893.0		<input type="checkbox"/>
Verloopstuk DN70 naar DN50	41	9.977-772.0		<input type="checkbox"/>
Verloopstuk DN70 naar DN40	42	9.989-690.0	Elektrisch geleidend metalen reduceerstuk voor het verkleinen van DN70 naar DN40.	<input type="checkbox"/>

■ Bij de levering inbegrepen □ Beschikbaar toebehoren

TOEBEHOREN VOOR IVC 60/30 TACT² 1.576-101.0



43



40, 44-45

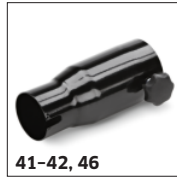

41-42, 46

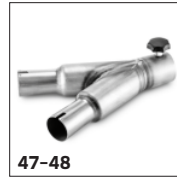

47-48

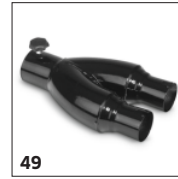

49



50, 97-98,
100-101



51-54



55-56, 58-59

	Bestelnr.	Beschrijving	
ADAPTERS / VERLOOPSTUKKEN / VERDELERS			
Verloopstukken / uitbreidingen			
Verloopstuk DN50 naar DN40	43 9.981-231.0	Reduceerstuk van DN50 naar DN40 Materiaal: staal. Elektrisch geleidend	<input type="checkbox"/>
Verloopstuk RVS DN70 naar DN50	44 9.989-712.0		<input type="checkbox"/>
Verloopstuk RVS DN70 naar DN40	45 9.989-713.0		<input type="checkbox"/>
Uitbreider			
Verloopstuk DN50 naar DN70	46 9.981-921.0	Reduceerstuk buitenconus DN50 naar binnenconus DN70 Materiaal: staal. Elektrisch geleidend	<input type="checkbox"/>
Verdeler			
Y-verdeler RVS AISI 304 DN70 t/m DN50	47 9.989-894.0		<input type="checkbox"/>
Y-verdeler RVS AISI 304 DN70 t/m DN40	48 9.989-895.0		<input type="checkbox"/>
Y-verdeler DN70 tot DN50	49 9.989-611.0	Elektrisch geleidende metalen verdeelstuk DN70/DN50/DN50.	<input type="checkbox"/>
SLANGEN			
PVC			
Slang PVC DN40 1 meter	50 9.989-626.0	Elektrisch geleidende PVC-slang DN40. Hittebestendig tot 85 °C. Lengte: 1 meter.	<input type="checkbox"/>
Slang PVC, RVS slangkoppelingen, DN40 3 m	51 9.989-962.0		<input type="checkbox"/>
PVC-slang, roestvrijstalen slangkoppelingen, DN40 5 m	52 9.989-963.0		<input type="checkbox"/>
PVC-slang, roestvrijstalen slangkoppelingen, DN50 3 m	53 9.989-964.0		<input type="checkbox"/>
PVC-slang, roestvrijstalen slangkoppelingen, DN50 5 m	54 9.989-965.0		<input type="checkbox"/>
Slang PVC DN40 3 meter	55 9.989-647.0	PVC-slang, DN 40. Temperatuurbestendig tot 85 °C en elektrisch geleidend. Lengte: 3m	<input type="checkbox"/>
Slang PVC DN40 5 meter	56 9.989-614.0	Elektrisch geleidende PVC-slang DN40. Hittebestendig tot 85 °C. Lengte: 5 meter.	<input type="checkbox"/>

■ Bij de levering inbegrepen Beschikbaar toebehoren

TOEBEHOREN VOOR IVC 60/30 TACT² 1.576-101.0



	Bestelnr.	Beschrijving		
SLANGEN				
PVC				
Slang PVC DN40 15 m zonder slangaansluitingen	57	9.989-633.0	PVC-slang zonder aansluitstuk DN40. Hittebestendig tot 85 °C en elektrisch geleidend. Lengte: 15 meter.	<input type="checkbox"/>
Slang PVC DN50 3 meter	58	9.989-615.0	Elektrisch geleidende PVC-slang DN50. Hittebestendig tot 85 °C. Lengte: 3 meter.	<input type="checkbox"/>
Slang PVC DN50 5 meter	59	9.989-616.0	Elektrisch geleidende PVC-slang DN50. Hittebestendig tot 85 °C. Lengte: 5 meter.	<input type="checkbox"/>
Slang PVC DN50 15 m zonder slangaansluitingen	60	9.989-634.0	PVC-slang zonder aansluitstuk DN50. Hittebestendig tot 85 °C en elektrisch geleidend. Lengte: 15 meter.	<input type="checkbox"/>
EVA				
EVA-slang, roestvrijstalen slangkoppelingen, DN40 3 m	61	9.989-982.0		<input type="checkbox"/>
Hose EVA DN40 5 m	62	9.989-983.0		<input type="checkbox"/>
Hose EVA DN50 3 m	63	9.989-984.0		<input type="checkbox"/>
Hose EVA DN50 5 m	64	9.989-985.0		<input type="checkbox"/>
Slang EVA DN40 3 mtr	65	9.988-088.0	Elektrisch geleidende slang met DN 40. Geschikt voor temperaturen tot 65 °C. Lengte: 3 meter.	<input type="checkbox"/>
Slang EVA DN40 5 mtr	66	9.988-089.0	Vijf meter lange elektrisch geleidende slang met DN 40. Geschikt voor temperaturen tot 65 °C. Lengte: 5 meter.	<input type="checkbox"/>
Slang EVA DN40 15 m zonder slangaansluitingen	67	9.989-630.0	EVA-slang zonder aansluitstuk, DN 40. Hittebestendig tot 65 °C en elektrisch geleidend. Lengte: 15 meter.	<input type="checkbox"/>
Slang EVA DN50 3 mtr	68	9.988-090.0	Elektrisch geleidende slang met DN 50. Geschikt voor temperaturen tot 65 °C. Lengte: 3 meter.	<input type="checkbox"/>
Slang EVA DN50 5 mtr	69	9.988-091.0	Elektrisch geleidende slang met DN50. Geschikt voor temperaturen tot 65°C, lengte: 5 m.	<input type="checkbox"/>
Slang EVA DN50 15 m zonder slangaansluitingen	70	9.989-631.0	EVA-slang zonder aansluitstuk, DN 50. Hittebestendig tot 65 °C en elektrisch geleidend. Lengte: 15 meter.	<input type="checkbox"/>

Beschikbaar toebehoren

TOEBEHOREN VOOR IVC 60/30 TACT² 1.576-101.0



71-72



73-74



75-78



79-83

	Bestelnr.	Beschrijving	
SLANGEN			
ME			
Slangmontageset DN40	71 9.989-627.0	Meerdelige slangverbodingsset, DN40.	<input type="checkbox"/>
Slangmontageset DN50	72 9.989-628.0	Meerdelige slangverbodingsset, DN50.	<input type="checkbox"/>
Slangmontageset RVS AISI 304 DN40	73 9.989-986.0		<input type="checkbox"/>
Slang montageset RVS AISI 304 DN50	74 9.989-987.0		<input type="checkbox"/>
PU			
Hose PU DN40 3 m	75 9.989-966.0		<input type="checkbox"/>
Hose PU DN40 5 m	76 9.989-967.0		<input type="checkbox"/>
Hose PU DN50 3 m	77 9.989-968.0		<input type="checkbox"/>
Hose PU DN50 5 m	78 9.989-969.0		<input type="checkbox"/>
Hose PU FDA DN40 3 m	79 9.989-970.0		<input type="checkbox"/>
Hose PU FDA DN40 5 m	80 9.989-971.0		<input type="checkbox"/>
Hose PU FDA DN40 15 m	81 9.989-972.0		<input type="checkbox"/>
Hose PU FDA DN50 3 m	82 9.989-973.0		<input type="checkbox"/>
Hose PU FDA DN50 5 m	83 9.989-974.0		<input type="checkbox"/>
Hose PU FDA DN50 15 m	84 9.989-975.0		<input type="checkbox"/>

Beschikbaar toebehoren

TOEBEHOREN VOOR IVC 60/30 TACT² 1.576-101.0



	Bestelnr.	Beschrijving		
SLANGEN				
PU				
Slang PU DN40 3 meter	85	9.989-617.0	Oliebestendige, elektrisch geleidende PU-slang, DN 40. Geschikt voor schurende zuigmedia en hittebestendig tot 80 °C. Lengte: 3 meter.	<input type="checkbox"/>
Slang PU DN40 5 meter	86	9.989-618.0	Oliebestendige, elektrisch geleidende PU-slang, DN 40. Geschikt voor schurende zuigmedia en hittebestendig tot 80 °C. Lengte: 5 meter.	<input type="checkbox"/>
Slang PU DN40 15 meter zonder aansluiting	87	9.989-637.0	PU-slang zonder aansluitstuk, DN 40. Hittebestendig tot 80 °C en elektrisch geleidend. Lengte: 15 meter.	<input type="checkbox"/>
Slang PU DN50 3 meter	88	9.989-619.0	Oliebestendige, elektrisch geleidende PU-slang, DN 50. Geschikt voor schurende zuigmedia en hittebestendig tot 80 °C. Lengte: 3 meter.	<input type="checkbox"/>
Slang PU DN50 5 meter	89	9.989-620.0	Oliebestendige, elektrisch geleidende PU-slang, DN 50. Geschikt voor schurende zuigmedia en hittebestendig tot 80 °C. Lengte: 5 meter.	<input type="checkbox"/>
Slang PU DN50 15 meter zonder aansluiting	90	9.989-638.0	PU-slang zonder aansluitstuk, DN 50. Hittebestendig tot 80 °C en elektrisch geleidend. Lengte: 15 meter.	<input type="checkbox"/>
ME-PU				
Hose ME DN40 3 m	91	9.989-976.0		<input type="checkbox"/>
Hose ME DN40 5 m	92	9.989-977.0		<input type="checkbox"/>
Hose without connection ME DN40 15 m	93	9.989-978.0		<input type="checkbox"/>
Hose ME DN50 3 m	94	9.989-979.0		<input type="checkbox"/>
Hose ME DN50 5 m	95	9.989-980.0		<input type="checkbox"/>
Hose without connection ME DN50 15 m	96	9.989-981.0		<input type="checkbox"/>
Slang ME-PU DN40 3 meter	97	9.989-621.0	Elektrisch geleidende oliebestendige ME-PU slang, DN 40. Geschikt voor schurende zuigmedia en hittebestendig tot 110 °C. Lengte: 3 meter.	<input type="checkbox"/>
Slang ME-PU DN40 5 m	98	9.989-622.0	Elektrisch geleidende, oliebestendige ME-PU-slang, DN 40. Geschikt voor schurende zuigmedia en temperatuurbestendig tot 110 °C. Lengte: 3m	<input type="checkbox"/>

Beschikbaar toebehoren

TOEBEHOREN VOOR IVC 60/30 TACT² 1.576-101.0



	Bestelnr.	Beschrijving		
SLANGEN				
ME-PU				
Slang ME-PU DN40 15 meter zonder aansluiting	99	9.989-640.0	Elektrisch geleidende, oliebestendige ME-PU slang zonder aansluitstuk, DN 40. Geschikt voor schurende zuigmedia en hittebestendig tot 110 °C. Lengte: 15 meter.	<input type="checkbox"/>
Slang ME-PU DN50 3 meter	100	9.989-623.0	Elektrisch geleidende, oliebestendige ME-PU slang, DN 50. Geschikt voor schurende zuigmedia en hittebestendig tot 110 °C. Lengte: 3 meter.	<input type="checkbox"/>
Slang ME-PU DN50 5 meter	101	9.989-625.0	Elektrisch geleidende, oliebestendige ME-PU slang, DN 50. Geschikt voor schurende zuigmedia en hittebestendig tot 110 °C. Lengte: 5 meter.	<input type="checkbox"/>
Slang ME-PU DN50 15 meter zonder aansluiting	102	9.989-641.0	Elektrisch geleidende, oliebestendige ME-PU slang zonder aansluitstuk, DN 50. Geschikt voor schurende zuigmedia en hittebestendig tot 110 °C. Lengte: 15 meter.	<input type="checkbox"/>
ZUIGMONDEN				
Standaard zuigmond				
Standaard mondstuk siliconen FDA DN-F40 blauw	103	9.989-835.0		<input type="checkbox"/>
Standaard mondstuk siliconen FDA DN-F40 groen	104	9.989-836.0		<input type="checkbox"/>
Standaard mondstuk siliconen FDA DN-F40 rood	105	9.989-837.0		<input type="checkbox"/>
Standaard mondstuk siliconen FDA DN-F40 transparant	106	9.989-838.0		<input type="checkbox"/>
Standaard mondstuk siliconen FDA DN-F40 wit	107	9.989-839.0		<input type="checkbox"/>
Standaard mondstuk siliconen FDA DN-F40 geel	108	9.989-840.0		<input type="checkbox"/>
Standaard mondstuk siliconen FDA DN-F50 blauw	109	9.989-841.0		<input type="checkbox"/>
Standaard mondstuk siliconen FDA DN-F50 groen	110	9.989-842.0		<input type="checkbox"/>
Standaard mondstuk siliconen FDA DN-F50 rood	111	9.989-843.0		<input type="checkbox"/>
Standaard mondstuk siliconen FDA DN-F50 transparant	112	9.989-844.0		<input type="checkbox"/>

Beschikbaar toebehoren

TOEBEHOREN VOOR IVC 60/30 TACT² 1.576-101.0



	Bestelnr.	Beschrijving		
ZUIGMONDEN				
Standaard zuigmond				
Standaard mondstuk siliconen FDA DN-F50 wit	113	9.989-845.0	<input type="checkbox"/>	
Standaard mondstuk siliconen FDA DN-F50 geel	114	9.989-846.0	<input type="checkbox"/>	
Standaard zuigmond PVC DN40	115	9.989-674.0	Elektrisch geleidende standaard zuigmond van PVC. DN40.	<input type="checkbox"/>
Standaard zuigmond PVC DN50	116	9.989-673.0	Elektrisch geleidende standaard zuigmond van PVC. DN50.	<input type="checkbox"/>
Standaard zuigmond siliconen DN40	117	9.988-401.0	Elastische standaard zuigmond gemaakt van siliconen, binnenconus DN40.	<input type="checkbox"/>
Nozzle elastic silicon DN52	118	9.988-402.0		<input type="checkbox"/>
Standaard zuigmond rubber snijdbaar DN40	119	9.989-677.0	Standaard zuigmond, elektrisch geleidend van snijdbaar rubber. DN40.	<input type="checkbox"/>
Standaard zuigmond rubber snijdbaar DN50	120	9.989-675.0	Standaard zuigmond, elektrisch geleidend van snijdbaar rubber. DN50.	<input type="checkbox"/>
Standaard zuigmond alu DN40	121	9.980-748.0	Zuigmond schuin, gemaakt van geanodiseerd aluminium, elektrisch geleidend DN40	<input type="checkbox"/>
Standaard zuigmond alu DN50	122	9.980-749.0	Zuigmond schuin, gemaakt van geanodiseerd aluminium, elektrisch geleidend DN50	<input type="checkbox"/>
Flexibele standaard zuigmond				
Zuigmond Standaard buigbaar PVC DN40	123	9.981-420.0	Elektrisch geleidend, flexibele zuigmond rond van verzinkt staal, met rubberen mondstuk DN30.	<input type="checkbox"/>
Zuigmond Standaard buigbaar PVC DN50	124	9.981-421.0	Elektrisch geleidend, flexibele zuigmond, rond en gemaakt van verzinkt staal met rubberen mondstuk DN30.	<input type="checkbox"/>
Standaard mondstuk buigbaar, gebogen 90° PP DN40	125	9.981-429.0	Flexibel, elektrisch geleidend buigbaar mondstuk, DN40, lengte: 800 mm.	<input type="checkbox"/>
Standaard mondstuk buigbaar, gebogen 90° PP DN50	126	9.981-430.0	Flexibel, elektrisch geleidend buigbaar mondstuk, DN50, lengte: 800 mm.	<input type="checkbox"/>

Beschikbaar toebehoren

TOEBEHOREN VOOR IVC 60/30 TACT² 1.576-101.0



	Bestelnr.	Beschrijving	
ZUIGMONDEN			
Vloerzuigmond			
Vloerzuigmond RVS AISI 304 DN-F40 blauw	127	9.989-861.0	<input type="checkbox"/>
Vloerzuigmond RVS AISI 304 DN-F50 blauw	128	9.989-862.0	<input type="checkbox"/>
Vloerzuigmond RVS AISI 304 DN-F40 groen	129	9.989-863.0	<input type="checkbox"/>
Vloerzuigmond RVS AISI 316L groen	130	9.989-864.0	<input type="checkbox"/>
Vloerzuigmond RVS AISI 316L DN-F40 rood	131	9.989-865.0	<input type="checkbox"/>
Vloerzuigmond RVS AISI 316L DN-F50 rood	132	9.989-866.0	<input type="checkbox"/>
Vloerzuigmond RVS AISI 316L DN-F 40 transparant	133	9.989-867.0	<input type="checkbox"/>
Vloerzuigmond RVS AISI 316L DN-F50 transparant	134	9.989-868.0	<input type="checkbox"/>
Vloerzuigmond RVS AISI 316L DN-F40 wit	135	9.989-869.0	<input type="checkbox"/>
Vloerzuigmond RVS AISI 316L DN-F50 wit	136	9.989-870.0	<input type="checkbox"/>
Vloerzuigmond RVS AISI 316L DN-F40 geel	137	9.989-871.0	<input type="checkbox"/>
Vloerzuigmond RVS AISI 316L DN-F50 geel	138	9.989-872.0	<input type="checkbox"/>
Vloerzuigmond RVS AISI 316L DN-F40	139	9.989-914.0	<input type="checkbox"/>
Vloerzuigmond RVS AISI 316L DN-F50	140	9.989-915.0	<input type="checkbox"/>

Beschikbaar toebehoren

TOEBEHOREN VOOR IVC 60/30 TACT² 1.576-101.0



141



143-144



145, 148-149



146, 152



147



150-151

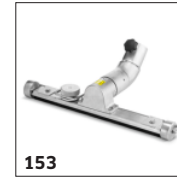

153



154

	Bestelnr.	Beschrijving	
ZUIGMONDEN			
Vloerzuigmond			
Vloerzuigmond RVS 400 mm DN-F40	141 9.989-934.0		<input type="checkbox"/>
Vloerzuigmond RVS 400 mm DN-F50	142 9.989-935.0		<input type="checkbox"/>
Aluminium vloerzuigmond 400 mm DN-F40	143 9.989-936.0		<input type="checkbox"/>
Vloerzuigmond aluminium 400 mm DN-F50	144 9.989-937.0		<input type="checkbox"/>
Vloerzuigmond Alu 370 mm DN40	145 9.989-683.0	Vloerzuigmond, 370 mm, gemaakt van aluminium. DN40.	<input type="checkbox"/>
Vloerzuigmond Alu el 370 mm DN40	146 9.989-682.0	Vloerzuigmond, 370 mm, gemaakt van aluminium. Elektrisch geleidend DN40.	<input type="checkbox"/>
Vloerzuigmond Alu 200 mm DN50	147 9.981-426.0	Vloerzuigmond, DN 50, met 200 mm zuigbreedte.	<input type="checkbox"/>
Vloerzuigmond Alu 370 mm DN50	148 9.989-664.0	Vloerzuigmond. 370 mm, van aluminium. Elektrisch geleidend DN50.	<input type="checkbox"/>
Vloerzuigmond Alu el 370 mm DN50	149 9.987-612.0	Elektrisch geleidende allround vloerzuigmond. 370 mm breed, DN50.	<input type="checkbox"/>
Vloerzuigmond Alu 500 mm DN50	150 9.989-684.0	Vloerzuigmond, 500 mm, gemaakt van aluminium. Elektrisch geleidend DN50.	<input type="checkbox"/>
Vloerzuigmond Alu el 500 mm DN50	151 9.981-925.0	Vloerzuigmond met een zuigbreedte va 500 mm en een draaikoppeling. DN 50, elektrisch geleidend	<input type="checkbox"/>
Vloerzuigmond RVS el 370 mm DN40	152 9.989-558.0	Allround vloerzuigmond (370 mm), elektrisch geleidend, DN40	<input type="checkbox"/>
Vloerzuigmond RVS el 370 mm DN50	153 9.988-115.0	Vloerzuigmond (370 mm) van RVS, elektrisch geleidend DN50.	<input type="checkbox"/>
Vloerzuigmond rubberstrip oliebestendig. 200 mm	154 9.981-923.0	Rubberstrip met kunststofstrook voor vloerzuigmond, 220 mm breed.	<input type="checkbox"/>

Beschikbaar toebehoren

TOEBEHOREN VOOR IVC 60/30 TACT² 1.576-101.0

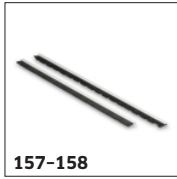

	Bestelnr.	Beschrijving	
ZUIGMONDEN			
Vloerzuigmond			
Vloerzuigmond rubberstrip 370 mm	155	9.981-914.0	Rubberstrip met profielstrook voor vloerzuigmond, 370 mm breed. <input type="checkbox"/>
Vloerzuigmond rubberstrip 500 mm	156	9.981-915.0	Oliebestendige rubberstrip met profielstrook voor vloerzuigmond, 500 mm breed. <input type="checkbox"/>
vloerzuigmond borstelstrip el. 370 mm	157	9.984-939.0	Elektrisch geleidende rubberstrip voor vloerzuigmond, 370 mm breed. <input type="checkbox"/>
Vloerzuigmond borstelstrip 500 mm	158	9.980-764.0	Borstelstrippenset vloerzuigmond 500 mm met profielstrook. <input type="checkbox"/>
Plintenzuigmond			
Plintenzuigmond PP 15 mm × 145 mm DN50	159	9.988-117.0	Elektrisch geleidende, platte allround plintenzuigmond van kunststof, DN52. <input type="checkbox"/>
Plintenzuigmond PP 22 mm × 175 mm DN50	160	9.981-482.0	Plintenzuigmond van PU, DN50. <input type="checkbox"/>
Plintenzuigmond 18 mm × 120 mm DN50	161	9.981-442.0	Elektrisch geleidende kierenzuigmond van plaatstaal, DN 50 met 17 millimeter sleufbreedte. <input type="checkbox"/>
Plintenzuigmond 25 mm × 120 mm DN50	162	9.981-465.0	Elektrisch geleidende kierenzuigmond van plaatstaal, DN50 met 25 millimeter sleufbreedte. <input type="checkbox"/>
Flexibele plintenzuigmond			
Groefmondstuk flexibele siliconen FDA DN-F50 transparant	163	9.989-847.0	<input type="checkbox"/>
Groefmondstuk flexibele siliconen FDA DN-F40 transparant	164	9.989-848.0	<input type="checkbox"/>
Plintenzuigmond buigbaar siliconen 65 mm DN50	165	9.988-403.0	Buigbare plintenzuigmond van siliconen, DN50. <input type="checkbox"/>
Plintenzuigmond 11 mm × 58 mm DN40	166	9.989-681.0	Elektrisch geleidende en buigbare kierenzuigmond, 11 × 58 mm. <input type="checkbox"/>
Plintenzuigmond buigbaar 20 mm × 45 mm DN40	167	9.981-423.0	Flexibele en elektrisch geleidende plintenzuigmond van verzinkt staal met een sleufbreedte van 20 millimeter, DN70. <input type="checkbox"/>
Plintenzuigmond buigbaar 12 mm × 45 mm DN50	168	9.981-424.0	Flexibele, elektrisch geleidende, verzinkte kierenzuigmond DN50 met een sleufbreedte van 13 mm. <input type="checkbox"/>

Beschikbaar toebehoren

TOEBEHOREN VOOR IVC 60/30 TACT² 1.576-101.0



166-167, 169



170-171



172-173



174-175



176-177



178-179



180-181



182-183

	Bestelnr.	Beschrijving	
ZUIGMONDEN			
Flexibele plintenzuigmond			
Plintenzuigmond buigbaar 20 mm × 45 mm DN50	169	9.981-425.0	Flexibele en elektrisch geleidende plintenzuigmond van verzinkt staal met een sleufbreedte van 20 millimeter, DN50.
Oppervlaktenzuigmond			
Vloerzuigmond siliconen FDA DN-F40 blauw	170	9.989-849.0	<input type="checkbox"/>
Vloerzuigmond siliconen FDA DN-F50 blauw	171	9.989-850.0	<input type="checkbox"/>
Vloerzuigmond siliconen FDA DN-F40 groen	172	9.989-851.0	<input type="checkbox"/>
Vloerzuigmond siliconen FDA DN-F50 groen	173	9.989-852.0	<input type="checkbox"/>
Vloerzuigmond siliconen FDA DN-F40 rood	174	9.989-853.0	<input type="checkbox"/>
Vloerzuigmond siliconen FDA DN-F50 rood	175	9.989-854.0	<input type="checkbox"/>
Vloerzuigmond siliconen FDA DN-F40 transparant	176	9.989-855.0	<input type="checkbox"/>
Vloerzuigmond siliconen FDA DN-F50 transparant	177	9.989-856.0	<input type="checkbox"/>
Vloerzuigmond siliconen FDA DN-F40 wit	178	9.989-857.0	<input type="checkbox"/>
Vloerzuigmond r siliconen FDA DN-F50 wit	179	9.989-858.0	<input type="checkbox"/>
Vloerzuigmond siliconen FDA DN-F40 geel	180	9.989-859.0	<input type="checkbox"/>
Vloerzuigmond siliconen FDA DN-F50 geel	181	9.989-860.0	<input type="checkbox"/>
Plattezuigmond siliconen 120 mm DN40	182	9.988-118.0	Elektrisch geleidende rubberzuigmond, gebogen, DN 40, geschikt voor levensmiddelen.

Beschikbaar toebehoren

TOEBEHOREN VOOR IVC 60/30 TACT² 1.576-101.0



182-183



184-185



186



187



188



189



190



191



192



193-194



195-196

	Bestelnr.	Beschrijving		
ZUIGMONDEN				
Oppervlaktenzuigmond				
Plattezuigmond siliconen 120 mm DN50	183	9.988-119.0	Elektrisch geleidende rubberzuigmond, gebogen, DN 50, geschikt voor levensmiddelen.	<input type="checkbox"/>
Plattezuigmond Alu 150 mm DN40	184	9.989-666.0	Plattezuigmond, 150 mm, uit aluminium. DN40.	<input type="checkbox"/>
Plattezuigmond Alu 150 mm DN50	185	9.989-665.0	Plattezuigmond, 150 mm, uit aluminium. DN50.	<input type="checkbox"/>
Vloeistofzuigmond				
Vloeistoffenzuigmond 900 mm DN50	186	9.981-427.0	Bypass-zuigmond DN50, Totaallengte: 1000 mm.	<input type="checkbox"/>
Boorgatzuigmond				
Blindegatenzuigmond DN40	187	9.989-671.0	90° gebogen blindgatenzuigmond met een diameter van 60 mm.	<input type="checkbox"/>
Blindegatenzuigmond gebogen, hoek 60° DN40	188	9.989-669.0	90° gebogen blindgatenzuigmond met een diameter van 48 mm. DN40.	<input type="checkbox"/>
Blindegatenzuigmond gebogen, hoek 90° DN40	189	9.989-667.0	90° gebogen blindgatenzuigmond met een diameter van 60 mm. DN40.	<input type="checkbox"/>
Blindegatenzuigmond gebogen, hoek 90° 200 mm verlengstuk DN40	190	9.989-670.0	90° gebogen blindgatenzuigmond met een diameter van 48 mm. DN40.	<input type="checkbox"/>
BORSTELS				
Standaard borstels				
Standaard zuigmond 40 mm DN40	191	9.981-431.0	Platte zuigmondborstel DN40	<input type="checkbox"/>
Standaard zuigmond 40 mm DN50	192	9.981-432.0	Platte zuigmondborstel DN50	<input type="checkbox"/>
Penceelborstel				
Eindborstel FDA ø 75 mm DN-F40 blauw	193	9.989-873.0		<input type="checkbox"/>
Eindborstel FDA ø 75 mm DN-F50 blauw	194	9.989-874.0		<input type="checkbox"/>
Eindborstel FDA ø 75 mm DN-F40 groen	195	9.989-875.0		<input type="checkbox"/>
Eindborstel FDA ø 75 mm DN-F50 groen	196	9.989-876.0		<input type="checkbox"/>

Beschikbaar toebehoren