



 **BIHUI**<sup>®</sup>

CATALOGUS 2024



Met de sleutelwoorden innovatie en kwaliteit ontwikkelt BIHUI gereedschappen voor professionele tegelzetters. BIHUI concentreert zich op het ontwerp, de fabricage en de distributie van tegelgereedschap en machines voor het veilig hanteren, transporteren en snijden van zowel grootformaat tegels als alle soorten keramische en porseleinen tegels.

BIHUI heeft momenteel een ruim assortiment van meer dan 100 producten. Wij zijn continu bezig met het innoveren en verbeteren van onze producten om aan de behoeften van de markt te kunnen voldoen. Wij bieden een volledig assortiment van hoogwaardige producten.

Ons gehele assortiment grootformaat gereedschapsproducten is oplossingsgericht. Het uitwisselen van ervaringen met vakmensen is een essentiële stap in ons ontwikkelingsproces. Door deze interactie ontstaan praktische producten, die uitblinken in kwaliteit en gebruiksgemak.



## WIE ZIJN WIJ

Wij zetten ons als team dagelijks in voor onze klanten. Met de korte lijnen binnen ons bedrijf kunnen wij snel en effectief te werk gaan. Wij adviseren u graag over de benodigde gereedschappen voor uw klus. Met ons uitgebreide assortiment hebben wij alles in huis wat u nodig heeft tijdens uw project.

Wij maken het u zo makkelijk mogelijk!

Team BIHUI Tools Nederland

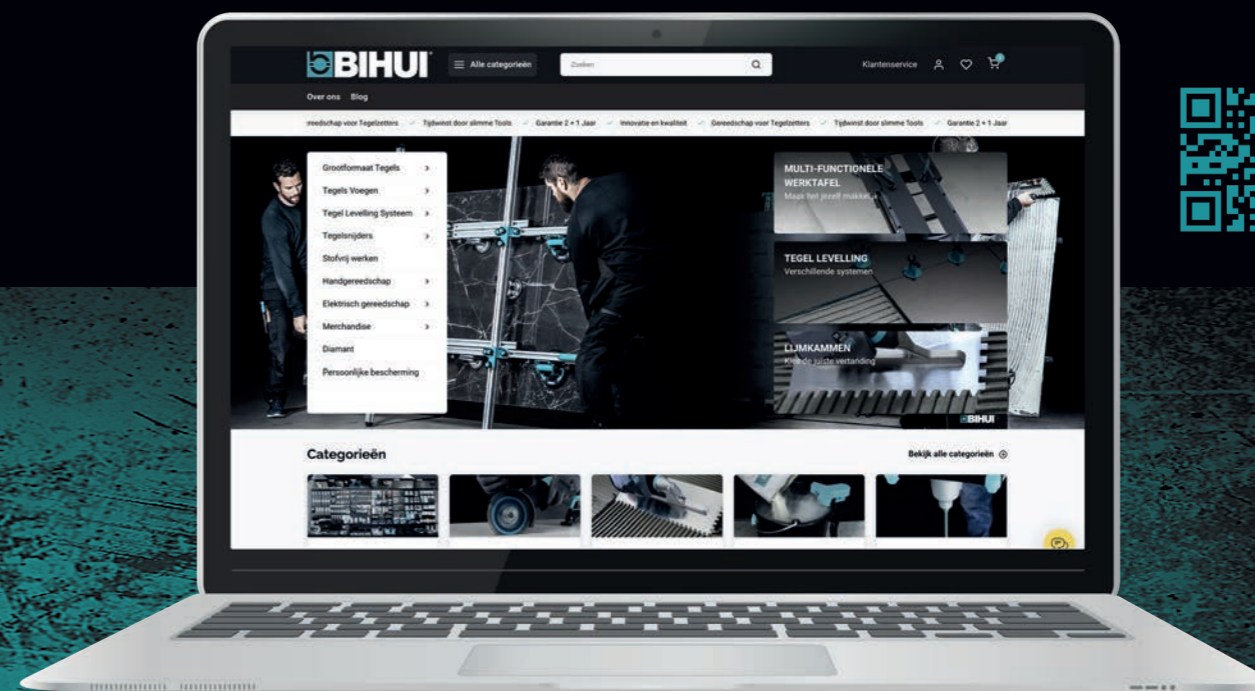

[www.bihui-tools.nl](http://www.bihui-tools.nl)

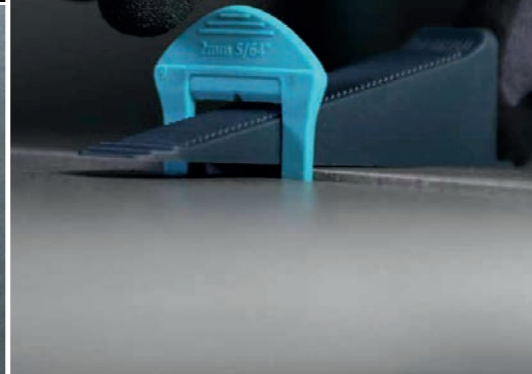
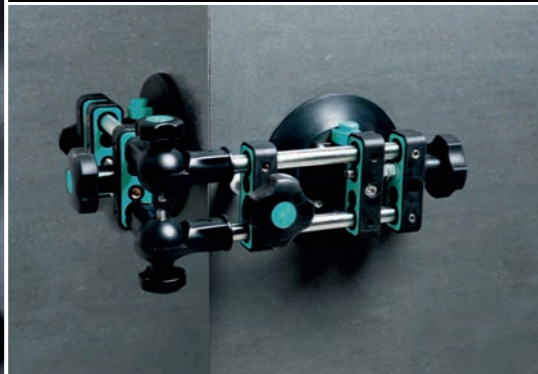
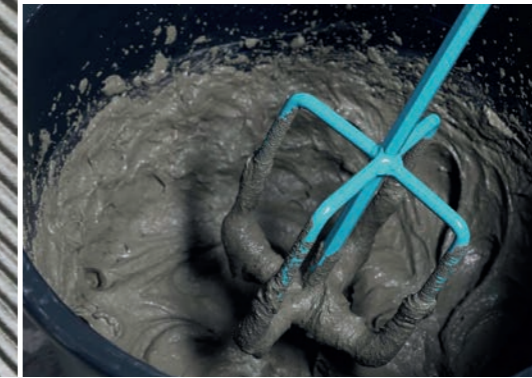
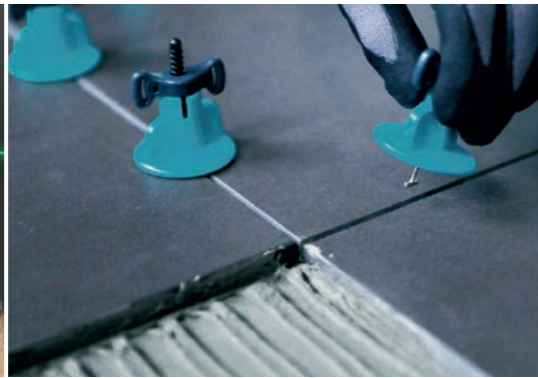
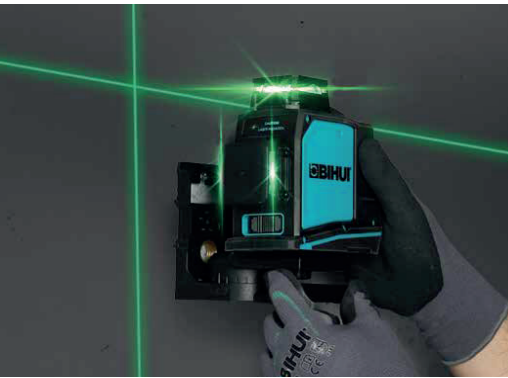

Innovatie

Kwaliteit

Hoge prestaties

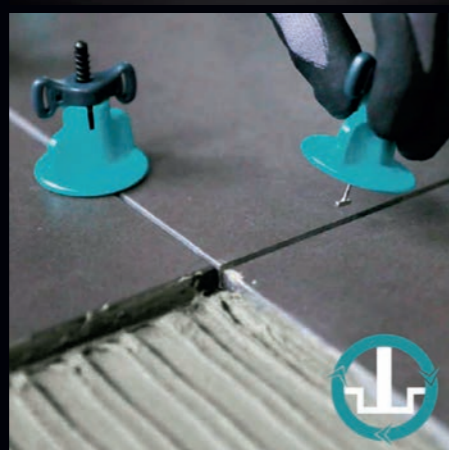
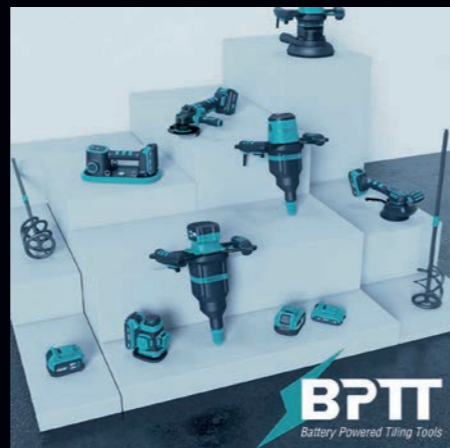

## PRODUCT CATALOGUS

GROOTFORMAAT TEGELS	8
WERKBANKEN	17
TEGELTRILLER & ZUIGNAP	18
CORRECTIE SYSTEEM & ZUIGNAP	22
ZUIGNAPPEN	24
LIJMKAMMEN	27
SCHOON WERKEN	30
TROFFELS	34
TEGEL GEREEDSCHAPPEN	35
LEVELLING	39
SPACERS	43
TEGELSNIJDERS	44
TEGELS ZAGEN	50
RIJEN	52
LASERS	53
WATERPASSEN	54
MIXEN	56
BETONSLIJPERS	64
STOFZUIGERS	66
HAAKSE SLIJPERS	71
DIAMANT GEREEDSCHAP	74
MERCHANDISE	100
STELLINGEN	102

## GROOTFORMAAT TEGELS

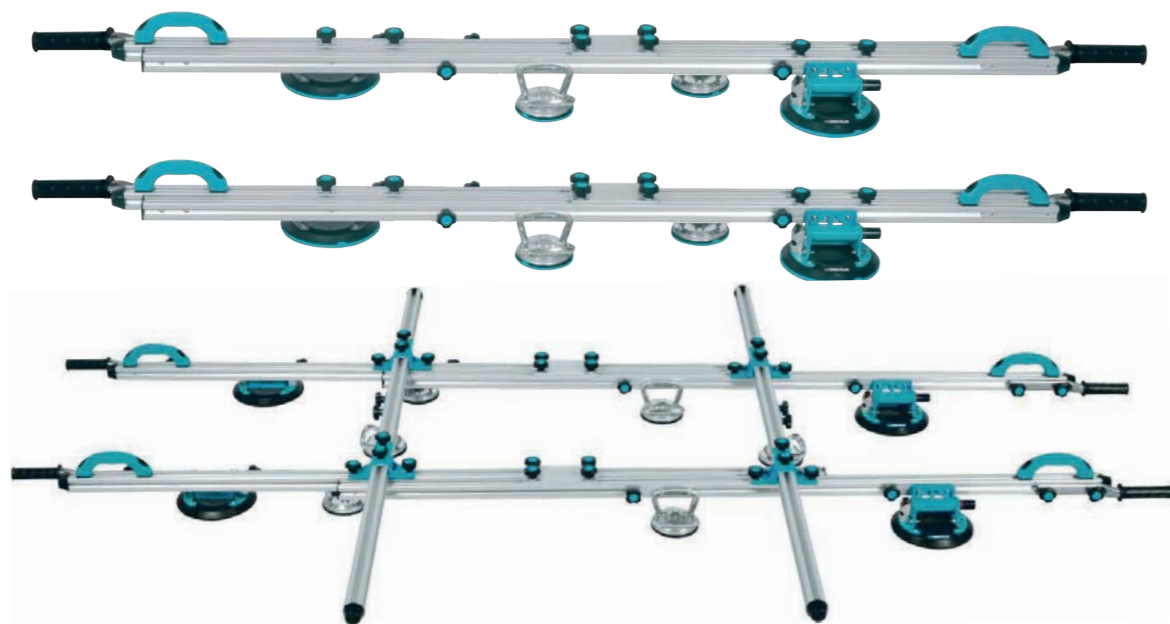

### BIHUI Draagsysteem Classic

- Maximale capaciteit: 3,2m x 1,6m
- Maximale draagkracht: 130kg
- 2 stuks rails met softgrip handgrepen
- Verstelbare lengte: 1700-3200 mm
- Inclusief 4 vacuüm zuignappen en 6 aluminium zuignappen
- Robuuste en stabiele plaat voor grootformaat platen

Art.nr.	Maat
202300001	3,2 x 1,6m



### BIHUI Draagsysteem Trade

- Maximale capaciteit: 3,2m x 1,6m
- Maximale draagkracht: 200kg
- Inclusief 6 of 8 vacuüm zuignappen met messing handgreep
- Voorzien van 4 softgrip handgrepen aan de bovenkant en 4 verlenghandgrepen aan de zijkant voor extra kracht
- Lichtgewicht. Door de verstelbare verlengbalk ideaal voor het transporteren van grootformaat tegels

Art.nr.	Maat
202300003	6x202300037
202300002	8x202300036
202300005	200x48x23cm

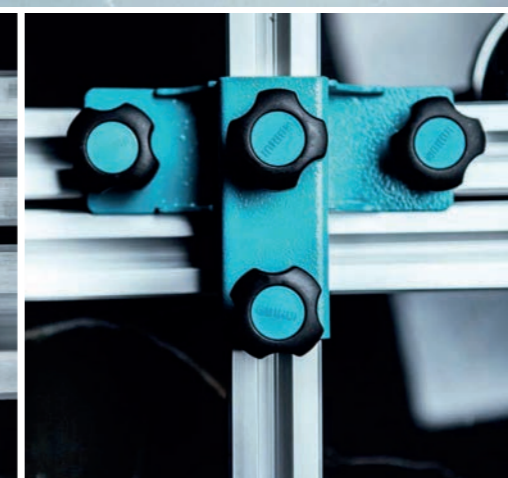
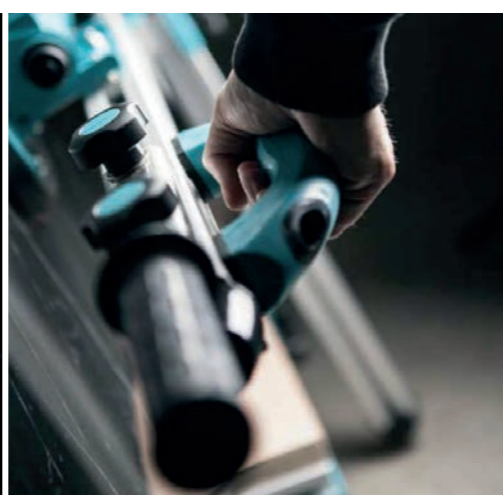
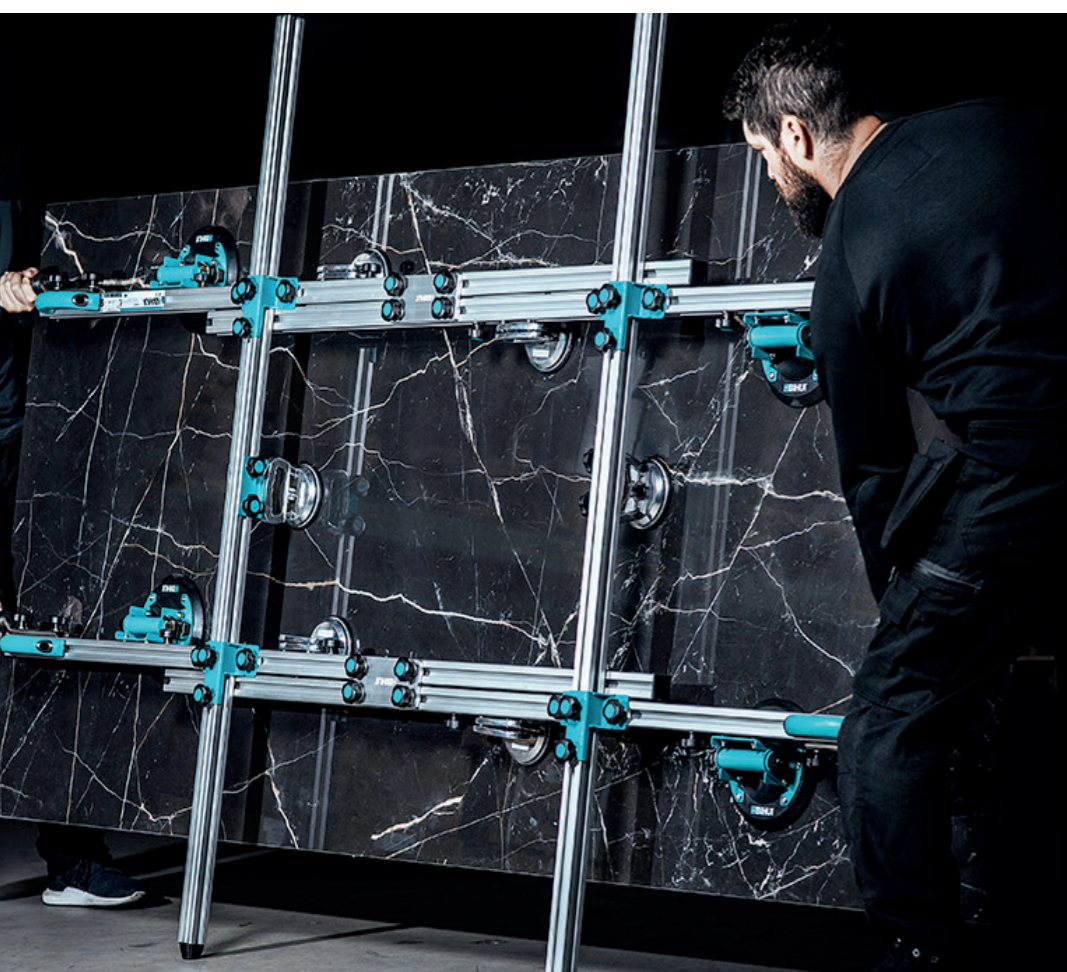



### BIHUI Werktafel Large

- Een robuuste en stabiele lichtgewicht werkbank voor grootformaat tegels. Hierdoor wordt snijden/ boren mogelijk zonder het risico op beschadigingen aan het werkkoppervlak
- Eenvoudig in elkaar te zetten voor opslag en transport
- Samen te monteren met andere werktafels voor grotere werkkoppervlakken
- Voorzien van opklapbare poten en opberghaken voor snijsysteem
- Geschikt voor tegels tot 3,6x1,4m (bij 2 aan elkaar gevoegde tafels)
- Hoogte van 80cm
- Maximale belasting: 200kg

Art.nr.	Maat
202300009	1,8 x 1,4m

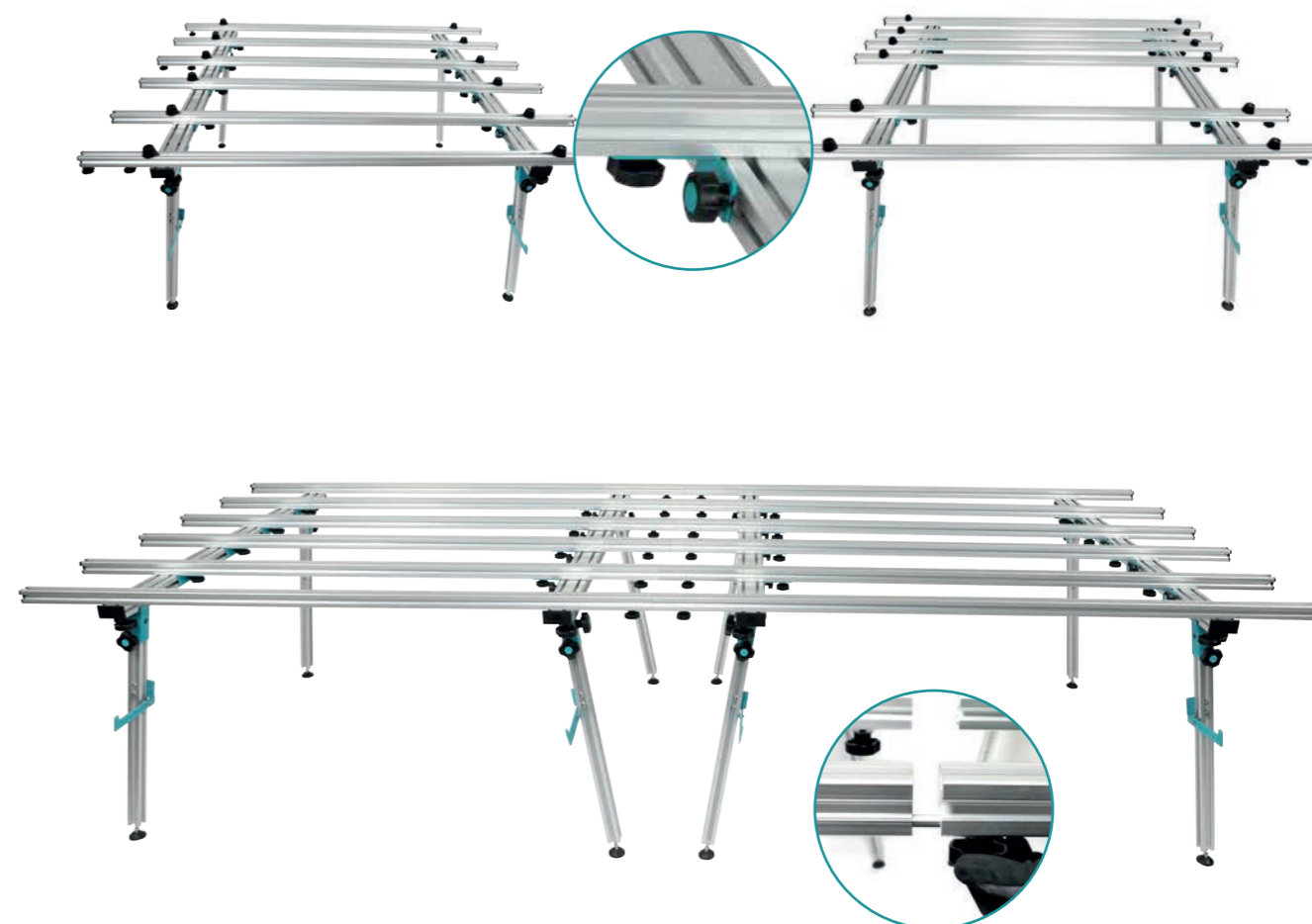



### BIHUI Rail Cutter System

- Rails zijn compatibel met het elektrische snijsysteem: **twee systemen, één rail**
- Geschikt voor het snijden van tegels tot 3,2m
- Rails van 1,4m en 0,8m voor verschillende tegellengtes
- Snijdiepte van 6-8mm
- **Inclusief:** 3 x aluminium rails, 4 x kunststof zuignap, 1 x snijkop, 1 x breektang, 1 x reservewiel in plastic box, accessoires
- Verpakt in kunststof koffer en gereedschapstas



Art.nr.	Omschrijving
202300015	3,2m - 6mm
202300018	Snijkop
202300017	Rail systeem
202300028	Max. 15mm
202300027	Max. 8mm

# MANUAL CUTTING SYSTEM XXL

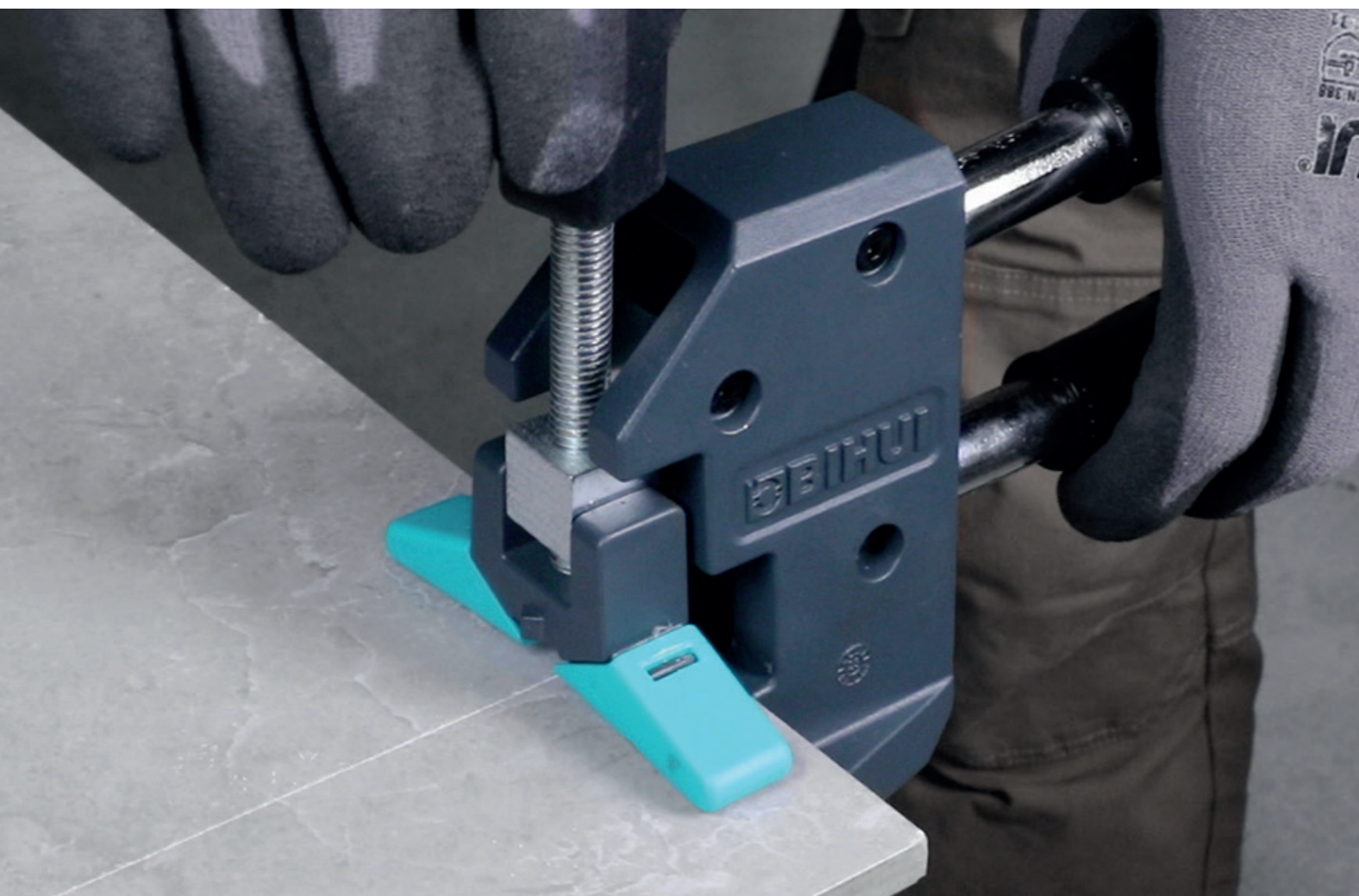

# ELECTRIC CUTTING SYSTEM XXL



## BIHUI Rail Cutter Zaagmachine

- Rails zijn compatibel met het handmatige snijsysteem: twee systemen, één rail
- CE gekeurde elektrische zaagmachine, 1,500W, 230V/50Hz, 13,000RPM
- Geschikt voor het snijden van tegels tot 3,2m
- Uitgevoerd voor 90° en 45° graden zagen
- Droog zagen met stofafzuigkap en adapter voor vacuümmachine
- Maximale snijdiepte van 14mm
- Inclusief: 1 x premium zaagblad 125mm, 1 x 45° zaagblad 125mm, 4 x kunststof zuignap, 2 x F-klem voor het fixeren van de rail, 1 x rubberen adapter
- Verpakt in kunststof koffer en gereedschapstas

Art.nr.	Omschrijving
202300016	3,2m - 14mm
202300019	Snijkop
202300017	Rail systeem





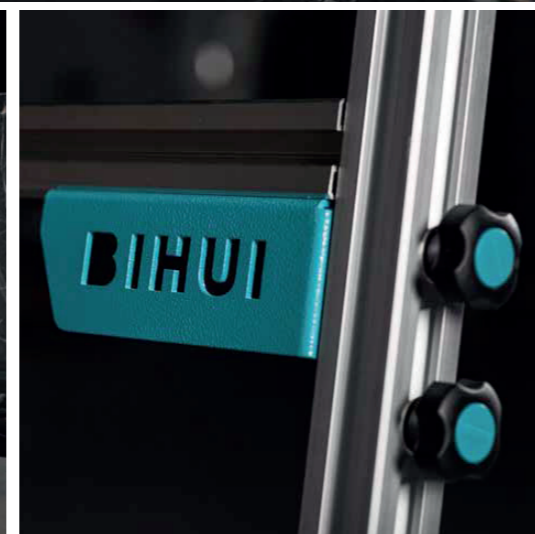

### BIHUI XXL Tegelrolley

- De ideale oplossing voor het verplaatsen van grootformaat slabs
- Maakt het gemakkelijker om lijm aan te brengen op de slabs
- Dankzij de vier rubberen vergrendelbare zwenkwielen, welke op elke hoek zijn geplaatst, heeft u uitstekende controle over de beweging en de richting van de kar

- De wielen maken de kar extreem stabiel
- Maximale belasting: 280kg
- Geschikt voor slabs tot 3,2 x 1,6m

Art.nr.	Maat
202300013	3,2 x 1,6m



### WERKBANKEN



Art.nr.	Maat
202300551	116cm

### BIHUI Tegelzetter Werktafel

- Versterkte draagbare werkbank met ergonomische werkhoogte
- Uitschuifbare steunen voor een groter werkoppervlak tot 720mm
- Longitudinale groef voor het zagen van 45° en 90° en voor het boren van 110mm gaten met boorgeleider
- Handmatige tegelsnijder kan gemakkelijk op de werkbank gezet worden. Kan gebruikt worden als kleine steiger
- Voorzien van 4 inklapbare poten, handgrepen en wielen voor eenvoudig transport
- Geleverd met F-klemmen, verstelbare linialen en houders
- Tafelmaat 1160mm en rechte zaagmaat 950mm

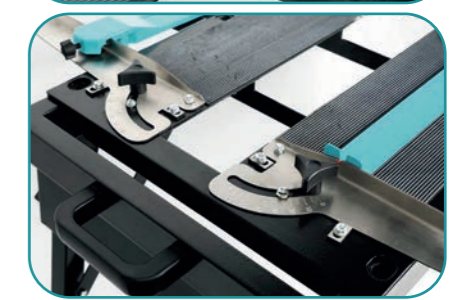

**NIEUW**

### BIHUI Werktafel Opvouwbaar

Art.nr.	Maat	Maat opgevouwen	Capaciteit
202300750	221 x 113 x 7 cm	32,5 x 19,5 x 88,5 cm	300kg

- Snel opgezet en afgebroken
- Gemakkelijk te transporteren en op te bergen
- Aluminium poten met zachte eindkappen, zodat geen krassen op het oppervlak ontstaan
- Meerdere steunpunten en zeer stabiel, zonder te trillen op een oneffen ondergrond
- Op te zetten als grote draagbare werkbank op elke klus

## TEGELTRILLER & ZUIGNAP

### BIHUI Elektrische Vacuüm Zuignap

- Maximale draagkracht van 170kg
- Aangedreven door 21V lithium-ionbatterij
- Geschikt voor vrijwel ieder oppervlak
- Dubbellaagse rubberen zuignap voor gebruik op gladde oppervlakken
- Extra magnetisch EVA-schuim voor gebruik op ruwe oppervlakken
- Kan 4 uur achter elkaar gebruikt worden
- Volledig opgeladen in 3 uur

Art.nr.	Max. hefvermogen
202300030	170kg

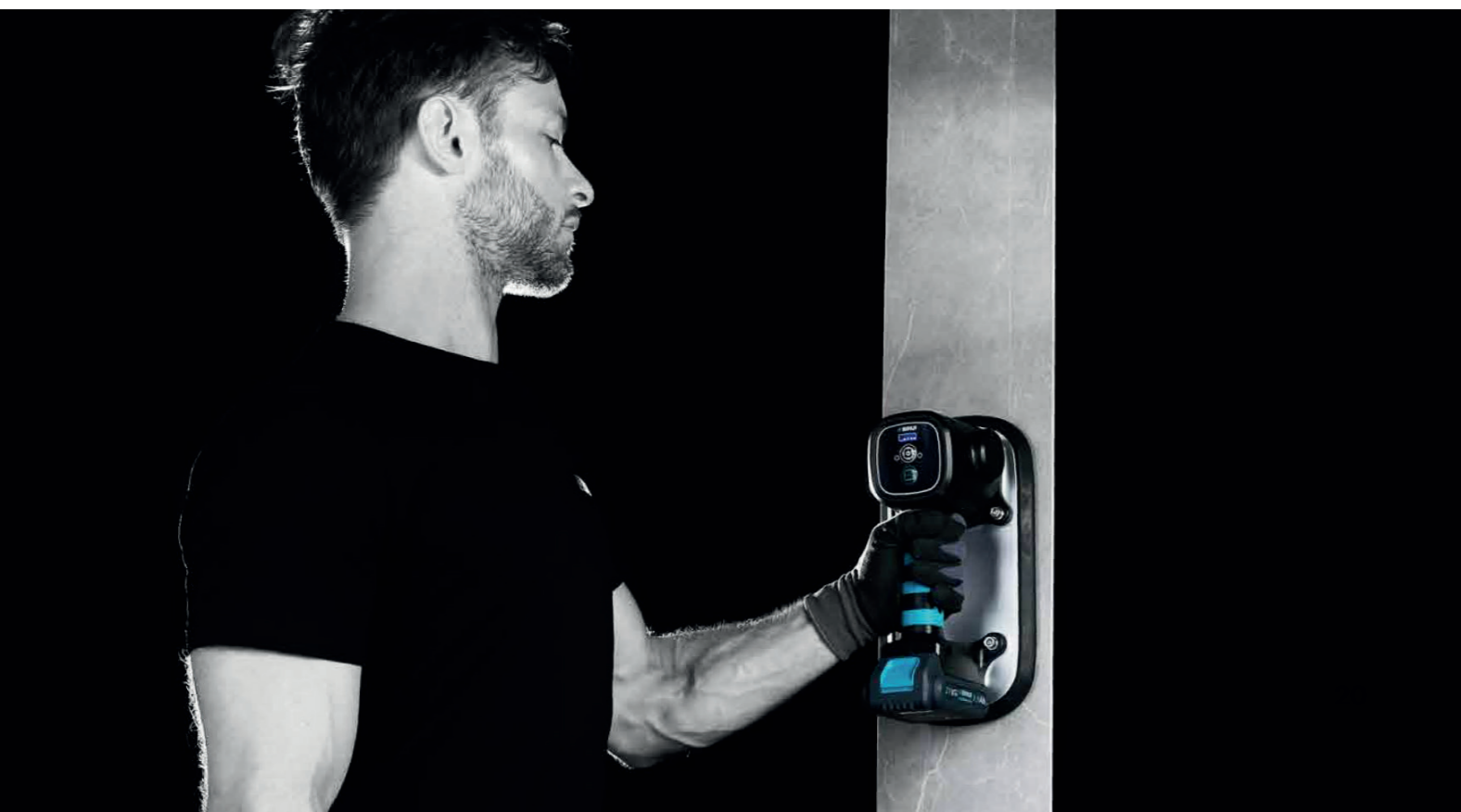

### BIHUI Tile Beater Select

- Aangedreven door 21V lithium-ion batterij
- Eco handgreep voor maximaal comfort
- Zuignap met 35kg hefvermogen
- Digitaal bedieningspaneel met 6 snelheden
- Verdeelt de lijm gelijkmatig onder tegels en grote platen tijdens de installatie



Art.nr.	Omschrijving	Data
202300066	Inclusief 2 batterijen	21V - 2Ah
202300067	Inclusief 1 batterij	21V - 2Ah
202300068	Batterij	21V - 2Ah



### BIHUI Tile Beater PE Board

- Met 130 x 7mm opening in het midden
- Geschikt voor de meeste zuignappen
- Om de trillingen grotendeels te verspreiden naar de tegels
- Totale afmeting: 260 x 180 x 12mm



Art.nr.	Omschrijving	Data
202300073	Tile beater	Gat 130 x 7mm

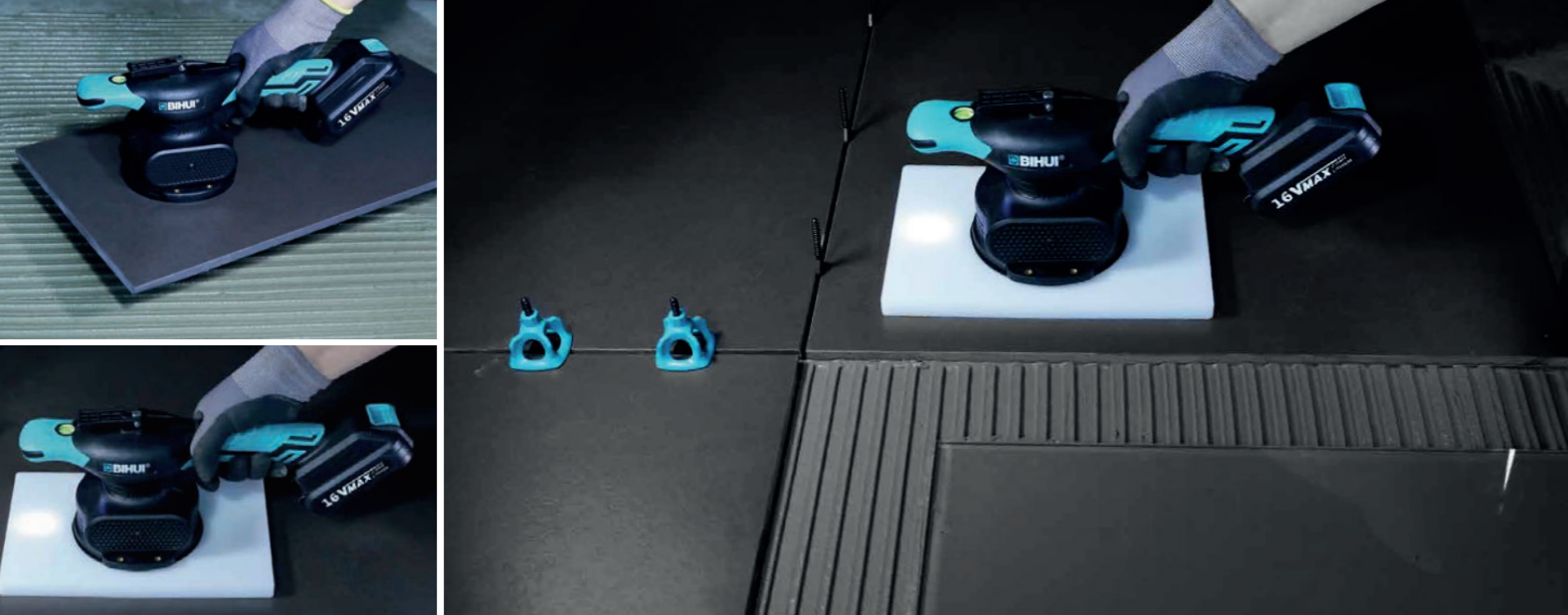

### BIHUI Tile Beater CVT Elektrisch

- Continu variabele transmissiesnelheid
- Aangedreven door 16V lithium-ion batterij
- TPR handgreep voor maximaal comfort
- Zuignap met 35kg hefvermogen
- Ontworpen met waterpasbel en werk lamp
- Verdeel de lijm gelijkmatig onder tegels en grote platen tijdens de installatie
- Reservebatterijen beschikbaar

Art.nr.	Omschrijving	Data
202300070	Inclusief 2 batterijen	16V - 2Ah
202300071	Inclusief 1 batterij	16V - 2Ah
202300072	Batterij	16V - 2Ah

### BIHUI Tegel Correctie Systeem Select

- Ideaal voor het aanpassen van de horizontale tegelopening van 0,5 tot 40mm
- 2 knoppen voor aanpassen van het tegelniveau
- 2 stuks 150mm vacuümzuignappen
- Lichtgewicht en duurzame structuur
- Voor grote porseleinen of stenen tegels en glas



Art.nr.	Maat
202300062	0,5 - 40mm



Art.nr.	Maat
202300061	0,5 - 40mm

### BIHUI Tegel Correctie Systeem Premium

- Voor het verkleinen van de ruimte tussen tegels
- Instelbaar van 0,5 - 40mm
- 2 knoppen voor aanpassen van het tegelniveau
- Voor grote porseleinen of stenen tegels en glas
- 2 stuks 150mm vacuümzuignappen





### BIHUI Tegel Correctie Systeem

- Ideaal voor het aanpassen van de horizontale tegelopening van 0,5 tot 40mm
- 2 knoppen voor aanpassen van het tegelniveau
- Met 2 uitneembare vacuümzuignappen, kunnen separaat gebruikt worden
- Enkele 150mm/200mm vacuümzuignap kan maximaal 100/120kg tillen
- Voor grote porseleinen of stenen tegels en glas

Art.nr.	Maat
202300031	2 x 150mm
202300032	2x 200mm

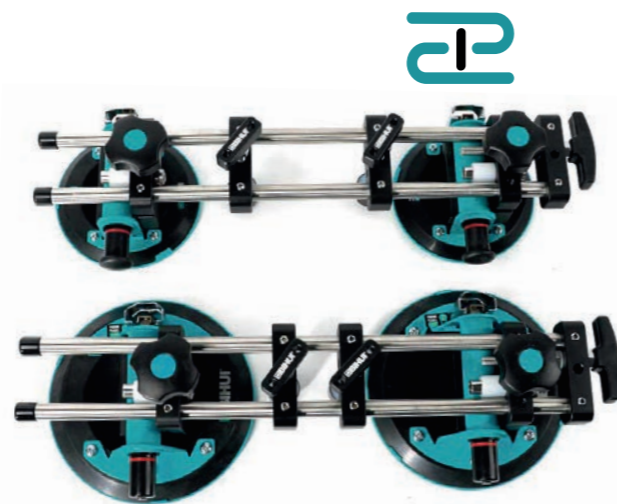
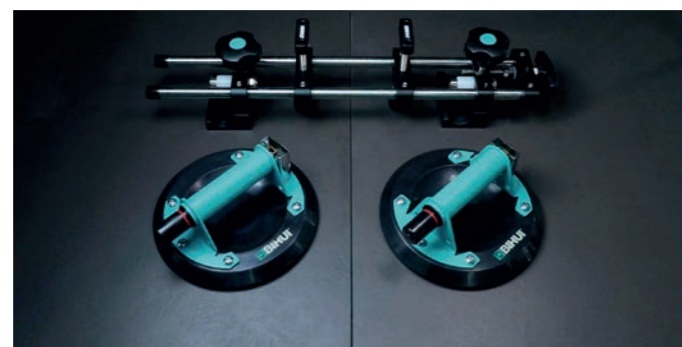

### BIHUI Tegel Correctie Systeem Multi

- Met vacuümzuignap
- Voor 90°, 180°, en 270° uitlijning en het aanpassen van de ruimte tussen tegels
- 2 knoppen voor aanpassen van het tegelniveau
- Lichtgewicht en duurzame structuur
- Voor grote porseleinen of stenen tegels en glas

Art.nr.	Maat
202300063	Universeel



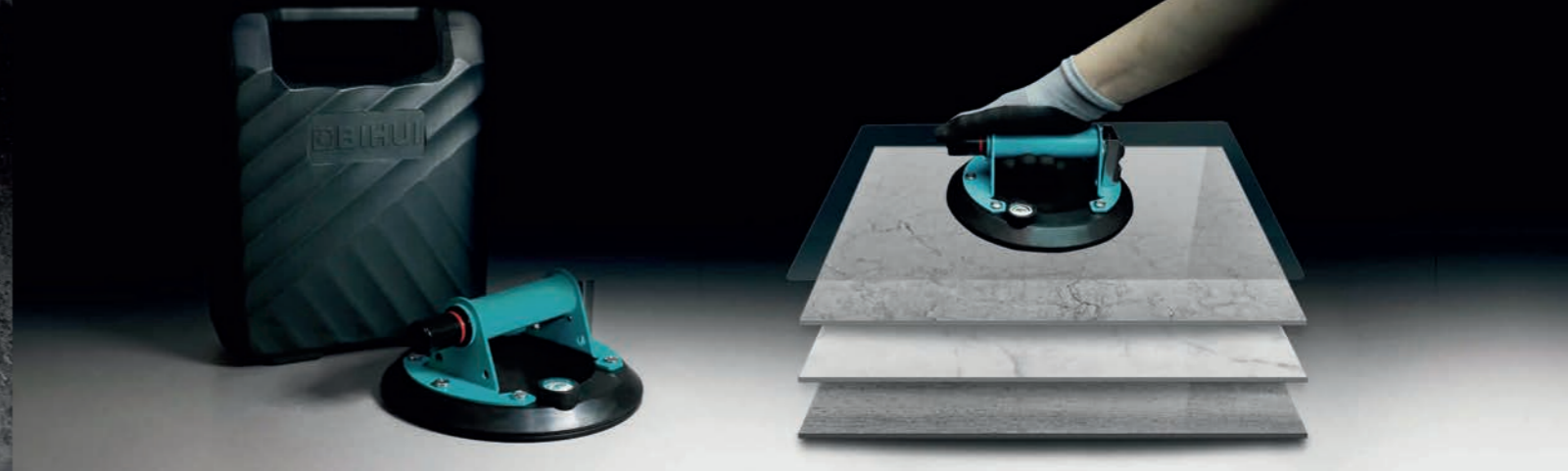

202300038

+



202300039

+



### BIHUI Elektrische Zuignap

- Uitgevoerd met extra elektrische batterij plunger
- Handmatige pomp en elektrische pompwerking
- Handmatig hefvermogen van 110kg
- Elektrisch hefvermogen van 140kg
- Anti-slip kunststof handgreep
- Voor gladde en gestructureerde oppervlakken
- Verpakt in BMC box



202300041

+



Art.nr.	Maat
202300038	200mm
202300039	200mm
202300041	200mm

### BIHUI Zuignap

- Hefvermogen van 120kg
- Duurzaam multi-level rubber
- Heavy Duty stalen handgreep en messing buis
- Pompactie en hendel voor snelle ontgrendeling
- Voor grote porseleinen of stenen tegels en glas

Art.nr.	Maat
202300036	200mm
202300037	200mm



202300036



202300037



202300040



202300042

### BIHUI Elektrische Zuignap Accupomp

- Met indicatieverlichting
- USB oplader 30cm / AC/DC oplaadbox

Art.nr.	Maat	Data
202300040	Ø 35 x 172mm	3,7V / 1200mAh
202300042	Ø 36 x 169mm	3,7V / 2000mAh

**NIEUW**



### BIHUI Elektrische Zuignap (zonder accupomp)

- Hefvermogen van 120kg
- Anti-slip softgrip handgreep
- Duurzame structuur en lichtgewicht
- Pompactie en hendel voor snelle ontgrendeling
- Voor gladde en gestructureerde oppervlakken
- Voor grote porseleinen of stenen tegels en glas

Art.nr.	Maat
202300043	200mm



### BIHUI Zuignap 150mm

- Hefvermogen van 100kg
- Heavy Duty stalen handgreep en messing buis
- Pompactie en hendel voor snelle ontgrendeling

Art.nr.	Maat
202300034	150mm
202300035	150mm

### BIHUI Zuignap 200mm

- Hefvermogen van 110kg
- Anti-slip kunststof handgreep
- Pompactie en hendel voor snelle ontgrendeling
- Geschikt voor gladde en gestructureerde oppervlakken

Art.nr.	Maat
202300046	200mm



### BIHUI Zuignap Aluminium

- Hefvermogen van 40kg
- Aluminium met rubberen zuignap
- Ergonomische jumbo comfort handgreep
- Ideaal om keramische tegels, marmer en glas te dragen

Art.nr.	Maat
202300098	122mm



202300034



202300035

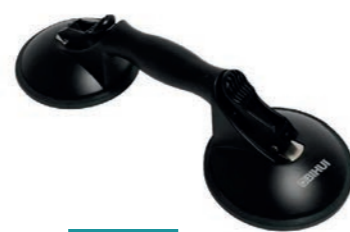

202300099



202300100

### BIHUI Zuignap Aluminium Dubbel/Trippl

- Hefvermogen van 85/110kg
- Aluminium met rubberen zuignap
- Ergonomische jumbo handgreep en comfort bevestigingsknoppen
- Ideaal om keramische tegels, marmer en glas te dragen

Art.nr.	Maat
202300099	125mm
202300100	125mm



LIJMKAMMEN

### BIHUI Tegel Hoek Protector

- Herbruikbaar
- Verpakt per 4 stuks
- Voorkomt schade aan tegels



Art.nr.	Maat
202300087	6mm
202300088	8mm
202300089	10mm



### BIHUI Tile Beater

- Verwijdert lucht onder tegels
- Heavy Duty rubberen pad

Art.nr.	Maat
202300065	355 x 146 x 10mm

### BIHUI Lijmkam RVS Scale Up

- Voorgevormde handgreep voor extra comfort en controle
- Handgreepsteun is op het mes bevestigd met 13 gemonteerde klinknagels
- Kwalitatief 0,7mm RVS mes

Art.nr.	Maat	Vertanding
202300441	320 x 120mm	6mm
202300442	320 x 120mm	8mm
202300443	320 x 120mm	10mm
202300444	320 x 120mm	12mm
202300445	320 x 120mm	Tiger



Voor iedere klus de juiste vertanding

### BIHUI Lijmkam Carbon

- Voorgevormde handgreep voor extra comfort en controle
- Handgreep is op het mes bevestigd met 6 gelaste klinknagels
- Kwalitatief 0,6mm verenstalen mes

Art.nr.	Maat	Vertanding
202300427	280 x 115mm	6mm
202300428	280 x 115mm	8mm
202300429	280 x 115mm	10mm
202300430	280 x 115mm	12mm
202300431	280 x 115mm	Tiger



Voor iedere klus de juiste vertanding

## BIHUI Lijmkam RVS

- Voorgevormde handgreep voor extra comfort en controle
- Handgreep is op het mes bevestigd met 8 gemonteerde klinknagels
- Kwalitatief 0,7mm RVS mes

Art.nr.	Maat	Vertanding
202300432	280 x 120mm	3mm
202300433	280 x 120mm	4mm
202300434	280 x 120mm	6mm
202300435	280 x 120mm	8mm
202300436	280 x 120mm	10mm
202300437	280 x 120mm	12mm
202300438	280 x 120mm	Rond
202300440	280 x 120mm	Tiger
202300439	280 x 120mm	Vlak



Voor iedere klus de juiste vertanding

## BIHUI Switch Jumbo Lijmkam Set - 9 stuks

- 2 stuks schakelbare softgrip handgrepen
- 6 stuks RVS reservemessen van 480 x 130mm
- De juiste vertanding voor iedere klus
- Duurzame opberg- en lekbak

Art.nr.	Maat
202300447	480 x 130mm

Vertanding	6mm	8mm	10mm	12mm	V-groef	Tiger

9-DELIG



## BIHUI Switch Jumbo Lijmkam Set - 15 stuks

- 2 stuks schakelbare softgrip handgrepen
- Messen voor zowel rechts- als linkshandigen
- 6 stuks RVS reservemessen van 280 x 115mm
- 6 stuks RVS reservemessen van 480 x 130mm
- Opberg- en lekbak voor 280 x 115mm messen
- Professionele lijnkammenset bespaart ruimte

Art.nr.	Maat
202300446	280 x 115mm
	480 x 130mm

Vertanding						
280 x 115mm	6mm	8mm	10mm	12mm	Rond	Tiger
480 x 130mm	6mm	8mm	10mm	12mm	V-groef	Tiger

15-DELIG



## BIHUI Switch Jumbo Lijmkam Set - 8 stuks

- 6 stuks RVS reservemessen 280 x 115mm
- Verwisselbare bladen met diverse vertandingen
- Verwisselbare TPR handgreep
- Duurzame opberg- en lekbak
- Verkrijgbaar in verschillende combinaties

Art.nr.	Maat	Vertanding
202300448	280 x 115mm	6mm
		8mm
		10mm
		12mm
		10 x 20mm Rond
		Tiger

8-DELIG

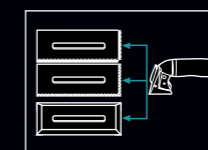
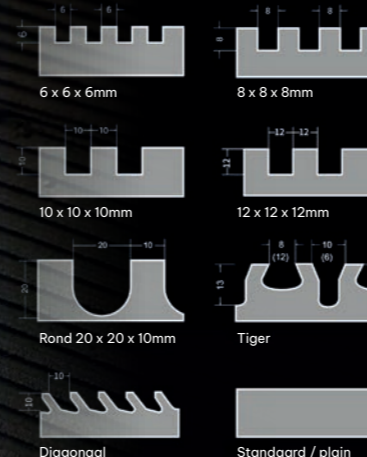
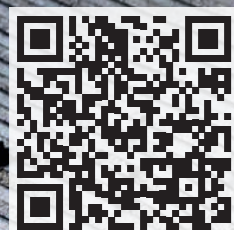

**Eenvoudig bevestigen**  
Wissel tussen diverse gereedschappen met het gemak van enkel één handgreep.

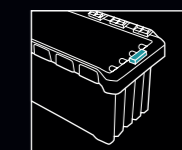

**Mes vergrendeling**  
Veilig opbergen van uw gereedschappen.

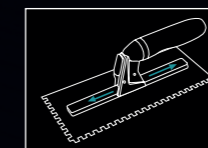

**Schuif vergrendeling**  
Voor een veilige en verstelbare plaatsing langs gereedschappen.

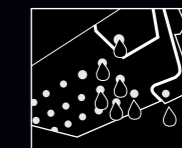

**Afvoersysteem**  
Berg spanen en troffels droog op.





**PATENTED**



**BIHUI Sponsbord**

- Gebruik met verwisselbare soft handgreep
- Hydro spons met bloksnede
- Ideaal voor schoonmaken

Art.nr.	Maat
202300579	280 x 140 x 30mm



**BIHUI Sponsbord Epoxy**

- Gebruik met verwisselbare soft handgreep
- 100% cellulose
- Ideaal voor epoxy en 2K voeg

Art.nr.	Maat
202300580	280 x 140 x 30mm



**BIHUI Voegbord**

- Gebruik met verwisselbare soft handgreep
- Ideaal voor cementgebonden voeg

Art.nr.	Maat
202300581	280 x 140 x 8mm



**BIHUI Schrobpad Set**

- Gebruik met verwisselbare soft handgreep
- Perfect voor het verwijderen van voegmiddel en tegellijm
- Inclusief 3 pads: super fijn, medium en grof

Art.nr.	Maat
202300582	250 x 120mm



**BIHUI Voegbord Epoxy**

- Gebruik met verwisselbare soft handgreep
- Aluminium basis met hoge dichtheid EVA
- Rubberen pad
- Voor epoxy en 2K voeg

Art.nr.	Maat
202300583	240 x 100mm



**BIHUI Voegbord Epoxy**

- Gebruik met verwisselbare soft handgreep
- Groen hard rubber
- Voor epoxy en 2K voeg

Art.nr.	Maat
202300584	248 x 116mm

**BIHUI Switch Voeg & Schoonmaak Systeem**

- 12-delige set voor voegen en schoonmaken
- 1 x sponsbord
- 1 x voegbord
- 1 x flexibele rubberen pad
- 1 x groene epoxy pad
- 5 x reservebladen
- 1 x verwisselbare handgreep
- 1 x toolbox

Art.nr.	Omschrijving
202300711	Set 12-delig



**BIHUI Switch Handgreep**

- Geschikt voor het BIHUI Switch systeem
- Snel bevestigen en losmaken

Art.nr.	Maat
202300712	220 x 68mm

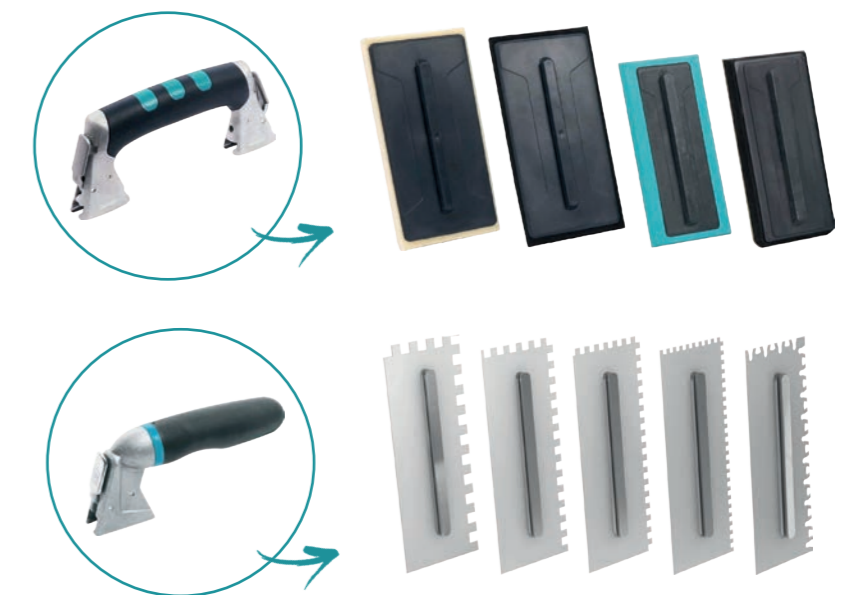





### BIHUI Sponsbak Smart Washy 19L

- Duurzame emmer voorzien van wielen en steunen
- Afgeronde schenkrand en ergonomische handgreep
- Drievoudige rollen voor snelle uitwassing
- Heavy Duty kunststof rooster, blijft goed op zijn plek
- Softgrip sponsbord met bloksnede
- Softgrip voegbord met hoge dichtheid
- Ideaal voor het reinigen van vloer- en wandtegels
- Ideaal bij het aanbrengen van voegmiddel



Art.nr.	Omschrijving
202300159	Set 6-delig
202300160	Set 4-delig
202300161	Rooster
202300162	Roller



Duurzaam kunststof rooster



Drievoudige efficiënte roller



Roterende wielen + anti-slip



Afgeronde hoek



#### BIHUI Sponsbord Epoxy

- 100% cellulose
- Voor epoxy en 2K voeg

Art.nr.	Maat
202300152	280 x 140 x 30mm



#### BIHUI Sponsbord Ingesneden

- Softgrip handgreep
- Hydrospons met bloksnede

Art.nr.	Maat
202300158	280 x 140 x 30mm



#### BIHUI Sponsbord Hydro

- Voor het schoonmaken van tegels na voegen

Art.nr.	Maat
202300156	165 x 110 x 60mm



#### BIHUI Epoxy Voegbord

- Groen hard rubber
- Voor epoxy en 2K voeg

Art.nr.	Maat
202300153	248 x 116mm



#### BIHUI Voegbord Zwart

- Softgrip handgreep

Art.nr.	Maat
202300155	280 x 140 x 8mm



#### BIHUI Schrobpad Set

- Verwijder voegmiddel en lijm
- 3 pads: fijn, medium, grof

Art.nr.	Maat
202300178	250 x 120mm



#### BIHUI Epoxy Voegbord

- Softgrip handgreep
- Aluminium met rubberen pad
- Voor epoxy en 2K voeg

Art.nr.	Maat
202300154	240 x 100mm



#### BIHUI Cellulose Spons

- 100% cellulose
- Ideaal voor schoonmaken
- Voor epoxy en 2K voeg

Art.nr.	Maat
202300150	165 x 110 x 50mm



#### BIHUI Schrobpad Zwart

- Grof uitgevoerde schrobpad
- Gebruik in combinatie met handgreep art. 202300179

Art.nr.	Maat
202300180	250 x 120 x 20mm



## TROFFELS



### BIHUI Plamuurmes RVS

- RVS met soft cover
- Fijn gepolijst zacht mes

Art.nr.	Maat
202300563	38mm
202300564	50mm
202300565	75mm
202300566	100mm



### BIHUI Band Troffel

- Sterk koolstofstaal
- Softgrip handgreep

Art.nr.	Maat
202300145	125mm



### BIHUI Spackmes RVS

- RVS blad, spiegel gepolijst voor gemakkelijk schoonmaken
- Lichtgewicht, ergonomische handgreep dagelijks gebruik

Art.nr.	Maat
202300423	220mm
202300424	300mm
202300425	500mm
202300426	600mm



### BIHUI Band Troffel

- RVS
- Softgrip handgreep

Art.nr.	Maat
202300146	100mm



### BIHUI Belgische Troffel

- Sterk koolstofstaal
- Softgrip handgreep

Art.nr.	Maat
202300142	180mm
202300144	200mm



### BIHUI Emmer Scraper

- Gebogen blad voor het leegmaken van emmer of kuip
- RVS blad met softgrip handgreep
- Past in vrijwel alle mix- en voegbakken

Art.nr.	Maat
202300422	165mm



### BIHUI Belgische S Troffel

- Sterk carbon
- Softgrip handgreep

Art.nr.	Maat
202300143	180mm



### BIHUI Emmer Troffel

- Sterk koolstofstaal
- Softgrip handgreep

Art.nr.	Maat
202300138	120mm
202300139	140mm
202300140	160mm
202300141	180mm



## TEGEL GEREEDSCHAPPEN



### BIHUI Correctie Systeem

- Vrije hoogteverstelling
- Snelle ontgrendeling voor kleine aanpassingen
- 80 kg enkele laadcapaciteit
- Plaats grootformaat tegels gemakkelijker waterpas op de wand

Art.nr.	Maat
202300486	1-22mm



### BIHUI Voegenkrabber

- TPR softgrip handgreep
- Verwijderen van voegen
- 2 messen van widia

Art.nr.	Maat
202300521	200mm



### BIHUI Rubber Hamer

- Softgrip handgreep

Art.nr.	Maat
202300475	680 gram



### BIHUI Veiligheids Handschoen

- Voor uitstekende grip en beweging tijdens het tegelen
- Comfortabel, slijtvast, vlekbestendig en voorzien van elastische ventilatie

Art.nr.	Maat
202300518	L
202300519	XL
202300520	XXL



### BIHUI Reservebladen

- 2 messen van widia
- Voor gebruik met de BIHUI voegenkrabber

Art.nr.	Maat
202300522	T.b.v. 202300521



### BIHUI Rubber Hamer

- Comfort handgreep

Art.nr.	Maat
202300476	680 gram



### BIHUI Potlood Hervulbaar

- Met 1 zwarte en 6 reserve stiften (zwart, rood, wit)
- Schrijft op de meeste oppervlakken (metaal, hout, glas, stenen, etc.)
- Geïntegreerde puntenslijper
- Voorzien van riemclip

Art.nr.	Maat
202300488	150mm



### BIHUI Potlood Set

- Zwart, wit en rood
- Voor het markeren van diverse oppervlakken

Art.nr.	Maat
202300487	180mm



### BIHUI Afsteekmes RVS

- Verwijderen van o.a. lijm
- 100mm stalen blad
- Rubberen progrip handgreep
- Stalen dop voor extra kracht

Art.nr.	Maat
202300531	100mm



### BIHUI Kitpistool

- Dispenser voor één koker
- Mechanische stuwkrachtverhouding: 26:1 / slag: 4mm
- Maximale kracht: 400kg
- Aluminium handgreep, stalen trekker
- Gepatenteerd 360° draaibaar staal
- Ontwerp zonder openingen
- Bestand tegen kou en materialen met een hoge viscositeit



Art.nr.	Maat
202300533	310ml



### BIHUI Tegeltang

- Drievoudig vermogen met dezelfde inspanning
- Comfort handgreep
- Maximale tegeldikte 12mm
- Voor onregelmatige sneden

Art.nr.	Maat
202300527	250mm



### BIHUI Tegeltang

- Om smalle stroken en vormen van tegels te creëren
- Gesmeed in de mal
- Hardmetalen rechte bek
- Softgrip handgreep

Art.nr.	Maat
202300528	200mm



### BIHUI Mozaïek Tang

- Voor het snijden en breken van kleine wandtegels
- Hardmetalen wiel en een metalen constructie
- Comfort handgreep

Art.nr.	Maat
202300526	200mm



### BIHUI Contourmeter Afsluitbaar

- Individueel gespannen
- Kunststof messen met lage wrijving
- Met mesvergrendeling
- Magnetisch voor handsfree werken
- Metrische en Engelse schaal

Art.nr.	Maat
202300530	250mm



### BIHUI Contourmeter

- Gemakkelijk lastige vormen kopiëren
- Individueel gespannen
- Kunststof messen met lage wrijving
- Ideaal voor o.a. tegelen, behangen, tapijt en laminaat leggen

Art.nr.	Maat
202300529	250mm



### BIHUI Kit Reparatie Set

- Afwerking inwendige hoeken
- Voegmondstuk voor patroon
- Messen voor het verwijderen van siliconen en kit
- Gemakkelijk en snel in gebruik

Art.nr.	Maat
202300484	Universeel



### BIHUI Kitstrijker Set

- Halfronde uitsparingen voor een kwadrant afdichting
- Rechte snijraden voor een driehoekige afdichting
- Gemakkelijk en snel in gebruik

Art.nr.	Maat
202300482	60 x60mm



### BIHUI Kitstrijker Set

- Afwerking van kitnaden
- Gemakkelijk en snel in gebruik
- Ontworpen om siliconenkit vorm te geven voor een perfecte nette afwerking

Art.nr.	Maat
202300483	46 x 46mm



### BIHUI Kniebeschermers Leer

- Zachte en brede band
- Wasbaar en duurzaam
- Neopreen van topkwaliteit
- Enkele klittenbandsluiting aan de voorzijde
- Heavy Duty schuimkussen met gesloten cellen

Art.nr.	Maat
202300524	Universeel



### BIHUI Kniebeschermers Gel

- Schuimkern voor maximale demping
- Gelhoes voor extra comfort
- Klittenband en drukclip voor extra veiligheid
- Ergonomisch design met hoge stabiliteit

Art.nr.	Maat
202300523	Universeel



### BIHUI Kniebeschermers TPR

- Waterdicht en anti-slip cover
- Duurzaam versterkte stiksels en extra schuimkern
- Zachte gelkern en dik gevoerde schuimkern
- Eenvoudig klittenband systeem
- Bescherming tegen o.a. spijkers

Art.nr.	Maat
202300525	Universeel

## BIHUI Ontkoppelingsmat Roller

- Maximale belasting van 35kg
- Verlengstuk handgreep van 1,3-2m
- Wordt gebruikt om het membraan volledig in te bedden met mortel
- Kan gemakkelijk worden gedemonteerd voor transport en opslag
- Vermindert de inspanning voor het aandrukken van de ontkoppelingsmat

Art.nr.	Maat
202400166	1,3-2m

NIEUW

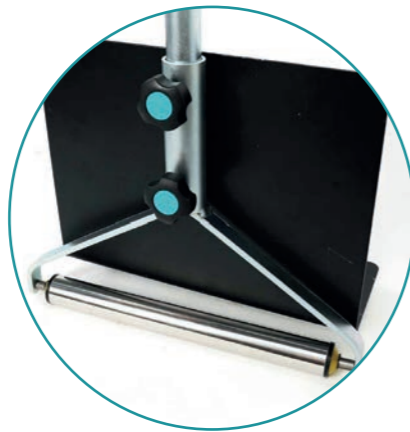

## BIHUI T-Spin Levelling System Herbruikbaar

- Leg uw tegels waterpas
- Ideaal voor vloer- en wandtegels tot 17mm
- Geschikt voor een voegbreedte van 1,5-6mm
- Kan gebruikt worden in combinatie met andere levelling systemen of afstandhouders
- Grote anti-kras dop en snelle spin-down handgreep
- Herbruikbare alles-in-één oplossing

Art.nr.	Maat	Aantal
202300545	1,5mm	50 stuks
202300548	1,5mm	250 stuks
202300546	T-spin	50 stuks

LEVELLING



### Hoe gebruikt u het herbruikbare levelling systeem?

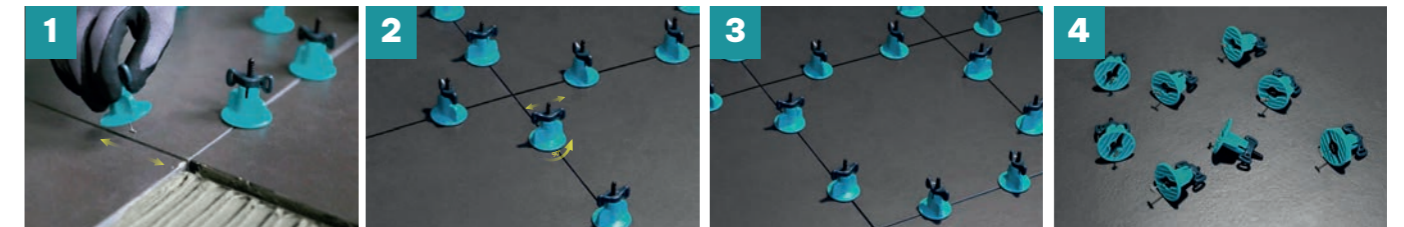

1. Steek de T-pin parallel in de voegen (voor een bredere voeg gebruikt u klassieke afstandhouders).
2. Houd de blauwe cap in een hoek van 90° en draai het grijze handvat naar beneden.
3. Draai de grijze hendel naar beneden tot het gewenste niveau (u heeft geen extra gereedschap nodig).
4. Keer parallel 90° terug naar de voeg voor hergebruik.

Direct verwijderen wanneer de voeg is uitgehard, uiterlijk na 6 uur.

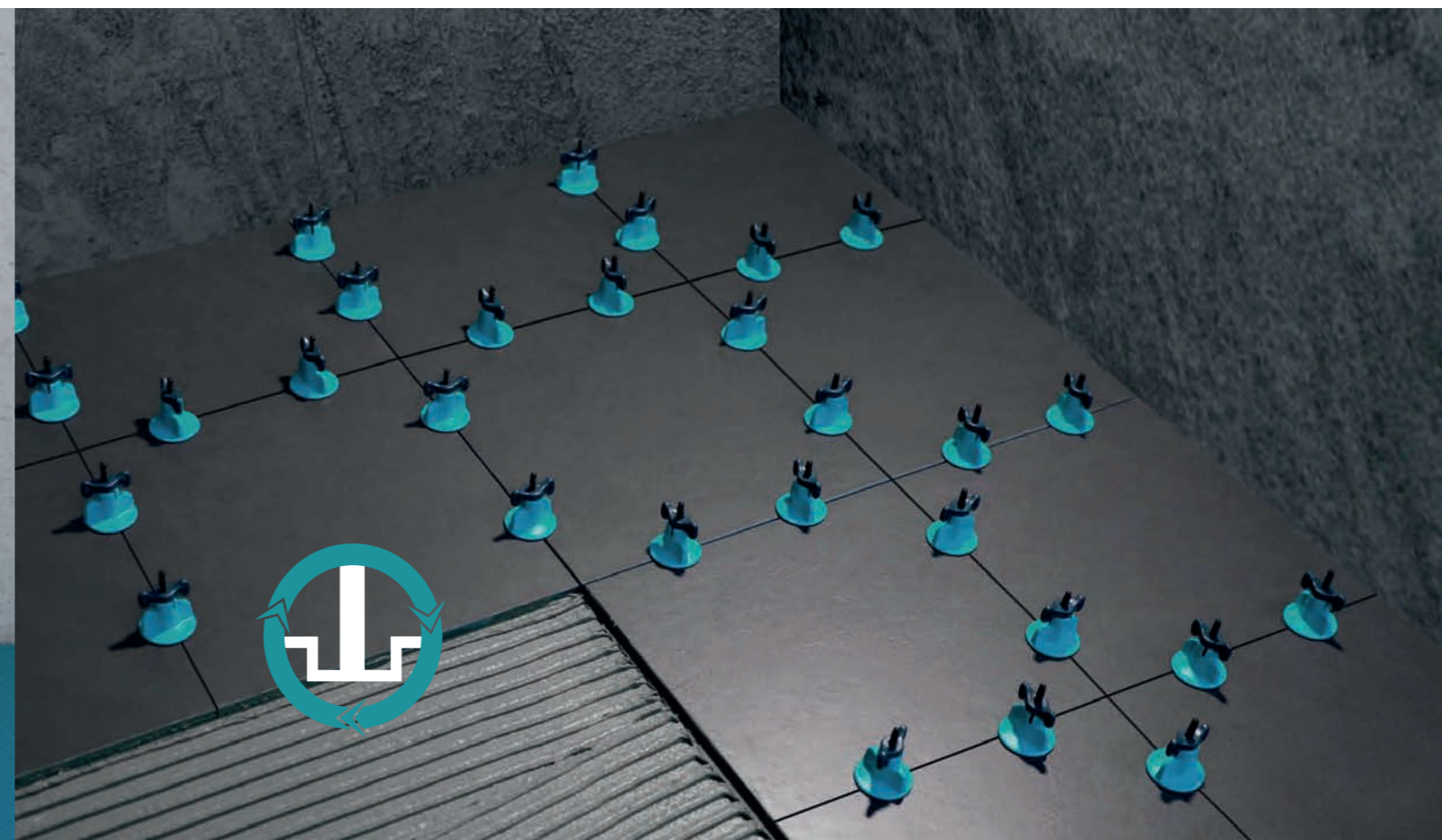



#### BIHUI Base Levelling Clips

- Houdt tegels waterpas
- Ideaal voor wand en vloer
- Voorkomt ongelijke tegels

Art.nr.	Maat	Aantal
202300127	0,5mm	100 stuks



#### BIHUI Base Levelling Clips

- Houdt tegels waterpas
- Ideaal voor wand en vloer
- Voorkomt ongelijke tegels

Art.nr.	Maat	Aantal
202300128	1mm	100 stuks



#### BIHUI Base Levelling Clips

- Houdt tegels waterpas
- Ideaal voor wand en vloer
- Voorkomt ongelijke tegels

Art.nr.	Maat	Aantal
202300129	1,5mm	100 stuks



#### BIHUI Base Levelling Clips

- Houdt tegels waterpas
- Ideaal voor wand en vloer
- Voorkomt ongelijke tegels

Art.nr.	Maat	Aantal
202300130	2mm	100 stuks



#### BIHUI Base Levelling Clips

- Houdt tegels waterpas
- Ideaal voor wand en vloer
- Voorkomt ongelijke tegels

Art.nr.	Maat	Aantal
202300131	3mm	100 stuks



#### BIHUI Base Levelling Keggen

- Voorkomt ongelijke tegels
- Maat: 90 x 22 x 17mm
- Voor tegels van 3-20mm

Art.nr.	Aantal
202300132	100 stuks



#### BIHUI Base Levelling Tang

- Verbeterde nauwkeurigheid en installatiesnelheid
- Ergonomische handgreep
- Maximale werkdiepte 12mm
- Ideaal voor wand en vloer

Art.nr.	Maat
202300136	Universeel



#### BIHUI Base Levelling Kit

- 1 x levelling tang
- 100 x levelling clips
- 100 x levelling keggen

Art.nr.	Maat
202300133	1mm
202300134	1,5mm
202300135	3mm

# BASE LEVEL

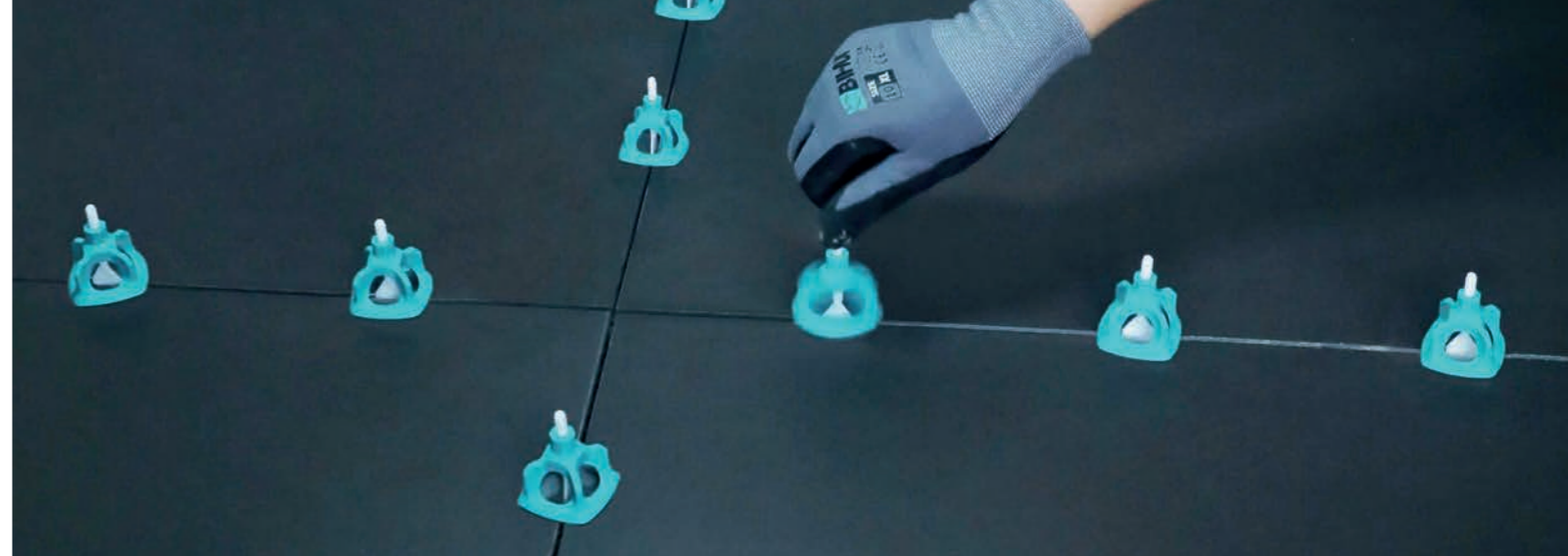
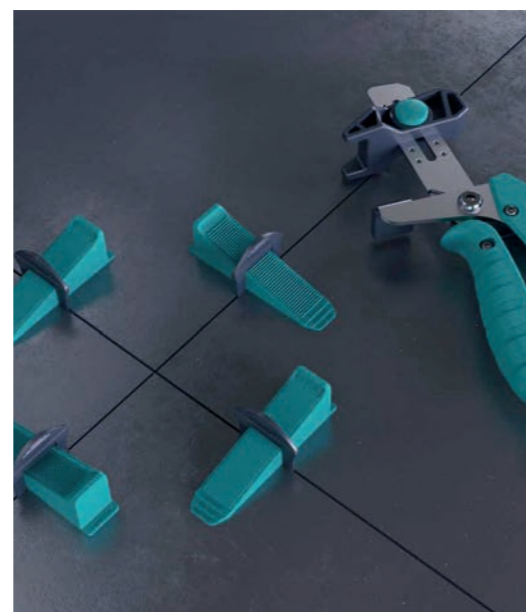

#### Hoe gebruikt u het SPIN levelling systeem?

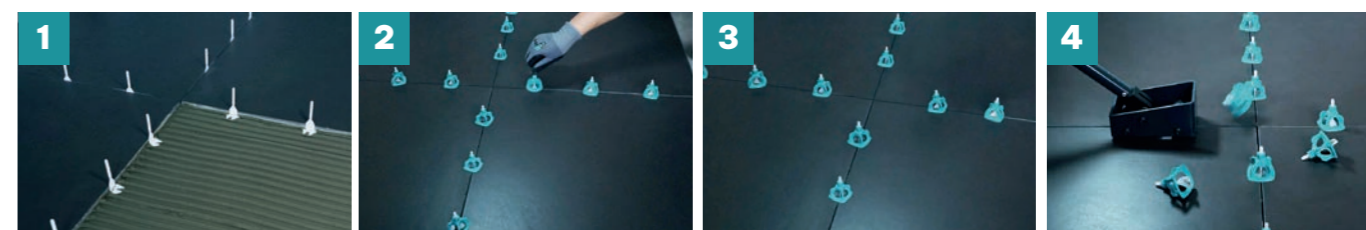

1. Plaats de vlakke basis clip onder de tegels, 10cm vanaf beide uiteinden.
2. Breng de ring en de levelling cap aan op de basis clip.
3. Draai de level cap naar het gewenste niveau voor een waterpas resultaat.
4. Verwijder de cap met de BIHUI herbruikbare levelling hamer.



#### BIHUI Spin Levelling Clips

- Houdt tegels waterpas
- Ideaal voor wand en vloer
- Voorkomt ongelijke tegels

Art.nr.	Maat	Aantal
202300477	1mm	100 stuks



#### BIHUI Spin Levelling Clips

- Houdt tegels waterpas
- Ideaal voor wand en vloer
- Voorkomt ongelijke tegels

Art.nr.	Maat	Aantal
202300478	2mm	100 stuks



#### BIHUI Spin Levelling Clips

- Houdt tegels waterpas
- Ideaal voor wand en vloer
- Voorkomt ongelijke tegels

Art.nr.	Maat	Aantal
202300479	3mm	100 stuks



#### BIHUI Spin Levelling Caps

- Houdt tegels waterpas
- Ideaal voor wand en vloer
- Voorkomt ongelijke tegels

Art.nr.	Aantal
202300480	100 stuks



#### BIHUI Spin Levelling Clips

- Houdt tegels waterpas tot een tegeldikte van 35mm
- Ideaal voor wand en vloer
- Voorkomt ongelijke tegels



## BIHUI Levelling Removal Roller

- Hoogwaardige en soepele nylon wielen
- Afgeschuind ontwerp om krassen op tegels te voorkomen
- Ergonomische handgreep
- 1,35m lengte voor stand werken
- Voor het verwijderen van alle soorten levelling systemen

Art.nr.	Maat
202300137	1,4m

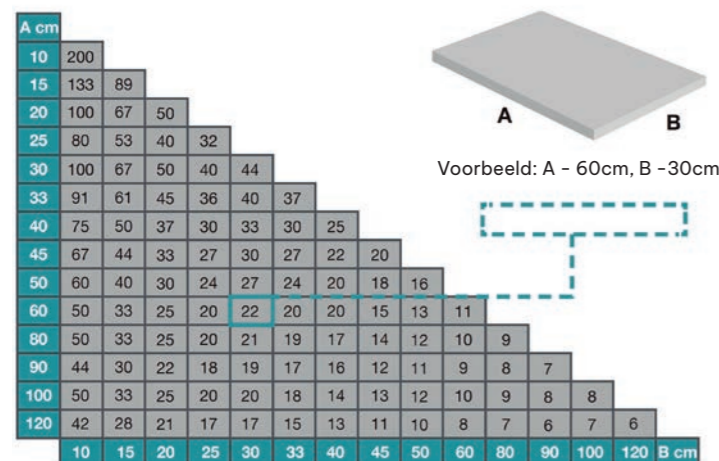

## Hoe gebruikt u de levelling removal roller?

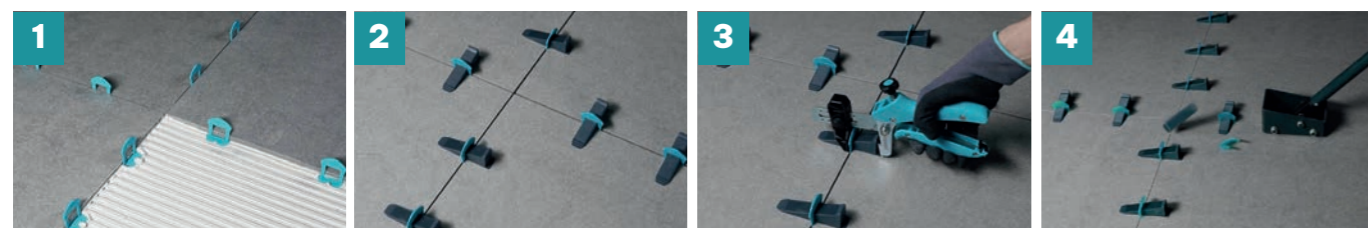

1. Plaats de vlakke basis clip onder de tegels, 10cm vanaf beide uiteinden.
2. Breng de ring en de levelling cap aan op de basis clip.
3. Draai de level cap naar het gewenste niveau voor een waterpas resultaat.
4. Verwijder de cap met de BIHUI herbruikbare levelling hamer.

## BIHUI Hoefijzer Vulplaat

- Slagvaste herbruikbare vulring
- Zowel voor verticale als horizontale toepassing
- Gemakkelijk toe te passen
- Gemakkelijk te verwijderen
- Voor het uitlijnen van marmer, graniet, porselein, keramiek, etc.



## BIHUI Tegelkruisjes Cross

- 250 stuks per hersluitbare zak
- Ideaal voor wand en vloer

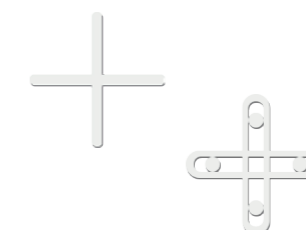

## BIHUI Tegelkruisjes T

- 250 stuks per hersluitbare zak
- Ideaal voor wand en vloer



## BIHUI Tegelkruisjes Multi

- 50 stuks per hersluitbare zak
- Herbruikbaar
- Voor wanden en vloeren

Art.nr.	Maat	Aantal
202300542	4-in-1	50 stuks



## BIHUI Tegelkeg Roto

- 50 stuks per hersluitbare zak
- Herbruikbaar
- Voor wanden en vloeren

Art.nr.	Maat	Aantal
202300543	1-13mm	50 stuks



## BIHUI Tegelkeg

- 250 stuks per hersluitbare zak
- Ideaal voor wand en vloer
- Herbruikbaar

Art.nr.	Maat
202300544	0,5-5mm

## SPACERS

Art.nr.	Maat	Aantal
202300406	1,5mm	400 stuks
202300407	2mm	350 stuks
202300408	3mm	300 stuks
202300409	5mm	220 stuks
202300410	6mm	150 stuks

Art.nr.	Maat	Aantal
202300534	1,5mm	250 stuks
202300535	2mm	250 stuks
202300536	3mm	250 stuks
202300537	5mm	250 stuks

Art.nr.	Maat	Aantal
202300538	2mm	250 stuks
202300539	3mm	250 stuks
202300540	4mm	250 stuks
202300541	5mm	250 stuks



## TEGELSNIJDERS

**INCISE**  
Precise cutting for tiles

### BIHUI Tegelsnijder Incise TCA

- Uit één stuk gegoten basis van aluminium
- Enkelvoudig railsysteem, eenvoudig en duurzaam
- Integraal ontwerp van breekgedeelte, snijkop en handgreep
- Slimme en gemakkelijke instelknop voor verschillende tegeldiktes
- Geschikt voor snijden in een 90°- of andere hoek
- Zichtbare snijhoek en schaalverdeling (zwart-wit)
- Afleesbare liniaal met dubbele rijnschaal en wijzende pijl
- Hoekpositionering met beperkingsontwerp voor gemakkelijke en precieze afmeting
- Opbergbare schuine versterking voor extra ondersteuning

Art.nr.	Snijlengte	Snijlengte diagonaal	Maximale tegeldikte	Breekkracht
202300490	750mm	53 x 53mm	5-20mm	1000kg



### BIHUI Tegelsnijder C-Lion

- Dubbellaagse basis van aluminium, zeer sterk en duurzaam
- Widia snijwiel met geëtste schaal voor gebruik met diverse tegeldiktes
- Anti-rotatie handgreep voor het wisselen van snijwielletjes van 6-22mm
- Geleverd inclusief snijwiel van 22mm
- Magnetische absorptie en snelle ontgrendeling
- Breekkracht van 800kg voor bediening met één hand
- Verstelbare meetgeleider en zijliniaal voor het snijden van tegels vanuit verschillende hoeken
- Anti-slip handgreep met opbergfunctie en *snap-in* voor vergrendeling van de handgreep
- LED lamp voor extra zicht
- Zwenkwielontwerp voor de 1m en de 1,2m variant
- Geschikt voor alle soorten keramiek, zoals wandtegels, gepolijste tegels en geglazuurde tegels



Art.nr.	Snijlengte	Snijlengte diagonaal	Maximale tegeldikte	Breekkracht
202300492	800mm	56 x 56mm	3-18mm	800kg
202300493	1000mm	70 x 70mm	3-18mm	800kg
202300494	1200mm	85 x 85mm	3-18mm	800kg



1. Snijwiel
2. LED werk lamp
3. Elastische steunplaat
4. Hellende versterking
5. Hoek positionering
6. Dikte regelaar

1. Magnetische absorptie
2. Snel verwisselbaar wiel
3. Vergrendel de handgreep
4. Verstelbare geleider
5. LED lamp
6. Anti-slip handgreep

### BIHUI Tegelsnijder Heavy Duty

- Uit één stuk gegoten basis van aluminium, sterk en duurzaam
- Speciaal ontworpen enkele geleiderail met ingebouwd lagersysteem
- Voor eenvoudig en nauwkeurig snijden
- Verlengstukken om grote tegels te ondersteunen
- Diverse maten beschikbaar voor het snijden van verschillende tegelformaten

Art.nr.	Snijlengte	Snijlengte diagonaal	Maximale tegeldikte
202400181	800mm	56 x 56mm	5-20mm
202400182	1200mm	84 x 84mm	5-20mm
202400183	1600mm	113 x 113mm	5-20mm



### BIHUI Tegelsnijder Premium Line

- Uit één stuk gegoten basis van aluminium, sterk en duurzaam
- Speciaal ontworpen enkele geleiderail met ingebouwd lagersysteem
- Voor eenvoudig en nauwkeurig snijden
- Verlengstukken om grote tegels te ondersteunen

Art.nr.	Snijlengte	Snijlengte diagonaal	Maximale tegeldikte
202400184	800mm	56 x 56mm	5-20mm
202400185	1000mm	70 x 70mm	5-20mm
202400186	1200mm	84 x 84mm	5-20mm
202400187	1600mm	113 x 113mm	5-20mm
202400188	1800mm	126 x 126mm	5-20mm

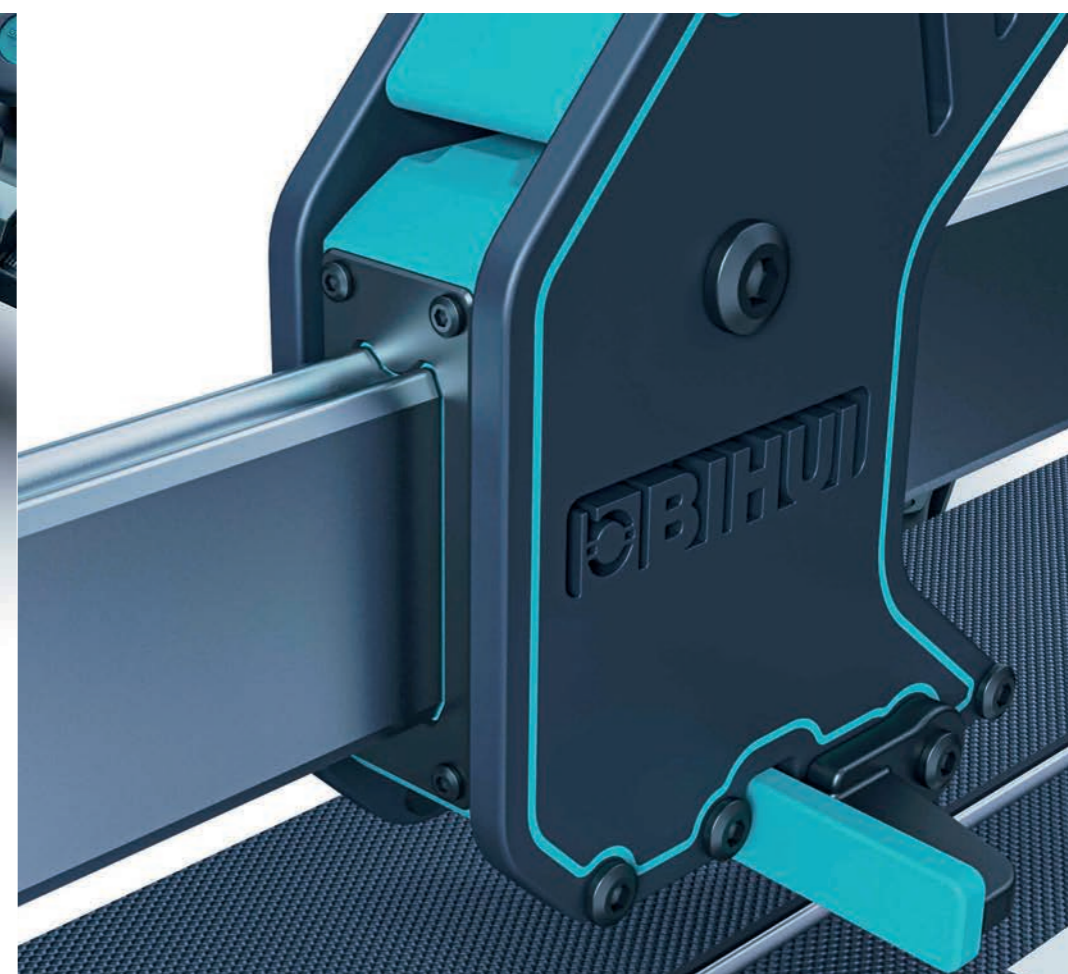



## BIHUI Tegelsnijder TCC

- Uit één stuk gegoten basis van aluminium
- Enkele geleiderrail met ingebouwd kogellagersysteem, gemakkelijk voor grote tegels
- Ergonomische softgrip handgreep, tijdbesparend
- Verlengstukken om grote tegels te ondersteunen
- Magnetische absorptie, voor bediening met één hand
- Maatvoering voor recht en schuin snijden, zowel metrisch als inches
- Geleverd inclusief snijwiel van 22mm, gemakkelijk te vervangen

Art.nr.	Snijlengte	Snijlengte diagonaal	Maximale tegeldikte
202300497	900mm	63,5 x 63,5mm	4-16mm
202300498	1200mm	85 x 85mm	4-16mm
202300499	1650mm	116,5 x 116,5mm	4-16mm



## BIHUI Tegelsnijder Heavy Duty TCS

- Dubbellaagse dikke 1,6mm basis van aluminium
- Massief railsysteem 20 x 40mm
- Geleverd inclusief snijwiel van 22mm
- Magnetische absorptie breker
- Verstelbaar snijframe
- Verlengstukken voor 1 tot 1,5m 45° snijden
- Geleider voor 45° snijden
- Laserlijn voor extra precisie

Art.nr.	Snijlengte	Snijlengte diagonaal	Maximale tegeldikte
202300508	1200mm	85 x 85mm	6-15mm
202300509	1600mm	113 x 113mm	6-15mm



1. Gegoten steunbalk



2. Verstelbare geleider



3. Magnetische absorptie



4. Kogellagersysteem



5. Softgrip handgreep



6. Verlengstukken



1. Laser voor extra precisie



2. Verstelbaar snijframe



3. Magnetische adsorptie



4. Verstek snijden 45°



5. Verlengstukken verstek



6. Solide railsysteem

## TEGELS ZAGEN



### BIHUI Jolly Verstek Systeem

- Inclusief snijframe en BIHUI haakse slijper
- Gemaakt van RVS met tegelbescherming
- Snijhoek bereik van 45-48 graden
- Maximale snijlengte onbeperkt
- Maximale snijdikte 19 mm
- Diamantzaagblad 125mm

- Productgewicht: 5,2kg
- Stofafscheider voor kap van 32mm
- Geschikt voor M14 en 5/8" - 11 haakse slijpers

Art.nr.	Maat
202300029	270 x 146 x 190mm

### BIHUI Automatische Tegelzaagmachine

- Voor rechte en 45° snijden, diagonaal snijden, afgeronde hoeken, etc.
- Uitgevoerd met een waterpomp en laserlijn
- Inklapbare porten en ingebouwde wielen voor eenvoudig transport
- Maximale zaagdiepte van 30mm
- Geschikt voor het snijden van keramiek, steen, porselein, etc.

Technische informatie	
Artikelnummer	202400159
Vermogen	3000W
Voltage	230V/50HZ
Snelheid	12000rpm
Zaagblad	120 x 20 x 1,3mm
Zaagblad max.	135 x 20 x 10mm
Max. zaagdiepte	30mm
Max. zaaghoek	45 graden
Snijlengte diagonaal	850 x 850mm
Zaaglengte	1200mm



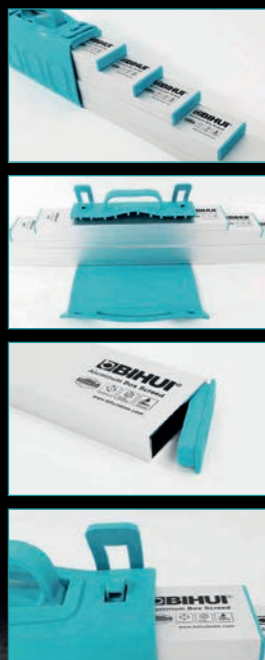
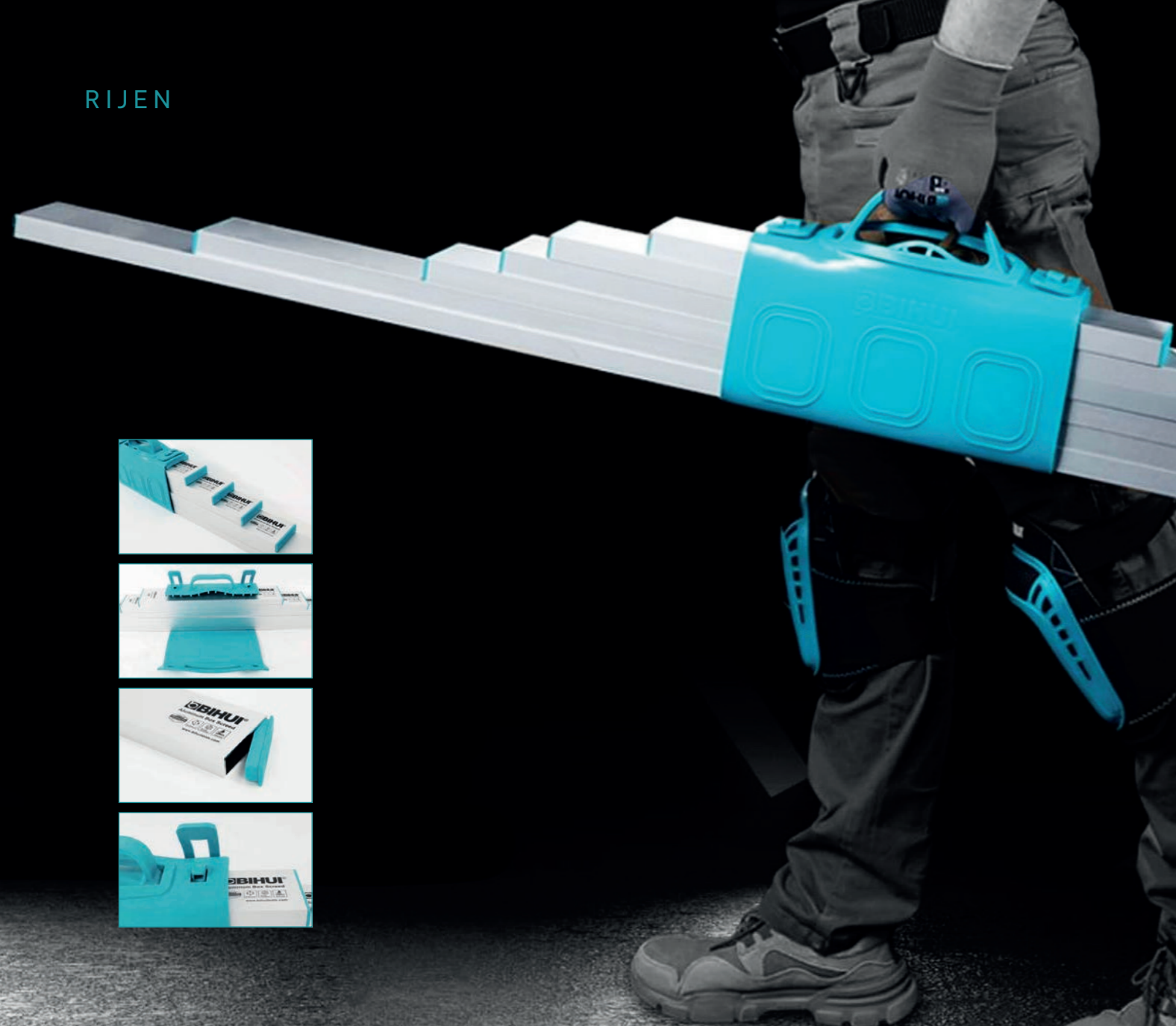

**BIHUI Aluminium Rijen Set 6-Delig**

- Aluminium rijen met rechte hoeken, voorzien van BIHU beschermingskappen
- Nauwkeurigheid: 0,5 mm/m
- Beschikt over een robuuste rechthoekige constructie: recht, sterk en lichtgewicht
- De geanodiseerde aluminium constructie garandeert dat de rijen niet gaan roesten, rotten of kromtrekken en gemakkelijk schoon te maken zijn
- Geschikt voor het egaliseren van materialen

Art.nr.	Maat
202300485	450mm, 600mm, 900mm, 1350mm en 1800mm

**NIEUW**



**BIHUI Laser Level**

- Hulpmiddel voor het uitlijnen van tegels, wanddecoratie, stucwerk, etc.
- Geleverd inclusief USB-laadkabel, lithium-ion batterij, laserdoelplaat, groene bril en beugel met verstel- en waterpas

Art.nr.	Omschrijving	Data
202300090	Euro Charger	3.7V - 5.2Ah



**BIHUI Laser Level Green Line**

- Hulpmiddel voor het uitlijnen van tegels, wanddecoratie, stucwerk, etc.
- Geleverd inclusief USB-laadkabel, lithium-ion batterij, laserdoelplaat, groene bril, beugel met verstel- en waterpas en magnetische beugel

Art.nr.	Omschrijving	Data
202300093	Euro Charger	3.7V - 5.2Ah



# B-RolleX



U.V.



0.5mm/m  
0.0005in/in.



## BIHUI Waterpas B-RolleX

- Nauwkeurigheid: 0,5 mm/m
- Schokbestendige rubberen eindkappen
- Comfortabele rubberen handgreep
- Vergrote horizontale libel voor duidelijk zicht op de luchtbel
- 3 schokbestendige libellen van stevig acryl om horizontale en verticale niveaus te controleren

Art.nr.	Maat
202300573	60cm
202300574	80cm
202300575	100cm
202300576	120cm
202300577	180cm
202300760	240cm



Horizontale libelle  
op de vloer



Verticale libelle  
op de wand

## WATERPASSEN





**BIHUI Mortel Mixer B-Max**

- Krachtige mixer met compact en robuust ontwerp
- Verwijderbare mengstaaf voor gemakkelijke reiniging
- Trommelcapaciteit van 120 liter
- Mixcapaciteit van 100 liter
- Dopsleutelopener op het deksel voor gemakkelijk vullen
- Geschikt voor het mengen van verschillende materialen, zoals cement, mortel, gips en beton

Technische informatie	
Artikelnummer	202300411
Vermogen	1500W
Voltage	230V
Frequentie	50HZ
Motorisch vermogen	1600rpm
Trommelcapaciteit	120 liter
Diameter trommelmond	690mm
Rotatiesnelheid trommel	30rpm
Lading	120kg
Afmetingen	760 x 820x 1170 mm
Netto gewicht	127kg

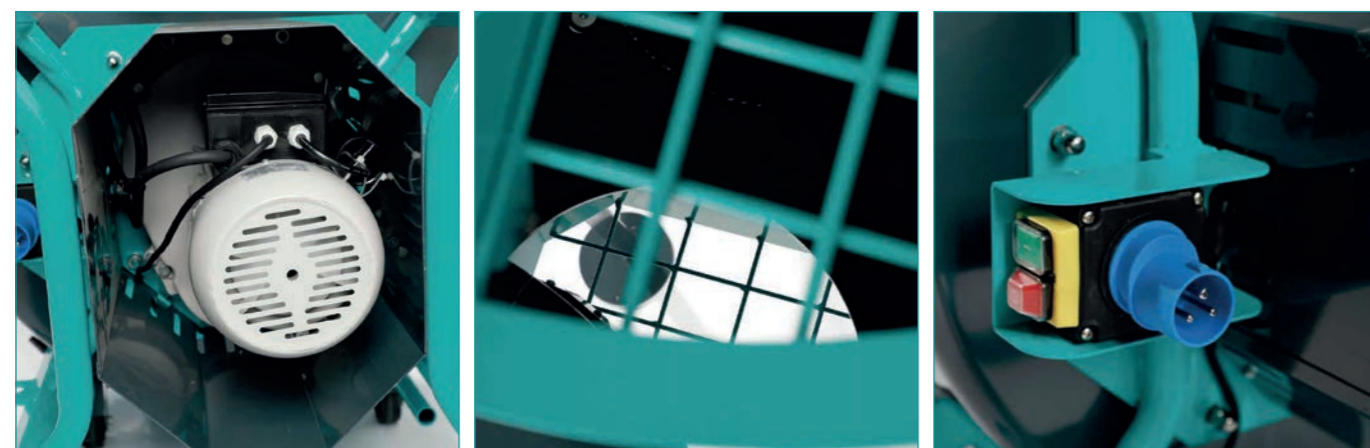
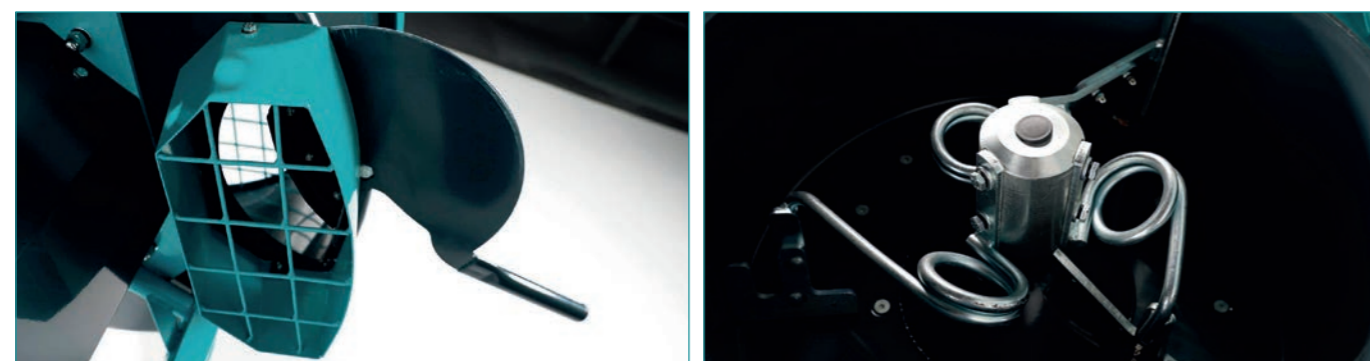

**BIHUI Mixer Station Timer**

- Gemakkelijk te transporteren door 2 grote wielen
- Thermische bescherming voorkomt overbelasting van de motor
- Drie-delig ontwerp voor gemakkelijk opbergen
- De mixer is voorzien van een handige timer
- Trommelcapaciteit van 65 liter
- Mixcapaciteit van 50kg

Technische informatie	
Artikelnummer	202400217
Vermogen	750W
Voltage/frequentie	230V/50HZ
Trommelcapaciteit	65 liter
Lading	50kg



**NIEUW**





### BIHUI Egaline Mixer B-Level

- Mengt handsfree tot 100kg
- Ergonomische handgreep en eenvoudig gieten
- Uitneembare 1900W mengmachine en mengstaaf
- Transportwielen met rem en lichtgewicht frame
- Afgeronde schenktuit en stofkap
- Geschikt voor het mengen van egaline en epoxy's met een goede vloeibaarheid

Technische informatie	
Artikelnummer	202300412
Afmetingen	745 x 560 x 997mm
Netto gewicht	33,5kg
Vermogen	1900W
Voltage	230V/50-60HZ
Snelheid zonder belasting	1e 150-300rpm/min 2e 300-650rpm/min
Mixer	300 x 600mm
Capaciteit	100 liter



### BIHUI Egaline Mixer

- Handsfree mixen tot 100kg
- Ergonomische hanggreep en eenvoudig gieten
- Uitneembare 1800W mengmachine en mengstaaf
- Transportwielen met rem en lichtgewicht frame
- Afgeronde schenktuit en stofkap
- Geschikt voor het mengen van egaline en epoxy's met een goede vloeibaarheid

Technische informatie	
Artikelnummer	202400133
Afmetingen	600 x 500 x 380mm
Netto gewicht	33,5kg
Vermogen	1800W
Voltage	110V/50-60HZ
Snelheid zonder belasting	1e 150-300rpm/min 2e 300-650rpm/min
Mixer	300 x 600mm
Capaciteit	100 liter

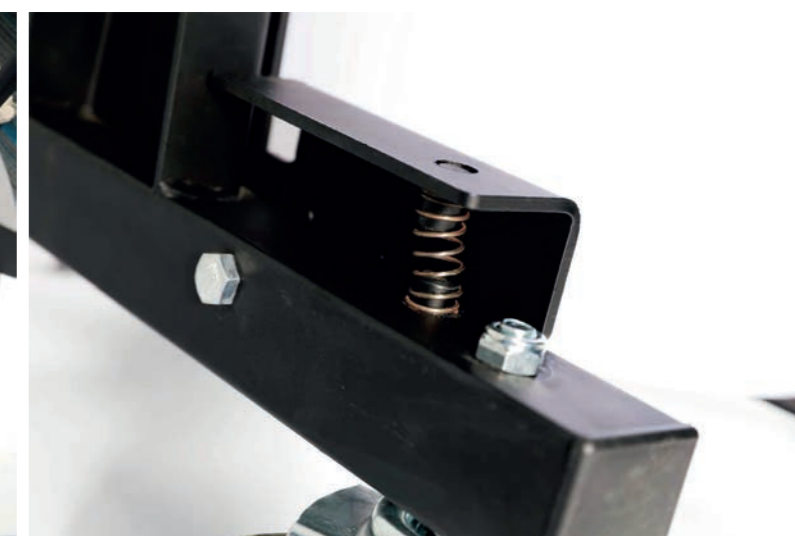



### BIHUI 1200 Watt Pro Mixer

- Heavy Duty versnellingsysteem met grote koppel
- Voor 300 uur ononderbroken werktijd
- Maximale menglading van 40 liter
- Geschikt voor het mengen van cement, verf, lijm, tegellijm, etc.

Technische informatie	
Artikelnummer	202300418
Vermogen	1200W
Voltage	230V/50Hz
Snelheid 1	150-300rpm/min
Snelheid 2	300-650rpm/min
Aansluiting	M14
Mengstaaf	120 x 600mm

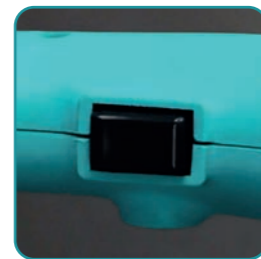

Softstart en constante snelheid



6 verschillende snelheden



Snelle installatie van uw mengstaaf



### BIHUI 1800 Watt Pro Mixer

- Garde voor het snel en effectief mengen van viscoze materialen
- Lichtgewicht, slagvaste motorbehuizing
- Hoge koppel voor krachtig mixen
- Variabele snelheid met softstart
- Ergonomische handgreep helpt vermoeidheid te verminderen
- VDE-stekker en 3-meter kabel
- Indicatielampje voor overbelasting
- Geschikt voor het mengen van cement, verf, lijm, tegellijm, etc.

Technische informatie	
Artikelnummer	202400134
Vermogen	1800W
Voltage	110V/60Hz
Snelheid 1	200-480rpm/min
Snelheid 2	300-750rpm/min
Aansluiting	M14
Mengstaaf	140 x 600mm



#### BIHUI Garde M14

- M14 stalen mengstaaf met metalen ophanghaak
- Goud verzinkt
- Voor mortel, tegellijm, gips, dekvloeren en vulmiddelen

Art.nr.	Maat
202300419	140 x M14 x 600mm



#### BIHUI Garde M14

- M14 stalen mengstaaf met metalen ophanghaak
- Goud verchromd
- Voor mortel, tegellijm, gips, dekvloeren en vulmiddelen

Art.nr.	Maat
202300421	140 x M14 x 600mm



#### BIHUI Garde HEX

- HEX-aansluiting voor montage op boormachine
- Poeder gecoat
- Voor het mengen van verf
- Voor epoxy en 2K voeg

Art.nr.	Maat
202300420	80 x 8 x 400mm

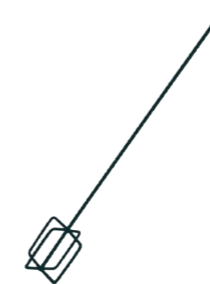

#### BIHUI Box Garde HEX

- HEX-aansluiting voor montage op boormachine
- Poeder gecoat
- Voor mortel, tegellijm, gips, dekvloeren en vulmiddelen

Art.nr.	Maat
202300417	130 x 10 x 860mm



#### BIHUI Garde

- Mengstaaf
- Afmeting: 105 x 600 x 14mm

Art.nr.	Maat
202400218	105 x 600 x 14mm



#### BIHUI Garde

- Mengstaaf
- Afmeting: 128 x 600 x 14mm

Art.nr.	Maat
202400219	128 x 600 x 14mm

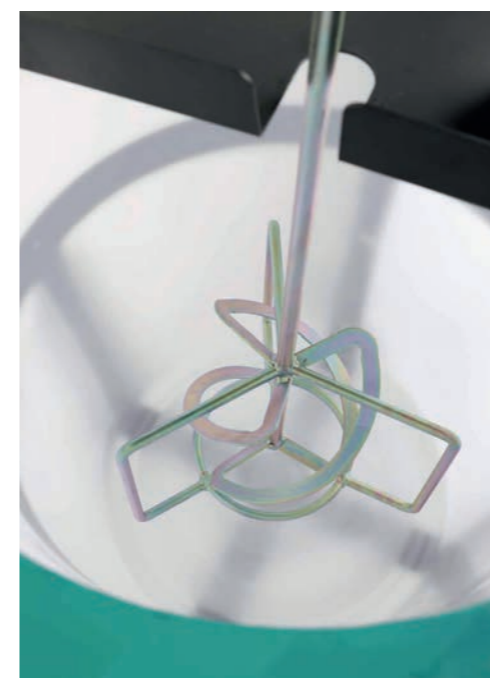

#### BIHUI Garde

- Mengstaaf
- Afmeting: 127 x 600 x 14mm

Art.nr.	Maat
202400220	127 x 600 x 14mm



#### BIHUI Garde

- Mengstaaf
- Afmeting: 110 x 600 x 14mm

Art.nr.	Maat
202400221	110 x 600 x 14mm

**NIEUW**



### BIHUI Elektrische Handmixer

- Variabele en constante snelheid
- VDE stekker en 3m kabel
- Snel te monteren mengstaaf
- Elektronische softstart functie
- Geschikt voor het mengen van cement, verf, tegellijm, lijm, etc.

Technische informatie			
	1600W	1800W	2000W
Mengvolume	65 liter	85 liter	100 liter
Mengstaaf	600 x 140mm	600 x 160mm	600 x 160mm
Voltage	230/110V		
Snelheid 1	250-500rpm/min		
Snelheid 2	400-800rpm/min		
Aansluiting	M14		
Beveiliging	Klasse II		

### BIHUI CG Werkstandaard t.b.v. CG1900

- Werkstandaard in hoogte verstelbaar van 1 - 1,2m
- Voorzien van ergonomische handgrepen
- Met 2,5m kabel, schakelkast en universele wielen
- Geschikt voor de BIHUI 1900W en 2000W Betonslijper
- Bespaar tijd en energie tijdens het polijsten of schuren van grote oppervlaken

Art.nr.	Maat
202300166	1.0-1.2m







## BETONSLIJPERS

### BIHUI Betonslijper 1900W

- Gemaakt van duurzaam aluminium, metaal en nylon
- Ergonomisch ontwerp met verhoogde balans en vlakheid
- Geschikt voor vrijwel alle 180mm diamant- en harsschijven
- Voorzien van uitschakel- en overbelastingsbeveiliging
- Voorzien van snelheidsregelaar
- Full-wave elektronica, softstart en startstroom begrenzingsfunctie
- Afneembare voorste beschermingshoes met magneet, voor het slijpen in (binnen)hoeken
- Zelfreinigend ontwerp is uitgerust met professionele stofzuiger aansluiting voor stofvrij werken
- Geschikt voor materialen zoals tegels, beton, tegellijm, gips, etc.



202300165

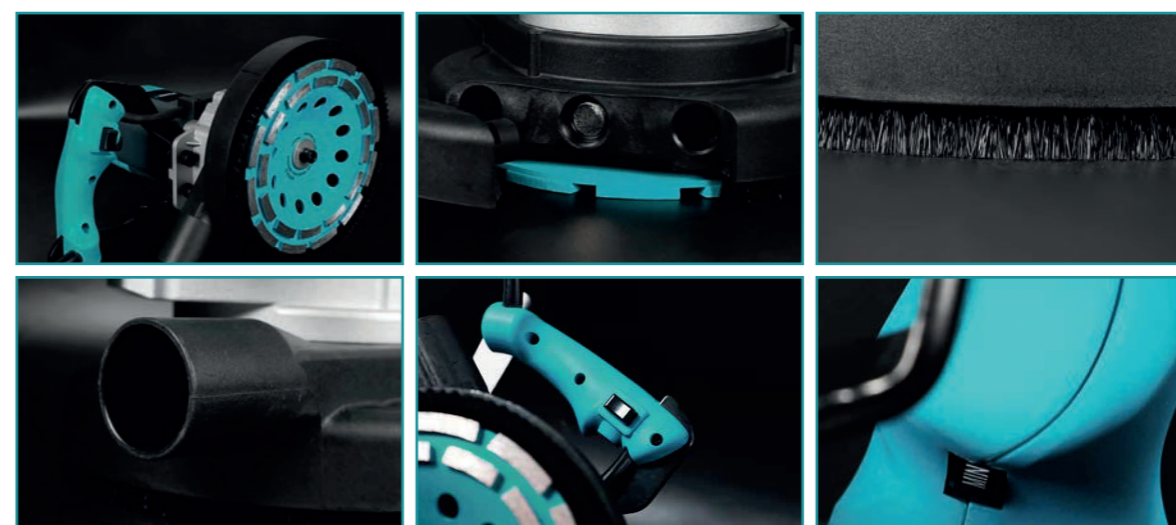

### BIHUI Betonslijper 2000W

- Gemaakt van duurzaam aluminium, metaal en nylon
- Ergonomisch ontwerp met verhoogde balans en vlakheid
- Voorzien van uitschakel- en overbelastingsbeveiliging
- Voorzien van snelheidsregelaar
- Full-wave elektronica, softstart en startstroom begrenzingsfunctie
- Geschikt voor materialen zoals tegels, beton, tegellijm, gips, etc.



202300164

Technische informatie		
Artikelnummer	202300165	202300164
Vermogen	1900W	2000W
Voltage	230V/50Hz	230/110V
Snelheid	0-3000rpm	0-3000rpm
Wiel	180mm	180mm



## STOFZUIGERS

### BIHUI Stofzuiger VCH30 1200W

- Voor het zuigen van vaste deeltjes (stof en snijafval) en water
- Halfautomatisch HEPA-filterreinigingssysteem
- Blower-functie en stofvol-indicator
- Met geïntegreerd stopcontact
- Opbergruimte voor accessoires
- Afvoervoorziening voor gemakkelijke afvoer van vloeistoffen
- Handige slanghaak voor gemakkelijk transport en opslag

Technische informatie	
Artikelnummer	202300554
Voltage / Frequentie	230V/50Hz
Motorkracht	1200W
Capaciteit tank	30 liter
Netto gewicht	9,5kg
Snoerlengte	2,3m



Stofzuigslang



Vloerborstel voor tapijt



Vloerborstel voor nat gebruik



Borstel voor bekleding en meubels



Ronde borstel voor o.a. zaagsel



HEPA filter



Spleet mondstuk voor hoekjes



Kunststof aansluitingen





### BIHUI Industriële Stofzuiger VCA38 1200W

- Het innovatieve automatische reinigingssysteem zorgt voor een hoge zuigkracht van de stofzuiger
- Voorzien van 2 HEPA-filters
- Geschikt voor zowel natte vloeistoffen als droge materialen
- Zuigkrachtregeling voor aangepast zuigvermogen
- Automatisch systeem voor het legen van de gehele zuigslang
- Robuuste (zwenk)wielen, speciaal voor gebruik in de bouw
- Kabelwikkel voor het gemakkelijk opbergen van het snoer
- Praktische accessoirekoffer en opbergruimte

Technische informatie	
Artikelnummer	202400168
Voltage / Frequentie	230V/50Hz
Motorkracht	1200W
Capaciteit tank	38 liter
Netto gewicht	13,5kg
Snoerlengte	4m

**NIEUW**



Stofzuigslang



Vloerborstel



Handvat



Buizen



Kunststof spleetmondstuk



Verloopstuk adapter



Stofzak



Stofzuigerzak



### BIHUI Stofzuiger VCM35 1200W

- Hoogwaardige RVS zuigbuizen
- Constant hoge luchtstroom, ook tijdens filterreiniging
- Elektronische soft-start met uitgestelde uitschakeling
- Waterherkenning met sensor
- Robuuste (zwenk)wielen, speciaal voor gebruik in de bouw
- Verstelbare, opvouwbare beugel voor gemakkelijk transport

Technische informatie	
Artikelnummer	202400167
Voltage / Frequentie	230V/50Hz
Motorkracht	1200W
Capaciteit tank	35 liter
Netto gewicht	16kg
Zuigslang 35mm	5m
Zuigslang 38mm	2,5m



### BIHUI Haakse Slijper 1200W

- Voorzien van softstart met constant toerental
- M14-aansluiting
- 6 variabele versnellingen van 3.000-11.000rpm
- Met snoer van 3 meter en uitschakelbeveiliging
- TPR zij-handgreep met twee standen
- Inclusief sleutel, beschermkap en zijhandgreep

Technische informatie	
Artikelnummer	202400222
Vermogen	1200W
Voltage	230V/50Hz
Snelheid	3000-11000rpm



### BIHUI Dust Collector Box

- Geschikt voor boren en zagen
- Stofgat wordt verbonden met stofzuiger
- Stofafval luik aan de onderkant
- Zachte handgreep voor gemakkelijk dragen
- Lichtgewicht en stevige structuur

Art.nr.	Maat
202300513	500 x 350 x 62mm



### BIHUI Haakse Slijper AG12 1200W

- Voorzien van softstart met constant toerental
- M14-aansluiting
- 6 variabele versnellingen van 3.000-11.000rpm
- Met snoer van 3 meter en uitschakelbeveiliging
- TPR zij-handgreep met twee standen
- Inclusief sleutel, beschermkap en zijhandgreep



Technische informatie	
Artikelnummer	202300102
Vermogen	1200W
Voltage	230V/50Hz
Snelheid	3000-11000rpm



BOREN

ZAGEN

POLIJSTEN

### BIHUI Haakse Slijper AG14 1400W

- Voorzien van softstart met constant toerental
- M14-aansluiting
- 6 variabele versnellingen van 3.000-10.000rpm
- Met snoer van 3 meter en uitschakelbeveiliging
- TPR zij-handgreep met twee standen
- Snel verwisselbare afdekkap
- Inclusief sleutel, beschermkap en zijhandgreep



Technische informatie	
Artikelnummer	202400019
Vermogen	1400W
Voltage	110V/60Hz
Snelheid	3000-10000rpm



BOREN

ZAGEN

POLIJSTEN





### BIHUI Turbo Flat Diamantschijf 1,2 mm

- Volledig doorlopende diamantrand van 7mm hoog
- Dun zaagblad van 1,2mm voor strakkere zaagsneden
- Geschikt voor het zagen van harde tegels, marmer, slabs, etc.
- Geschikt voor montage op de haakse slijper

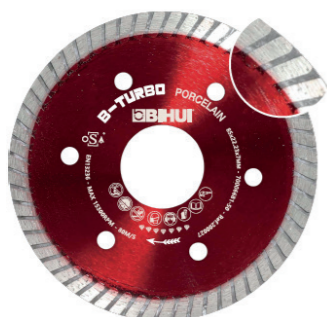

Art.nr.	Diameter	Asgat	Segment hoogte
202300340	85mm	22,23mm	7

### BIHUI Turbo Flat Diamantschijf 1,2 mm

- Volledig doorlopende diamantrand van 7mm hoog
- Dun zaagblad van 1,2mm voor strakkere zaagsneden
- Versterkte kern met 55mm dubbele flens
- Geschikt voor het zagen van harde tegels, marmer, slabs, etc.
- Geschikt voor montage op de haakse slijper



Art.nr.	Diameter	Asgat	Segment hoogte
202300342	115mm	22,23mm	7
202300343	125mm	22,23mm	7

### BIHUI Turbo Flat Diamantschijf 1,2 mm

- Volledig doorlopende diamantrand van 7mm hoog
- Dun zaagblad van 1,2mm voor strakkere zaagsneden
- Versterkte kern met 70mm dubbele flens
- Geschikt voor het zagen van harde tegels, marmer, slabs, etc.
- Geschikt voor montage op de zaagmachine



Art.nr.	Diameter	Asgat	Segment hoogte
202300342	115mm	22,23mm	7
202300343	125mm	22,23mm	7

### BIHUI Master Diamantschijf 1,2 mm

- Volledig doorlopende diamantrand van 10mm hoog
- Dun zaagblad van 1,2mm voor strakkere zaagsneden
- Versterkte kern met 55mm dubbele flens
- Geschikt voor harde tegels, porselein, keramiek, etc.
- Geschikt voor montage op de haakse slijper

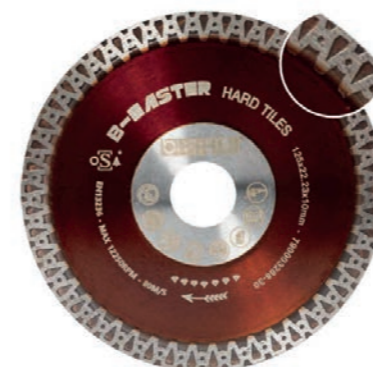

Art.nr.	Diameter	Asgat	Segment hoogte
202300327	115mm	22,23mm	10
202300328	125mm	22,23mm	10

### BIHUI Ultra-Slim Diamantschijf 1,1 mm

- Volledig doorlopende diamantrand van 7mm hoog
- Extra dun zaagblad van 1,1 mm voor strakkere zaagsneden
- Versterkte kern met 70mm dubbele flens
- Geschikt voor slabs, porselein, keramiek, etc.
- Geschikt voor montage op de haakse slijper



Art.nr.	Diameter	Asgat	Segment hoogte
202300335	115mm	22,23mm	7
202300336	125mm	22,23mm	7

### BIHUI Magic Diamantschijf 1,2 mm

- Volledig doorlopende diamantrand van 10mm hoog
- Dun zaagblad van 1,2 mm voor strakkere zaagsneden
- Versterkte kern met 55mm dubbele flens
- Geschikt voor porselein, marmer en slabs, etc.
- Geschikt voor montage op de haakse slijper



Art.nr.	Diameter	Asgat	Segment hoogte
202300331	115mm	22,23mm	10
202300332	125mm	22,23mm	10



### Diamond Blade

- Volledig doorlopende diamantrand van 10mm hoog
- Versterkte kern met 55mm dubbele flens
- Geschikt voor harde tegels, porselein, keramiek, etc.
- Geschikt voor montage op de haakse slijper

Art.nr.	Diameter	Asgat	Segment hoogte
DCDB115	115mm	22,23mm	10
DCDB125	125mm	22,23mm	10

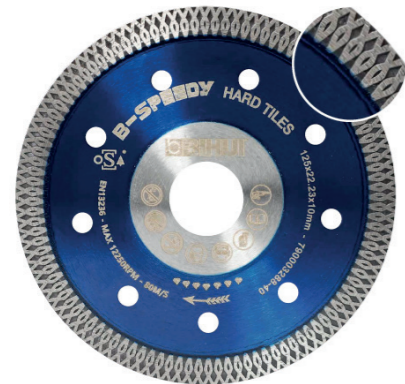

### BIHUI Speed Diamantschijf 1,2 mm

- Volledig doorlopende diamantrand van 10mm hoog
- Dun zaagblad van 1,2 mm voor strakkere zaagsneden
- Versterkte kern met 55mm dubbele flens
- Geschikt voor harde tegels, porselein, keramiek, etc.
- Geschikt voor montage op de haakse slijper

Art.nr.	Diameter	Asgat	Segment hoogte
202300333	115mm	22,23mm	10
202300334	125mm	22,23mm	10

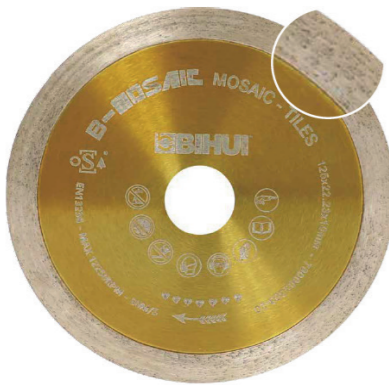

### BIHUI Mozaïek Diamantschijf

- Volledig doorlopende diamantrand van 10mm hoog
- Geschikt voor mozaïek tegels, glasmozaïek, steenmozaïek, etc.
- Geschikt voor montage op de haakse slijper

Art.nr.	Diameter	Asgat	Segment hoogte
202300337	115mm	22,23mm	10
202300338	125mm	22,23mm	10



### Diamond Blade

- Volledig doorlopende diamantrand van 10mm hoog
- Dun zaagblad van 1,4 mm voor strakkere zaagsneden
- Versterkte kern met 55mm dubbele flens
- Hoge snelheid zagen met minimale versnippering en koeling
- Geschikt voor harde tegels, porselein, keramiek, etc.
- Geschikt voor montage op de haakse slijper

Art.nr.	Diameter	Asgat	Segment hoogte
202400112	115mm	22,23mm	10



### BIHUI Fast DT Diamantschijf 115 mm

- Volledig doorlopende diamantrand van 12mm hoog
- Diamantrand met vier speciale 'W's'
- Dikke 2,4mm behuizing voor universeel gebruik
- Geschikt voor graniet, steen, harde bakstenen, etc.
- Geschikt voor montage op de haakse slijper

Art.nr.	Diameter	Asgat	Segment hoogte
202300346	115mm	22,23mm	12



### BIHUI Fast DT Diamantschijf 125 mm

- Volledig doorlopende diamantrand van 12mm hoog
- Diamantrand met vier speciale 'W's'
- Dikke 2,4mm behuizing voor universeel gebruik
- Geschikt voor graniet, steen, harde bakstenen, etc.
- Geschikt voor montage op de haakse slijper

Art.nr.	Diameter	Asgat	Segment hoogte
202300347	125mm	22,23mm	12



### BIHUI Fast DT Diamantschijf 230 mm

- Volledig doorlopende diamantrand van 12mm hoog
- Diamantrand met vier speciale 'W's'
- Dikke 2,4mm behuizing voor universeel gebruik
- Geschikt voor graniet, steen, harde bakstenen, etc.
- Geschikt voor montage op de haakse slijper

Art.nr.	Diameter	Asgat	Segment hoogte
202300348	230mm	22,23mm	12

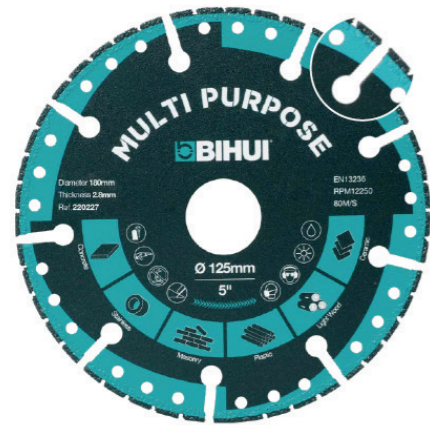

### BIHUI Diamond Multi Disk

- Gesegmenteerde diamantrand van 4mm hoog
- Dik zaagblad van 2,4 mm voor stabiele zaagsneden
- Geschikt voor RVS, keramiek, beton, metselwerk, plastic, etc.
- Geschikt voor montage op de haakse slijper

Art.nr.	Diameter	Asgat	Segment hoogte
202300318	115mm	22,23mm	4
202300319	125mm	22,23mm	4
202300320	180mm	22,23mm	5

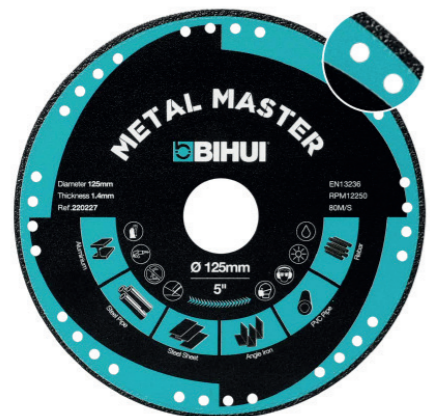

### BIHUI Metal Master

- Volledig doorlopende diamantrand van 3mm hoog
- Dun zaagblad van 1,4 mm voor strakke zaagsneden
- Geschikt voor aluminium, staal, staalplaat, hoekijzer, pvc, betonstaal, etc.
- Geschikt voor montage op de haakse slijper

Art.nr.	Diameter	Asgat	Segment hoogte
202300310	115mm	22,23mm	3
202300311	125mm	22,23mm	3
202300312	180mm	22,23mm3	4



### BIHUI General Cut

- Diamantrand van 3mm hoog
- Dun zaagblad van 1,4 mm voor strakke zaagsneden
- Geschikt voor aluminium, gipsplaten, plastic, licht hout, glasvezel cement, etc.
- Geschikt voor montage op de haakse slijper

Art.nr.	Diameter	Asgat	Segment hoogte
202300314	115mm	22,23mm	3
202300315	125mm	22,23mm	3
202300316	1805mm	22,23mm	4



### BIHUI Diamantschijf Universeel

- Volledig doorlopende diamantrand van 7,5mm hoog
- Dun zaagblad van 1,6 mm voor strakkere zaagsneden
- Hoge snelheid zagen met minimale versnippering en koeling
- Geschikt voor montage op de haakse slijper

Art.nr.	Diameter	Asgat	Segment hoogte
202400107	115mm	22,23mm	7,5



### BIHUI Turbo Diamantschijf Slender 1,2 mm

- Droog zagen tot 20mm
- Versterkte kern met lange levensduur
- Voor strakke zaagsneden en minder stof
- Geschikt voor tegels, marmer, natuursteen, etc.
- Geschikt voor montage op de haakse slijper

Art.nr.	Diameter	Asgat	Segment hoogte
202300323	115mm	22,23mm	10
202300324	125mm	22,23mm	10

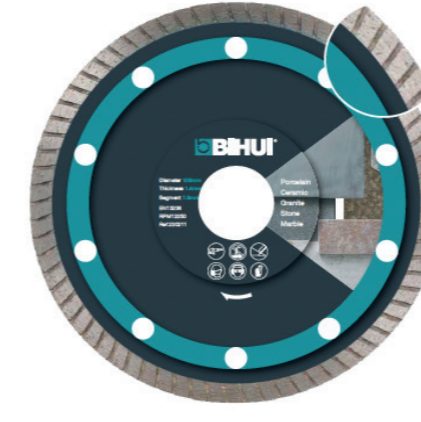

### BIHUI Turbo Diamantschijf Slender 1,4 mm

- Droog zagen tot 20mm
- Versterkte kern met lange levensduur
- Voor strakke zaagsneden en minder stof
- Geschikt voor tegels, marmer, natuursteen, etc.
- Geschikt voor montage op de haakse slijper

Art.nr.	Diameter	Asgat	Segment hoogte
202300325	115mm	22,23mm	7,5
202300326	125mm	22,23mm	7,5

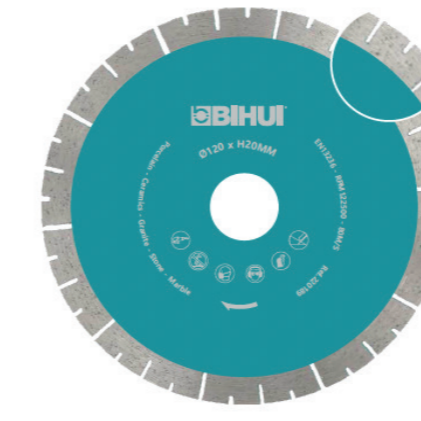

### BIHUI Diamantschijf DT Extra

- Volledig doorlopende diamantrand van 10mm hoog
- Dikke 1,8mm behuizing voor universeel gebruik
- Speciale stalen behuizing voor extra stijfheid
- Hoge snelheid zagen met minimale versnippering en koeling
- Geschikt voor harde tegels, porselein, keramiek, etc.
- Geschikt voor montage op de haakse slijper

Art.nr.	Diameter	Asgat	Segment hoogte
202300322	120mm	20,00mm	10



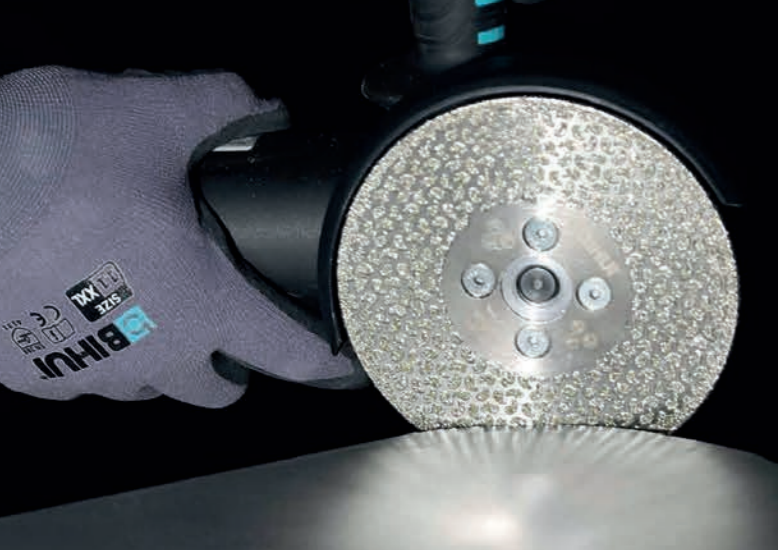

### BIHUI Diamantschijf Multi Dubbel Medium

- Ontworpen voor afschuinen, smalle zaagsneden, slijpen en het afronden en bijwerken van hoeken en randen
- Geschikt voor porselein, marmer, graniet, etc.
- Geschikt voor montage op de haakse slijper 

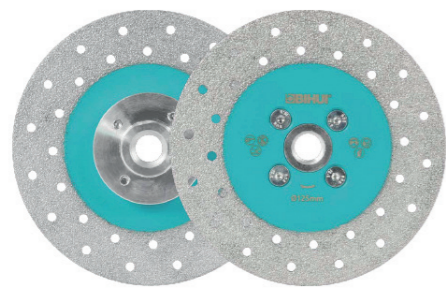

Art.nr.	Diameter	Aansluiting	Max. RPM
202400123	115mm	M14	13300
202300380	125mm	M14	12250

### BIHUI Multi Dubbel Diamantschijf

- Ontworpen voor afschuinen, smalle zaagsneden, slijpen en het afronden en bijwerken van hoeken en randen
- Geschikt voor porselein, marmer, graniet, etc.
- Geschikt voor montage op de haakse slijper 



Art.nr.	Diameter	Aansluiting	Max. RPM
202300377	115mm	M14	12250

### BIHUI 2in1 Verstek Diamantschijf

- Volledig doorlopende diamantrand van 25mm hoog
- Zaagblad van 2 mm met de nodige sterkte en stijfheid
- Speciale stalen behuizing voor extra stijfheid
- Hoge snelheid zagen met minimale versnippering en koeling
- Geschikt voor harde tegels, porselein, keramiek, etc. 
- Geschikt voor montage op de haakse slijper

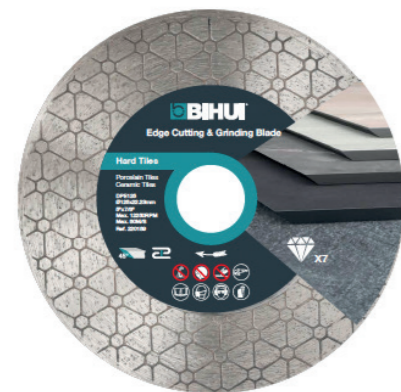

Art.nr.	Diameter	Asgat	Max. RPM
202300402	125mm	22,23mm	12250

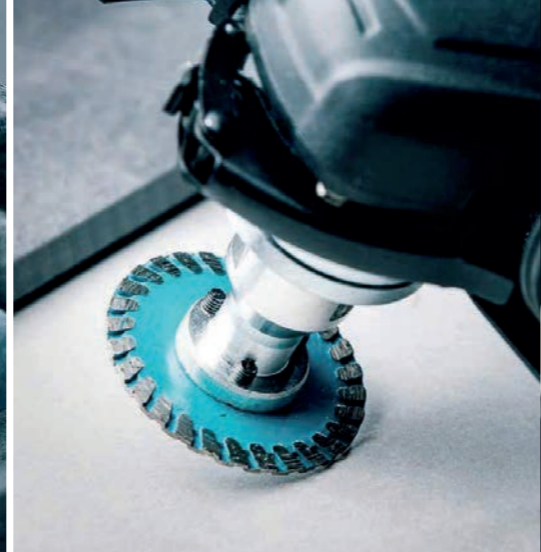
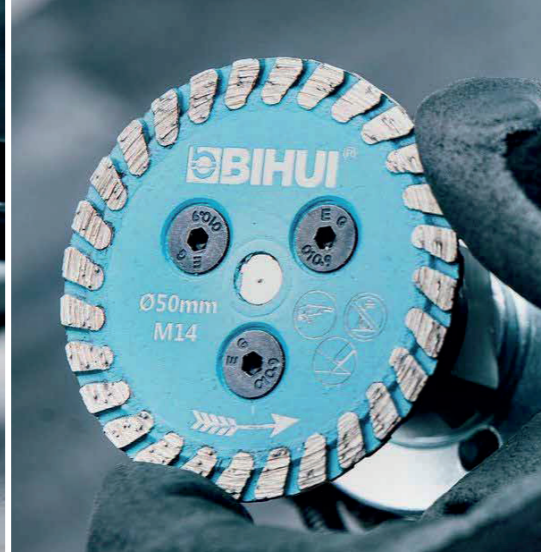

### BIHUI Mini Wheel Diamantschijf

- Voor snel en nauwkeurig zagen
- Ideaal voor keramiek, porselein, marmer en steen
- Geschikt voor montage op de haakse slijper



Art.nr.	Diameter	Aansluiting	Segment hoogte
202300359	50mm	M14	6



### BIHUI Multi Dubbel Diamantschijf

- Voor snel zagen op moeilijk bereikbare plekken
- Ideaal voor beton, egaliseermiddel en lijm
- Draai met de hand om de draairichting te controleren
- Geschikt voor montage op de haakse slijper



Art.nr.	Diameter	Aansluiting	Segment hoogte
202300373	50mm	M14	6



### BIHUI Hand Polijst Pad

- Voor het nat en droog bijwerken van randen en oppervlakken
- Geschikt voor tegels, porselein, marmer en glas
- Gebruik het gehele diamant oppervlak voor een optimaal resultaat
- Afmeting: 55 x 95 mm



Art.nr.	Korrel
202300387	60#
202300388	120#
202300389	200#
202300390	400#

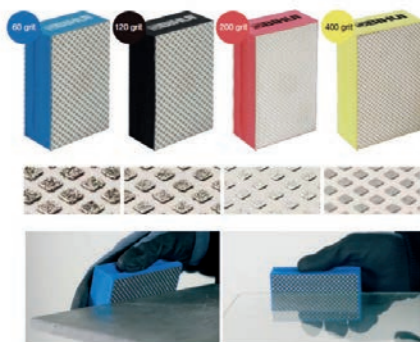

### BIHUI Bullnose

- Bullnose ontwerp voor een snelle afwerking
- Gemiddelde korrel voor universeel slijpen
- Geschikt voor harde tegels, porselein, keramiek, etc.
- Geschikt voor montage op de haakse slijper



Art.nr.	Diameter	Dikte	Max. RPM
202300700	75mm	10mm	11000
202300701	75mm	15mm	11000
202300702	75mm	20mm	11000



### BIHUI Bullnose

- Bullnose ontwerp voor een snelle afwerking
- Gemiddelde korrel voor universeel slijpen
- Geschikt voor harde tegels, porselein, keramiek, etc.
- Geschikt voor montage op de haakse slijper



Art.nr.	Diameter	Dikte	Max. RPM
202400189	75mm	10mm	11000
202400190	75mm	15mm	11000
202400191	75mm	20mm	11000



### BIHUI Bullnose

- Bullnose ontwerp voor een snelle afwerking
- Gemiddelde korrel voor universeel slijpen
- Geschikt voor harde tegels, porselein, keramiek, etc.
- Geschikt voor montage op de haakse slijper



Art.nr.	Diameter	Dikte	Max. RPM
202400192	75mm	10mm	11000
202400193	75mm	15mm	11000
202400194	75mm	20mm	11000

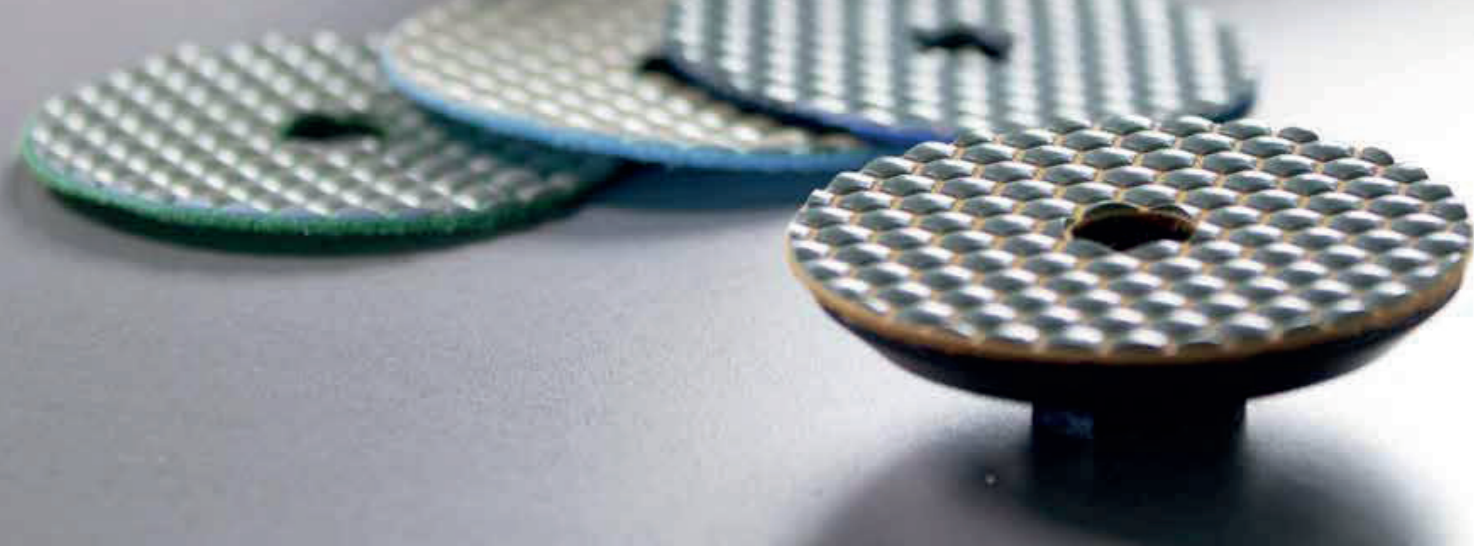
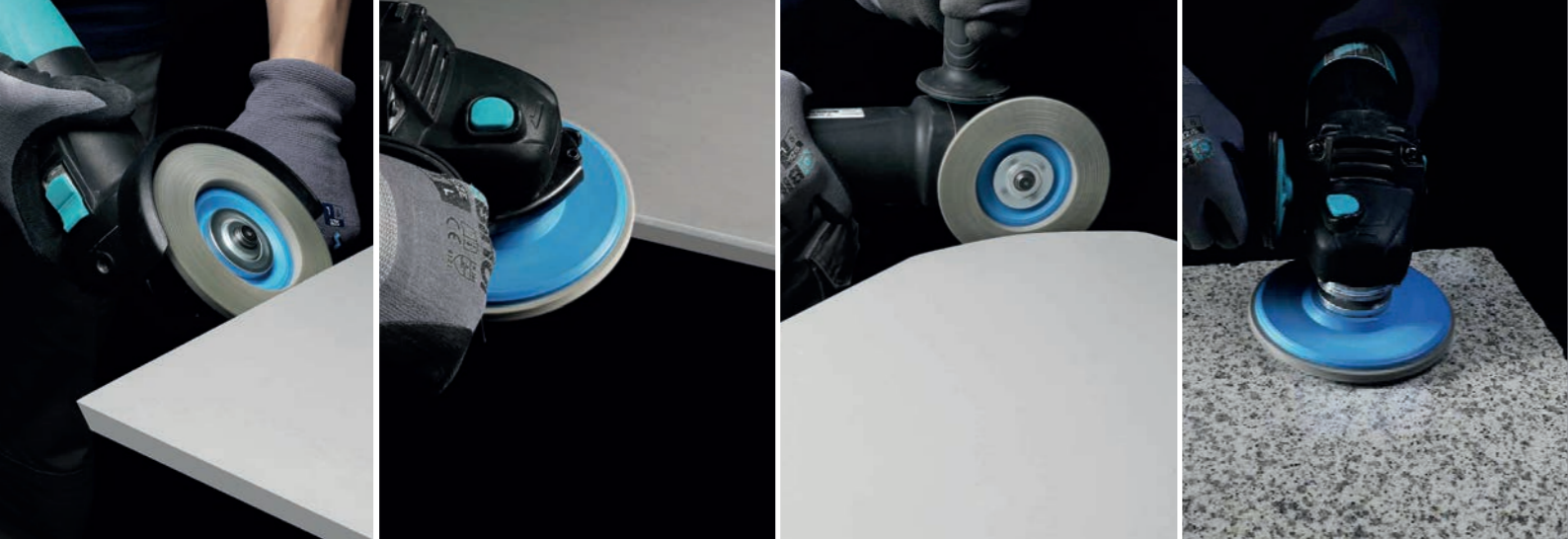

### BIHUI Edger Diamantschijf 115 mm

- Spiraalvormig turbo design voor agressief en snel slijpen
- Duurzaam diamant en siliciumcarbide flappen
- Asgat van 22,23, geschikt voor de meeste haakse slijpers
- Geschikt voor materialen, zoals porselein, marmer, graniet, etc.

Art.nr.	Diameter	Korrel	Max. RPM
202300400	115mm	60#	10500
202400126	115mm	120#	10500
202300401	115mm	200#	10500

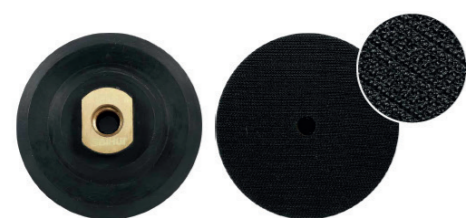

### BIHUI Polijst Pad Houder

- Klittenband verbinding voor polijst pads
- Rubberen basis voorzien van een M14-aansluiting
- Geschikt voor montage op de haakse slijper

Art.nr.	Diameter	Aansluiting
DPPH4	100mm	M14

### BIHUI Diamant Polijst Pad

- Agressief en voor een goede afwerking
- Ideaal voor het polijsten van vlakke oppervlakken en afgeschuinde randen
- Geschikt voor tegels, porselein, marmer en glas

Art.nr.	Diameter	Korrel
202300398	100mm	50#
202300399	100mm	100#

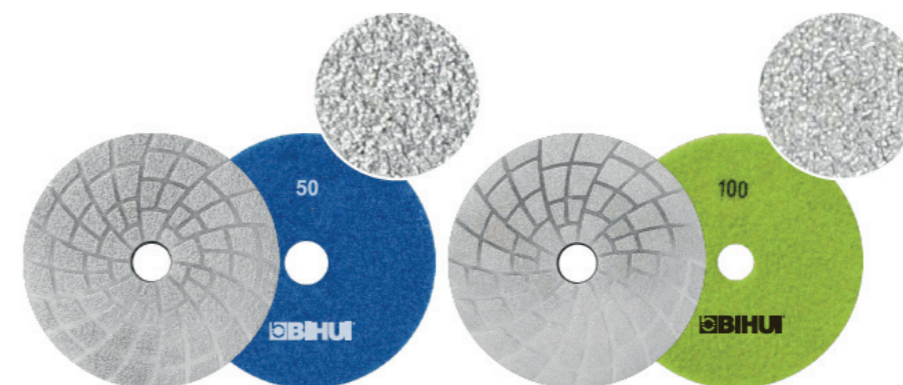

### BIHUI Diamant Polijst Pad

- Scherp, duurzaam en voor een goede afwerking
- Ideaal voor het polijsten van vlakke oppervlakken en afgeschuinde randen
- Ideaal voor witte en lichtgekleurde keramische tegels en andere materialen

Art.nr.	Diameter	Korrel
202300391	100mm	50#
202300392	100mm	100#
202300393	100mm	200#
202300394	100mm	800#
202300395	100mm	1500#

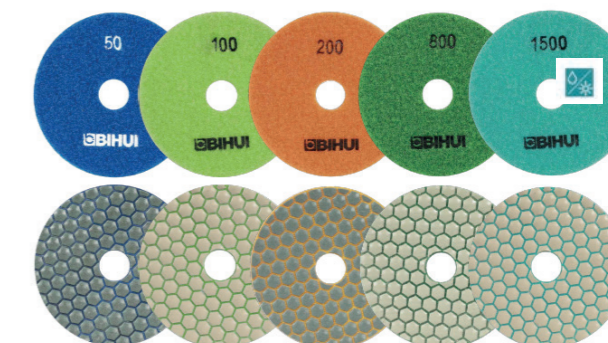

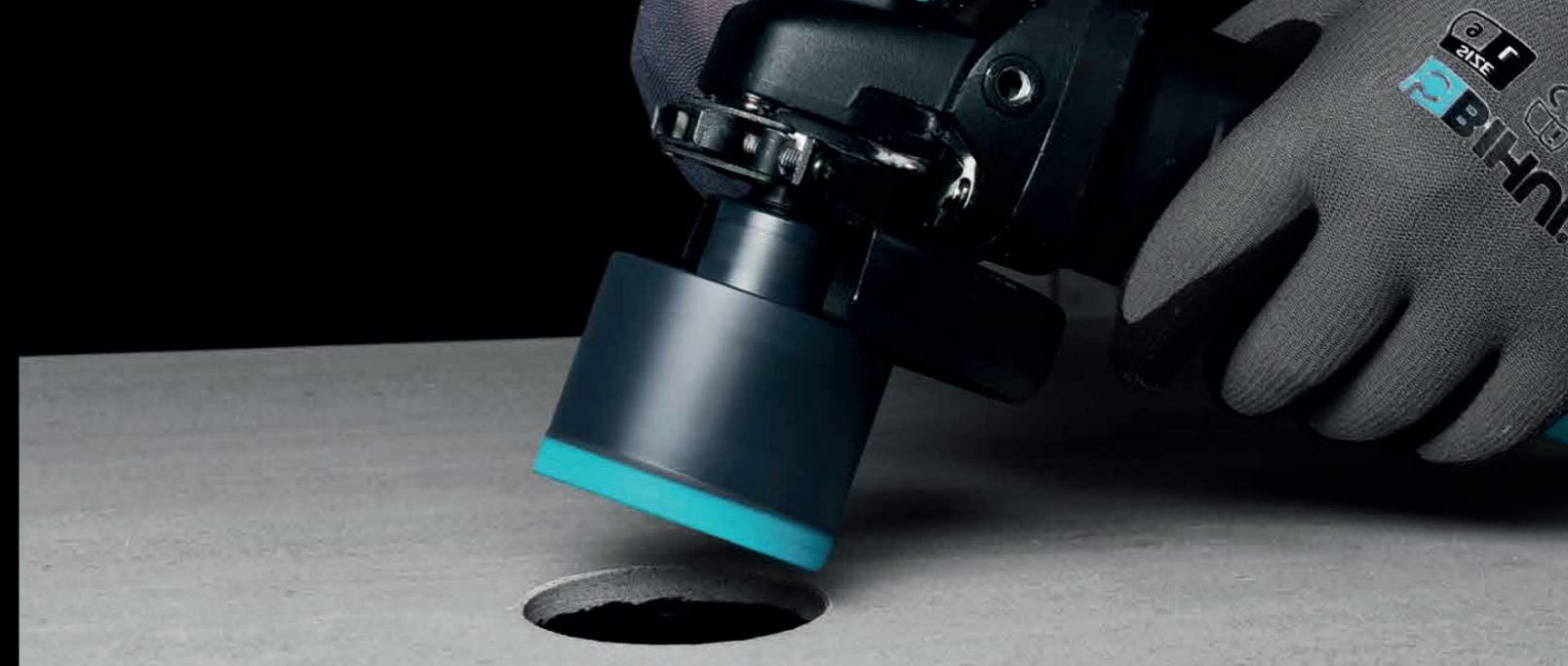

### BIHUI Turbo Dry Tegelboor 2.0

- Voorzien van M14-aansluiting boor haakse slijper
- Hogere snelheid en langere levensduur
- Aanbevolen toerental RPM 11000
- Geschikt voor porselein, marmer, graniet, etc.



Art.nr.	Diameter	Aansluiting
202400195	5mm	M14
202400196	6mm	M14
202400197	7mm	M14
202400198	8mm	M14
202400199	10mm	M14
202400200	12mm	M14
202400201	14mm	M14
202400202	20mm	M14



### BIHUI Gesinterde Turbo Dry Tegelboor

- Gesinterde diamant technologie
- M14-aansluiting voor montage op de haakse slijper
- Hogere snelheid en langere levensduur
- Aanbevolen toerental RPM 11000
- Geschikt voor porselein, marmer, graniet, etc.



Art.nr.	Diameter	Art.nr.	Diameter
202400203	6mm	202400209	45mm
202400204	8mm	202400210	50mm
202400205	10mm	202400211	65mm
202400206	12mm	202400212	68mm
202400207	20mm	202400213	70mm
202400208	35mm	202400214	75mm



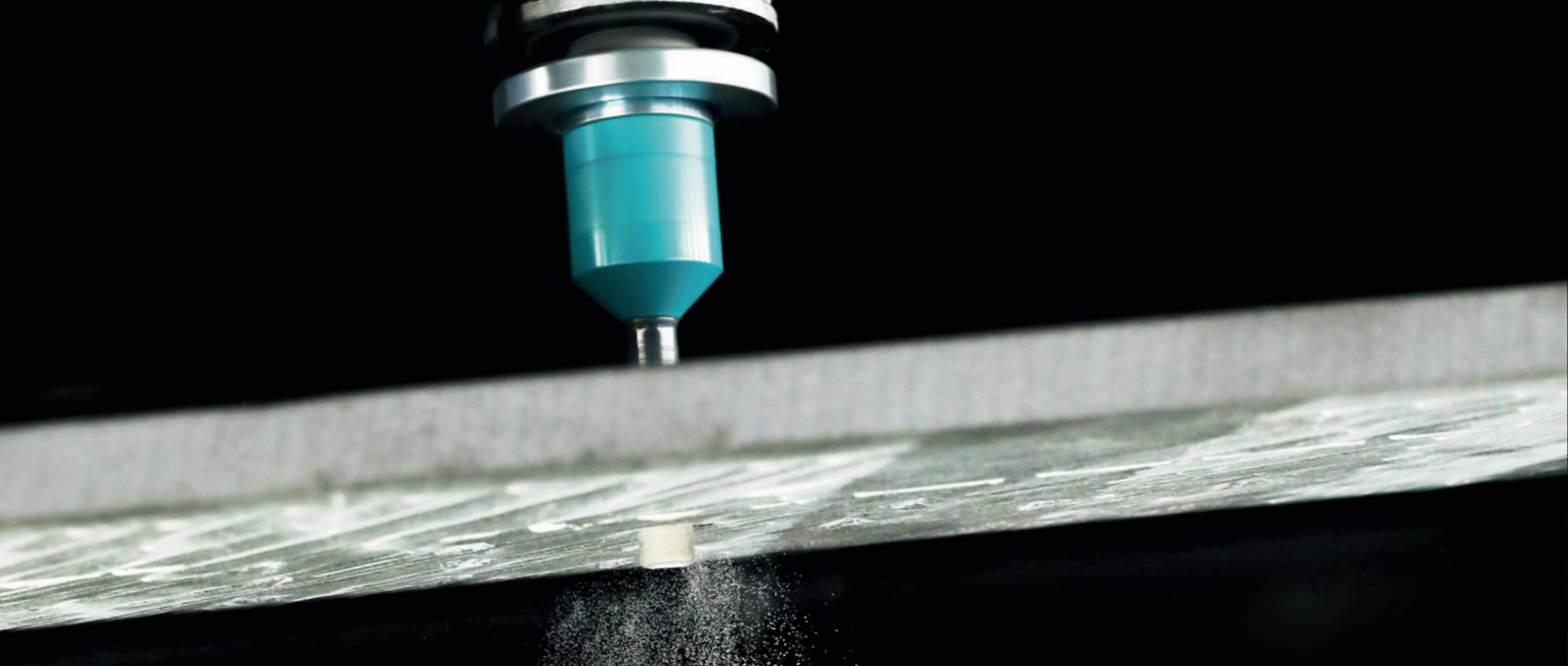

### BIHUI Tegelboor

- Vacuümgesoldeerde diamantboor
- M14-aansluiting voor montage op de haakse slijper
- Hoge snelheid en met een lange levensduur
- Aanbevolen toerental van 11000 RPM
- Geschikt voor het boren van porselein, marmer en graniet

Art.nr.	Maat	Art.nr.	Maat
202300185	6mm	202300207	55mm
202300187	8mm	202300208	57mm
202300188	10mm	202300209	60mm
202300189	12mm	202300210	65mm
202300194	20mm	202300211	68mm
202300196	25mm	202300212	70mm
202300197	28mm	202300213	75mm
202300198	30mm	202300214	82mm
202300200	35mm	202300215	100mm
202300202	40mm	202300217	115mm
202300205	50mm	202300218	120mm

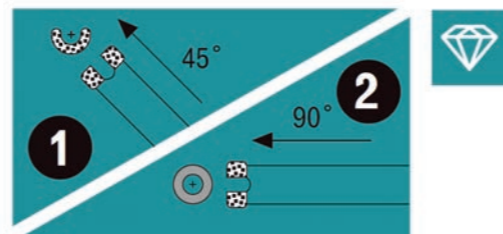

### BIHUI Tegelboor Wax Quick

- Snel vast te zetten op de boormachine
- Hoge snelheid en met een lange levensduur
- Aanbevolen toerental van 2500 RPM
- Geschikt voor het boren van porselein, marmer en graniet



Art.nr.	Maat	Aansluiting
202300265	5mm	HEX
202300266	6mm	HEX
202300267	7mm	HEX
202300268	8mm	HEX
202300269	10mm	HEX
202300270	12mm	HEX
202300271	14mm	HEX
202300272	20mm	HEX



### BIHUI PRO Cooling Wax

- Voor het koelen van tegelboren
- Verlengt de levensduur van de tegelboor
- Zorgt voor een betere boorsnelheid



Art.nr.	Inhoud
202300184	20-25ml
202400215	30ml
202400216	50ml
202300268	100 stuks





GESCHIKT VOOR  
PORSELEIN EN HARDE  
TEGELS



GESCHIKT VOOR  
DROOG GEBRUIK



GEBRUIK MET HAAKSE  
SLIJPER 11000 RPM



#### BIHUI Tegelboor Set M14 - 5-Delig

- Vacuümgesoldeerde diamantboren
- M14-aansluiting voor montage op de haakse slijper
- Adapter voor montage op de boormachine
- Hoge snelheid en lange levensduur

Art.nr.	Inhoud
202300219	Ø6mm, Ø8mm, Ø10mm, Ø12mm, adapter



#### BIHUI Tegelboor Set M14 - 4-Delig

- Vacuümgesoldeerde diamantboren
- M14-aansluiting voor montage op de haakse slijper
- Hoge snelheid en lange levensduur

Art.nr.	Inhoud
202300220	Ø25mm, Ø40mm, Ø60mm, Ø70mm



#### BIHUI Tegelboor Set M14 - 5-Delig

- Vacuümgesoldeerde diamantboren
- M14-aansluiting voor montage op de haakse slijper
- Hoge snelheid en lange levensduur

Art.nr.	Inhoud
202300223	Ø20mm, Ø35mm, Ø55mm, Ø60mm, Ø75mm



#### BIHUI Tegelboor Set M14 - 6-Delig

- Vacuümgesoldeerde diamantboren
- M14-aansluiting voor montage op de haakse slijper
- Adapter voor montage op de boormachine
- Hoge snelheid en lange levensduur

Art.nr.	Inhoud
202300221	Ø6mm, Ø8mm, Ø20mm, Ø35mm, Ø50mm, Ø70mm



#### BIHUI Tegelboor Set M14 - 6-Delig

- Vacuümgesoldeerde diamantboren
- M14-aansluiting voor montage op de haakse slijper
- Adapter voor montage op de boormachine
- Hoge snelheid en lange levensduur

Art.nr.	Inhoud
202300224	Ø25mm, Ø35mm, Ø40mm, Ø45mm, Ø50mm, Ø68mm



#### BIHUI Tegelboor Set M14 - 7-Delig

- Vacuümgesoldeerde diamantboren
- M14-aansluiting voor montage op de haakse slijper
- Adapter voor montage op de boormachine
- Hoge snelheid en lange levensduur

Art.nr.	Inhoud
202300224	Ø25mm, Ø35mm, Ø40mm, Ø45mm, Ø68mm, vingerbit in 20mm en kegelbit in 20-48mm



#### BIHUI Tegelboor Set M14 - 10-Delig

- Vacuümgesoldeerde diamantboren
- M14-aansluiting voor montage op de haakse slijper
- Hoge snelheid en lange levensduur

Art.nr.	Inhoud
202300226	Ø25mm, Ø35mm, Ø40mm, Ø45mm, Ø50mm, Ø68mm, vingerbit in 20mm en kegelbit in 20-48mm, slijpschijf 125mm, koelgel



GESCHIKT VOOR  
PORSELEIN EN HARDE  
TEGELS



GESCHIKT VOOR  
DROOG GEBRUIK



GEBRUIK MET HAAKSE  
SLIJPER 11000 RPM

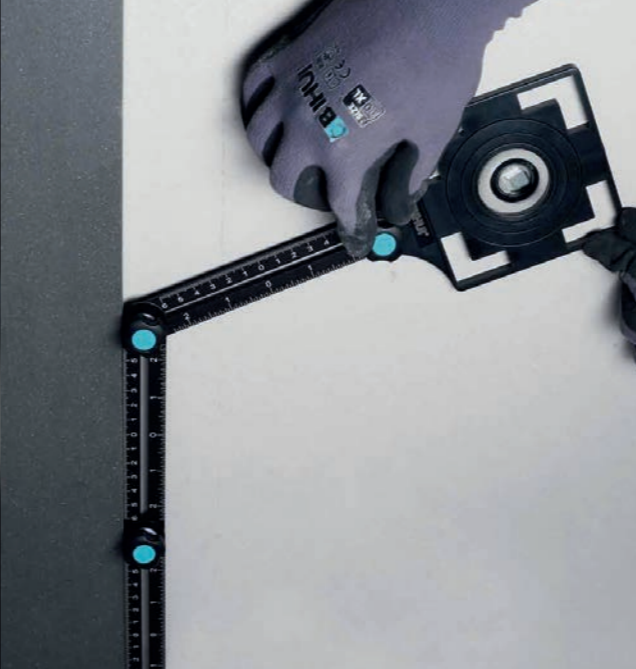
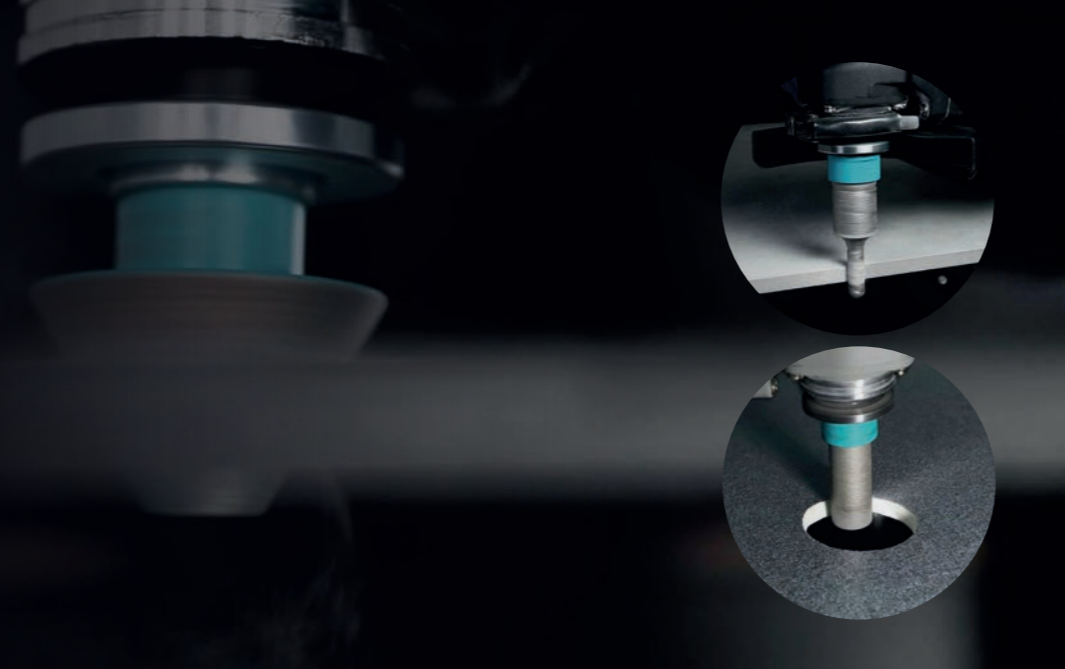

#### BIHUI Boorfreese 10mm

- Medium grit
- Aanbevolen toerental minimaal 1500 RPM
- Voor het vergroten of polijsten van gaten na het boren

Art.nr.	Maat	Aansluiting
202300227	10mm	M14



#### BIHUI Boorfreese 20mm

- Medium grit
- Aanbevolen toerental minimaal 1500 RPM
- Voor het vergroten of polijsten van gaten na het boren

Art.nr.	Maat	Aansluiting
202300228	20mm	M14



#### BIHUI Boorfreese 4-in-1

- Medium grit
- Aanbevolen toerental minimaal 1500 RPM
- Voor het vergroten of polijsten van gaten na het boren

Art.nr.	Aansluiting
202400125	M14



#### BIHUI Boorfreese Conisch M14

- Medium grit, conische top
- Aanbevolen toerental minimaal 1500 RPM
- Voor het vergroten of polijsten van gaten na het boren

Art.nr.	Maat
202300229	2-38mm

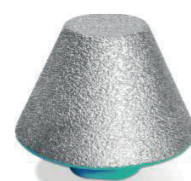

#### BIHUI Boorfreese Conisch M14

- Medium grit, platte top
- Aanbevolen toerental minimaal 1500 RPM
- Voor het vergroten of polijsten van gaten na het boren

Art.nr.	Maat
202300230	20-48mm

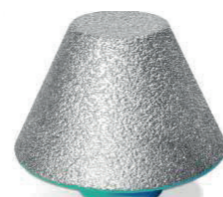

#### BIHUI Boorfreese Conisch M14

- Medium grit, platte top
- Aanbevolen toerental minimaal 1500 RPM
- Voor het vergroten of polijsten van gaten na het boren

Art.nr.	Maat
202300231	35-75mm



#### BIHUI Boorgeleider Verstelbaar Metaal

- Geïntegreerd watergat aan koelsysteem voor nat boren
- Voor het geleiden van boren van 4-115mm
- Vaste gatgrootte van 4, 5, 6, 7, 8, 10, 12, 20, 35mm
- Verstelbare stalen plaat met een max. openingslengte van 80mm
- Plaats de boor aan het einde van de geleider bij 81-115mm boren
- De zuignap kan afzonderlijk gebruikt worden en heeft een max. draagkracht van 35kg
- Zuignap is geschikt voor tegels, glas, marmer, graniet, etc.

Art.nr.	Maat
202300274	Universeel



#### BIHUI Boorgeleider Kleine Diameter

- Zuignap voor het lokaliseren van gaten
- Geïntegreerd met stalen plaat voor nauwkeurig boren
- ABS-materiaal met comfortabele nylon handgreep
- Geschikt voor de boormaten 4, 5, 6, 8, 10, 12 en 14 mm

Art.nr.	Maat
202300275	Universeel



#### BIHUI Tegelsjabloon Multi

- Gemaakt van 2,5 mm duurzame aluminiumlegering
- Laser kalibratie in zowel centimeters als inches
- Zeszijdig inklapbare armen met 360° vrij te bevestigen knoppen
- Geleider in 25, 40, 45, 55 en 75mm voor het boren in tegels, glas, marmer, graniet etc.
- Lichtgewicht, draagbaar, opvouwbaar en professioneel

Art.nr.	Maat
202300273	Universeel



### BIHUI Tegelboor Set - 6-Delig

- M14-aansluiting voor montage op de haakse slijper
- Adapter voor montage op de boormachine
- Voor het vergroten of polijsten van gaten na het boren
- Diamantfrezen in 10mm, 20mm, 2-38mm en 20-48mm
- Wax voor diamantboren en -frezen

Art.nr.	Inhoud
202400098	6-delige set



### BIHUI Tegelboor Set - 6-Delig

- Vacuümgesoldeerde diamantboren
- M14-aansluiting voor montage op de haakse slijper
- Adapter voor montage op de boormachine
- Hoge snelheid en lange levensduur
- Boren in 6mm, 8mm, 20mm, 35mm, 50mm en 70mm

Art.nr.	Inhoud
202400095	6-delige set



### BIHUI Tegelboor Set - 7-Delig

- M14-aansluiting voor montage op de haakse slijper
- Adapter voor montage op de boormachine
- Boorgeleider voor gaten van 4 tot 115mm
- Voor het vergroten of polijsten van gaten na het boren
- Diamantfrezen in 10mm, 20mm, 2-38mm, 20-48mm
- Wax voor diamantboren en -frezen

Art.nr.	Inhoud
202400099	7-delige set



### BIHUI Tegelboor Set - 10-Delig

- M14-aansluiting voor montage op de haakse slijper
- Adapter voor montage op de boormachine
- Boorgeleider voor gaten van 4 tot 115mm
- Voor het vergroten of polijsten van gaten na het boren
- Tegelboren in 12mm, 20mm en 115mm
- Diamantfrezen in 10mm, 20mm, 2-38mm en 20-48mm
- Wax voor diamantboren en -frezen

Art.nr.	Inhoud
202400097	10-delige set



### BIHUI Diamant Tools Set - 16-Delig

- Vacuümgesoldeerde diamantboren in 20mm en 38mm
- Diamant vingerbit in 20mm en kegelbit in 2-38mm
- Slijpschijf in 115mm en 125mm
- Padhouder en polijstpads in 100mm
- Handpad in korrel 60#

Art.nr.	Inhoud
202400096	16-delige set



### BIHUI Turbo Tegelboor Set - 7-Delig

- Vacuümgesoldeerde diamantboren
- M14-aansluiting voor montage op de haakse slijper
- Hoge snelheid en lange levensduur
- Boren in diverse maten, inclusief adapter

Art.nr.	Inhoud
202400094	7-delige set



### BIHUI Turbo Tegelboor Set - 10-Delig

- Vacuümgesoldeerde diamantboren
- M14-aansluiting voor montage op de haakse slijper
- Hoge snelheid en lange levensduur
- Boren in 25mm, 35mm, 40mm, 45mm, 50mm en 68mm
- Diamant vingerbit in 20mm en kegelbit in 20-48mm
- Slijpschijf in 125mm, met koelgel

Art.nr.	Inhoud
202400100	10-delige set





### BIHUI Tegelboor Nat Hex

- Geschikt voor het boren van porselein, marmer, graniet, glas en travertin
- Voor optimale prestaties is het van belang om de boor te koelen met water
- HEX-aansluiting voor montage op de boormachine

Art.nr.	Maat	Art.nr.	Maat
202300277	6mm	202300286	35mm
202300278	8mm	202300287	45mm
202300279	10mm	202300288	50mm
202300280	12mm	202300289	55mm
202300281	20mm	202300290	68mm
202300282	22mm	202300291	75mm
202300283	25mm	202300292	100mm
202300284	27mm	202300293	120mm
202300285	30mm		



### BIHUI PRO Adapter M14 - Hex

- Adapter voor M14-aansluiting naar HEX-aansluiting
- Voor montage van M14-boren op de boormachine
- Aanbevolen toerental minimaal 2500 RPM

Art.nr.	Maat
202300182	M14-HEX



### BIHUI Dust Collector

- Ideaal voor stofafzuiging bij het vul- en mengproces
- Snel vastklemmen op emmer
- 3-staps rubberen connector
- Voor emmers tot 35mm dik

Art.nr.	Maat
202300514	Universeel



### BIHUI Dust Collector

- Vangt stof tijdens het boren
- Ook voor het geleiden tijdens het boren van gaten
- Universele 25-35mm adapter
- Voorkomt lekken van fijnstof

Art.nr.	Maat
202300516	Tot 72mm



### BIHUI Dust Collector

- Vangt stof tijdens het zagen
- Geschikt voor haakse slijper
- Met niveauondersteuning voor gemakkelijk recht zagen
- Voor diamantschijf 115-125mm

Art.nr.	Maat
202300515	Ø 115-125mm

### BIHUI Dust Extractor

- Beter voor de gezondheid en minder schoonmaakwerk
- Universele aansluiting van 25-35mm
- Stofring voorkomt het vrijkomen van fijnstof
- Verstelbare deel maakt het afwerken van randen mogelijk
- Verstelbare kliksluiting voor veilige montage op de haakse slijper



Art.nr.	Maat
202300363	100-125mm
202300364	reserve stofring



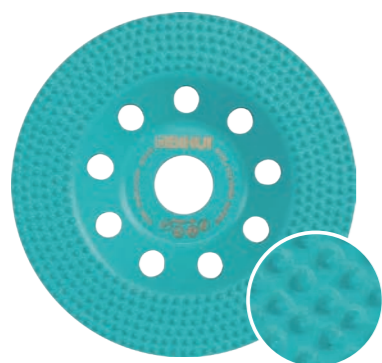

### BIHUI Coating & Lijm Komschijf 125 mm

- Gepunte diamanten voor een snelle materiaalverwijdering en een goede voorbereiding van het oppervlak
- Luchtgaten voor het realiseren van een koel en stabiel snijpatroon en verminderde slijtage
- Versterkte compound technologie met hoge duurzaamheid tegen schokken en slijtage
- Geschikt voor het verwijderen van o.a. epoxy, lijmresten en verflagen van beton, graniet, zandsteen en bouwmaterialen
- Geschikt voor montage op de haakse slijper

Art.nr.	Diameter	Asgat	Max. RPM
202300374	125mm	22,23mm	12250

### BIHUI Dual Row Komschijf



- Dubbele rij voor een snelle materiaalverwijdering en een goede voorbereiding van het oppervlak
- Luchtgaten voor het realiseren van een koel en stabiel snijpatroon en verminderde slijtage
- Geschikt voor het slijpen en afwerken van materialen
- Geschikt voor het verwijderen van lijmresten en materialen van beton, graniet, zandsteen en bouwmaterialen
- Geschikt voor montage op de haakse slijper

Art.nr.	Diameter	Asgat	Max. RPM
202300365	125mm	22,23mm	12250
202300366	180mm	22,23mm	8500

### BIHUI Grinding Komschijf



- Spiraal turbo ontwerp voor een snelle materiaalverwijdering en een goede voorbereiding van het oppervlak
- Luchtgaten voor het realiseren van een koel en stabiel snijpatroon en verminderde slijtage
- Geschikt voor het slijpen en afwerken van materialen
- Geschikt voor het verwijderen van lijmresten en materialen van beton, graniet, zandsteen en bouwmaterialen
- Geschikt voor montage op de haakse slijper

Art.nr.	Diameter	Asgat	Max. RPM
202300367	125mm	22,23mm	12250
202300368	180mm	22,23mm	8500

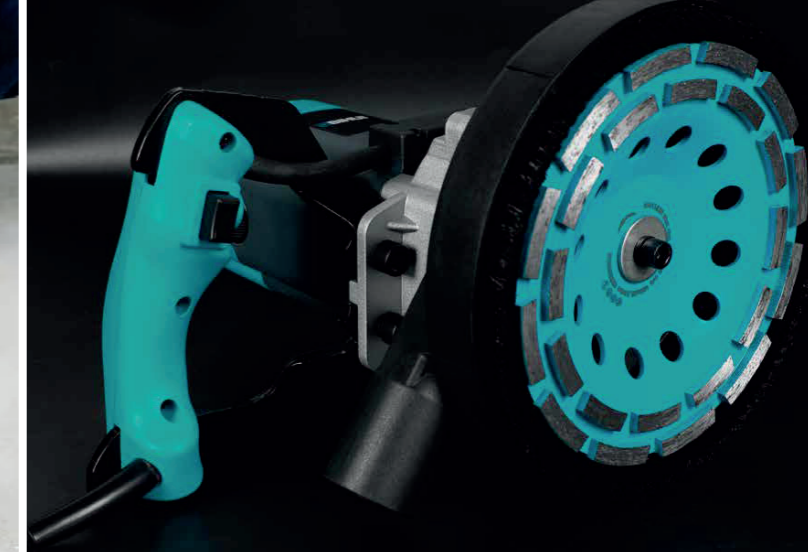

### BIHUI Turbo Fan Komschijf

- Turbo fan ontwerp voor een snelle materiaalverwijdering en een goede voorbereiding van het oppervlak
- Luchtgaten voor het realiseren van een koel en stabiel snijpatroon en verminderde slijtage
- Geschikt voor het slijpen en afwerken van materialen, zoals beton, graniet, zandsteen en bouwmaterialen
- Geschikt voor montage op de haakse slijper

Art.nr.	Diameter	Asgat	Max. RPM
202300369	125mm	22,23mm	12250
202300370	180mm	22,23mm	8500



### BIHUI Arrow Komschijf

- Pijlsegment ontwerp voor een snelle materiaalverwijdering en een goede voorbereiding van het oppervlak
- Luchtgaten voor het realiseren van een koel en stabiel snijpatroon en verminderde slijtage
- Geschikt voor het slijpen en afwerken van materialen, zoals beton, graniet, zandsteen en bouwmaterialen
- Geschikt voor het verwijderen van lijmresten, epoxy en verf
- Geschikt voor montage op de haakse slijper

Art.nr.	Diameter	Asgat	Max. RPM
202300371	125mm	22,23mm	12250
202300372	180mm	22,23mm	8500





**BIHUI Cadeau Tas**

Art.nr.	Maat
202400223	35 x 37 x 15cm



**BIHUI Pickleball Set**

Art.nr.	Maat
202400224	Universeel



**BIHUI Fles 500ml**

Art.nr.	Maat
202400225	265 x 70mm



**BIHUI Opbergbox Tools**

Art.nr.	Maat
202400226	Universeel



**BIHUI Elektrisch Skateboard**

Art.nr.	Maat
202400227	Universeel



**BIHUI Beachvlag**

Art.nr.	Maat
202300123	2,8m

## PROMOTIE & MERCHANDISE

### Merchandise en promotie materialen

Wist u dat wij u kunnen voorzien van diverse merchandise- en promotie artikelen?

Bovenstaand vindt u een overzicht van enkele mogelijkheden. Echter kunnen wij ook o.a. (roll up) banners, tenten, posters en displays leveren.

Heeft u zelf een leuk idee? Ook dan staan wij u graag bij in het ontwerp- en bestelproces.



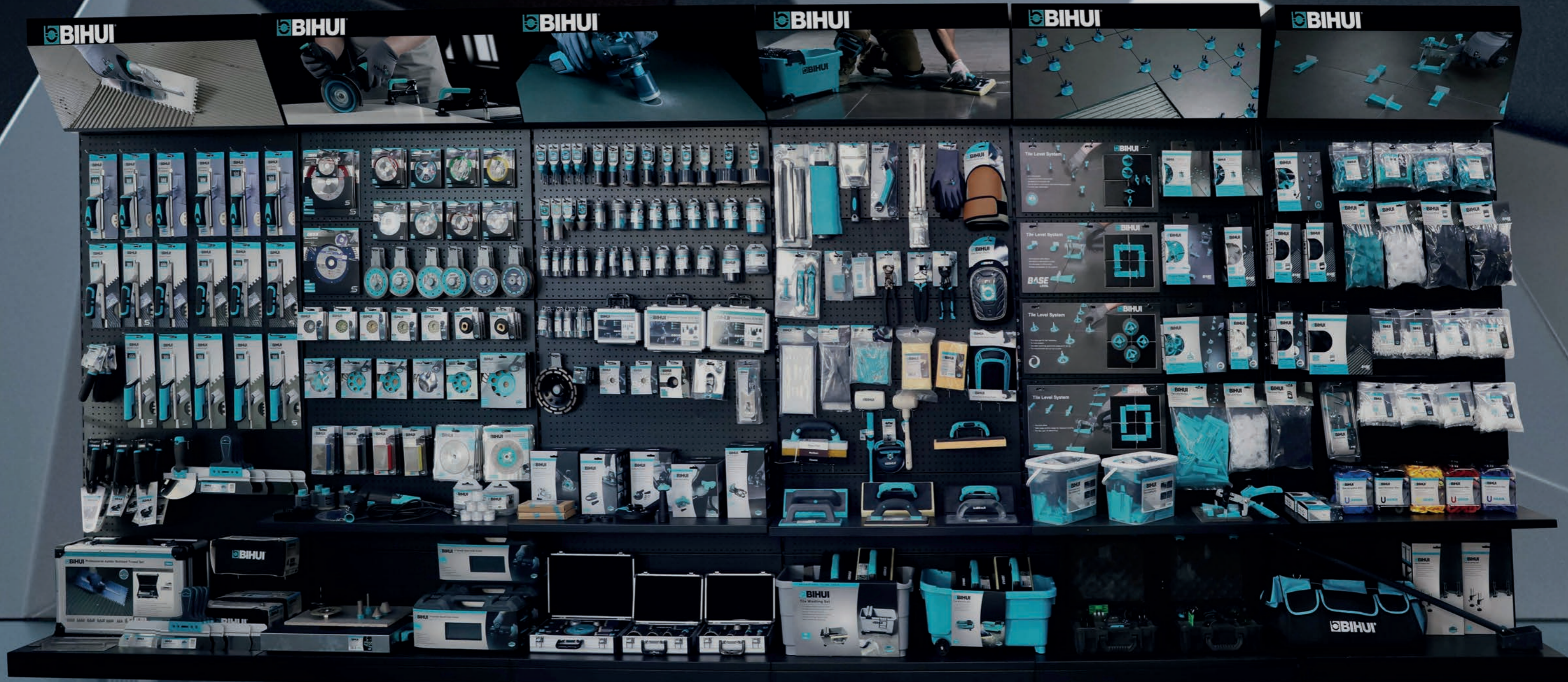

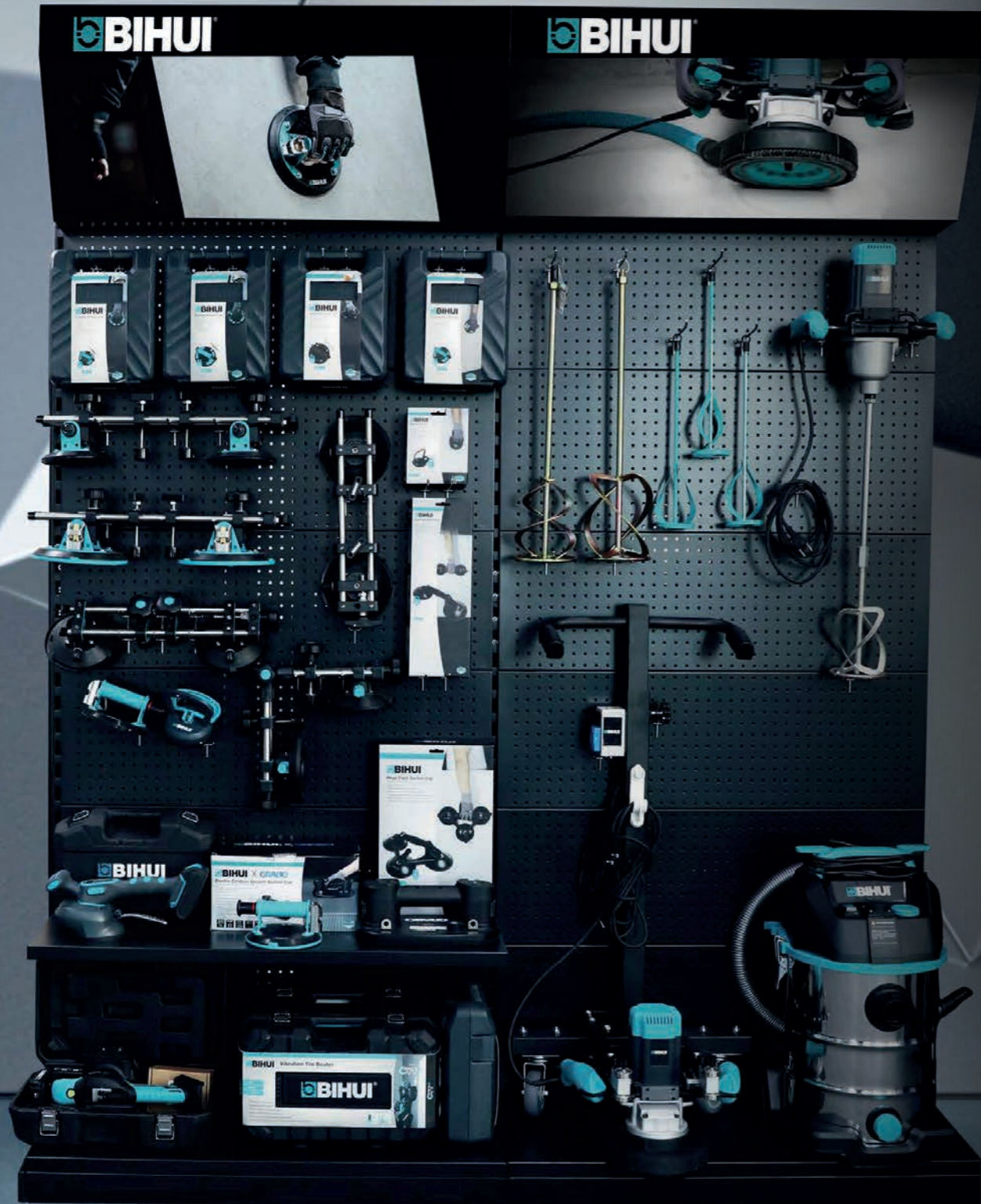



 **BIHUI**<sup>®</sup>

The logo consists of a teal square containing a white stylized circular icon with a horizontal bar through its center. To the right of this icon, the word "BIHUI" is written in a bold, white, sans-serif font, followed by a registered trademark symbol (®).

[www.bihui-tools.nl](http://www.bihui-tools.nl)