



Quality Heating

QH-H4 Exclusive Serie infraroodpaneel 59 x 119 cm - 860Watt





Inhoud

Waarschuwing & voorzorgsmaatregelen	3
Symbolen	3
Waarschuwingen en voorzorgsmaatregelen	3
Kenmerken.....	6
Technische informatie.....	6
Inhoud verpakking.....	7
Apparaat structuur.....	7
Installatie	8
Installatie methode A	8
a. Installatie aan betonnen plafonds	9
b. Gipsplaten plafon installatie.....	10
Installatie methode A na het voltooiën van a of b.....	10
Installatiemethode B	11
Probleemoplossing.....	12
Onderhoud en Service	13
Opslag.....	13
Technische bijlage	14
Verwijdering	14
Bedieningsmodus.....	15
Downloaden en installeren van de App	16



Waarschuwing & voorzorgsmaatregelen

Symbolen

Symbol	Betekenis
	Waarschuwing! Dit symbool duidt op een gevaar aan met een gemiddeld risiconiveau dat, als het niet wordt vermeden, kan het leiden tot ernstige verwondingen of overlijden.
	Waarschuwing voor elektrische spanning! Dit symbool duidt op een gevaar aan met een gemiddeld risiconiveau dat, als het niet wordt vermeden, kan het leiden tot ernstige verwondingen of overlijden, door gevolg van elektrische spanning.
	Verboden om voorwerpen op te leggen! Dit symbool op het apparaat geeft aan dat dit het geval is verboden om voorwerpen (zoals handdoeken, kleding enz.) boven of direct voor het apparaat. Om oververhitting en brandgevaar te voorkomen, mag het apparaat niet worden afgedekt.

Waarschuwingen en voorzorgsmaatregelen

Lees deze handleiding aandachtig door voordat u het apparaat gaat gebruiken. Bewaar de handleiding altijd in de directe omgeving van het apparaat of de plaats van gebruik!

Lees alle veiligheidswaarschuwingen en alle instructies.

Het niet opvolgen van de waarschuwingen en instructies kan leiden tot elektrische schokken, brand en/of ernstig letsel. Bewaar alle waarschuwingen en instructies voor toekomstig gebruik.



Waarschuwing!

Deze serie moet boven 1,8 meter hoog worden gemonteerd!

Controleer welke serie u heeft gekocht en installeer volgens de tips in het installatiegedeelte!



Waarschuwing!

Dit apparaat kan worden gebruikt door kinderen van 8 jaar en ouder en door personen met verminderde lichamelijke, zintuiglijke of geestelijke vermogens of een gebrek aan ervaring en kennis, als zij onder toezicht staan of instructies hebben gekregen over het veilige gebruik van het apparaat en de gevaren begrijpen. Kinderen mogen niet met het apparaat spelen. Reiniging en gebruikersonderhoud mogen niet door kinderen zonder toezicht worden uitgevoerd.



Waarschuwing!

Kinderen jonger dan 8 jaar moeten uit de buurt worden gehouden tenzij er voortdurend toezicht is. Dit geldt voor Kinderen van 0 jaar tot en met 8 jaar. schakel het apparaat alleen in/uit als het is paneel is geplaatst of geïnstalleerd zoals bedoeld. Kinderen jonger dan 8 jaar mogen het paneel niet aansluiten of onderhoud bieden.



Waarschuwing!

Do not use the device in small rooms if persons are present who cannot leave the room independently and who are not under constant supervision.



Waarschuwing!

Sensoren met temperatuurdetectie, of temperatuurregelaar, mogen niet binnen het stralingsbereik van 130 graden van de plafondverwarmingsplaat worden geplaatst, anders heeft dit invloed op de daadwerkelijke temperatuurdetectie.

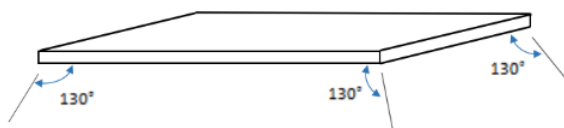

Waarschuwing!

Sommige onderdelen van dit product kunnen erg heet worden en dit kan tot brandwonden en brand leiden. Er moet bijzondere aandacht worden besteed aan kinderen en kwetsbare mensen die aanwezig zijn. Het is gevaarlijk om de installatie dicht bij gordijnen en andere brandbare stoffen en materialen te plaatsen. Om de mogelijkheid van brandwonden te voorkomen, de volgende mensen moeten veel voorzichtiger zijn bij het gebruik van het infraroodpaneel : baby's en kinderen, mensen met een gevoelige huid, de oud, de zieken, mensen die dronken zijn, mensen die slapen pillen hebben gebruikt.



Quality Heating

- Verwijder voor gebruik de beschermfolie (aan de voorzijde).
- Zorg ervoor dat de gebruiksspanning tussen 220-240V, 50Hz ligt en dat de voeding strikt in overeenstemming is met IEC, links is nuldraad en rechts is de stroom voedende draad, en ook goed geaard
- De apparaten verbruiken meer stroom dan kleine apparaten, daarom is er een apart 5A-stopcontact vereist.
- Gebruik het apparaat niet in explosiegevaarlijke ruimtes.
- Gebruik het apparaat niet in een agressieve atmosfeer.
- Zet het apparaat rechtop en stabiel neer.
- Laat het apparaat na een natte reiniging drogen. Gebruik het apparaat niet als het nat is.
- Gebruik het apparaat niet met natte of vochtige handen.
- Stel het apparaat niet bloot aan direct spuitend water.
- Steek nooit voorwerpen of ledematen in het apparaat.
- Bedek of vervoer het apparaat niet tijdens gebruik.
- Ga niet op het apparaat zitten.
- Dit apparaat is geen speelgoed! Uit de buurt houden van kinderen en dieren.
- Laat het apparaat tijdens gebruik niet onbeheerd achter.
- Controleer accessoires en aansluitdelen voor elk gebruik van het apparaat op mogelijke beschadigingen. Gebruik het apparaat nooit als het defecten onderdelen heeft defect is.
- Zorg ervoor dat alle elektrische kabels buiten het apparaat beschermd zijn tegen beschadiging (bijv. veroorzaakt door dieren). Gebruik het apparaat nooit als elektrische kabels of de stroomaansluiting beschadigd zijn!
- De elektrische aansluiting moet overeenkomen met de specificaties in het hoofdstuk Technische gegevens.
- Steek de netstekker in een goed beveiligd stopcontact.
- Gebruik het apparaat niet als het stopcontact, de kabel of de stop overbelast is.
- Houd rekening met het opgenomen vermogen van het apparaat, de kabellengte en het beoogde gebruik bij het kiezen van verlengsnoeren voor het netsnoer. Rol verlengkabels volledig af. Om elektrische overbelasting te vermijden.
- Haal voor onderhouds-, verzorgings- of reparatiewerkzaamheden aan het apparaat de stekker uit het stopcontact. Houd daarbij de stekker vast.
- Schakel het apparaat uit en haal de stekker uit het stopcontactwanneer het apparaat niet in gebruik is.
- Gebruik het apparaat in nooit bij beschadigingen aan de stekker of het netsnoer. Als het netsnoer beschadigd is, moet het worden vervangen door de fabrikant, serviceagent of een vergelijkbare gekwalificeerde personen om gevaar te vermijden.
- Defecte stroomkabels vormen een ernstig gezondheidsrisico.
- Neem bij de installatie van het apparaat de minimale afstanden tot muren en andere objecten in acht, evenals de in het hoofdstuk Technische gegevens vermelde opslag- en gebruiksvoorwaarden.
- Boor nooit in het verwarmingstoestel.
- Gebruik het apparaat niet in de onmiddellijke nabijheid van gordijnen.
- Plaats het apparaat niet op brandbare grond.
- Transporteer het apparaat niet tijdens gebruik.



- Raak het oppervlak niet aan terwijl het apparaat in werking is om brandwonden te voorkomen.
- Laat het apparaat afkoelen voor transport en/of onderhoudswerkzaamheden.
- Gebruik dit apparaat niet in de buurt van badkuipen, douchebakken, zwembaden of andere waterreservoirs. Gevaar voor elektrische schokken!
- Het apparaat moet zo worden geplaatst dat de schakelaars en controllers niet kunnen worden aangeraakt door een persoon in een badkuip of douche.
- Gebruik dit apparaat niet in een kinderdagverblijf en badkamer. (Alleen voor Zweden)

Kenmerken

- Het apparaat is ontworpen als een efficiënt, comfortabel en gezond verwarmingssysteem voor elk huishoudelijk gebruik
- Het apparaat vermindert de luchtcirculatie en helpt om een schone, stille stofvrije omgeving te behouden.
- Een breed scala aan apparaten beschikbaar in verschillende maten, afwerkingen en kleuren.

Technische informatie

Product informatie

Verwarmingselement	Koolstof
Verwarmingsmanier	Infraroodverwarming (straling)
Voltage	220-240V/50Hz
Oppervlaktetemperatuur	130-150°C
Kader	Aluminium
Lengte netsnoer	1.90m

Modelnummer	Maat (mm)	Vermogen (W)	Voltage/ Frequentie	Stroomsterkte (A)
H4-0606	595*595*35	400W	230V/50Hz	1.7A
H4-0606 (met thermostaat)	595*595*35	400W		1.7A
H4-1006	1055*605*35	660W		2.9A
H4-1006 (met thermostaat)	1055*605*35	660W		2.9A
H4-1206	1195*595*35	860W		3.7A
H4-1206 (met thermostaat)	1195*595*35	860W		3.7A



Inhoud verpakking

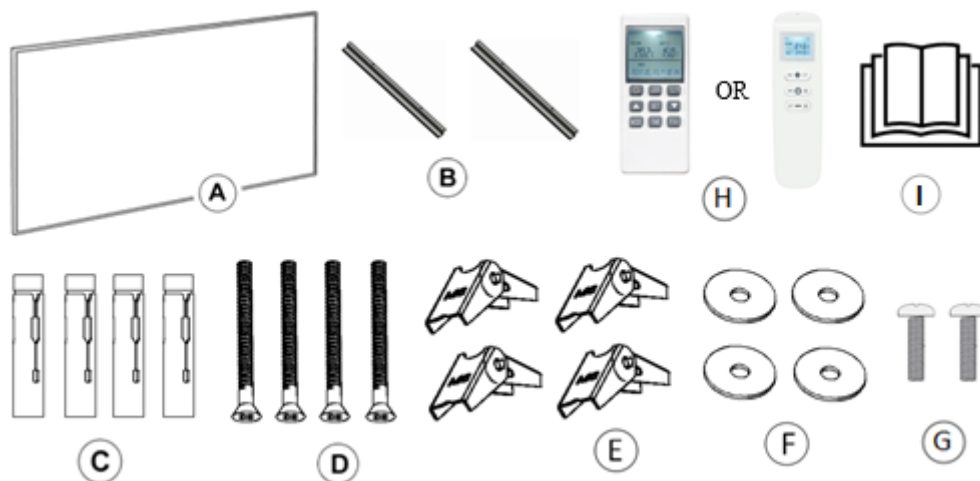

A	1x infrarood paneel	B	2x ophangbeugels
C	4x metalen Expansie buizen	D	4x schroeven
E	4x Tuimelpluggen	F	4x sluitringen
G	2x schroeven	H	1x thermostaat
I	1x handleiding		

Tip: C & D worden toegepast op een betonnen plafonds, terwijl D, E & F worden toegepast op een gipsplaten plafonds.

Apparaat structuur

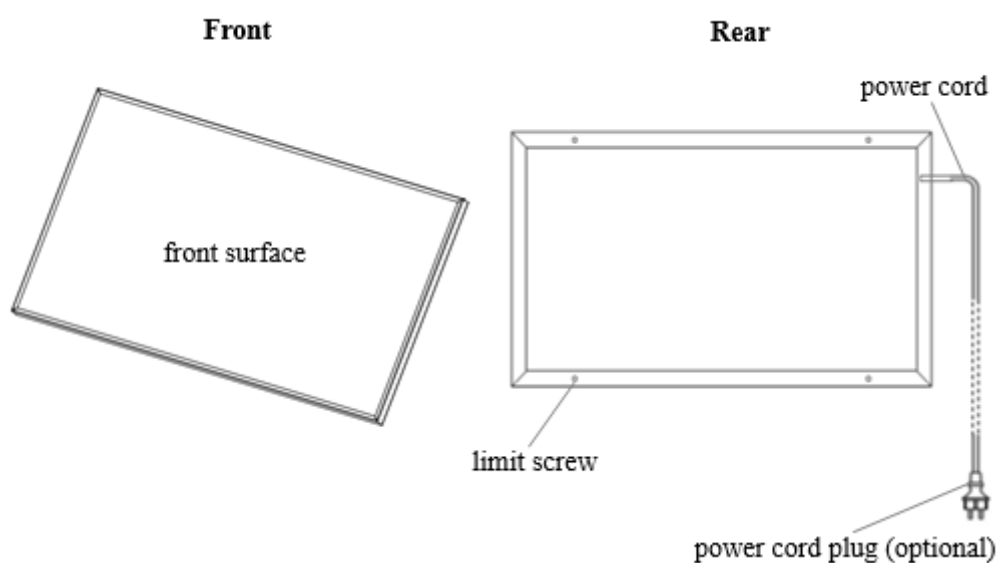



Installatie



Waarschuwing

- Montagewerkzaamheden moeten worden uitgevoerd door een professioneel elektricien.
- Test het paneel voor uw het paneel gaat monteren.
- De stroomkabels moeten stroomvrij gemaakt kunnen worden als de aansluiting plaats vind.
- De netsnoeren moeten goed geaard zijn.
- Hang het paneel niet op aan het netsnoer.
- Er mogen geen plakkerige spullen worden gebruikt voor het ophangen of het ophangen van de steunen.
- Verwijder voor gebruik de beschermfolie aan de voorkant.

Installatie methode A

Voor u met de installatie begint, bepaal het materiaal van het plafond.

Hier onder volgt de installatie methode voor **Betonnen plafonds** en **Gipsplaten plafonds**.

Kies en gebruik de geschikte methode en accessoires op basis van de specifieke situatie.

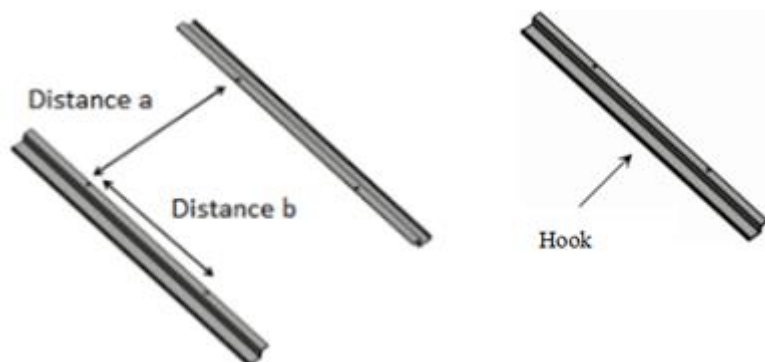

Paneelgrootte (mm)	Gat afstand van de schroeven (mm)
595*595 (of vergelijkbaar)	a485*b100
1005*605 (of vergelijkbaar)	a495*b300
1055*605 (of vergelijkbaar)	a495*b300
1195*595 (of vergelijkbaar)	a485*b300



a. Installatie aan betonnen plafonds

Stap 1:

Meet en markeer de juiste afstanden van "a" en "b" op het plafond waar u het paneel wil installeren.

Stap 2:

Boor vier 10mm gaten op de gemarkeerde posities.



Waarschuwing!

Een te grote boordiameter is ten strengste verboden! Dit kan leiden tot een foutieve installatie van het paneel.

Stap 3:

Steek de metalen expansiebuizen (C) in de geboorde gaten.

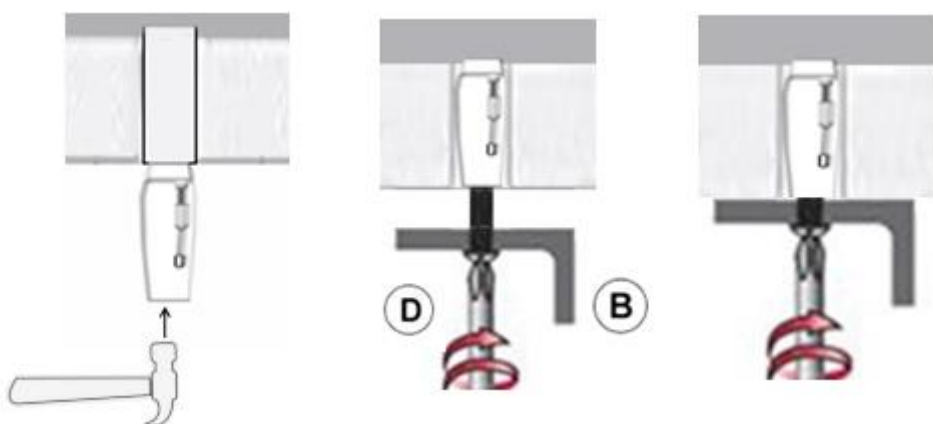

Stap 4:

Steek de Schroeven (D) door de gaten van de ophangbeugels (B) en draai ze vervolgens vast in de metalen expansiebuizen (C).



Waarschuwing!

Draai de schroeven stevig vast, tot er geen beweging meer in zit. Dit is zeer belangrijk ivm veiligheid.

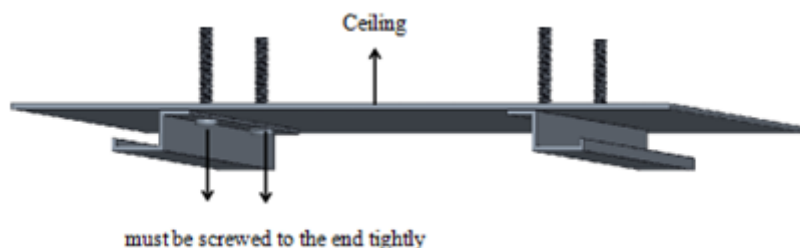



b. Gipsplaten plafon installatie

Stap 1:

Meet en markeer de juiste afstanden van "a" en "b" op het plafond waar u het paneel wil installeren.



Waarschuwing!

1. Hou er rekening mee dat de tuimelpluggen (E) zijn ontworpen voor gipsplaten en houten plafonds met een dikte tussen de 9mm en 18mm. Het is verboden om deze tuimelpluggen te gebruiken met een plafonddikte onder de 9mm.
2. Voor houten plafonds met een dikte van meer de 18mm kunt u overwegen gebruik te maken van de metalen expansiebuizen (C) of uw eigen timmerspijkers, waarbij u voor moeten zorgen dat de timmerspijkers een afmeting van M5*40mm of groter hebben.

Stap 2:

Boor vier 18mm gaten op de gemarkeerde posities.



Waarschuwing!

Een te grote boordiameter is ten strengste verboden! Dit kan leiden tot een foutieve installatie van het paneel.

Stap 3:

Steek de Schroeven (D) door de gaten van de ophangbeugels (B), sluitringen (F) en tuimelpluggen (E) in de voorgeboorde gaten.

Stap 4:

Draai de schroeven vast.

Installatie methode A na het voltooiën van a of b

Stap 1:

Duw de achterkant van het linker lange frame in de haak en duw dan terug om de achterkant van het rechter lange frame in de andere haak te doen.

Opmerking : Haken zijn alleen voor de twee lange frames, niet voor de twee korte!

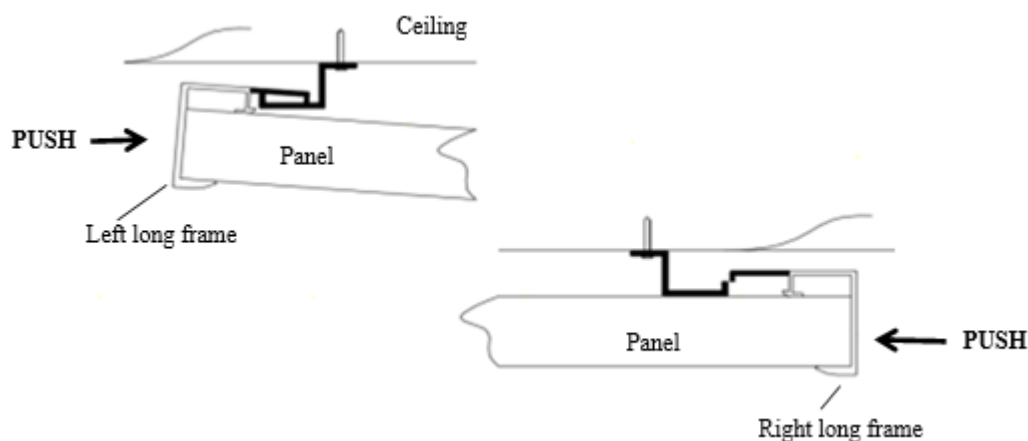



Stap 2:

Om te voorkomen dat het paneel eraf valt, schuif het paneel naar links en rechts om er zeker van te zijn dat de haken volledig in de frame zijn gestoken.

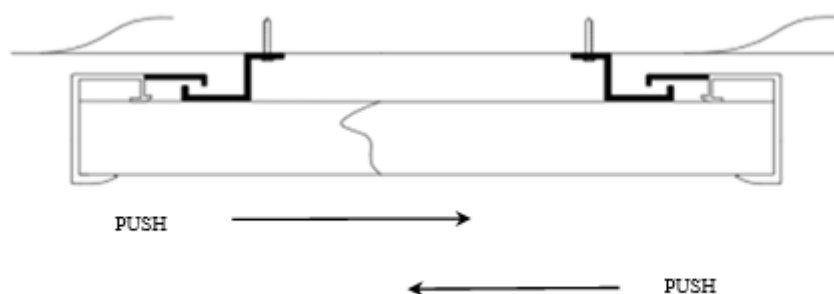

Stap 3:

Schroef de Schroeven (G) in de gaten aan beide zijden van het paneel en draai ze vast.

Installatiemethode B

Stap 1:

Kantel de het paneel over het plafond via het daarvoor bestemde montage gat.

Let op! de ruimte tussen het geïntegreerde plafond en het dak. Als de ruimte te klein is, past het paneel mogelijk niet.

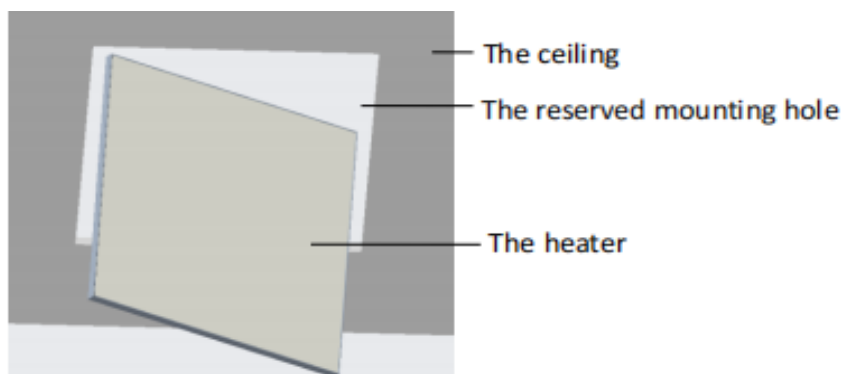

Stap 2:

Zet het paneel waterpas, zodat de verwarmingszijde naar beneden is gericht.

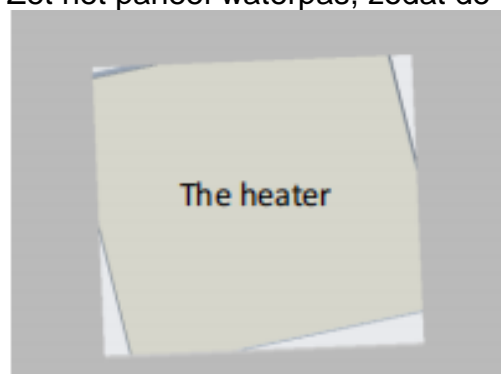



Stap 3:

Sluit het netsnoer aan of steek de stekker in het stopcontact.

Opmerking: Voltooi de Wi-Fi-instelling voordat u de verwarming op zijn plaats zet, anders is het indicatielampje aan de framezijde niet zichtbaar.

Stap 4:

Laat de verwarming in de sleuf voor plafondmontage vallen.

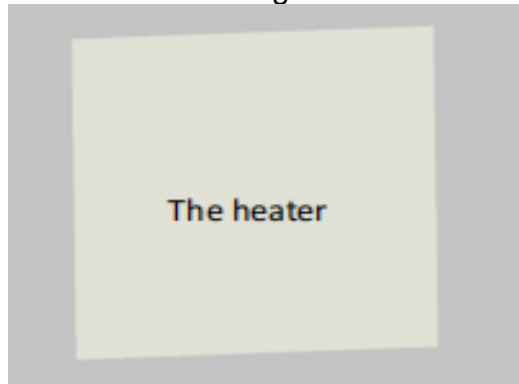

Probleemoplossing

Probleem	Reden	Maatregel
Het paneel maakt geluid wanneer het aangesloten is aan de stroom.	Vanwege de structuurspanning van de warmte-isolator.	Dit is een normaal verschijnsel. Maakt u zich er geen zorgen over.
Het oppervlakte van het paneel is verhoogt.	Vanwege de thermische uitzetting van het oppervlaktemateriaal	Het is een normaal verschijnsel. Maakt u zich er geen zorgen over.
Het oppervlak van het paneel is enigszins warm	1. de spanning is laag. 2. In een omgeving met een lage temperatuur.	1. Installeer een spanningsregelaar 2. Het is een normaal verschijnsel. Maakt u zich er geen zorgen over.
Geen temperatuur weergave in de app	1. geen verbinding met de wifi. 2. Thermostaat staat uit.	1. Controleer uw wifi verbinding met het paneel 2. Zet de afstandsbediening aan.



Onderhoud en Service

Vereiste acties voor het beginnen van het onderhoud.



Waarschuwing voor elektrische spanning.

Raak de stekker niet aan met natte of vochtige handen.
Houd de stekker vast terwijl u het netsnoer eruit trekt van het stopcontact.
Laat het apparaat volledig afkoelen.



Waarschuwing voor elektrische spanning.

Taken waarbij de behuizing moet worden geopend mag alleen worden uitgevoerd door een geautoriseerde specialist bedrijven.

Het apparaat schoonmaken



Waarschuwing voor elektrische spanning.

Dompel het apparaat nooit onder in water!
Reinig het apparaat met een zachte, vochtige en pluisvrije doek. Zorg ervoor dat er geen vocht in de behuizing komt. Bescherm elektrische componenten tegen vocht. Gebruik geen agressieve reinigingsmiddelen zoals reinigingssprays, oplosmiddelen, alcoholhoudende of schurende reinigingsmiddelen om de doek vochtig te maken. Veeg de behuizing na het reinigen droog.

Opslag

Neem bij niet-gebruik van het apparaat de volgende bewaarcondities in acht:

- droog en beschermd tegen vocht en hitte.
- in een rechtopstaande positie waar het beschermd is tegen stof en direct zonlicht.
- Indien nodig met een hoes om het te beschermen tegen binnendringend stof.
- Plaats geen verdere apparaten of voorwerpen bovenop het apparaat voorkomen dat het beschadigd raakt.



Technische bijlage

Artikel	Eenheid
Type warmte-invoer, alleen voor lokale ruimteverwarmingstoestellen	
Handmatige warmtelaadregeling, met geïntegreerde thermostaat	N/A
Handmatige regeling van de warmtelaadregeling met kamer en/of buiten	N/A
Elektronische regeling van de warmtelaadregeling met kamer en/of buiten	N/A
Door een ventilator ondersteunde warmteafgifte	N/A
Type warmteafgifte/kamertemperatuurregeling (selecteer er één)	
Een taps warmte afgifte, geen regeling van de kamertemperatuur	Nee
Twee of meer handmatige fase, geen regeling van de kamertemperatuur	Nee
Met mechanische thermostaat, regeling van de kamertemperatuur	Nee
Met elektronische thermostaat, regeling van de kamertemperatuur	Nee
Elektronische kamertemperatuurregeling met dag timer	Nee
Elektronische kamertemperatuurregeling met week timer	Ja
Andere bedieningsopties (meerdere selecties mogelijk)	
Kamertemperatuurregeling, met aanwezigheidsdetectie	Nee
Kamertemperatuurregeling, met open raam detectie	Ja
Met optie voor afstandsbesturing	Ja
Met adaptieve startcontrole	Nee
Met arbeidstijdbeperking	Ja
Met zwarte bol sensor	Nee

Verwijdering

Het icoon met de doorgekruiste afvalbak op afval elektrische of elektronische apparatuur bepaalt dat deze apparatuur niet bij het huisvuil mag worden gegooid.

U vindt er inzamelpunten voor het gratis inleveren van afval elektrische en elektronische apparatuur in uw buurt. De adressen kunt u opvragen bij de gemeente bij u in de regio.

De gescheiden inzameling van afgedankte elektrische en elektronische apparaten worden hier bij elkaar verzameld. De scheiding is bedoeld om hergebruik, recycling en andere vormen mogelijk te maken. De winst van de afgedankte apparatuur draagt bij aan het milieu en de menselijke gezondheid.



Bedieningsmodus

Opmerking:

1. Schakel het infraroodpaneel die u niet wilt koppelen uit, voordat u begint met koppelen.
2. Als de afstandsbediening vervangen moet worden, herhaal de onderstaande stappen.

Afstandsbediening

Stap 1:

Schakel de verwarming in en druk vervolgens binnen een minuut tegelijkertijd op "⏻" en "+" om het koppelen van de afstandsbediening te starten, het wifi-symbool knippert drie keer en verzendt de koppelingscode om aan te geven dat het koppelen plaatsvindt. Indien het gelukt is, klinkt er één pieptoon van de verwarming.

Stap 2:

Druk op "⏻" om de verwarming aan te zetten en druk nogmaals om de verwarming uit te schakelen.

Stap 3:

Druk op de toets "+" om de ingestelde temperatuur met 1 te verhogen, druk op de toets "-" om de ingestelde temperatuur met 1 te verlagen.

Stap 4:

Druk tegelijkertijd op de "+" en "-" toets om de temperatuureenheid te wisselen tussen °C en °F.

Stap 5:

Druk gedurende 3 seconden tegelijkertijd op "⏻" en "-" om de kinderslotmodus te activeren, herhaal dit nogmaals om deze te deactiveren.

Stap 6:

SET betekent de ingestelde doeltemperatuur.  Dit is het opwarmingsymbool.

- a) Als de SET-temperatuur lager is dan de huidige kamertemperatuur, wordt het verwarmingssymbool niet weergegeven.
- b) Als de SET-temperatuur hoger is dan de kamertemperatuur, wordt het verwarmingssymbool weergegeven en gaat het paneel verwarmen.
- c) Wanneer de kamer is verwarmd tot de SET-temperatuur, stopt de afstandsbediening met het weergeven van het verwarmingssymbool.
- d) Elke keer dat u op de knop drukt, licht de schermachtergrond op en gaat deze uit als er binnen 5 seconden geen volgende invoer plaatsvindt.

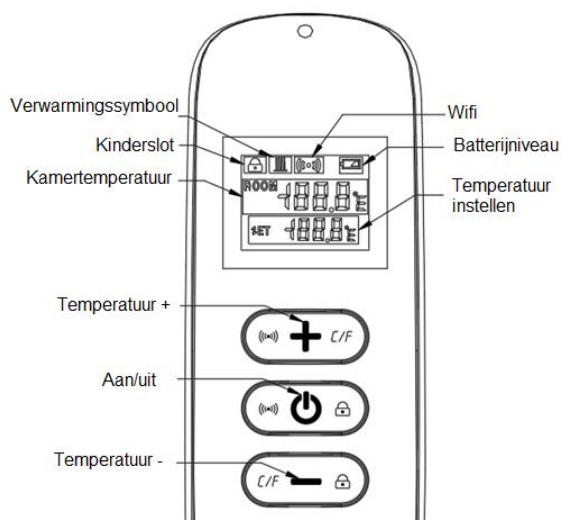

Downloaden en installeren van de App

Benodigheden voor verbinding:

Er is een Android smartphone of iPhone nodig om Wi-Fi in te stellen op de thermostaat. Hiernaast is er een router nodig met een 2.4GHz Wi-Fi netwerk. 5GHz wordt niet ondersteund.

Stap 1 Download de Quality Heating APP

Scan de QR-code die hiernaast is weergegeven om de app direct te downloaden of zoek in de Google Play store of App store (iPhone) naar: Quality Heating.

Druk hierna op downloaden om de app te geïnstalleerd.



Stap 2 Registreer een account of log in

Log na installatie van de app in of registreer een nieuw account (Fig 2-1).

Lees de Privacy Policy en druk op "Akkoord" om verder te gaan (Fig 2-2).

Registreer uw account door middel van een e-mailadres of telefoonnummer en druk op "Verificatiecode ophalen" (Fig 2-3).

U ontvangt nu een verificatiecode via e-mail of sms. Voer deze in (Fig 2-4).

Maak nu een wachtwoord aan (6 tot 20 tekens) (Fig 2-5)



Fig.2-1



Fig.2-2



Fig.2-3



Fig.2-4



Fig. 2-5

Stap 3 Creëer een huis

Ga naar profiel (rechtsonder) en ga naar Home-beheer (Fig. 3-1). Geef je huis een naam door te klikken op Home-naam (Fig. 3-2). Stel je locatie in door te klikken op "locatie" en klik op bevestigen. (Dit hoeft niet precies uw adres te zijn, zie Fig. 3-3).

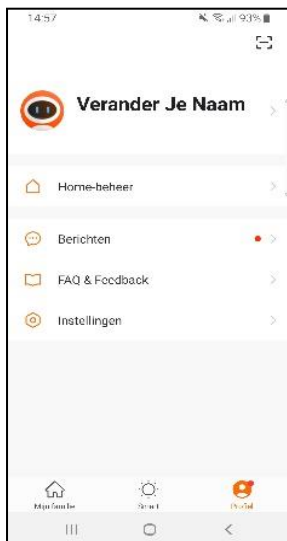

Fig. 3-1

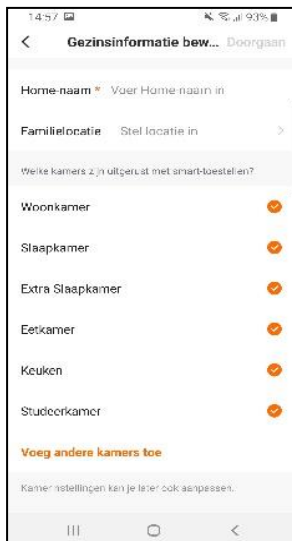

Fig. 3-2

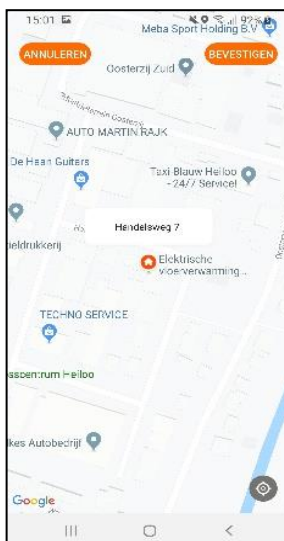

Fig.3-3

Stap 4 Verbind uw thermostaat met Wi-Fi

Terwijl het paneel aan staan, houdt de "↻" en "-" toets ingedrukt voor minimaal 6 seconden. Het blauwe lichtje aan de zijkant van het paneel begint te knipperen. Druk op "Toestel Toevoegen" of "+" in de rechterbovenhoek van de app om een apparaat toe te voegen (Fig. 4-1) en selecteer "Water Heating" onder groot huishoudelijk (Fig. 4-2).

Klik hierna op "Bevestig dat het lampje knippert" (Fig. 4-3).

Selecteer het netwerk waarmee de thermostaat verbinding moet maken en voer het wachtwoord van dit netwerk in. Druk op "Bevestigen" (Fig. 4-4).

De thermostaat zal nu verbinden maken met uw Wi-Fi netwerk (Fig. 4-5).

Dit kan tot 90 seconden duren.

Als dit gelukt is kunt u een naam toewijzen aan de thermostaat (Fig. 4-6), ga hierna naar stap 6.

Als dit mislukt krijgt u de tekst "Geen antwoord van het toestel" in beeld te zien (Fig 4-7).

Ga verder naar Stap 5.

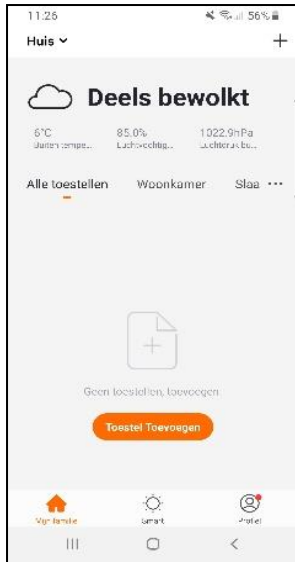

Fig. 4-1



Fig. 4-2

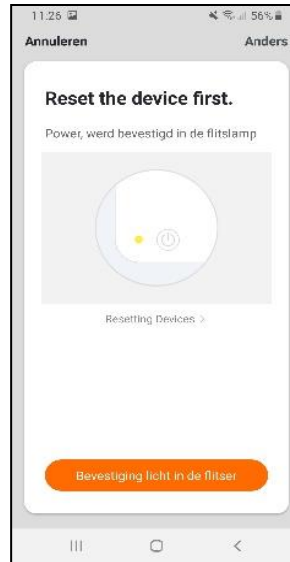

Fig. 4-3

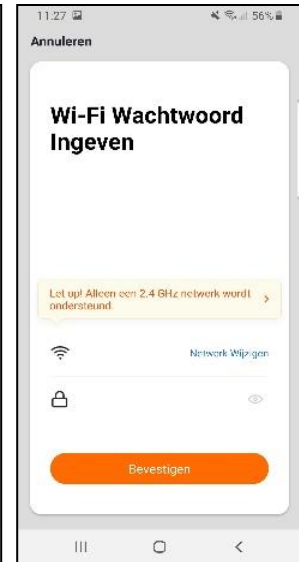

Fig. 4-4



Fig. 4-5

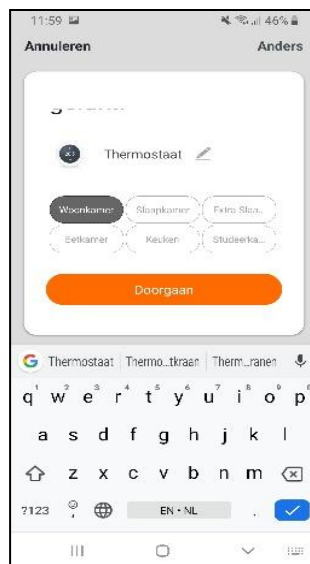

Fig. 4-6

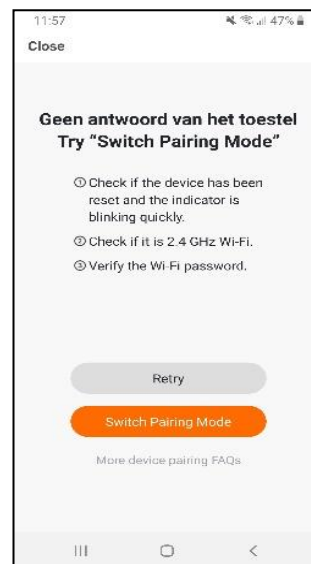

Fig. 4-7

Stap 5 Geen antwoord van het toestel

Als het bij stap 4 niet is gelukt om verbinding te krijgen met de thermostaat, klik dan op “Switch Pairing Mode” (Fig 5-1).

Voer wederom in met welk Wi-Fi netwerk de thermostaat verbinding moet maken en klik op bevestigen (Fig 5-2).

Hierna moet er verbinding worden gemaakt met de Wi-Fi hotspot van de thermostaat, druk op “Verbind nu” (Fig 5-3).

Maak via het Wi-Fi menu verbinding met SmartLife-XXXXX (Fig. 5-4) en ga terug naar de app. Maak nu verbinding met de thermostaat, dit kan tot 90 seconden duren. Hierna kunt u de thermostaat een naam geven en aan een kamer verbinden (Fig 4-6).

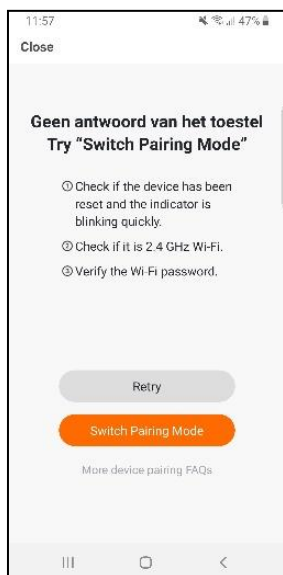

Fig. 5-1



Fig. 5-2



Fig. 5-3



Fig.5-4



Quality Heating

QH-H4 Exclusive Series infrared panel 59 x 119 cm - 860Watt







Table of contents

Warning & Precautions	22
Symbols	22
Warnings and Precautions	22
Characteristics	25
Technical information.....	25
Package contents.....	26
Device structure	26
Installation	27
Installation method A	27
a. Installation on concrete ceilings.....	28
b. Plasterboard ceiling installation	29
Install method A after completing a or b.....	29
Installation method B	30
Troubleshooting.....	31
Maintenance and Service	32
Storage	32
Technical appendix.....	33
Removal.....	33
Operating mode	34
Download and install the App	35



Warning & Precautions

Symbols

Symbol	Meaning
	Warning! This symbol indicates a hazard with a moderate level of risk which, if not avoided, could result in serious injury or death.
	Warning of electrical voltage! This symbol indicates a hazard with a medium level of risk which, if not avoided, could result in serious injury or death from electrical shock.
	Forbidden to impose objects! This symbol on the device indicates that this is the case prohibited to throw objects (such as towels, clothes, etc.) above or directly in front of the device. To prevent overheating and fire hazard, the device must not be covered.

Warnings and Precautions

Read this manual carefully before using the device.

Always keep the manual in the immediate vicinity of the device or the place of use!

Read all safety warnings and all instructions.

Failure to follow the warnings and instructions may result in electric shock, fire and/or serious injury. Save all warnings and instructions for future reference.



Warning!

This series must be mounted above 1.8 meters high!

Check which series you purchased and install according to the tips in the installation section!



Warning!

This appliance can be used by children aged from 8 years and above and persons with reduced physical, sensory or mental capabilities or lack of experience and knowledge if they have been given supervision or instruction concerning use of the appliance in a safe way and understand the hazards involved. to understand. Children are not allowed to play with the device. Cleaning and user maintenance shall not be carried out by children without supervision.



Warning!

Children under 8 years of age should be kept away unless continuously supervised. This applies to children from 0 years to 8 years. Only turn the device on/off if the panel is positioned or installed as intended. Children under 8 years of age are not allowed to connect or service the panel.



Warning!

Do not use the device in small rooms if persons are present who cannot leave the room independently and who are not under constant supervision.



Warning!

Temperature sensing sensors, or temperature controller, should not be placed within the 130 degree radiation range of the ceiling heating plate, otherwise it will affect the actual temperature sensing.

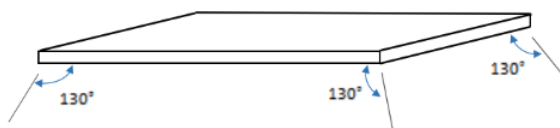

Warning!

Some parts of this product may become very hot and this may cause burns and fire. Particular attention should be paid to children and vulnerable people present. It is dangerous to place the installation close to curtains and other flammable substances and materials.

To avoid the possibility of burns, the following people should be much more careful when using the infrared panel: babies and children, people with sensitive skin, the old, the sick, people who are drunk, people who have used sleeping pills.



Quality Heating

- Remove the protective film (on the front) before use.
- Make sure the operating voltage is between 220-240V, 50Hz and the power supply is strictly in accordance with IEC, left is neutral wire and right is power feeding wire, and also well grounded
- The devices consume more power than small devices, therefore a separate 5A socket is required.
- Do not use the device in potentially explosive areas.
- Do not use the device in an aggressive atmosphere.
- Place the device in an upright and stable position.
- Allow the device to dry after wet cleaning. Do not use the device when it is wet.
- Do not use the device with wet or damp hands.
- Do not expose the device to direct spraying water.
- Never insert objects or limbs into the device.
- Do not cover or transport the device during use.
- Do not sit on the device.
- This device is not a toy! Keep away from children and animals.
- Do not leave the device unattended during use.
- Check accessories and connecting parts for possible damage before each use of the device. Never use the device if it has defective parts.
- Make sure that all electrical cables outside the appliance are protected from damage (e.g. caused by animals). Never use the device if electrical cables or the power connection are damaged!
- The electrical connection must correspond to the specifications in the Technical data chapter.
- Plug the mains plug into a properly secured socket.
- Do not use the device if the socket, cable or plug is overloaded.
- Consider the device's power consumption, cable length, and intended use when choosing power cord extensions. Unwind extension cables completely. To avoid electrical overload.
- Before maintenance, care or repair work on the device, remove the plug from the socket. Hold the plug firmly.
- Switch off the appliance and unplug it from the socket when the appliance is not in use.
- Never use the device if the plug or power cord is damaged. If the power cord is damaged, it must be replaced by the manufacturer, service agent or similarly qualified persons in order to avoid a hazard.
- Defective power cables pose a serious health risk.
- When installing the device, observe the minimum distances to walls and other objects as well as the storage and operating conditions stated in the Technical data chapter.
- Never drill into the heater.
- Do not use the device in the immediate vicinity of curtains.
- Do not place the device on flammable ground.
- Do not transport the device during use.
- Do not touch the surface while the appliance is operating to avoid burns.
- Allow the device to cool down before transport and/or maintenance work.



- Do not use this appliance near bathtubs, shower trays, swimming pools or other water containers. Danger of electric shock!
- The device should be positioned so that the switches and controllers cannot be touched by a person in a bathtub or shower.
- Do not use this device in a daycare center and bathroom. (Only for Sweden)

Characteristics

- The device is designed as an efficient, comfortable and healthy heating system for any household use
- The device reduces air circulation and helps maintain a clean, quiet, dust-free environment.
- A wide range of devices available in different sizes, finishes and colours.

Technical information

Product information

Heating element	Carbon
Heating way	Infrared heating (radiation)
Voltage	220-240V/50Hz
Surface temperature	130-150°C
Frame	Aluminium
Power cord length	1.90m

Model number	Size (mm)	Power (W)	Voltage/ Frequency	Current (A)
H4-0606	595*595*35	400W	230V/50Hz	1.7A
H4-0606 (with thermostat)	595*595*35	400W		1.7A
H4-1006	1055*605*35	660W		2.9A
H4-1006 (with thermostat)	1055*605*35	660W		2.9A
H4-1206	1195*595*35	860W		3.7A
H4-1206 (with thermostat)	1195*595*35	860W		3.7A



Package contents

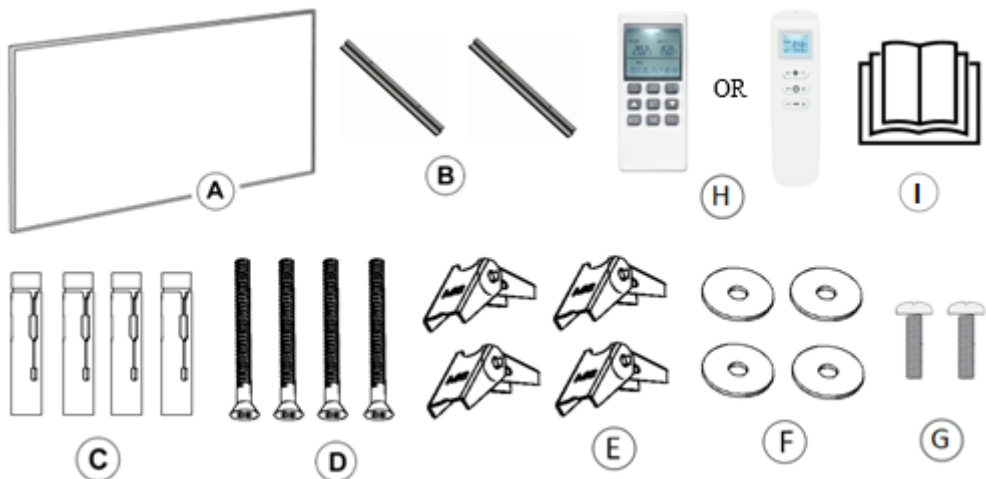

a	1x infrared panel	b	2x hanging brackets
c	4x metal expansion tubes	D	4x screws
E	4x Toggle plugs	F	4x washers
G	2x screws	H	1x thermostat
I	1x manual		

Tip: C & D are applied to concrete ceilings, while D, E & F are applied to plasterboard ceilings.

Device structure

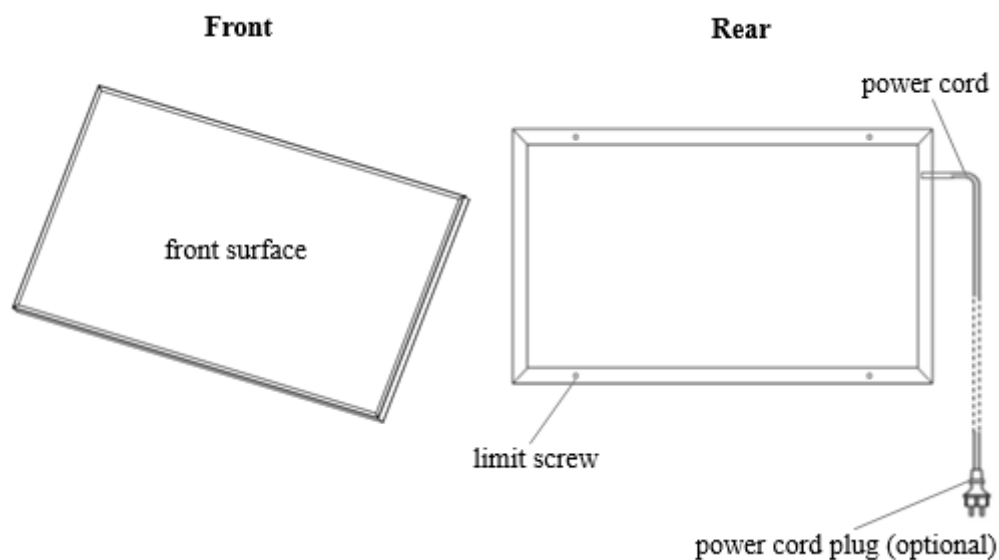

Installation



Warning

- Installation work must be carried out by a professional electrician.
- Test the panel before mounting the panel.
- It must be possible to disconnect the power cables when the connection is made.
- The power cords must be properly grounded.
- Do not hang the panel by the power cord.
- No sticky items should be used for hanging or mounting the supports.
- Remove the protective film on the front before use.

Installation method A

Before beginning installation, determine the ceiling material.

Below is the installation method for **Concrete ceilings** and **Plasterboard ceilings**. Choose and use the quenched method and accessories based on the specific situation.

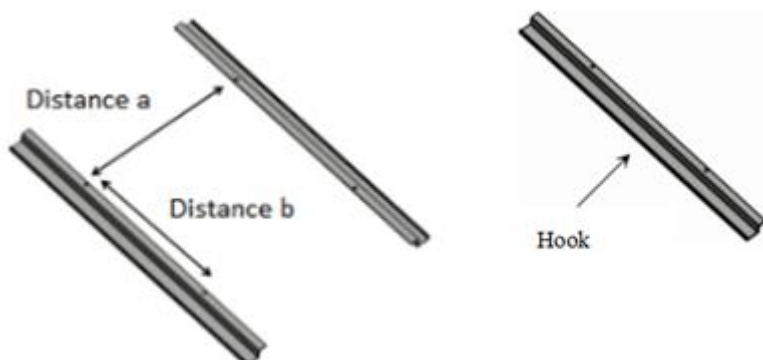

Panel size (mm)	Hole distance of the screws (mm)
595*595 (or similar)	a485*b100
1005*605 (or similar)	a495*b300
1055*605 (or similar)	a495*b300
1195*595 (or similar)	a485*b300



a. Installation on concrete ceilings

Step 1:

Measure and mark the correct distances from “a” and “b” on the ceiling where you want to install the panel.

Step 2:

Drill four 10mm holes at the marked positions.



Warning!

Too large a drill diameter is strictly prohibited! This can lead to incorrect installation of the panel.

Step 3:

Insert the metal expansion tubes (C) into the drilled holes.

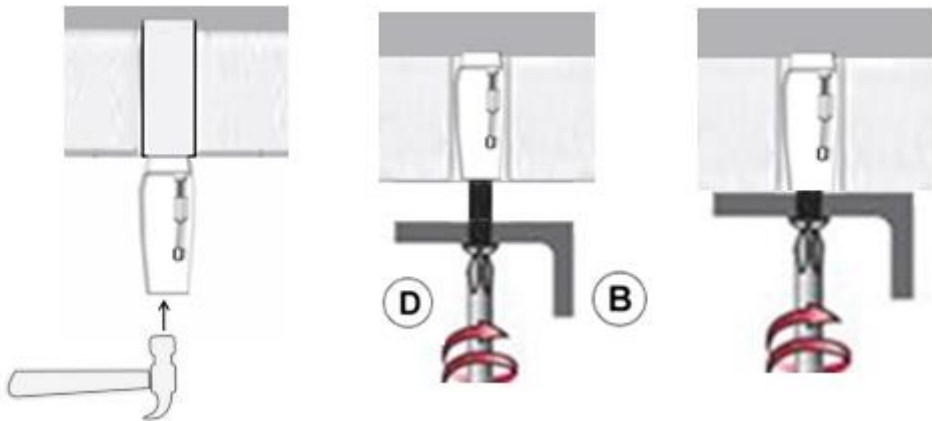

Step 4:

Insert the Screws (D) through the holes of the mounting brackets (B) and then tighten them into the metal expansion tubes (C).



Warning!

Tighten the screws firmly until there is no more movement. This is very important for safety.

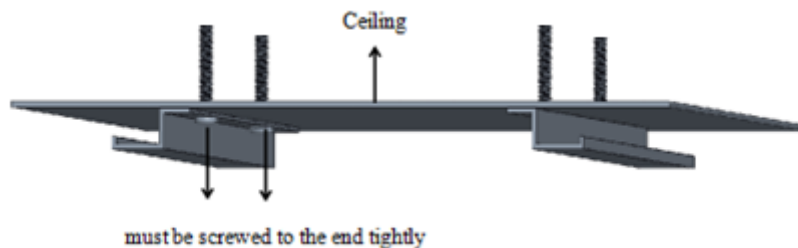



b. Plasterboard ceiling installation

Step 1:

Measure and mark the correct distances from “a” and “b” on the ceiling where you want to install the panel.



Warning!

3. Please note that the toggle plugs (E) are designed for plasterboard and wooden ceilings with a thickness between 9mm and 18mm. It is prohibited to use these toggle plugs with a ceiling thickness below 9mm.
4. For wooden ceilings with a thickness of more than 18mm, you can consider using the metal expansion tubes (C) or your own carpentry nails, making sure that the carpentry nails have a size of M5*40mm or larger.

Step 2:

Drill four 18mm holes at the marked positions.



Warning!

Too large a drill diameter is strictly prohibited! This can lead to incorrect installation of the panel.

Step 3:

Insert the Screws (D) through the holes of the hanging brackets (B), washers (F) and toggle plugs (E) into the pre-drilled holes.

Step 4:

Tighten the screws.

Install method A after completing a or b

Step 1:

Push the back of the left long frame into the hook, then push back to put the back of the right long frame into the other hook.

Note : Hooks are for the two long frames only, not the two short ones!

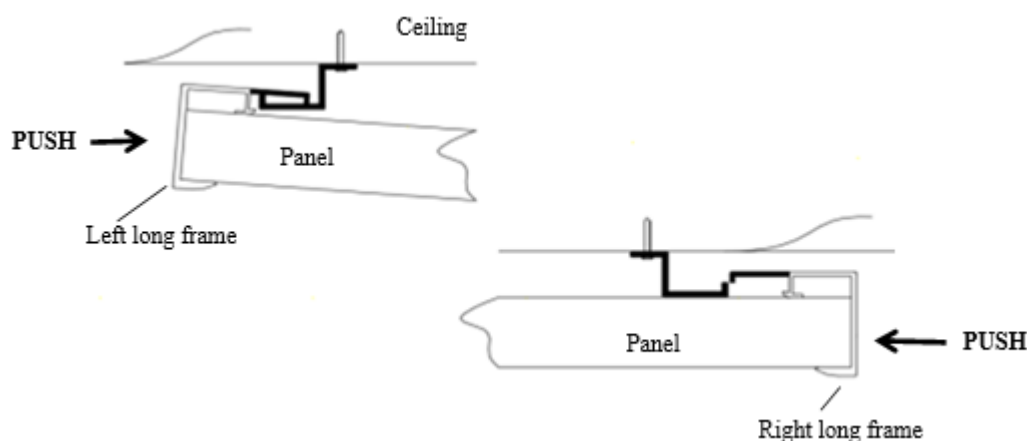



Quality Heating

Step 2:

To prevent the panel from falling off, slide the panel left and right to ensure the hooks are fully inserted into the frame.

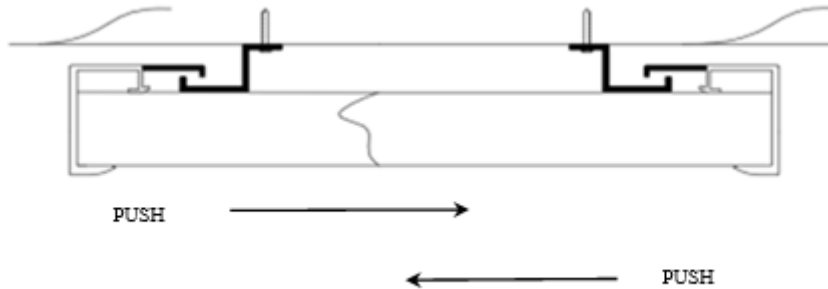

Step 3:

Screw the Screws (G) into the holes on both sides of the panel and tighten.

Installation method B

Step 1:

Tilt the panel over the ceiling via the appropriate mounting hole.

NB! the space between the integrated ceiling and the roof. If the space is too small, the panel may not fit.

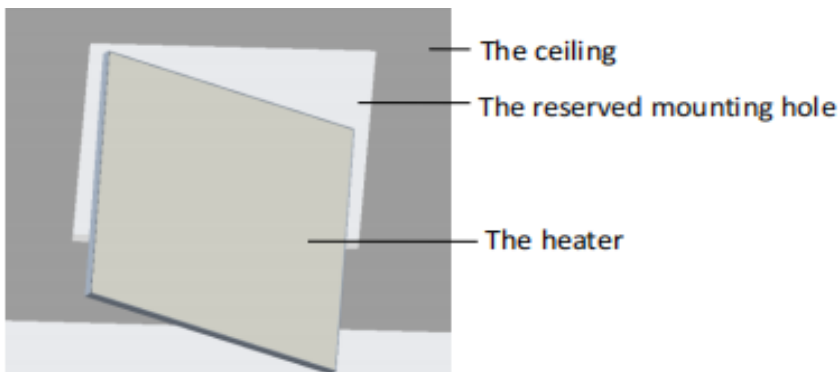

Step 2:

Level the panel so that the heating side is facing down.

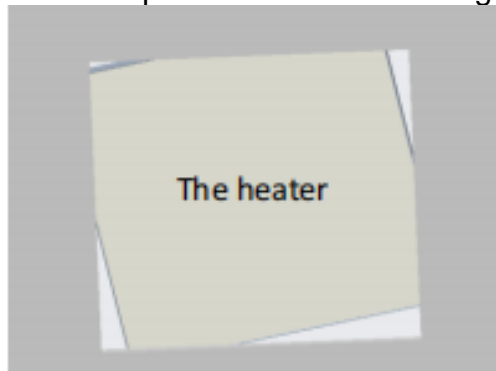

Step 3:



Connect the power cord or plug into the wall socket.

Note : Please complete the Wi-Fi setting before putting the heater in place, otherwise the indicator light on the frame side will not be visible.

Step 4:

Drop the heater into the ceiling mounting slot.

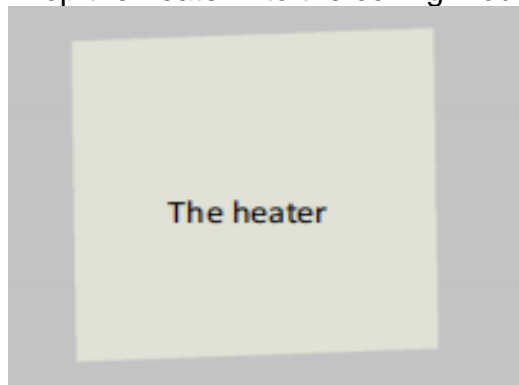

Troubleshooting

Problem	Rode	Measure
The panel makes noise when connected to power.	Due to the structural stress of the heat insulator.	This is a normal phenomenon. Don't worry about it.
The surface of the panel has been increased.	Due to the thermal expansion of the surface material	It is a normal phenomenon. Don't worry about it.
The surface of the panel is slightly warm	1. the voltage is low. 2. In a low temperature environment.	1. Install a voltage regulator 2. It is a normal phenomenon. Don't worry about it.
No temperature display in the app	1. no connection to the wifi. 2. Thermostat is off.	1. Check your WiFi connection to the panel 2. Turn on the remote control.

Maintenance and Service

Required actions to start maintenance.



Warning of electrical voltage.

Do not touch the plug with wet or damp hands.
Hold the plug while unplugging the power cord from the wall outlet.
Let the device cool down completely.



Warning of electrical voltage.

Tasks that require opening the enclosure may only be carried out by an authorized specialist businesses.

Clean the device



Warning of electrical voltage.

Never immerse the device in water!
Clean the device with a soft, damp and lint-free cloth. Make sure that no moisture enters the housing. Protect electrical components against moisture.
Do not use aggressive cleaning agents such as cleaning sprays, solvents, alcoholic or abrasive cleaners to dampen the cloth. Wipe the housing dry after cleaning.

Storage

When the device is not in use, observe the following storage conditions:

- dry and protected against moisture and heat.
- in an upright position where it is protected from dust and direct sunlight.
- If necessary with a cover to protect it against dust ingress.
- Do not place additional devices or objects on top of the device to avoid damaging it.



Technical appendix

Article	Unit
Heat input type, for local space heaters only	
Manual heat load control, with integrated thermostat	AFTER
Manual control of the heat load control with room and/or outside	AFTER
Electronic control of the heat load control with room and/or outside	AFTER
Fan-assisted heat output	AFTER
Type of heat output/room temperature control (select one)	
Tapered heat output, no room temperature control	No
Two or more manual stages, no room temperature control	No
With mechanical thermostat, room temperature control	No
With electronic thermostat, room temperature control	No
Electronic room temperature control with day timer	No
Electronic room temperature control with week timer	Yes
Other control options (multiple selections possible)	
Room temperature control, with presence detection	No
Room temperature control, with open window detection	Yes
With remote control option	Yes
With adaptive start control	No
With working time limitations	Yes
With black ball sensor	No

Removal

The crossed-out waste bin icon on waste electrical or electronic equipment indicates that this equipment may not be thrown in with household waste.

You will find collection points for the free disposal of waste electrical and electronic equipment in your area. You can request the addresses from the municipality in your region.

The separate collection of waste electrical and electronic equipment is collected here. The separation is intended to enable reuse, recycling and other forms. The profits from the waste equipment contribute to the environment and human health.



Operating mode

Remark:

3. Turn off the infrared panel that you do not want to pair before you start pairing.
4. If the remote control needs to be replaced, repeat the steps below.

Remote control

Step 1:

Turn on the heater, then within one minute, press "  " and " + " at the same time to start the pairing of the remote control, the WiFi symbol will flash three times and send the pairing code to indicate that the pairing is taking place. If successful, one beep will sound from the heater.

Step 2:

Press "  " to turn on the heater and press again to turn off the heater.

Step 3:

Press the "+" button to increase the set temperature by 1, press the "-" button to decrease the set temperature by 1.

Step 4:

Press the "+" and " - " key at the same time to switch the temperature unit between °C and °F.

Step 5:

Press "  " and " - " simultaneously for 3 seconds to activate child lock mode, repeat again to deactivate it.

Step 6:

SET means the set target temperature.  This is the warm-up symbol.

- a) If the SET temperature is lower than the current room temperature, the heating symbol will not be displayed.
- b) If the SET temperature is higher than the room temperature, the heating symbol will be displayed and the panel will start heating.
- c) When the room is heated to the SET temperature, the remote control will stop displaying the heating symbol.
- d) Each time you press the button, the screen background will light up and will turn off if no next input occurs within 5 seconds.

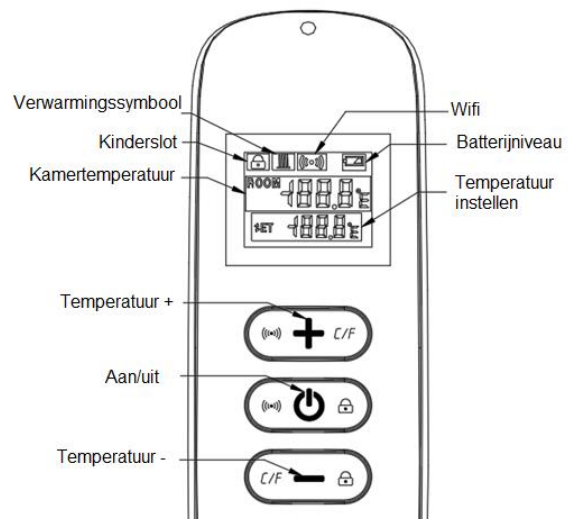

Download and install the App

Requirements for connection:

An Android smartphone or iPhone is required to set up Wi-Fi on the thermostat. In addition, a router with a 2.4GHz Wi-Fi network is required. 5GHz is not supported.

Step 1 Download the Quality Heating APP

Scan the QR code shown here to download the app directly or search in the Google Play store or App store (iPhone) for: Quality Heating.

Then press download to install the app.



Step 2 Register an account or log in

After installing the app, log in or register a new account (Fig 2-1).

Read the Privacy Policy and press "Agree" to continue (Fig 2-2).

Register your account using an email address or phone number and press "Get Verification Code" (Fig 2-3).

You will now receive a verification code via email or text message. Enter this (Fig 2-4).

Now create a password (6 to 20 characters) (Fig 2-5)



Fig.2-1



Fig.2-2



Fig.2-3



Fig.2-4



Fig. 2-5

Step 3 Create a house

Go to profile (bottom right) and go to Home management (Fig. 3-1).

Name your home by clicking Home Name (Fig. 3-2).

Set your location by clicking on "location" and click on confirm. (This does not have to be exactly your address, see Fig. 3-3).

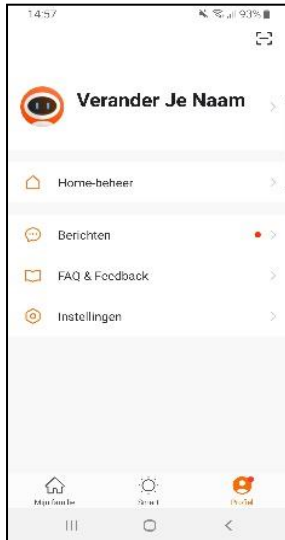

Fig. 3-1

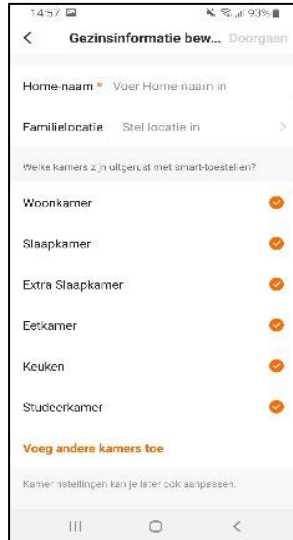

Fig. 3-2

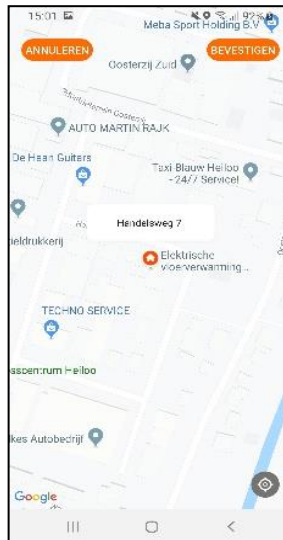



Fig.3-3

Step 4 Connect your thermostat to Wi-Fi

While the panel is on,  press and hold the “ ” and “-” keys for at least 6 seconds. The blue light on the side of the panel starts flashing.

Press "Add Device" or "+" at the top right corner of the app to add a device (Fig. 4-1), and select "Water Heating" under large household (Fig. 4-2).

Then click on “Confirm that the light is flashing” (Fig. 4-3).

Select the network the thermostat should connect to and enter the password for this network. Press “Confirm” (Fig. 4-4).

The thermostat will now connect to your Wi-Fi network (Fig. 4-5). This can take up to 90 seconds.

If this is successful you can assign a name to the thermostat (Fig. 4-6), then go to step 6.

If this fails, you will see the text “No response from the device” on the screen (Fig 4-7).

Continue to Step 5.

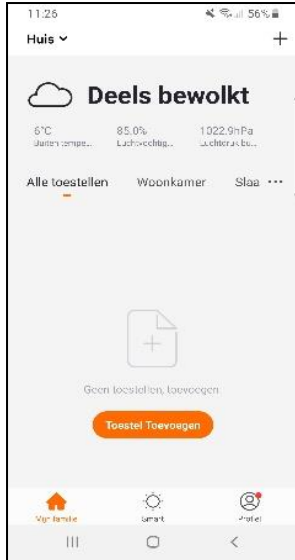

Fig. 4-1



Fig. 4-2

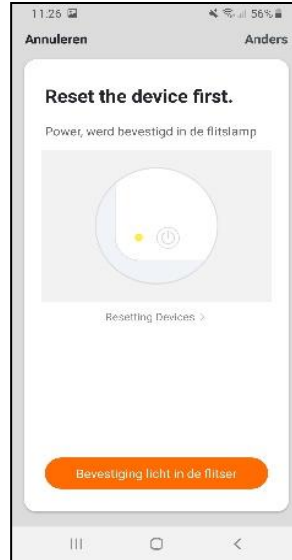

Fig. 4-3

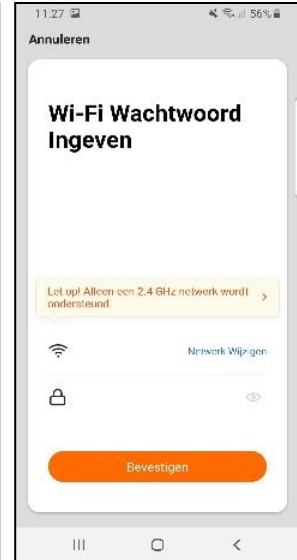

Fig. 4-4



Fig. 4-5

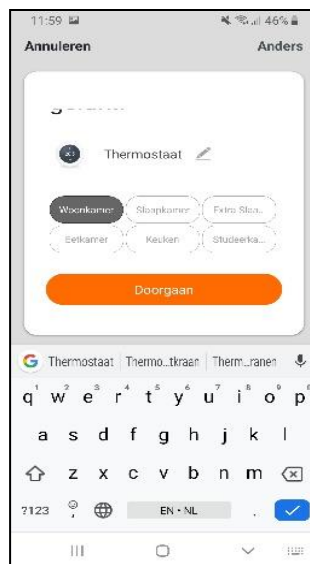

Fig. 4-6

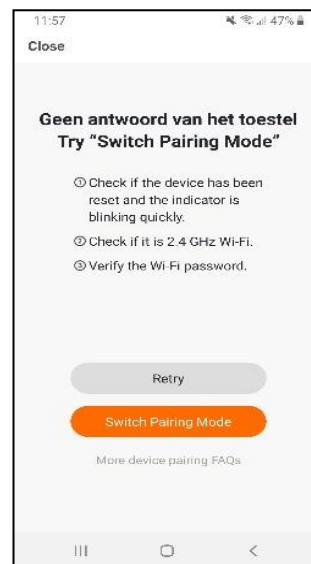

Fig. 4-7

Step 5 No answer from the device

If you were unable to connect to the thermostat in step 4, click on “Switch Pairing Mode” (Fig 5-1).

Enter again which Wi-Fi network the thermostat should connect to and click confirm (Fig 5-2).

After this, a connection must be made to the Wi-Fi hotspot of the thermostat, press “Connect now” (Fig 5-3).

Connect to SmartLife -XXXXX via the Wi-Fi menu (Fig. 5-4) and return to the app. Now connect to the thermostat, this can take up to 90 seconds. After this you can give the thermostat a name and connect it to a room (Fig 4-6).

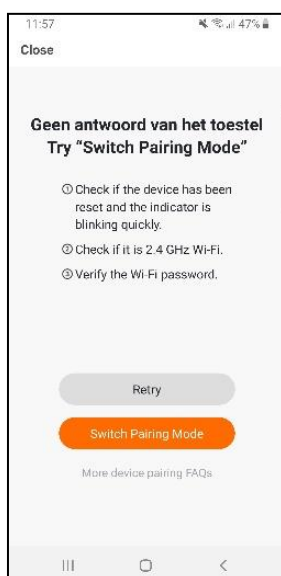

Fig. 5-1



Fig. 5-2



Fig. 5-3



Fig.5-4



Quality Heating

QH-H4 Exclusive Series Infrarot- Panel 59 x 119 cm – 860 Watt







Inhaltsverzeichnis

Warnung und Vorsichtsmaßnahmen.....	41
Symbole	41
Warnungen und Vorsichtsmaßnahmen	41
Eigenschaften	44
Technische Information	44
Packungsinhalt.....	45
Gerätestruktur	45
Installation.....	46
Installationsmethode A.....	46
a. Installation auf Betondecken	47
B. Montage einer Gipskartondecke	48
Installieren Sie Methode A, nachdem Sie a oder b abgeschlossen haben	48
Installationsmethode B	49
Fehlerbehebung	50
Wartung und Service	51
Lagerung.....	51
Technischer Anhang.....	52
Entfernung	52
Betriebsart.....	53
Laden Sie die App herunter und installieren Sie sie.....	54



Warnung und Vorsichtsmaßnahmen

Symbole

Symbol	Bedeutung
	Warnung! Dieses Symbol weist auf eine Gefahr mit mittlerem Risikoniveau hin, die, wenn sie nicht vermieden wird, zu schweren Verletzungen oder zum Tod führen kann.
	Warnung vor elektrischer Spannung! Dieses Symbol weist auf eine Gefahr mit mittlerem Risikoniveau hin, die, wenn sie nicht vermieden wird, zu schweren Verletzungen oder zum Tod durch Stromschlag führen kann.
	Das Auflegen von Gegenständen ist verboten! Dieses Symbol auf dem Gerät zeigt an, dass dies der Fall ist. Es ist verboten, Gegenstände (wie Handtücher, Kleidung usw.) zu werfen. über oder direkt vor dem Gerät. Um Überhitzung und Brandgefahr zu vermeiden, darf das Gerät nicht abgedeckt werden.

Warnungen und Vorsichtsmaßnahmen

Lesen Sie dieses Handbuch sorgfältig durch, bevor Sie das Gerät verwenden. Bewahren Sie die Bedienungsanleitung immer in unmittelbarer Nähe des Gerätes bzw. des Einsatzortes auf!

Lesen Sie alle Sicherheitswarnungen und Anweisungen.

Die Nichtbeachtung der Warnungen und Anweisungen kann zu Stromschlägen, Bränden und/oder schweren Verletzungen führen. Bewahren Sie alle Warnungen und Anweisungen zum späteren Nachschlagen auf.



Warnung!

Diese Serie muss über 1,8 Meter hoch montiert werden!

Überprüfen Sie, welche Serie Sie erworben haben und installieren Sie diese gemäß den Tipps im Abschnitt Installation!



Warnung!

Dieses Gerät kann von Kindern ab 8 Jahren und darüber sowie von Personen mit eingeschränkten körperlichen, sensorischen oder geistigen Fähigkeiten oder Mangel an Erfahrung und Wissen verwendet werden, wenn sie beaufsichtigt oder in die sichere Verwendung des Geräts eingewiesen wurden und die Gefahren verstehen beteiligt. zu verstehen. Kinder dürfen nicht mit dem Gerät spielen. Reinigung und Benutzerwartung dürfen nicht von Kindern ohne Aufsicht durchgeführt werden.



Warnung!

Kinder unter 8 Jahren sollten ferngehalten werden, sofern sie nicht ständig beaufsichtigt werden. Dies gilt für Kinder von 0 bis 8 Jahren. Schalten Sie das Gerät nur dann ein/aus, wenn das Panel wie vorgesehen positioniert bzw. montiert ist. Kindern unter 8 Jahren ist der Anschluss oder die Wartung des Panels nicht gestattet.



Warnung!

Benutzen Sie das Gerät nicht in kleinen Räumen, wenn Personen anwesend sind, die den Raum nicht selbstständig verlassen können und nicht unter ständiger Aufsicht stehen.



Warnung!

Temperatursensoren oder Temperaturregler sollten nicht innerhalb des 130-Grad-Strahlungsbereichs der Deckenheizplatte platziert werden, da sie sonst die tatsächliche Temperaturmessung beeinträchtigen.

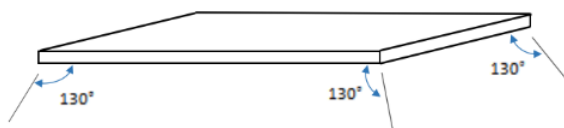

Warnung!

Einige Teile dieses Produkts können sehr heiß werden, was zu Verbrennungen und Bränden führen kann. Besondere Aufmerksamkeit sollte den anwesenden Kindern und schutzbedürftigen Personen gewidmet werden. Es ist gefährlich, die Installation in der Nähe von Vorhängen und anderen brennbaren Stoffen und Materialien aufzustellen.

Um mögliche Verbrennungen zu vermeiden, sollten folgende Personen bei der Verwendung des Infrarotpaneels deutlich vorsichtiger sein: Babys und Kinder, Menschen mit empfindlicher Haut, Alte, Kranke, Betrunkene, Menschen, die Schlaftabletten eingenommen haben.



- Vor Gebrauch die Schutzfolie (auf der Vorderseite) entfernen.
- Stellen Sie sicher, dass die Betriebsspannung zwischen 220 und 240 V, 50 Hz liegt und dass die Stromversorgung strikt der IEC-Norm entspricht (links ist der Neutralleiter und rechts der Stromzuführungsdraht) und außerdem gut geerdet
- Die Geräte verbrauchen mehr Strom als Kleingeräte, daher ist eine separate 5A-Steckdose erforderlich.
- Benutzen Sie das Gerät nicht in explosionsgefährdeten Bereichen.
- Benutzen Sie das Gerät nicht in aggressiver Atmosphäre.
- Stellen Sie das Gerät aufrecht und stabil auf.
- Lassen Sie das Gerät nach der Nassreinigung trocknen. Benutzen Sie das Gerät nicht, wenn es nass ist.
- Benutzen Sie das Gerät nicht mit nassen oder feuchten Händen.
- Setzen Sie das Gerät keinem direkten Spritzwasser aus.
- Führen Sie niemals Gegenstände oder Gliedmaßen in das Gerät ein.
- Decken Sie das Gerät während des Gebrauchs nicht ab und transportieren Sie es nicht.
- Setzen Sie sich nicht auf das Gerät.
- Dieses Gerät ist kein Spielzeug! Von Kindern und Tieren fernhalten.
- Lassen Sie das Gerät während des Gebrauchs nicht unbeaufsichtigt.
- Überprüfen Sie Zubehör und Anschlussteile vor jedem Gebrauch des Gerätes auf mögliche Beschädigungen. Benutzen Sie das Gerät niemals, wenn es defekte Teile aufweist.
- Stellen Sie sicher, dass alle elektrischen Leitungen außerhalb des Geräts vor Beschädigungen (z. B. durch Tiere) geschützt sind. Benutzen Sie das Gerät niemals, wenn elektrische Kabel oder der Stromanschluss beschädigt sind!
- Der elektrische Anschluss muss den Angaben im Kapitel Technische Daten entsprechen.
- Stecken Sie den Netzstecker in eine ordnungsgemäß gesicherte Steckdose.
- Benutzen Sie das Gerät nicht, wenn Steckdose, Kabel oder Stecker überlastet sind.
- Berücksichtigen Sie bei der Auswahl von Netzkabelverlängerungen den Stromverbrauch des Geräts, die Kabellänge und den Verwendungszweck. Verlängerungskabel vollständig abwickeln. Um elektrische Überlastung zu vermeiden.
- Ziehen Sie vor Wartungs-, Pflege- oder Reparaturarbeiten am Gerät den Stecker aus der Steckdose. Halten Sie den Stecker fest.
- Schalten Sie das Gerät aus und ziehen Sie den Stecker aus der Steckdose, wenn das Gerät nicht verwendet wird.
- Benutzen Sie das Gerät niemals, wenn der Stecker oder das Netzkabel beschädigt ist. Wenn das Netzkabel beschädigt ist, muss es vom Hersteller, einem Kundendienstmitarbeiter oder einer ähnlich qualifizierten Person ersetzt werden, um Gefahren zu vermeiden.
- Defekte Stromkabel stellen ein ernstes Gesundheitsrisiko dar.
- Beachten Sie bei der Installation des Gerätes die im Kapitel „Technische Daten“ genannten Mindestabstände zu Wänden und anderen Gegenständen sowie die Lager- und Betriebsbedingungen.
- Bohren Sie niemals in die Heizung.
- Benutzen Sie das Gerät nicht in unmittelbarer Nähe von Vorhängen.



- Stellen Sie das Gerät nicht auf brennbaren Boden.
- Transportieren Sie das Gerät nicht während des Gebrauchs.
- Berühren Sie die Oberfläche nicht, während das Gerät in Betrieb ist, um Verbrennungen zu vermeiden.
- Lassen Sie das Gerät vor Transport und/oder Wartungsarbeiten abkühlen.
- Benutzen Sie dieses Gerät nicht in der Nähe von Badewannen, Duschwannen, Schwimmbecken oder anderen Wasserbehältern. Gefahr eines Stromschlags!
- Das Gerät sollte so positioniert werden, dass die Schalter und Regler nicht von einer Person in der Badewanne oder Dusche berührt werden können.
- Verwenden Sie dieses Gerät nicht in einer Kindertagesstätte und im Badezimmer. (Nur für Schweden)

Eigenschaften

- Das Gerät ist als effizientes, komfortables und gesundes Heizsystem für jeden Haushalt konzipiert
- Das Gerät reduziert die Luftzirkulation und sorgt für eine saubere, ruhige und staubfreie Umgebung.
- Eine große Auswahl an Geräten in verschiedenen Größen, Ausführungen und Farben.

Technische Information

Produktinformation

Heizkörper	Kohlenstoff
Heizweg	Infrartheizung (Strahlung)
Stromspannung	220-240V/50Hz
Oberflächentemperatur	130–150 °C
Rahmen	Aluminium
Länge des Netzkabels	1,90m

Modell-Nr	Größe (mm)	Leistung (W)	Stromspannung/ Frequenz	Strom (A)
H4-0606	595*595*35	400W	230V/50Hz	1,7A
H4-0606 (mit Thermostat)	595*595*35	400W		1,7A
H4-1006	1055*605*35	660W		2,9A
H4-1006 (mit Thermostat)	1055*605*35	660W		2,9A
H4-1206	1195*595*35	860W		3,7A
H4-1206 (mit Thermostat)	1195*595*35	860W		3,7A



Packungsinhalt

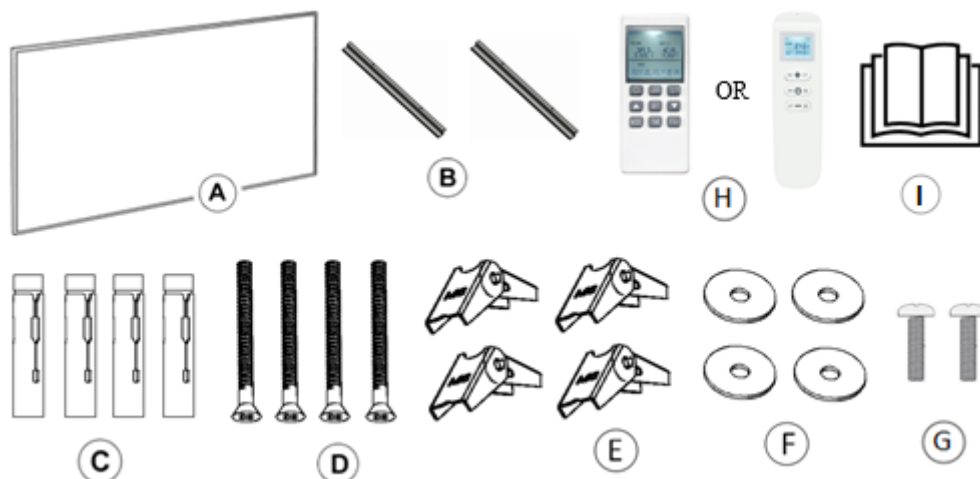

A	1x Infrarot-Panel	B	2x Aufhängebügel
C	4x Metall-Expansionsrohre	D	4x Schrauben
E	4x Knebelstecker	F	4x Unterlegscheiben
G	2x Schrauben	H	1x Thermostat
ICH	1x Handbuch		

Tipp: C und D werden auf Betondecken aufgetragen, während D, E und F auf Gipskartondecken aufgetragen werden.

Gerätestruktur

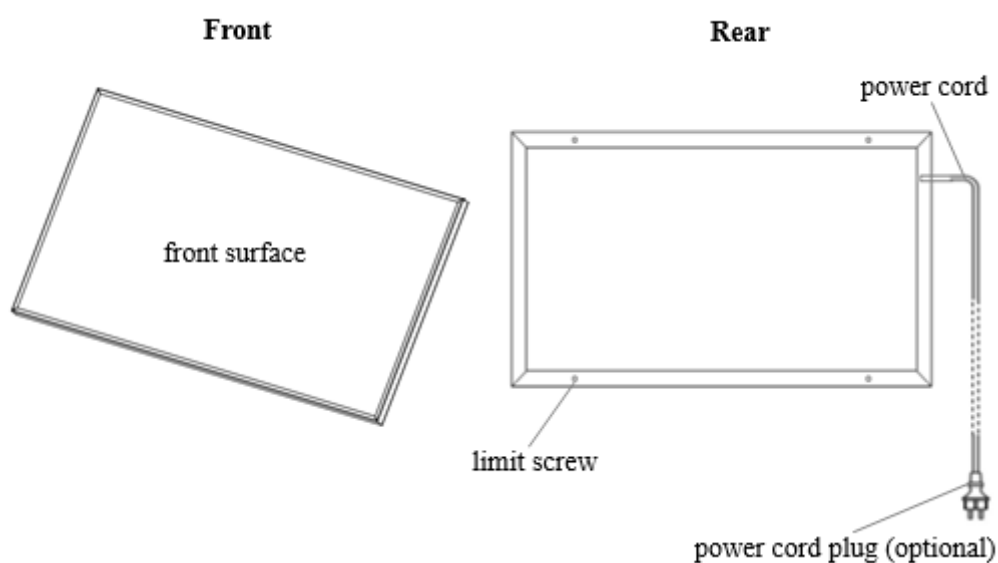



Installation



Warnung

- Die Installationsarbeiten müssen von einem professionellen Elektriker durchgeführt werden.
- Testen Sie das Panel, bevor Sie es montieren.
- Beim Anschluss müssen die Stromkabel trennbar sein.
- Die Netzkabel müssen ordnungsgemäß geerdet sein.
- Hängen Sie das Panel nicht am Netzkabel auf.
- Zum Aufhängen oder Montieren der Stützen dürfen keine klebrigen Gegenstände verwendet werden.
- Vor Gebrauch die Schutzfolie auf der Vorderseite entfernen.

Installationsmethode A

Bestimmen Sie vor Beginn der Installation das Deckenmaterial.

Nachfolgend finden Sie die Installationsmethode für **Betondecken** und **Gipskartondecken**.

Wählen und verwenden Sie die Abschreckmethode und das Zubehör entsprechend der jeweiligen Situation.

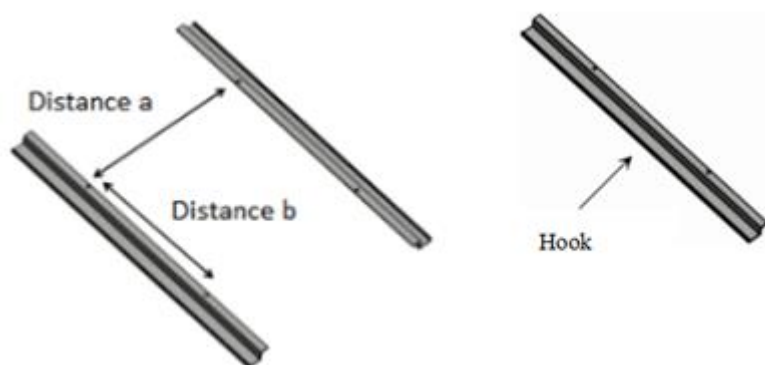

Plattengröße (mm)	Lochabstand der Schrauben (mm)
595*595 (oder ähnlich)	a485*b100
1005*605 (oder ähnlich)	a495*b300
1055*605 (oder ähnlich)	a495*b300
1195*595 (oder ähnlich)	a485*b300



a. Installation auf Betondecken

Schritt 1:

Messen und markieren Sie die richtigen Abstände von „a“ und „b“ an der Decke, an der Sie das Paneel installieren möchten.

Schritt 2:

Bohren Sie an den markierten Stellen vier 10-mm-Löcher.



Warnung!

Ein zu großer Bohrerdurchmesser ist strengstens verboten! Dies kann zu einer fehlerhaften Montage des Panels führen.

Schritt 3:

Führen Sie die Metall-Expansionsrohre (C) in die Bohrlöcher ein.

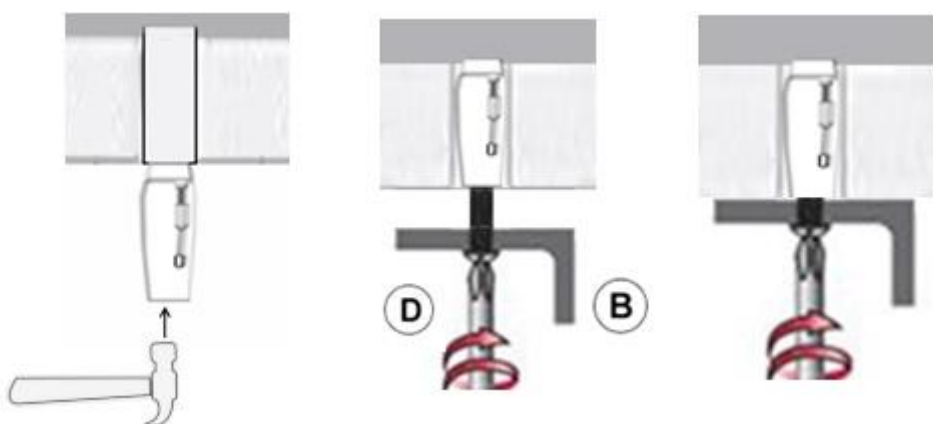

Schritt 4:

Führen Sie die Schrauben (D) durch die Löcher der Montagehalterungen (B) ein und ziehen Sie sie dann in den Metallexpansionsrohren (C) fest.



Warnung!

Ziehen Sie die Schrauben fest an, bis keine Bewegung mehr möglich ist. Dies ist sehr wichtig für die Sicherheit.

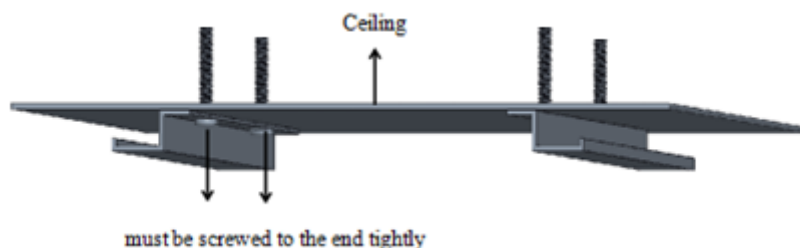



B. Montage einer Gipskartondecke

Schritt 1:

Messen und markieren Sie die richtigen Abstände von „a“ und „b“ an der Decke, an der Sie das Panel installieren möchten.



Warnung!

5. Bitte beachten Sie, dass die Knebeldübel (E) für Gipskarton- und Holzdecken mit einer Dicke zwischen 9 mm und 18 mm ausgelegt sind. Es ist verboten, diese Knebeldübel bei einer Deckenstärke unter 9 mm zu verwenden.
6. Bei Holzdecken mit einer Dicke von mehr als 18 mm können Sie die Metallexpansionsrohre (C) oder Ihre eigenen Tischlernägel verwenden. Achten Sie dabei darauf, dass die Tischlernägel eine Größe von M5*40 mm oder größer haben.

Schritt 2:

Bohren Sie an den markierten Stellen vier 18-mm-Löcher.



Warnung!

Ein zu großer Bohrer Durchmesser ist strengstens verboten! Dies kann zu einer fehlerhaften Montage des Panels führen.

Schritt 3:

Führen Sie die Schrauben (D) durch die Löcher der Aufhängehalterungen (B), Unterlegscheiben (F) und Knebeldübel (E) in die vorgebohrten Löcher ein.

Schritt 4:

Schrauben festziehen.

Installieren Sie Methode A, nachdem Sie a oder b abgeschlossen haben

Schritt 1:

Schieben Sie die Rückseite des linken Längsrahmens in den Haken und dann zurück, um die Rückseite des rechten Längsrahmens in den anderen Haken zu stecken.

Hinweis : Haken gelten nur für die beiden langen Rahmen, nicht für die beiden

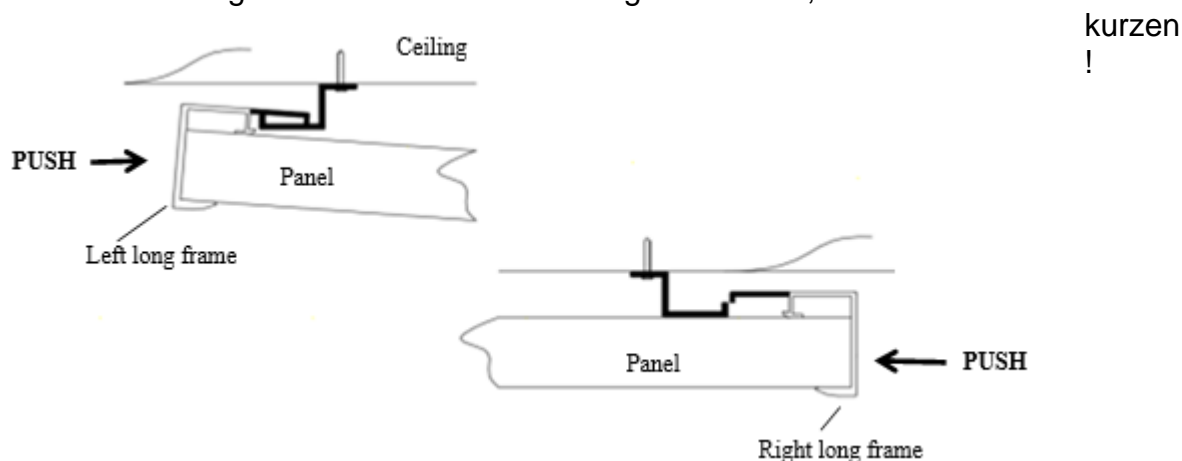



Schritt 2:

Um zu verhindern, dass die Platte herunterfällt, schieben Sie die Platte nach links und rechts, um sicherzustellen, dass die Haken vollständig in den Rahmen eingeführt werden.

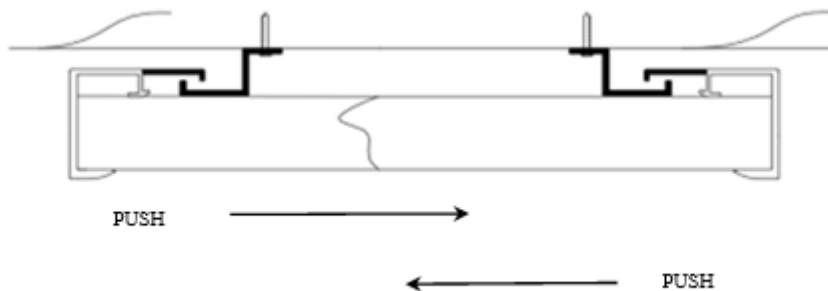

Schritt 3:

Schrauben Sie die Schrauben (G) in die Löcher auf beiden Seiten der Platte und ziehen Sie sie fest.

Installationsmethode B

Schritt 1:

Kippen Sie das Paneel über das entsprechende Montageloch über die Decke.
ACHTUNG! der Raum zwischen der integrierten Decke und dem Dach. Wenn der Platz zu klein ist, passt das Panel möglicherweise nicht hinein.

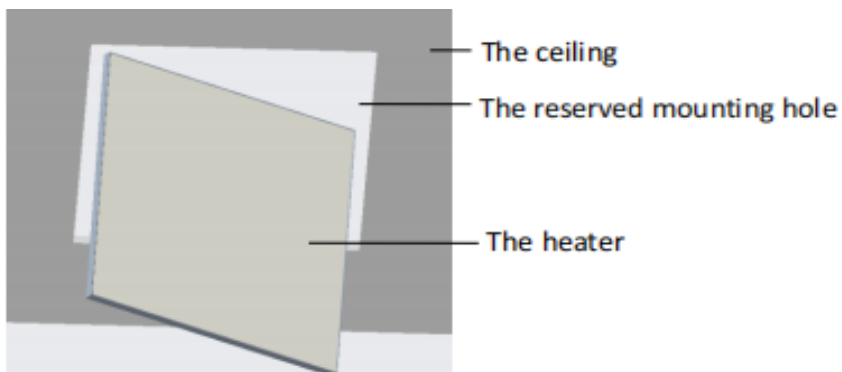

Schritt 2:

Richten Sie das Paneel so aus, dass die Heizseite nach unten zeigt.

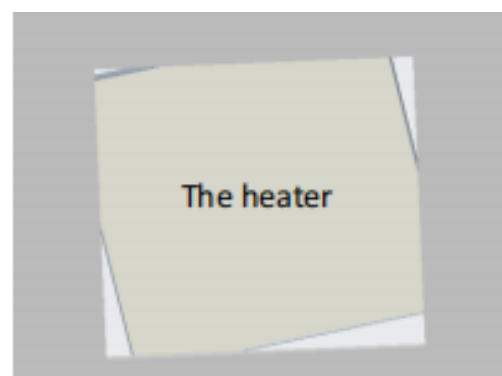



Schritt 3:

Schließen Sie das Netzkabel oder den Stecker an die Steckdose an.

Hinweis : Bitte schließen Sie die WLAN-Einstellung ab, bevor Sie die Heizung aufstellen, da sonst die Kontrollleuchte an der Rahmenseite nicht sichtbar ist.

Schritt 4:

Lassen Sie die Heizung in den Deckenmontageschlitz fallen.

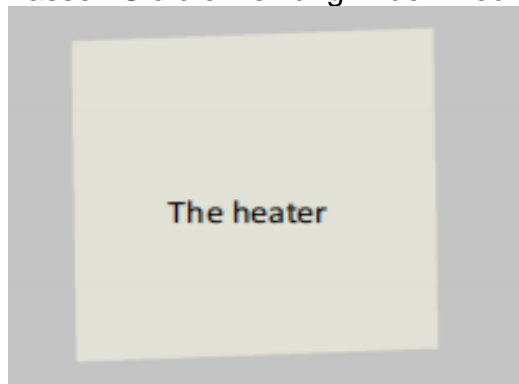

Fehlerbehebung

Problem	Ritt	Messen
Das Panel macht Geräusche, wenn es an die Stromversorgung angeschlossen ist.	Aufgrund der strukturellen Beanspruchung des Wärmeisolators.	Dies ist ein normales Phänomen. Machen Sie sich darüber keine Sorgen.
Die Oberfläche des Panels wurde vergrößert.	Aufgrund der thermischen Ausdehnung des Oberflächenmaterials	Es ist ein normales Phänomen. Machen Sie sich darüber keine Sorgen.
Die Oberfläche des Panels ist leicht warm	1. Die Spannung ist niedrig. 2. In einer Umgebung mit niedrigen Temperaturen.	1. Installieren Sie einen Spannungsregler 2. Es ist ein normales Phänomen. Machen Sie sich darüber keine Sorgen.
Keine Temperaturanzeige in der App	1. Keine Verbindung zum WLAN. 2. Thermostat ist ausgeschaltet.	1. Überprüfen Sie Ihre WLAN-Verbindung zum Panel 2. Schalten Sie die Fernbedienung ein.

Wartung und Service

Erforderliche Aktionen zum Starten der Wartung.



Warnung vor elektrischer Spannung.

Berühren Sie den Stecker nicht mit nassen oder feuchten Händen.
Halten Sie den Stecker fest, während Sie das Netzkabel aus der Steckdose ziehen.

Lassen Sie das Gerät vollständig abkühlen.



Warnung vor elektrischer Spannung.

Aufgaben, die das Öffnen des Gehäuses erfordern darf nur von einer autorisierten Fachkraft durchgeführt werden Unternehmen.

Reinigen Sie das Gerät



Warnung vor elektrischer Spannung.

Tauchen Sie das Gerät niemals in Wasser!
Reinigen Sie das Gerät mit einem weichen, feuchten und fusselfreien Tuch.
Achten Sie darauf, dass keine Feuchtigkeit in das Gehäuse eindringt.
Elektrische Bauteile vor Feuchtigkeit schützen. Benutzen Sie zum Befeuchten des Tuches keine aggressiven Reinigungsmittel wie Reinigungssprays, Lösungsmittel, alkoholische oder scheuernde Reinigungsmittel. Wischen Sie das Gehäuse nach der Reinigung trocken.

Lagerung

Wenn das Gerät nicht verwendet wird, beachten Sie die folgenden Lagerbedingungen:

- trocken und vor Feuchtigkeit und Hitze geschützt.
- in aufrechter Position, geschützt vor Staub und direkter Sonneneinstrahlung.
- Bei Bedarf mit einer Abdeckung zum Schutz vor Staubeintritt.
- Stellen Sie keine weiteren Geräte oder Gegenstände auf das Gerät, um eine Beschädigung zu vermeiden.



Technischer Anhang

Artikel	Einheit
Wärmeeintragstyp, nur für lokale Raumheizgeräte	
Manuelle Heizlastregelung mit integriertem Thermostat	NACH
Manuelle Steuerung der Heizlastregelung mit Raum und/oder Außenbereich	NACH
Elektronische Steuerung der Heizlastregelung mit Raum und/oder Außenbereich	NACH
Ventilatorunterstützte Heizleistung	NACH
Art der Heizleistung/Raumtemperaturregelung (eine auswählen)	
Konische Heizleistung, keine Raumtemperaturregelung	NEIN
Zwei oder mehr manuelle Stufen, keine Raumtemperaturregelung	NEIN
Mit mechanischem Thermostat, Raumtemperaturregelung	NEIN
Mit elektronischem Thermostat, Raumtemperaturregelung	NEIN
Elektronische Raumtemperaturregelung mit Tageszeitschaltuhr	NEIN
Elektronische Raumtemperaturregelung mit Wochentimer	Ja
Weitere Steuerungsmöglichkeiten (Mehrfachauswahl möglich)	
Raumtemperaturregelung mit Anwesenheitserkennung	NEIN
Regelung der Raumtemperatur mit Erkennung offener Fenster	Ja
Mit Fernbedienungsmöglichkeit	Ja
Mit adaptiver Startkontrolle	NEIN
Mit Arbeitszeitbeschränkungen	Ja
Mit schwarzem Kugelsensor	NEIN

Entfernung

Das Symbol der durchgestrichenen Mülltonne auf Elektro- oder Elektronikgeräten weist darauf hin, dass diese Geräte nicht in den Hausmüll geworfen werden dürfen.

Sammelstellen zur kostenlosen Entsorgung von Elektro- und Elektronikgeräten finden Sie in Ihrer Nähe. Die Adressen können Sie bei der Gemeinde in Ihrer Region erfragen.

Hier wird die getrennte Sammlung von Elektro- und Elektronikgeräten gesammelt. Durch die Trennung sollen Wiederverwendung, Recycling und andere Formen ermöglicht werden. Die Gewinne aus Altgeräten leisten einen Beitrag zur Umwelt und zur menschlichen Gesundheit.





Betriebsart

Anmerkung:

5. Schalten Sie das Infrarotpanel aus, das Sie nicht koppeln möchten, bevor Sie mit dem Koppeln beginnen.
6. Wenn die Fernbedienung ausgetauscht werden muss, wiederholen Sie die folgenden Schritte.

Fernbedienung

Schritt 1:

Schalten Sie die Heizung ein und drücken Sie dann innerhalb einer Minute

gleichzeitig „“ und „+“, um die

Kopplung der Fernbedienung zu starten. Das WLAN-Symbol blinkt dreimal und sendet den Kopplungscode, um anzuzeigen, dass die Kopplung stattfindet. Bei Erfolg ertönt ein Piepton vom Heizgerät.

Schritt 2:

Drücken Sie „“, um die Heizung einzuschalten, und drücken Sie erneut, um die Heizung auszuschalten.

Schritt 3:

Drücken Sie die Taste „+“, um die eingestellte Temperatur um 1 zu erhöhen, drücken Sie die Taste „-“, um die eingestellte Temperatur um 1 zu verringern.

Schritt 4:

gleichzeitig die Tasten „+“ und „-“, um die Temperatureinheit zwischen °C und °F umzuschalten.

Schritt 5:

Drücken Sie „“ und „-“ gleichzeitig 3 Sekunden lang, um den Kindersicherungsmodus zu aktivieren. Wiederholen Sie den Vorgang erneut, um ihn zu deaktivieren.

Schritt 6:

SET bedeutet die eingestellte Zieltemperatur.  Dies ist das Aufwärmsymbol.

a) Wenn die eingestellte Temperatur niedriger ist als die aktuelle Raumtemperatur, wird das Heizsymbol nicht angezeigt.

b) Wenn die eingestellte Temperatur höher als die Raumtemperatur ist, wird das Heizsymbol angezeigt und das Panel beginnt mit dem Heizen.

c) Wenn der Raum auf die eingestellte Temperatur aufgeheizt ist, zeigt die Fernbedienung kein Heizsymbol mehr an.

d) Bei jedem Tastendruck leuchtet der Bildschirmhintergrund auf und erlischt, wenn innerhalb von 5 Sekunden keine nächste Eingabe erfolgt.

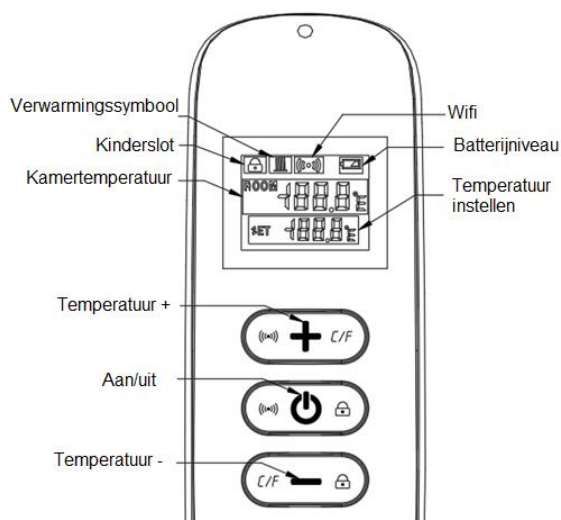

Laden Sie die App herunter und installieren Sie sie

Voraussetzungen für den Anschluss:

Für die WLAN-Einrichtung am Thermostat ist ein Android-Smartphone oder iPhone erforderlich. Darüber hinaus ist ein Router mit einem 2,4-GHz-WLAN-Netzwerk erforderlich. 5GHz wird nicht unterstützt.

Schritt 1: Laden Sie die Quality Heating APP herunter

Scannen Sie den hier angezeigten QR-Code, um die App direkt herunterzuladen, oder suchen Sie im Google Play Store oder App Store (iPhone) nach: Quality Heating.

Klicken Sie dann auf „Herunterladen“, um die App zu installieren.



Schritt 2 Registrieren Sie ein Konto oder melden Sie sich an

Melden Sie sich nach der Installation der App an oder registrieren Sie ein neues Konto (Abb. 2-1).

Lesen Sie die Datenschutzrichtlinie und klicken Sie auf „Zustimmen“, um fortzufahren (Abb. 2-2).

Registrieren Sie Ihr Konto mit einer E-Mail-Adresse oder Telefonnummer und klicken Sie auf „Bestätigungscode abrufen“ (Abb. 2-3).

Sie erhalten nun einen Bestätigungscode per E-Mail oder SMS. Geben Sie dies ein (Abb. 2-4).

Erstellen Sie nun ein Passwort (6 bis 20 Zeichen) (Abb. 2-5)



Abb.2-1
5



Abb.2-2



Abb.2-3



Abb.2-4



Feige. 2-

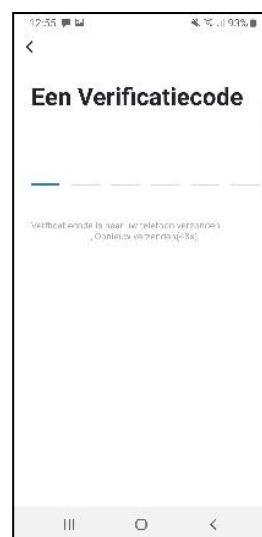

Schritt 3 Erstellen Sie ein Haus

Gehen Sie zum Profil (unten rechts) und gehen Sie zur Home-Verwaltung (Abb. 3-1). Benennen Sie Ihr Zuhause, indem Sie auf „Heimname“ klicken (Abb. 3-2). Legen Sie Ihren Standort fest, indem Sie auf „Standort“ klicken und auf „Bestätigen“ klicken. (Dies muss nicht genau Ihre Adresse sein, siehe Abb. 3-3).

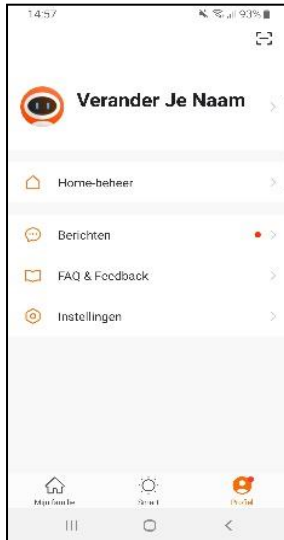

Feige. 3-1



Abb. 3-2



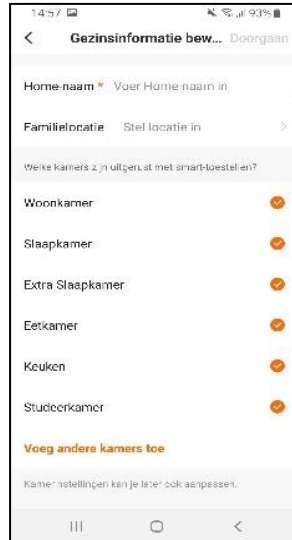

Abb.3-3

Schritt 4 Verbinden Sie Ihren Thermostat mit WLAN

bei eingeschaltetem Bedienfeld  die Tasten „+“ und „-“ mindestens 6 Sekunden lang gedrückt. Das blaue Licht an der Seite des Panels beginnt zu blinken. Drücken Sie „Gerät hinzufügen“ oder „+“ in der oberen rechten Ecke der App, um ein Gerät hinzuzufügen (Abb. 4-1) und wählen Sie „Wassererwärmung“ unter „Großer Haushalt“ (Abb. 4-2).

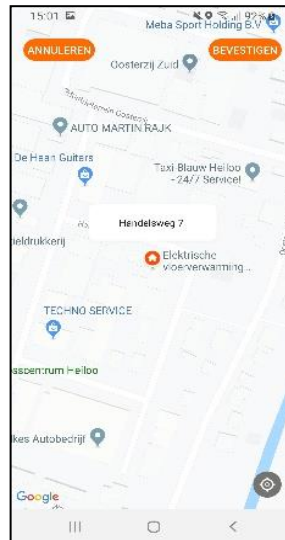
Klicken Sie dann auf „Bestätigen, dass das Licht blinkt“ (Abb. 4-3).

Wählen Sie das Netzwerk aus, mit dem sich der Thermostat verbinden soll, und geben Sie das Passwort für dieses Netzwerk ein. Drücken Sie „Bestätigen“ (Abb. 4-4).

Der Thermostat stellt nun eine Verbindung zu Ihrem WLAN-Netzwerk her (Abb. 4-5). Dies kann bis zu 90 Sekunden dauern.

Wenn dies erfolgreich ist, können Sie dem Thermostat einen Namen zuweisen (Abb. 4-6) und dann mit Schritt 6 fortfahren.

Wenn dies fehlschlägt, wird auf dem Bildschirm der Text „Keine Antwort vom Gerät“ angezeigt (Abb. 4-7).

Fahren Sie mit Schritt 5 fort.

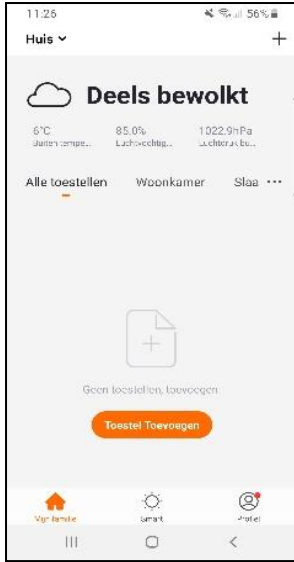

Feige. 4-1



Abb. 4-2



Abb. 4-3



Abb. 4-4

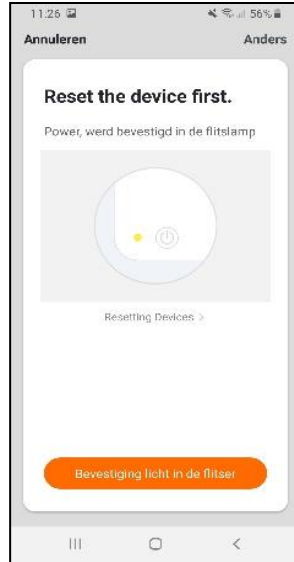

Feige. 4-5

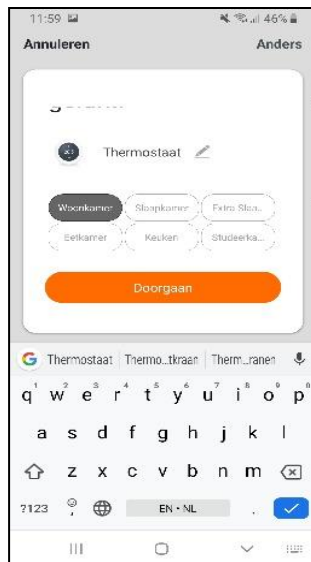

Feige. 4-6

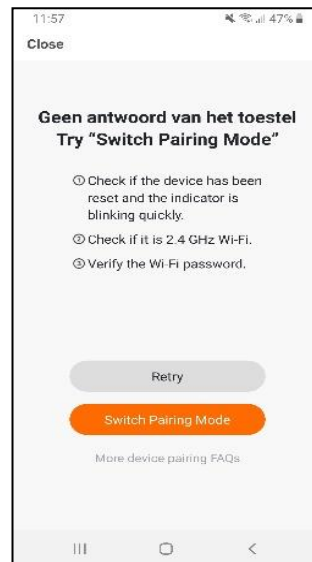

Feige. 4-7

Schritt 5 Keine Antwort vom Gerät

Wenn Sie in Schritt 4 keine Verbindung zum Thermostat herstellen konnten, klicken Sie auf „Pairing- Modus wechseln“ (Abb. 5-1).

Geben Sie erneut ein, mit welchem WLAN-Netzwerk sich der Thermostat verbinden soll, und klicken Sie auf „Bestätigen“ (Abb. 5-2).

Danach muss eine Verbindung zum WLAN-Hotspot des Thermostats hergestellt werden, drücken Sie „Jetzt verbinden“ (Abb. 5-3).

Sie über das WLAN-Menü (Abb. 5-4) eine Verbindung zu SmartLife -XXXX her und kehren Sie zur App zurück. Verbinden Sie sich nun mit dem Thermostat, dies kann bis zu 90 Sekunden dauern. Anschließend können Sie dem Thermostat einen Namen geben und ihn mit einem Raum verbinden (Abb. 4-6).



Abb. 5-2



Abb. 5-3

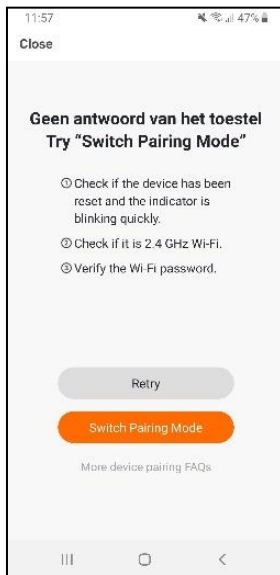

Abb.5-4



Feige. 5-1

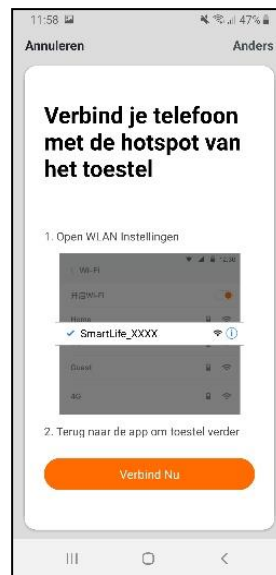

Quality Heating