

# Gebruiksaanwijzing Afwasautomaat



Lees **in elk geval** de gebruiksaanwijzing en het montageplan voor u het toestel opstelt, installeert en in gebruik neemt. Dat is veiliger voor uzelf en u vermijdt schade aan het toestel.



|   |    |
|---|----|
| <b>Beschrijving van het toestel</b> .....   | 6  |
| Overzicht van het toestel .....   | 6  |
| Bedieningspaneel .....  | 7  |
| <b>Opmerkingen omtrent uw veiligheid</b> .....  | 8  |
| <b>Een bijdrage aan de bescherming van het milieu</b> .....   | 18 |
| Het wegdoen van het verpakkingsmateriaal.....   | 18 |
| Uw toestel afdanken .....   | 18 |
| Spaarzaam afwassen.....   | 19 |
| <b>Toestel voor het eerst in gebruik nemen</b> .....  | 20 |
| Deur openen .....   | 20 |
| Deur sluiten .....  | 20 |
| Onthardingsinstallatie .....  | 21 |
| Waterharheid weergeven en instellen .....   | 22 |
| Wat u nodig hebt om het toestel voor het eerst in gebruik te nemen:.....  | 24 |
| Regenereerzout.....   | 24 |
| Zout bijvullen.....   | 25 |
| Controlelampje voor het bijvullen van zout  .....          | 26 |
| Naspoelmiddel.....  | 27 |
| Naspoelmiddel bijvullen.....  | 27 |
| Controlelampje voor het bijvullen van naspoelmiddel  ..... | 28 |
| Doseerhoeveelheid voor naspoelmiddel instellen .....  | 29 |
| <b>Vaatwerk en bestek in de afwasautomaat plaatsen</b> .....  | 30 |
| Waar u bij het vullen van de afwasautomaat op moet letten .....   | 30 |
| Bovenkorf.....  | 32 |
| Bovenste korf in de hoogte verstellen .....   | 33 |
| Onderkorf .....   | 34 |
| Bestek.....   | 35 |
| Besteklade .....  | 35 |
| Bestekkorf (afhankelijk van het model) .....  | 36 |
| Voorbeelden van plaatsing.....  | 37 |
| Afwasautomaat met besteklade .....  | 37 |
| Afwasautomaat met bestekkorf.....   | 39 |
| <b>Bediening</b> .....  | 41 |
| Reinigingsmiddel.....   | 41 |
| Reinigingsmiddel doseren .....  | 43 |
| Inschakelen .....   | 44 |
| Programma kiezen .....  | 44 |
| Programma starten .....   | 45 |
| Tijdsaanduiding.....  | 45 |

# Inhoud

---

|  |           |
|--|-----------|
| Energiebeheer .....  | 46        |
| Einde van het programma.....   | 46        |
| Uitschakelen .....   | 47        |
| Het vaatwerk eruit halen .....   | 47        |
| Programma onderbreken .....  | 48        |
| Wisseling van programma.....   | 48        |
| <b>Programmaopties .....</b>   | <b>49</b> |
| Kort  ..... | 49        |
| DosControl (Doseringscontrole).....  | 49        |
| Controlelampjes voor het bijvullen van zout en naspoelmiddel uitschakelen .....              | 50        |
| Startuitstel.....  | 51        |
| Signalen .....   | 53        |
| Automatic aanpassen .....  | 54        |
| Memory.....  | 55        |
| Stand-by optimaliseren.....  | 56        |
| Fabrieksinstellingen.....  | 57        |
| <b>Programmaoverzicht .....</b>  | <b>58</b> |
| <b>Reiniging en onderhoud .....</b>  | <b>62</b> |
| Spoelruimte reinigen .....   | 62        |
| Deurdichting en deur reinigen.....   | 62        |
| Bedieningspaneel reinigen.....   | 62        |
| Front van het toestel reinigen.....  | 63        |
| Zeefcombinatie in de spoelruimte controleren .....   | 64        |
| Zeefcombinatie reinigen.....   | 64        |
| Sproeiarmen reinigen .....   | 66        |
| <b>Wat gedaan als ... ..</b>   | <b>67</b> |
| Technische storingen .....   | 67        |
| Storingen in de watertoevoer .....   | 69        |
| Storingen in de waterafvoer .....  | 70        |
| Algemene problemen met de afwasautomaat .....  | 71        |
| Geluiden.....  | 72        |
| Onbevredigend resultaat.....   | 73        |
| <b>Storingen verhelpen.....</b>  | <b>77</b> |
| Filter in de watertoevoer reinigen.....  | 77        |
| Afvoerpomp en terugslagklep reinigen .....   | 78        |
| <b>Dienst Herstellingen aan huis van Miele.....</b>  | <b>79</b> |
| Herstellingen .....  | 79        |
| Duur en voorwaarden van de garantie.....   | 79        |

|   |    |
|---|----|
| Voor testinstituten .....                         | 79 |
| <b>Mits toeslag verkrijgbaar toebehoren</b> ..... | 80 |
| <b>Elektrische aansluiting</b> .....              | 82 |
| <b>Watersaansluiting</b> .....                    | 83 |
| Het Waterproof System van Miele .....             | 83 |
| Watertoevoer.....                                 | 83 |
| Waterafvoer.....                                  | 84 |
| <b>Technische gegevens</b> .....                  | 85 |

# Beschrijving van het toestel

## Overzicht van het toestel

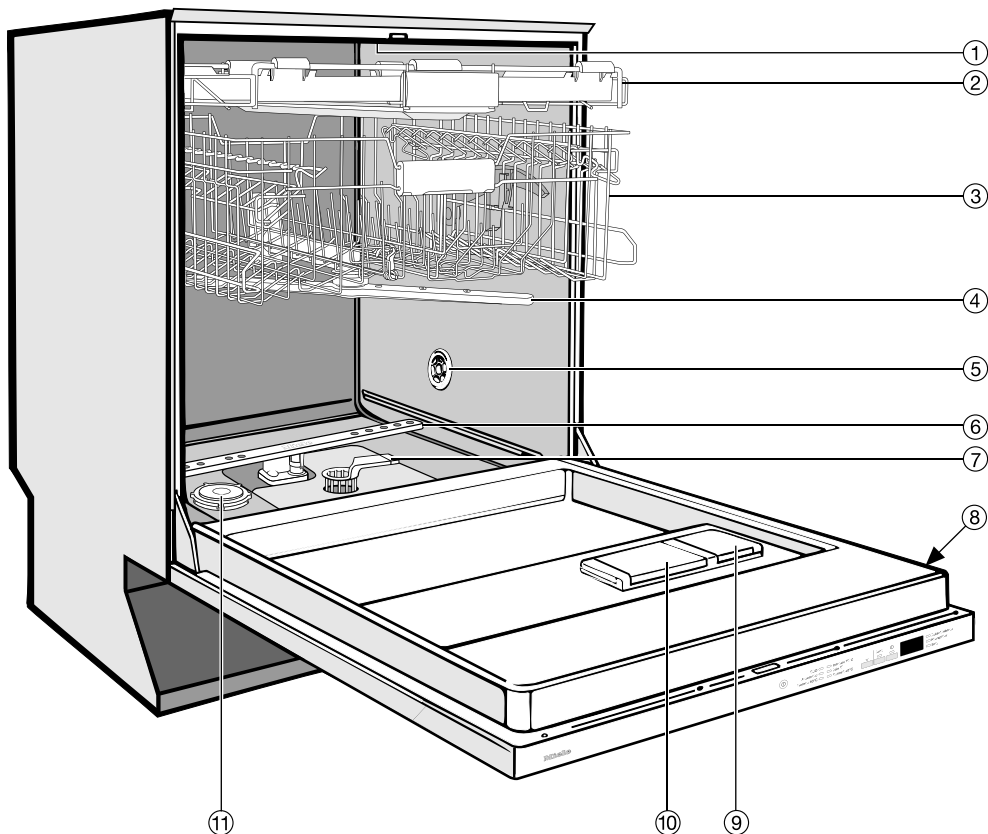

- |  |   |
|--|---|
| ① Bovenste sproeiarm (niet zichtbaar)                            | ⑦ Zeefcombinatie                                  |
| ② Besteklade (afhankelijk van het model)                         | ⑧ Typeplaatje                                     |
| ③ Bovenkorf  | ⑨ Reservoir voor naspoelmiddel                    |
| ④ Middelste sproeiarm  | ⑩ Reservoir voor reinigingsmiddel met twee kamers |
| ⑤ Luchtinlaatopening voor het drogen (afhankelijk van het model) | ⑪ Reservoir voor regeneratiezout                  |
| ⑥ Onderste sproeiarm   |   |

# Beschrijving van het toestel

## Bedieningspaneel

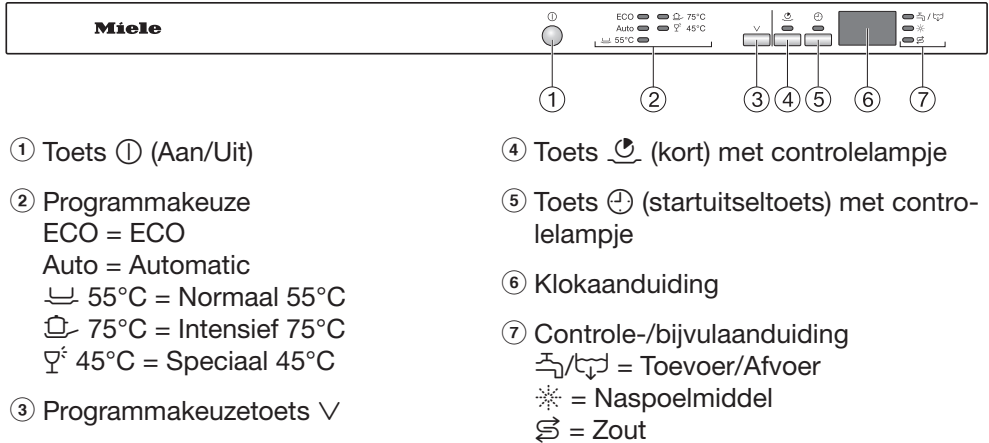

- ① Toets ① (Aan/Uit)
- ② Programmakeuze  
ECO = ECO  
Auto = Automatic  
55°C = Normaal 55°C  
75°C = Intensief 75°C  
45°C = Speciaal 45°C
- ③ Programmakeuzetoets ∨
- ④ Toets (kort) met controlelampje
- ⑤ Toets (startuitseltoets) met controlelampje
- ⑥ Klokaanduiding
- ⑦ Control-/bijvulaanduiding  
= Toevoer/Afvoer  
= Naspoelmiddel  
= Zout

In deze gebruiksaanwijzing worden meerdere afwasautomaatmodellen beschreven. Deze hebben verschillende hoogten.

Deze modellen worden in de gebruiksaanwijzing als volgt aangeduid:  
Normaal = Afwasautomaat met een hoogte van 80,5 cm (inbouwtoestel)  
of 84,5 cm (vrijstaand toestel)

XXL = Afwasautomaat met een hoogte van 84,5 cm (inbouwtoestel).

## Opmerkingen omtrent uw veiligheid

---

Deze afwasautomaat voldoet aan de voorgeschreven veiligheidsvoorschriften. Door ondeskundig gebruik kunnen gebruikers echter letsel oplopen en kan er schade optreden aan het toestel.

Lees de montage-instructies op de montageschets en de gebruiksaanwijzing daarom aandachtig door voordat u deze afwasautomaat plaatst en in gebruik neemt. U vindt er belangrijke opmerkingen omtrent inbouw, veiligheid, gebruik en onderhoud. Dat is veiliger voor uzelf en u vermijdt schade aan de afwasautomaat.

Bewaar de gebruiksaanwijzing en de montageschets en geef deze door aan wie het toestel eventueel na u gebruikt.

Miele kan niet aansprakelijk worden gesteld voor schade die ontstaan is doordat deze opmerkingen niet in acht werden genomen.

### Juist gebruik

- ▶ Deze afwasautomaat is bedoeld voor gebruik in het huishouden en in gelijkaardige omgevingen.
- ▶ Deze afwasautomaat is niet bestemd voor gebruik buiten.
- ▶ Gebruik de afwasautomaat uitsluitend in huishoudelijke context voor het afwassen van huishoudelijk vaatwerk. Gebruik voor andere doeleinden is niet toegelaten.
- ▶ Personen die door hun fysieke, zintuiglijke of geestelijke mogelijkheden of hun onervarenheid of gebrek aan kennis niet in staat zijn om deze afwasautomaat veilig te bedienen, moeten bij de bediening in het oog worden gehouden. Deze personen mogen de afwasautomaat zonder toezicht bedienen, maar alleen wanneer de bediening van de afwasautomaat zo uitgelegd is aan hen dat ze het toestel veilig kunnen bedienen. Ze moeten de eventuele gevaren van een foutieve bediening kunnen beseffen en begrijpen.

# Opmerkingen omtrent uw veiligheid

---

## Kinderen in het huishouden

- ▶ Kinderen jonger dan acht jaar moeten uit de buurt van de afwasautomaat worden gehouden, tenzij ze constant in het oog worden gehouden.
- ▶ Kinderen vanaf acht jaar mogen de afwasautomaat zonder toezicht bedienen, maar alleen wanneer de bediening van de afwasautomaat zo uitgelegd is aan hen dat ze het toestel veilig kunnen bedienen. Kinderen moeten de eventuele gevaren van een foutieve bediening kunnen beseffen en begrijpen.
- ▶ Kinderen mogen de afwasautomaat niet zonder toezicht reinigen of onderhouden.
- ▶ Hou kinderen die in de buurt van de afwasautomaat komen in het oog. Laat ze nooit met de afwasautomaat spelen. Wanneer kinderen dat doen, bestaat o.a. het gevaar dat ze zich in de afwasautomaat opsluiten!
- ▶ Bij een geactiveerde automatische deuropening (afhankelijk van het model) moeten kleine kinderen buiten het openingsbereik van de deur van de afwasautomaat worden gehouden. In geval van een onjuiste werking, wat weliswaar onwaarschijnlijk is, bestaat gevaar voor letsel.
- ▶ Gevaar voor verstikking! Spelende kinderen kunnen zich wikkelen in verpakkingsmateriaal (bijv. folies) of het over hun hoofd trekken en daardoor verstikken. Hou kinderen uit de buurt van verpakkingsmateriaal.
- ▶ Zorg ervoor dat kinderen niet met reinigingsmiddelen in aanraking kunnen komen! Reinigingsmiddelen kunnen brandwonden in mond en keel veroorzaken of tot verstikking leiden. Hou kinderen daarom uit de buurt van de afwasautomaat wanneer deze openstaat. Mogelijk zijn er nog resten reinigingsmiddel aanwezig in de afwasautomaat. Ga met uw kind direct naar de dokter wanneer het reinigingsmiddel heeft binnengekregen.

## Technische veiligheid

- ▶ Door ondeskundig uitgevoerde installatie-, onderhouds- of herstellingswerken kunnen er voor de gebruiker aanzienlijke gevaren ontstaan. Installatie-, onderhouds- of herstellingswerken mogen alleen door vakmensen worden uitgevoerd die door Miele erkend zijn.
- ▶ Beschadigingen van de afwasautomaat kunnen uw veiligheid in gevaar brengen. Controleer het toestel op zichtbare schade. Een beschadigd toestel mag niet in gebruik worden genomen.
- ▶ De elektrische veiligheid van de afwasautomaat wordt enkel gegarandeerd als het toestel op een aardsysteem aangesloten is dat volgens de voorschriften geïnstalleerd is. Het is heel belangrijk dat aan deze fundamentele veiligheidsvoorwaarde is voldaan. Laat de elektrische installatie in uw woning bij twijfel door een elektricien controleren.  
Miele kan niet aansprakelijk worden gesteld voor schade die werd veroorzaakt doordat de aardleiding onderbroken was of gewoon ontbrak. Er bestaat in dat geval onder andere gevaar voor elektrische schokken.
- ▶ De betrouwbare en zekere werking van de afwasautomaat is enkel gegarandeerd wanneer de afwasautomaat aan het openbare elektriciteitsnet is aangesloten.
- ▶ De afwasautomaat mag alleen via een 3-polige stekker met aarding op het elektriciteitsnet worden aangesloten. De stekker mag niet worden afgeknipt om het toestel vast aan te sluiten. Na het plaatsen van de afwasautomaat moet het stopcontact vrij toegankelijk zijn, zodat de afwasautomaat op elk moment van het elektriciteitsnet kan worden ontkoppeld.
- ▶ Wanneer zich in de buurt van de afwasautomaat een elektrisch toestel bevindt, let er dan op dat de stekker van dat toestel niet schuilgaat achter de afwasautomaat. Aangezien de inbouw niet altijd diep genoeg is, kan er druk op de stekker ontstaan waardoor er gevaar voor oververhitting bestaat (gevaar voor brand).

## Opmerkingen omtrent uw veiligheid

---

- ▶ De afwasautomaat mag niet onder een kookvlak worden geïnstalleerd. Een kookvlak straalt voor een deel hoge temperaturen af waardoor de afwasautomaat beschadigd zou kunnen raken. Om dezelfde reden mag de afwasautomaat niet direct naast warmteproducerende toestellen worden geplaatst die niet standaard tot de keukenuitrusting behoren (bijv. open vuren voor verwarmingsdoeleinden e.d.).
- ▶ De aansluitgegevens (zekering, frequentie en spanning) op het typeplaatje van de afwasautomaat moeten absoluut overeenstemmen met deze van het elektriciteitsnet. Zo voorkomt u schade aan de afwasautomaat. Vergelijk deze gegevens voordat u het toestel aansluit. Vraag bij twijfel inlichtingen aan een elektricien.
- ▶ De afwasautomaat mag pas op het elektriciteitsnet worden aangesloten nadat deze is geplaatst en geïnstalleerd en nadat de deurveren zijn ingesteld.
- ▶ De afwasautomaat mag alleen met goed werkende deurmechaniek worden gebruikt. Bij geactiveerde automatische deuropening (afhankelijk van het model) kan anders gevaar ontstaan. U kunt een goed werkende deurmechaniek aan het volgende herkennen:
  - De deurveren moeten op beide zijden gelijkmatig ingesteld zijn. Ze zijn juist ingesteld, wanneer de halfgeopende deur (ca. 45° openingsboek) bij het loslaten in deze stand blijft staan. Bovendien mag de deur niet ongeremd naar beneden vallen.
  - De sluitrail van de deur wordt na de droogfase bij het openen van de deur automatisch ingeschoven.
- ▶ Stopcontactenblokken of verlengkabels bieden niet voldoende veiligheids garanties (gevaar voor brand). Gebruik deze niet om de afwasautomaat aan te sluiten op het elektriciteitsnet.
- ▶ Deze afwasautomaat mag niet op niet-vaste plaatsen (bijv. op een schip) worden gebruikt.

## Opmerkingen omtrent uw veiligheid

---

▶ Plaats de afwasautomaat niet in een vertrek waar het kan vriezen. Bevroren waterslangen kunnen onder druk scheuren of springen. De betrouwbaarheid van de elektronische besturing kan door temperaturen onder het vriespunt in het gedrang komen.

▶ Sluit om schade aan het toestel te voorkomen de afwasautomaat alleen op een volledig ontluicht buisleidingnet aan.

▶ Het kunststofomhulsel van de wateraansluiting bevat een elektrisch onderdeel. Dompel het omhulsel niet in vloeistof.

▶ In de watertoevoerslang bevinden zich delen die onder spanning staan wanneer het toestel op het elektriciteitsnet is aangesloten. De slang mag daarom niet worden ingekort.

▶ Het ingebouwde Waterproof System biedt een betrouwbare bescherming tegen waterschade, maar alleen als aan de volgende voorwaarden is voldaan:

- Het toestel moet volgens de voorschriften geïnstalleerd zijn.
- Wanneer er duidelijk sprake is van schade, moet de afwasautomaat worden hersteld of moeten de desbetreffende onderdelen worden vervangen.
- De waterkraan moet bij lange afwezigheid (bijv. vakantie) worden dichtgedraaid.

Het Waterproof System werkt ook wanneer de afwasautomaat is uitgeschakeld. De afwasautomaat moet dan wel op het elektriciteitsnet zijn aangesloten.

▶ De waterdruk (stromingsdruk bij de wateraansluiting) moet tussen de 50 en 1000 kPa (0,5 en 10 bar) liggen.

▶ Een afwasautomaat die beschadigd is, kan uw veiligheid in gevaar brengen! Schakel de afwasautomaat meteen uit wanneer het toestel beschadigd is en neem contact op met uw Miele-handelaar of met de dienst Herstellingen aan huis van Miele.

▶ Het recht op garantie vervalt wanneer de afwasautomaat door een klantendienst wordt hersteld die niet door Miele is erkend.

## Opmerkingen omtrent uw veiligheid

---

- ▶ Enkel met originele Miele-wisselstukken bent u zeker dat ze ten volle voldoen aan de eisen die Miele qua veiligheid stelt. Defecte onderdelen mogen enkel worden vervangen door originele Miele-wisselstukken.
- ▶ Tijdens installatie-, onderhouds- en herstellingswerken moet de afwasautomaat van het elektriciteitsnet losgekoppeld zijn (schakel de afwasautomaat uit en trek vervolgens de stekker uit het stopcontact).
- ▶ Wanneer de aansluitkabel beschadigd is, moet deze door een speciale aansluitkabel van hetzelfde type worden vervangen (verkrijgbaar via de dienst Onderdelen en toebehoren van Miele). Om veiligheidsredenen mag de aansluitkabel alleen door een door Miele erkende vakman of vakvrouw of door de dienst Herstellingen aan huis van Miele worden vervangen.

### Deskundige plaatsing

- ▶ Neem bij het plaatsen en aansluiten van de afwasautomaat de montage-instructies op de montageschets in acht.



- ▶ Wees voorzichtig vóór en tijdens het plaatsen en installeren van de afwasautomaat. U loopt gevaar om u te verwonden/snijden aan bepaalde metalen onderdelen. Draag beschermende handschoenen.
- ▶ Om een perfecte werking te garanderen, moet u de afwasautomaat waterpas plaatsen.
- ▶ Voor de stabiliteit van de afwasautomaat is het noodzakelijk dat onder of in te bouwen afwasautomaten uitsluitend worden geplaatst onder een doorlopend werkblad dat is vastgeschroefd aan de kasten die ernaast staan.

- ▶ Wilt u van een vrijstaande afwasautomaat een onderbouwafwasautomaat maken, vervang het sokkelpaneel dan door een sokkelpaneel dat hoort bij onderbouwafwasautomaten. Gebruik daarvoor de desbetreffende ombouwset. Doet u dat niet, dan loopt u gevaar om u te verwonden aan uitstekende metalen onderdelen!
- ▶ De deurveren moeten aan beide kanten gelijk worden ingesteld. Om te controleren of ze juist zijn ingesteld, opent u de deur gedeeltelijk (openingshoek van ca. 45°). Laat de deur vervolgens los. Als de deur in de geopende stand blijft staan, zijn de deurveren juist ingesteld. De deur mag niet ongeremd naar beneden vallen. Het toestel mag alleen worden gebruikt als de deurveren juist zijn ingesteld.

### Veilig gebruik

- ▶ Gebruik geen oplosmiddelen in de spoelruimte. Gevaar voor explosies!
- ▶ Adem geen poedervormige reinigingsmiddelen in! Slik geen reinigingsmiddelen in! Reinigingsmiddelen kunnen brandwonden in neus, mond en keel veroorzaken. Ga direct naar de dokter wanneer u een reinigingsmiddel hebt ingeademd of ingeslikt.
- ▶ U kunt u verwonden aan de geopende deur van de afwasautomaat of u eraan stoten. Laat de deur niet onnodig openstaan.
- ▶ Staat de deur open, ga er dan niet op zitten of erop staan. Doet u dat wel, dan kan de afwasautomaat kantelen. Daarbij kunt u letsel oplopen of kan de afwasautomaat beschadigd raken.
- ▶ Het vaatwerk kan na afloop van het programma zeer heet zijn! Laat het vaatwerk daarom na het uitschakelen van de afwasautomaat in het toestel afkoelen totdat u het goed kunt vastpakken.
- ▶ Gebruik uitsluitend reinigingsmiddelen en naspoelmiddelen voor huishoudelijke afwasautomaten die in de handel verkrijgbaar zijn. Gebruik geen handafwasmiddelen!

## Opmerkingen omtrent uw veiligheid

---

- ▶ Gebruik geen reinigingsmiddelen die voor bedrijfs- of industriële afwasautomaten zijn ontwikkeld. Doet u dat wel, dan kan er materiële schade ontstaan en kunnen er hevige chemische reacties optreden (bijv. een knalgasreactie).
- ▶ Reinigingsmiddel beschadigt het naspoelmiddelreservoir! Vul het naspoelmiddelreservoir niet met poedervormig of vloeibaar reinigingsmiddel.
- ▶ Reinigingsmiddel beschadigt de waterontharder. Vul het zoutreservoir niet met poedervormig of vloeibaar reinigingsmiddel.
- ▶ Gebruik uitsluitend speciaal grofkorrelig regenererzout of ander zout dat speciaal is ontwikkeld voor afwasautomaten. Gebruik in geen geval andere soorten zout. Deze bevatten mogelijk bestanddelen die niet oplosbaar zijn in water en die een storing in de werking van de waterontharder veroorzaken.
- ▶ Hebt u een afwasautomaat met een bestekkorf (afhankelijk van het model), dan plaatst u bestek zo in de vakken van de bestekkorf dat de snijkanten van de messen en de punten van vorken beneden zitten. Dat is veiliger. Hou ermee rekening dat u zich kunt verwonden aan snijkanten van messen en punten van vorken die naar boven gericht zijn. Wel is het zo dat bestek gemakkelijker wordt gereinigd en gedroogd wanneer u het zo plaatst dat de scherpe kanten boven en de grepen beneden zitten.
- ▶ Reinig geen hittegevoelig kunststofvaatwerk in de afwasautomaat (bijv. wegwerpbakjes of wegwerpbestek). Dat soort vaatwerk kan door de hoge temperaturen vervormen.
- ▶ Wanneer u de programmaoptie "FlexiTimer/Startuitstel" gebruikt (afhankelijk van het model), moet u ervoor zorgen dat het doseerbakje voor het reinigingsmiddel droog is. Reinigingsmiddel gaat in een vochtig doseerbakje klonteren en wordt dan mogelijk niet volledig weggespoeld.
- ▶ Neem de gegevens omtrent de capaciteit van de afwasautomaat in acht die vermeld staan in de rubriek "Technische gegevens".

### **Toebehoren**

► Gebruik alleen origineel Miele-toebehoren. Worden er andere onderdelen gemonteerd of geplaatst, dan vervalt het recht op garantie en/of de productaansprakelijkheid.

### **Wat met een afgedankte afwasautomaat?**

► Maak het deurslot onbruikbaar zodat kinderen zich niet in het toestel kunnen opsluiten. Verwijder daartoe de sluithaak van het deurslot.

# Een bijdrage aan de bescherming van het milieu

---

## Het wegdoen van het verpakkingsmateriaal

De verpakking beschermt het toestel tegen transportschade. Er werd voor milieuvriendelijk en recycleerbaar verpakkingsmateriaal gekozen.

Het gaat om de volgende soorten materiaal:

Buitenverpakking:

- Golfkarton dat voor tot 100% bestaat uit kringloopmateriaal, andere mogelijkheid: stretchfolie/wikkelfolie van polyethyleen (PE)
- Kunststofomsnoeringsbanden van polypropyleen (PP)

Binnenverpakking:

- Expansieve polystyreen (EPS) zonder toevoeging van chloor of fluor
- Bodem, deksellijst en steunlijsten van onbehandeld hout van bosteeltkundig beheerde bossen
- Beschermingsfolie van polyethyleen (PE)

Het recycleren van het verpakkingsmateriaal vermindert de afvalproductie en het gebruik van grondstoffen. Uw Miele-handelaar neemt de verpakking terug of geeft u informatie over de dichtstbijzijnde mogelijkheid voor teruggave.

## Uw toestel afdanken

Oude elektrische en elektronische toestellen bevatten vaak nog waardevolle materialen. Ze bevatten echter ook schadelijke stoffen die voor het functioneren en de veiligheid van het toestel nodig waren. Als deze stoffen bij het restafval terechtkomen of verkeerd worden behandeld, kunnen ze schade berokkenen aan de gezondheid van mensen en het milieu. Geef uw afgedankte toestel dus in geen geval mee met het gewone huisvuil.

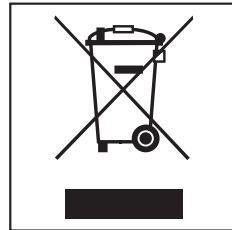

Breng het toestel liever naar het dichtstbijzijnde gemeentelijk containerpark. Vraag meer informatie aan uw Miele-handelaar.

Zorg er ook voor dat het toestel kindveilig wordt bewaard voor u het wegbrengt.

Alle kunststofonderdelen van het toestel zijn gemarkeerd met een internationaal erkend symbool. Daardoor kan bij het afdanken van het toestel het kunststofafval correct worden gescheiden voor milieuvriendelijke recycling.

## Spaarzaam afwassen

Deze afwasautomaat wast uiterst water- en energiebesparend af.

U kunt meewerken aan deze spaarzaamheid door de volgende tips in acht te nemen:

- Doe de vaatwerkkorven zo vol mogelijk, zonder ze te overladen. Dan wast u met uw afwasautomaat het spaarzaamst af.
- Kies een programma dat afgestemd is op het soort vaatwerk en op de graad van vervuiling.
- Kies het programma *ECO* (indien voorhanden) voor energiebesparend afwassen. Dit programma is met betrekking tot het gecombineerde energie- en waterverbruik het beste geschikt voor het reinigen van normaal verontreinigd vaatwerk.
- Hou rekening met de doseerinstructies van de fabrikant van het afwasmiddel.
- Wanneer de vaatwerkkorven maar voor de helft gevuld zijn, kunt u het poedervormig of vloeibaar afwasmiddel  $\frac{1}{3}$  reduceren.
- U kunt de afwasautomaat aansluiten op het warme water. Hiervoor uitstekend geschikt is de warmwateraansluiting bij een energetisch voordelige warmwaterbereiding zoals bijvoorbeeld zonne-energie met circulatieleiding.  
Bij elektrisch verwarmde installaties raden wij u aan de afwasautomaat op de koudwaterleiding aan te sluiten.

Meer instructies voor een spaarzaam afwassen vindt u in het afwaslexicon van Miele onder [www.miele.de](http://www.miele.de)

# Toestel voor het eerst in gebruik nemen

---

## Deur openen

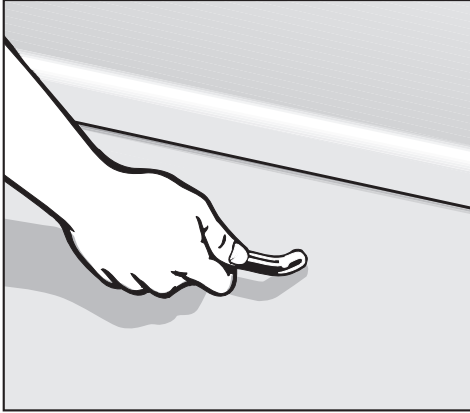

- Trek aan de deurgreep om de deur te openen.

Wanneer de deur wordt geopend terwijl de afwasautomaat in werking is, worden de afwasfuncties automatisch onderbroken.

 Wanneer het water in de afwasautomaat heet is, loopt u gevaar om u te verbranden!

Wanneer u de deur echt moet openen terwijl het toestel in werking is, doe dat dan zeer voorzichtig.

## Deur sluiten

- Schuif de vaatwerkkorven naar binnen.
- Sluit de deur totdat deze vastklikt.

 Gevaar voor knellen!  
Grijp niet in het sluitbereik van de deur.

# Toestel voor het eerst in gebruik nemen

---

## Onthardingsinstallatie

Om goede afwasresultaten te bereiken, heeft de afwasautomaat zacht (kalkarm) water nodig. Bij hard water zet zich een witte aanslag af op het vaatwerk en de binnenwanden van de afwasautomaat. Daarom moet water met een hardheid van meer dan 4 °d (0,7 mmol/l) worden onthard. Dat wordt in de ingebouwde onthardingsinstallatie automatisch uitgevoerd. De onthardingsinstallatie is geschikt voor een waterhardheid tot 70 °d (12,6 mmol/l).

- Voor de onthardingsinstallatie heeft u regeneratiezout nodig. Wanneer u een combi-afwasmiddel gebruikt kunt u naargelang de waterhardheid (< 21 °d) afzien van het gebruik van zout (zie rubriek "Bedrijf, afwasmiddel").
- De afwasautomaat moet precies op de hardheid van uw water worden geprogrammeerd.
- Vraag uw waterleidingsbedrijf naar de nauwkeurige hardheid van het water.
- Programmeer bij schommelende waterhardheid (bijv. 10 - 15 °d) altijd de hoogste waarde (in dit voorbeeld 15 °d).

In een eventueel later geval waar u beroep moet doen op de klantendienst, vereenvoudigt u het werk van de technicus wanneer u de waterhardheid kent.

Vul daarom de waterhardheid in:

\_\_\_\_\_ °d

In de fabriek wordt een waterhardheid van 15 °d (2,7 mmol/l) geprogrammeerd.





Wanneer deze instelling overeenkomt met uw waterhardheid, moet u hier niet verder lezen.

Heeft u echter een andere waterhardheid, den moet u de onthardingsinstallatie daarop instellen.

# Toestel voor het eerst in gebruik nemen

---

## Waterhardheid weergeven en instellen

- Schakel de afwasautomaat uit met de toets , wanneer hij nog ingeschakeld is.
- Houd de programmakeuzetoets  ingedrukt en schakel **tegelijktijd** de afwasautomaat in met de toets . Houd daarbij de programmakeuzetoets  minstens vier seconden ingedrukt tot de onderste rechter programma-aanduiding brandt.

Is dat niet het geval, dan moet u alles nog een keer herhalen.

- Druk twee keer op de toets .

Het controlelampje  knippert twee keer kort na elkaar.

De ingestelde waarde wordt in de tijds-aanduiding in de cijfervolgorde na het *P* weergegeven (zie tabel).

In de tijds-aanduiding wordt de knippervolgorde *P 15* weergegeven.

Er is een waterhardheid van 15 °d ingesteld (fabrieksinstelling).

- Kies met de programmakeuzetoets  de waarde die overeenstemt met uw waterhardheid. Telkens u op de toets drukt wordt een stand verder geschakeld. Na de hoogste waarde begin de instelling weer van voren.

De instelling is onmiddellijk opgeslagen.

- Schakel de afwasautomaat uit met de toets .

## Toestel voor het eerst in gebruik nemen

| °d | mmol/l | °f | Klokaan-<br>duiding |
|----|--------|----|---------------------|
| 1  | 0,2    | 2  | 1                   |
| 2  | 0,4    | 4  | 2                   |
| 3  | 0,5    | 5  | 3                   |
| 4  | 0,7    | 7  | 4                   |
| 5  | 0,9    | 9  | 5                   |
| 6  | 1,1    | 11 | 6                   |
| 7  | 1,3    | 13 | 7                   |
| 8  | 1,4    | 14 | 8                   |
| 9  | 1,6    | 16 | 9                   |
| 10 | 1,8    | 18 | 10                  |
| 11 | 2,0    | 20 | 11                  |
| 12 | 2,2    | 22 | 12                  |
| 13 | 2,3    | 23 | 13                  |
| 14 | 2,5    | 25 | 14                  |
| 15 | 2,7    | 27 | 15                  |
| 16 | 2,9    | 29 | 16                  |
| 17 | 3,1    | 31 | 17                  |
| 18 | 3,2    | 32 | 18                  |
| 19 | 3,4    | 34 | 19                  |
| 20 | 3,6    | 36 | 20                  |

| °d    | mmol/l    | °f      | Klokaan-<br>duiding |
|-------|-----------|---------|---------------------|
| 21    | 3,8       | 38      | 21                  |
| 22    | 4,0       | 40      | 22                  |
| 23    | 4,1       | 41      | 23                  |
| 24    | 4,3       | 43      | 24                  |
| 25    | 4,5       | 45      | 25                  |
| 26    | 4,7       | 47      | 26                  |
| 27    | 4,9       | 49      | 27                  |
| 28    | 5,0       | 50      | 28                  |
| 29    | 5,2       | 52      | 29                  |
| 30    | 5,4       | 54      | 30                  |
| 31    | 5,6       | 56      | 31                  |
| 32    | 5,8       | 58      | 32                  |
| 33    | 5,9       | 59      | 33                  |
| 34    | 6,1       | 61      | 34                  |
| 35    | 6,3       | 63      | 35                  |
| 36    | 6,5       | 65      | 36                  |
| 37-45 | 6,6-8,0   | 66-80   | 45                  |
| 46-60 | 8,2-10,7  | 82-107  | 60                  |
| 61-70 | 10,9-12,5 | 109-125 | 70                  |

# Toestel voor het eerst in gebruik nemen

## Wat u nodig hebt om het toestel voor het eerst in gebruik te nemen:

- ca. 2 l water,
- ca. 2 kg regenerierzout,
- reinigingsmiddel voor huishoudelijke afwasautomaten,
- naspoelmiddel voor huishoudelijke afwasautomaten.

Elke afwasautomaat wordt in de fabriek op zijn werking getest. Als gevolg van deze tests blijft er water in het toestel achter. Dat betekent niet dat het toestel eerder door een andere consument is gebruikt.

## Regenerierzout

Om goede reinigingsresultaten te bereiken heeft de afwasautomaat zacht (kalkarm) water nodig. Bij hard water ontstaat er witte kalkaanslag op het serviesgoed en op de wanden van de spoelruimte.

Water met een waterhardheid van 4°dH (0,7 mmol/l) moet daarom worden onthard. Daar wordt in de ingebouwde waterontharder automatisch voor gezorgd. De waterontharder is geschikt voor een waterhardheid tot 70°dH (12,6 mmol/l).

De waterontharder heeft daarvoor wel regenerierzout nodig.

Echter: bij gebruik van combi-tabs hoeft u al naar gelang de waterhardheid (< 21°dH) geen regenerierzout te doseren. Zie hoofdstuk: "Bediening", paragraaf: "Reinigingsmiddelen".

Als de hardheid van uw water steeds **onder de 5°dH (= 0,9 mmol/l)** ligt, hoeft u **geen zout** te doseren. De bijvulcontrole wordt automatisch uitgeschakeld na de programmering van de ontharder.

 Reinigingsmiddel beschadigt de ontharder.

Doseer geen poedervormig of vloeibaar reinigingsmiddel in het reservoir voor regenerierzout.

 Gebruik uitsluitend speciaal grofkorrelig regenerierzout of andere zuivere ingedampde zouten.

Gebruik in geen geval keukenzout of strooizout. Deze zoutsoorten bevatten soms niet oplosbare deeltjes die een nadelig effect kunnen hebben op de werking van de ontharder.

# Toestel voor het eerst in gebruik nemen

## Zout bijvullen

Belangrijk! Voor de eerste vulling met zout moet u het reservoir met ca. 2 l water vullen, zodat het zout zich kan oplossen.

Na de ingebruikname is er altijd voldoende water in het reservoir.



- Neem de onderste korf uit de afwasruimte en open de afsluitkap van het reservoir.

Telkens het deksel van het zoutreservoir wordt geopend loopt er water of zoutwater uit het reservoir.

Open het zoutreservoir daarom alleen om zout bij te vullen.

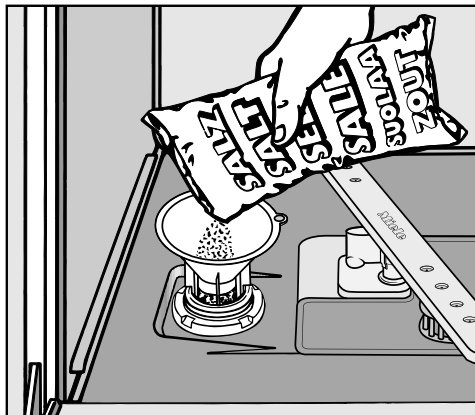
- Vul het reservoir eerst met ca. 2 l water.



- Zet er de vultrechter op en doe dan zoveel zout in het reservoir tot het vol is. Het reservoir kan naargelang het soort zout tot 2 kg bevatten.
- Maak de vulopening schoon van zoutresten en schroef vervolgens de afsluitkap vast op het reservoir.
- Na het vullen van het zout start u onmiddellijk het programma *Fijn*  met de programmaoptie *Kort*  zonder vaatwerk, zodat eventueel overgelopen zoutwater verdunt en vervolgens wordt afgepompt.



# Toestel voor het eerst in gebruik nemen

## Controlelampje voor het bijvullen van zout

- Vul na het einde van een programma zout bij zodra het controlelampje *Zout*  gaat branden.



**Gevaar voor corrosie!**

Na het vullen van het zout start u onmiddellijk het programma *Fijn*  met de programmaoptie *Kort*  zonder vaatwerk, zodat eventueel overgelopen zoutwater verdunt en vervolgens wordt afgepompt.

Wanneer de zoutconcentratie nog onvoldoende is, kan het controlelampje voor bijvullen van zout na het vullen nog korte tijd branden. Het gaat uit, zodra zich een voldoende hoge zoutconcentratie heeft gevormd.

Het controlelampje voor het bijvullen van zout is uitgeschakeld wanneer u de afwasautomaat op een waterhardheid lager dan 5 °d (= 0,9 mmol/l) heeft geprogrammeerd.

Wanneer u permanent multifunctionele reinigingsmiddelen gebruikt en de controlelampjes voor het bijvullen van zout en naspoelmiddel u storen, kunt u beide controlelampjes samen uitschakelen (zie rubriek "Programmaopties, controlelampjes voor het bijvullen van zout en naspoelmiddel uitschakelen").

Wanneer u geen multifunctioneel reinigingsmiddel meer gebruikt, mag u niet vergeten zout en naspoelmiddel bij te vullen en de controlelampjes voor het bijvullen van zout en naspoelmiddel weer in te schakelen.

# Toestel voor het eerst in gebruik nemen

## Naspoelmiddel

Naspoelmiddel is nodig om ervoor te zorgen dat het water tijdens het drogen als een film van het vaatwerk afloopt en dat het vaatwerk na het afwassen gemakkelijker droogt.

Het naspoelmiddel wordt in het naspoelmiddelreservoir gegoten en bij het naspoelen in de ingestelde dosering automatisch toegevoegd.

**!** Vul het naspoelmiddelreservoir alleen met naspoelmiddel voor huishoudelijke afwasautomaten. Vul het in geen geval met handafwasmiddelen of reinigingsmiddelen. Dat zou het naspoelmiddelreservoir beschadigen.

Een andere mogelijkheid is dat u

– azijn voor huishoudelijk gebruik (maximaal 5% zuur)

of

– vloeibaar citroenzuur (10%)

gebruikt. Het vaatwerk zal echter vochtiger zijn en meer vlekken vertonen dan wanneer u naspoelmiddel gebruikt.

**!** U mag in geen geval azijn met een hoger zuurpercentage (bijv. azijnessence van 25%) gebruiken. Daardoor zou de afwasautomaat beschadigd kunnen raken.

Gebruikt u uitsluitend combinatiereinigingsmiddelen, dan hoeft u het naspoelmiddelreservoir niet met naspoelmiddel te vullen.

## Naspoelmiddel bijvullen

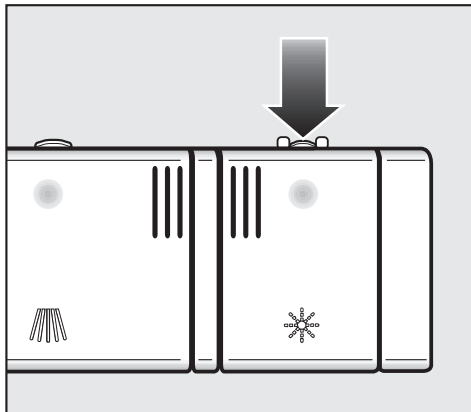

- Druk de openingstoets op het deksel van het naspoelreservoir in de richting van de pijl. De klep springt open.

## Toestel voor het eerst in gebruik nemen

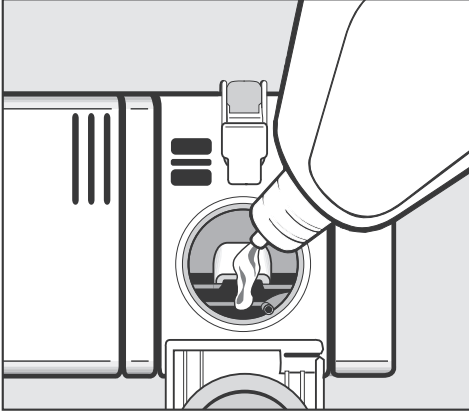

- Vul zoveel naspoelmiddel bij tot het in de vulopening zichtbaar wordt.

Het reservoir kan ca. 110 ml bevatten.

- Sluit de klep totdat deze duidelijk vastklikt, anders kan tijdens het spoelen water in het naspoelreservoir binnendringen.
- Wis eventueel gemorst naspoelmiddel goed af, zodat een krachtige schuimvorming in het volgende programma wordt vermeden.

### Controlelampje voor het bijvullen van naspoelmiddel \*

Als het controlelampje voor het bijvullen van *naspoelmiddel* \* brandt, is er nog maar een reserve voor 2 tot 3 spoelbeurten voorhanden.

- Vul tijdig naspoelmiddel bij.

Wanneer u permanent multifunctionele reinigingsmiddelen gebruikt en de controlelampjes voor het bijvullen van zout en naspoelmiddel u storen, kunt u beide controlelampjes samen uitschakelen (zie rubriek "Programmaopties, controlelampjes voor het bijvullen van zout en naspoelmiddel uitschakelen").

Wanneer u geen multifunctioneel reinigingsmiddel meer gebruikt, mag u niet vergeten zout en naspoelmiddel bij te vullen en de controlelampjes voor het bijvullen van zout en naspoelmiddel weer in te schakelen.

# Toestel voor het eerst in gebruik nemen

## Doseerhoeveelheid voor naspoelmiddel instellen

U kunt om een optimaal spoelresultaat te bereiken de doseerhoeveelheid van het naspoelmiddel aanpassen.

De doseerhoeveelheid is in standen van 0 tot 6 instelbaar. In de fabriek werd als aanbeveling stand 3 ingesteld.

De gedoseerde hoeveelheid naspoelmiddel kan door de automatische aanpassing van het programma *Automatic* (indien voorhanden) hoger uitvallen dan de ingestelde waarde.

Wanneer het vaatwerk vlekken vertoont:



- Dan moet u een grotere hoeveelheid naspoelmiddel instellen.

Wanneer het vaatwerk wolken of strepen vertoont:

- Dan moet u een kleinere hoeveelheid naspoelmiddel instellen.

- Schakel de afwasautomaat uit met de toets , wanneer hij nog ingeschakeld is.

- Houd de programmakeuzetoets  ingedrukt en schakel **tegelijkertijd** de afwasautomaat in met de toets . Houd daarbij de programmakeuzetoets  minstens vier seconden ingedrukt, tot de onderste rechter programma-aanduiding brandt.

Houd de programmakeuzetoets ingedrukt en schakel tegelijkertijd de afwasautomaat in met de toets . Houd daarbij de programmakeuzetoets  minstens vier seconden ingedrukt, tot de onderste rechter programma-aanduiding brandt.

- Druk drie keer op de toets .

Het controlelampje  knippert 3 keer kort in het interval.

De ingestelde waarde wordt in de klok-aanduiding achter het *P* weergegeven.

In de klokaanduiding wordt de knippervolgorde *P 3* weergegeven.

Ingesteld is stand 3 (fabrieksinstelling).

- Kies de gewenste stand met de programmakeuzetoets . Telkens er op de toets wordt gedrukt wordt naar een volgende stand geschakeld.

De instelling is onmiddellijk opgeslagen.

- Schakel de afwasautomaat uit met de toets .

# Vaatwerk en bestek in de afwasautomaat plaatsen

## Waar u bij het vullen van de afwasautomaat op moet letten

Verwijder de ergste etensresten van het vaatwerk.

Het is niet nodig om het vaatwerk vooraf onder stromend water af te spoelen!

 Was vaatwerk met as, zand, was, smeervet of verf niet af in de afwasautomaat. De afwasautomaat zou beschadigd raken door deze stoffen.

U kunt elk stuk vaatwerk in principe overall in de korven plaatsen. Neem daarbij wel de volgende opmerkingen in acht:

- Plaats vaatwerk en bestek zo dat het niet tegen of op elkaar ligt.
  - Plaats het vaatwerk altijd zo dat alle vlakken door het water kunnen worden bereikt. Enkel op die manier is een goed resultaat mogelijk!
  - Plaats al het vaatwerk zo dat het stevig staat.
  - Plaats al het holle vaatwerk (bijv. kopjes, glazen, kookpotten enz.) met de openingen naar beneden in de korven.
  - Plaats hol vaatwerk dat hoog en smal is (bijv. fluitglazen) niet in de hoeken van de korven maar zoveel mogelijk in het midden ervan. De waterstralen kunnen er dan beter bij.
  - Plaats vaatwerk met een diepe bodem zoveel mogelijk schuin in de korf, zodat het water eraf kan lopen.
- Zorg ervoor dat de sproeiarmen niet worden geblokkeerd door te hoog vaatwerk of door vaatwerk dat door de korven heen steekt. U kunt dat controleren door de sproeiarmen met de hand te draaien.
  - Let erop dat kleine stukken vaatwerk niet door de spijlen van de korven vallen. Leg dat soort vaatwerk (bijv. dekseltjes) daarom in de besteklade of de bestekkorf (afhankelijk van het model).

Levensmiddelen zoals wortels, tomaten of ketchup kunnen natuurlijke kleurstoffen bevatten. Door deze kleurstoffen kunnen kunststofvaatwerk en kunststofonderdelen van de afwasautomaat verkleuren wanneer ze in ruime mate met het vaatwerk in de afwasautomaat terecht komen. Deze verkleuring heeft echter geen invloed op de stabiliteit van kunststofonderdelen. Ook door het afwassen van zilveren bestek kunnen kunststofonderdelen verkleuren.

# Vaatwerk en bestek in de afwasautomaat plaatsen

## Vaatwerk en bestek die niet geschikt zijn voor de afwasautomaat

- Vaatwerk en bestek die óf helemaal óf voor een deel uit hout bestaan drogen uit en worden lelijk. Bovendien houdt de lijm niet in de afwasautomaat. Het gevolg daarvan is dat houten grepen los kunnen raken.
- Kunstvoorwerpen, waardevolle vazen of glazen met decoraties zijn niet vaatwasserbestendig.
- Voorwerpen van niet-hittebestendige kunststof kunnen vervormen.
- Voorwerpen van koper, messing, tin en aluminium kunnen verkleuren of dof worden.
- Kleurdecoraties op glazuur kunnen na een groot aantal afwasbeurten verbleken.
- Teer glaswerk en kristallen voorwerpen kunnen na lang gebruik dof worden.

## Neem deze opmerkingen in acht!

**Zilver** dat met **zilverpoets** is behandeld, kan na afloop van het afwasprogramma nog vochtig zijn doordat het water er niet als een film afloopt. Het zilver moet dan met een doek worden afgedroogd.

Zilver kan verkleuren wanneer het in aanraking komt met levensmiddelen die zwavel bevatten. Denk daarbij bijv. aan eigeel, uien, mayonaise, mosterd, peulvruchten, vis, pekelsaus van vis en marinades.

 Aluminium vaatwerk (bijv. vetfilters van dampkappen) mag niet worden afgewassen met sterk alkalische reinigingsmiddelen die in bedrijfsafwasautomaten of industriereinigings worden gebruikt.

Gebeurt dat wel, dan kan er materiële schade ontstaan. In het ergste geval bestaat het gevaar dat er een chemische reactie optreedt die tot een explosie leidt (bijv. een knalgasreactie).

**Tip:** Koop serviesgoed en bestek dat geschikt is om in een afwasautomaat te worden afgewassen. U herkent dergelijk serviesgoed en bestek aan de vermelding "vaatwasserbestendig" of een gelijkaardige vermelding.

## Behoedzame behandeling van glazen

- Glazen kunnen na een groot aantal afwasbeurten dof worden. Gebruik voor tere glazen programma's met lage temperaturen (zie rubriek "Programmaoverzicht") of programma's met GlassCare (afhankelijk van het model). De kans dat het glaswerk dof wordt, is dan kleiner.
- Koop glazen die geschikt zijn om in een afwasautomaat te worden afgewassen (bijv. glazen van Riedel). U herkent dergelijke glazen aan de vermelding "vaatwasserbestendig" of een gelijkaardige vermelding.
- Gebruik reinigingsmiddelen met een speciale receptuur die beschermt tegen glascorrosie (bijv. Miele CareCollection-tabletten).

# Vaatwerk en bestek in de afwasautomaat plaatsen

---

## Bovenkorf

Lees voor het rangschikken van vaatwerk en bestek ook de rubriek "Vaatwerk en bestek rangschikken, rangschikvoorbeelden".

 Was om veiligheidsredenen alleen af met ingezette boven- en onderkorf (behalve in het programma Zonder bovenrek, indien voorhanden).

- Plaats in de bovenkorf kleine, lichte en gevoelige stukken, zoals onder-tassen, kopjes, glazen, dessertbor-den enz.  
U kunt ook een vlakke pan in de bo-venkorf plaatsen.
- Leg afzonderlijke lange stukken zoals pollepel, roerlepel en lange messen vooraan dwars in de bovenkorf.

## Kopjesrooster

- Klap de kopjesrooster omhoog om hoge delen te kunnen rangschikken.  
U kunt glazen tegen de kopjesrooster laten leunen, zodat ze vaster staan.
- Klap de kopjesrooster naar beneden en laat de glazen daartegen leunen.

# Vaatwerk en bestek in de afwasautomaat plaatsen

## Bovenste korf in de hoogte verstellen

Om in de bovenste korf of de onderste korf meer ruimte te krijgen voor hoger vaatwerk kunt u de bovenste korf in de hoogte verstellen. U kunt kiezen tussen drie standen met een verschil van telkens ca. 2 cm.

U kunt de bovenste korf ook schuin plaatsen. Zo loopt het water gemakkelijker van vaatwerk met uitsparingen. Controleer wel dat u de korf zonder problemen in de spoelruimte kunt schuiven.

- Trek de bovenste korf naar buiten.

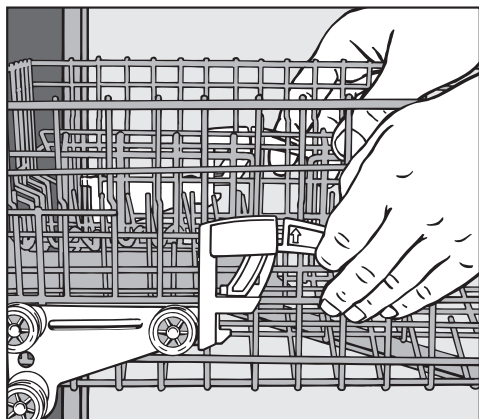

## Ga als volgt te werk om de bovenste korf naar boven toe te verstellen:

- Trek de korf naar boven totdat deze vastklikt.

## Ga als volgt te werk om de bovenste korf naar onderen toe te verstellen:

- Trek de hendels aan de zijkanten van de korf naar boven.
- Stel de gewenste positie in en laat de hendels weer vastklikken.

Afhankelijk van de stand van de bovenste korf kunt u bijv. borden met de volgende diameters in de korven plaatsen.

## Afwasautomaat met bestekkorf

(model/toesteltype: zie typeplaatje)

| Stand van de bovenste korf | Bord-Ø in cm  |     |               |
|----------------------------|---------------|-----|---------------|
|                            | Bovenste korf |     | Onderste korf |
|                            | Nor-maal      | XXL |               |
| Boven                      | 20            | 24  | 31 (35*)      |
| Midden                     | 22            | 26  | 29            |
| Onder                      | 24            | 28  | 27            |

## Afwasautomaat met besteklade

(model/toesteltype: zie typeplaatje)

| Stand van de bovenste korf | Bord-Ø in cm  |     |               |
|----------------------------|---------------|-----|---------------|
|                            | Bovenste korf |     | Onderste korf |
|                            | Nor-maal      | XXL |               |
| Boven                      | 15            | 19  | 31 (35*)      |
| Midden                     | 17            | 21  | 29            |
| Onder                      | 19            | 23  | 27            |

\* Als u de borden schuin plaatst, kunt u borden met een diameter tot 35 cm plaatsen (zie rubriek "Onderste korf").

# Vaatwerk en bestek in de afwasautomaat plaatsen

## Onderkorf

Lees voor het rangschikken van vaatwerk en bestek ook de rubriek "Vaatwerk en bestek rangschikken, rangschikvoorbeelden".

- Breng grote en zware stukken zoals borden, schotels, pannen, schalen enz. onder in de onderste korf. U kunt ook glazen, kopjes, kleine borden en ondertassen in de onderste korf onderbrengen.

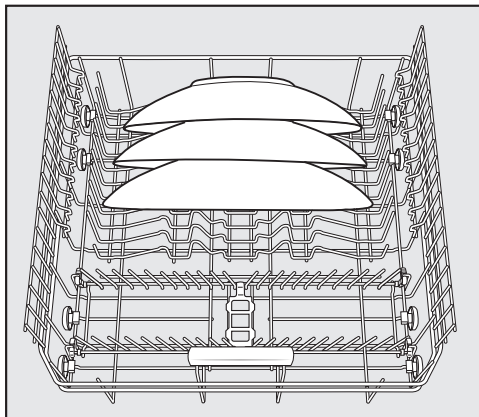

- Heel grote borden plaatst u in het midden van de onderste korf.

Wanneer u de borden schuin plaatst, kunt u borden tot een diameter van 35 cm onderbrengen.

## MultiComfort-zone

Het achterste gedeelte van de onderkorf dient voor het afwassen van kopjes, glazen, borden en pannen.

## Klapbare spikes

De voorste spikerijen dienen voor het afwassen van borden, soepborden, schotels, schalen en ondertassen.

U kunt de spikerijen omklappen om meer ruimte te krijgen voor groter vaatwerk zoals bijv. kookpannen, braadpannen en schotels.

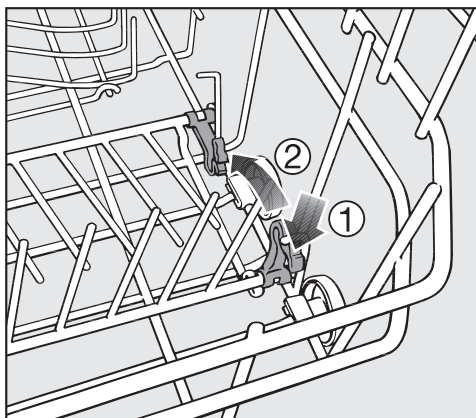

- Druk de gele hefboom naar beneden ① en klap de spikerijen om ②.

# Vaatwerk en bestek in de afwasautomaat plaatsen

## Bestek

### Besteklade

Lees voor het rangschikken van vaatwerk en bestek ook de rubriek "Vaatwerk en bestek rangschikken, rangschikvoorbeelden".

- Rangschild het bestek in de besteklade.

Wanneer u messen, vorken en lepels in afzonderlijke compartimenten rangschikt, kunt u het bestek later gemakkelijker verwijderen.

Om het water volledig van de lepels te verwijderen, moeten de lippen op de tandbruggen liggen.

De bovenste sproeiarm mag niet door te hoge stukken (bijv. taartschep e.d.) worden geblokkeerd.

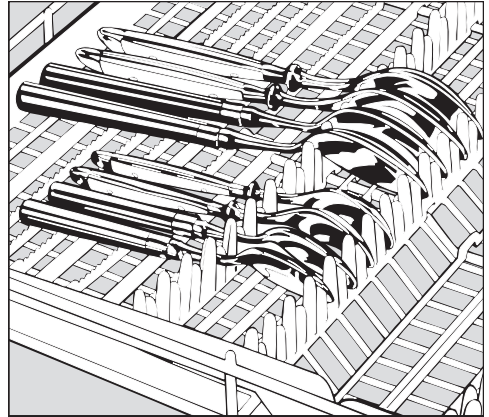

- Wanneer de lepels niet met de grepen tussen de houders passen, kunt u ze met de grepen op de tandbruggen leggen.

# Vaatwerk en bestek in de afwasautomaat plaatsen

## Bestekkorf (afhankelijk van het model)

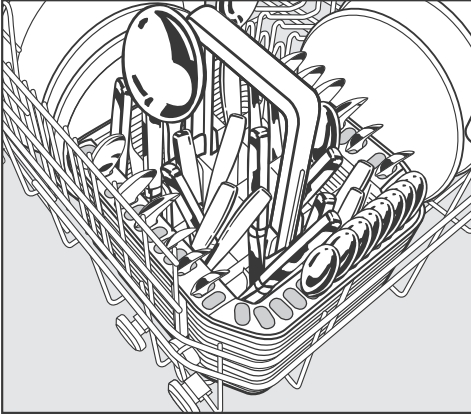

U kunt de bestekkorf op elke willekeurige plaats op de voorste spijkere rijen van de onderste korf plaatsen.

- Plaats bestek zo in de vakken van de bestekkorf dat de snijkanten van de messen en de punten van vorken beneden zitten. Dat is veiliger. Wel is het zo dat bestek gemakkelijker wordt gereinigd en gedroogd wanneer u het zo plaatst dat de scherpe kanten boven en de grepen beneden zitten.
- Plaats kort bestek in de gaatjes aan drie kanten van de bestekkorf.

## Speciale bestekhouder voor de bestekkorf

In de bijgeleverde bestekhouder kunt u sterk vervuild bestek plaatsen. Het bestek ligt niet op elkaar maar wordt in deze houder naast elkaar opgehangen. Zo kunnen de waterstralen er beter bij.

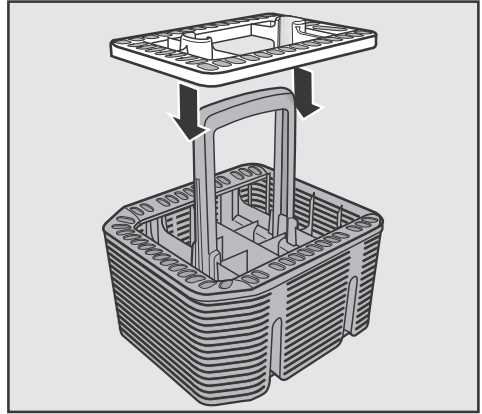

- Plaats de bestekhouder indien nodig op de bestekkorf.

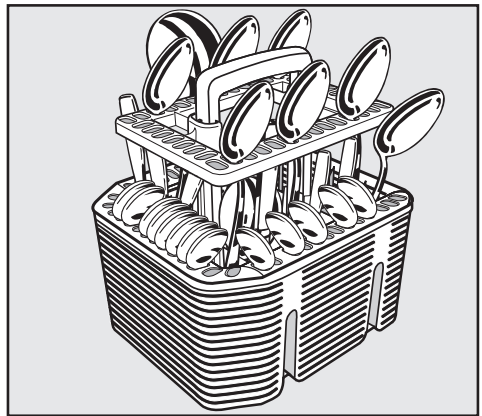

- Plaats het bestek in de bestekhouder met de grepen beneden.
- Verdeel het bestek gelijkmatig over de houder.

# Vaatwerk en bestek in de afwasautomaat plaatsen

## Voorbeelden van plaatsing

### Afwasautomaat met besteklade

#### Bovenkorf

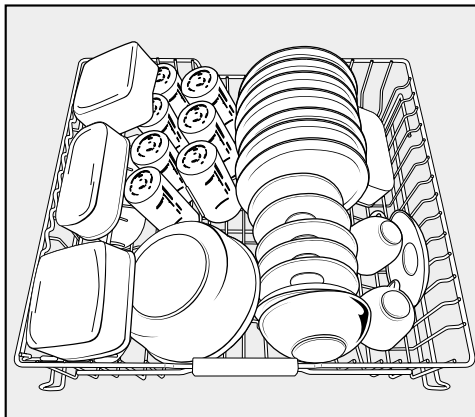
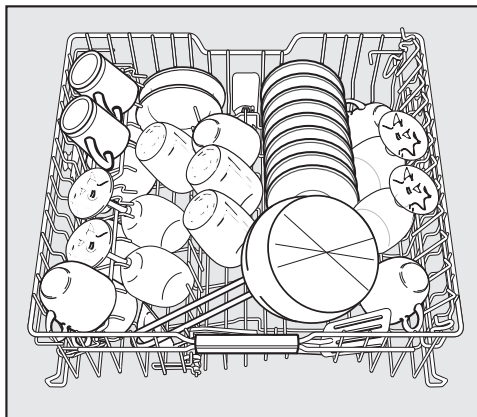

#### Onderkorf

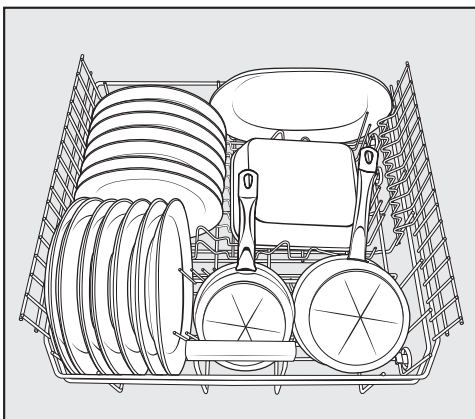
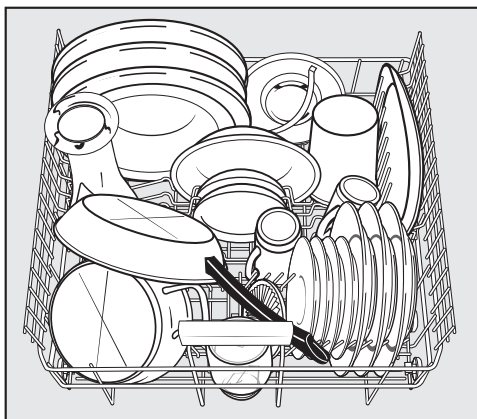

# Vaatwerk en bestek in de afwasautomaat plaatsen

## Besteklade

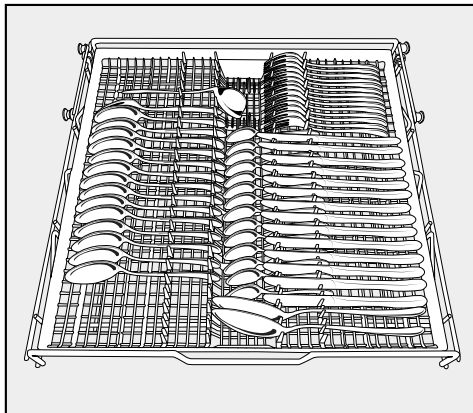
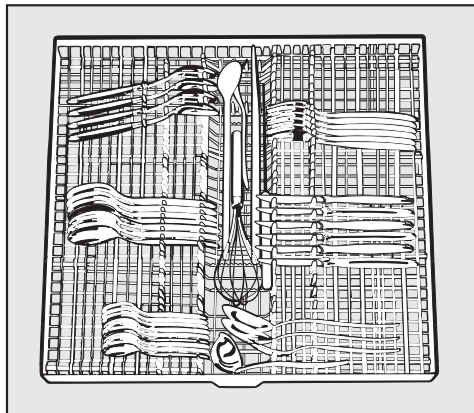

## Zeer vuil vaatwerk

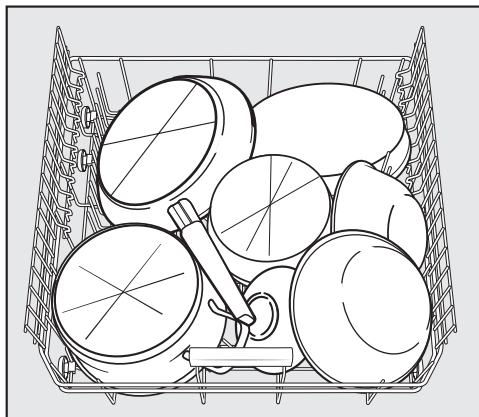

# Vaatwerk en bestek in de afwasautomaat plaatsen

## Afwasautomaat met bestekorf

### Bovenkorf

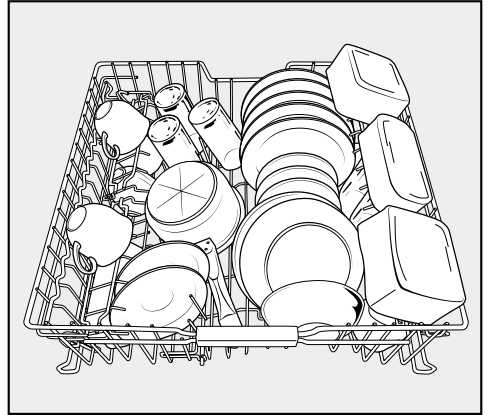
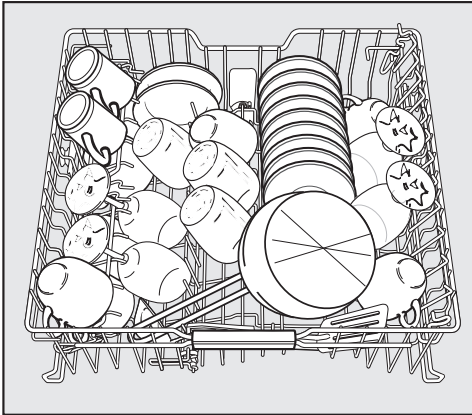

### Onderkorf

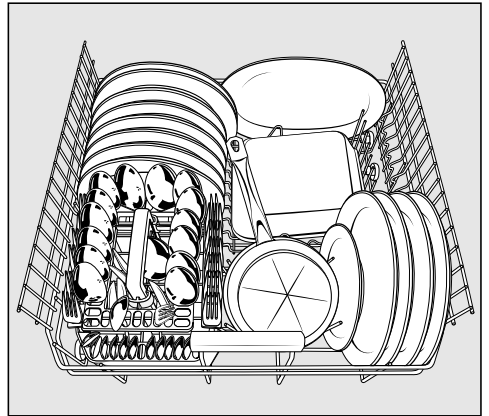
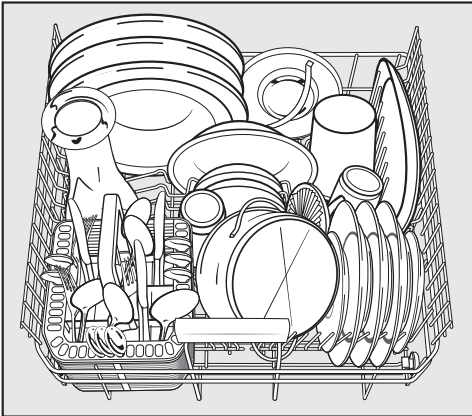

# Vaatwerk en bestek in de afwasautomaat plaatsen

---

## Bestekkorf

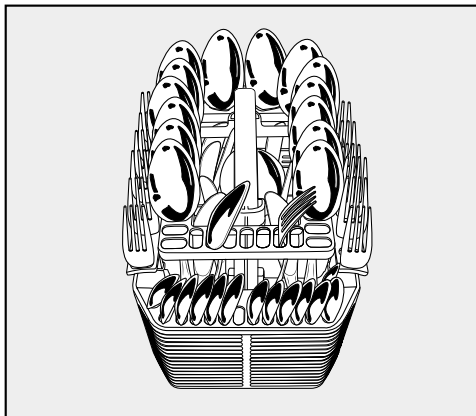
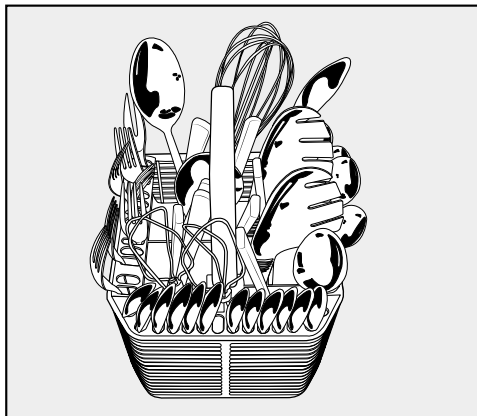

## Zeer vuil vaatwerk

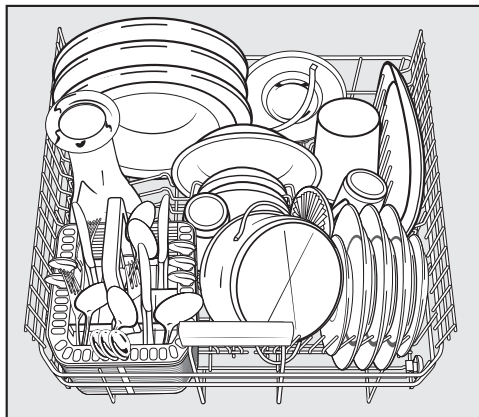

## Reinigingsmiddel

 Gebruik uitsluitend reinigingsmiddelen voor huishoudelijke afwasautomaten.

### Soorten reinigingsmiddelen

Moderne reinigingsmiddelen bevatten veel werkstoffen. De belangrijkste zijn:

- Complexvormers binden de hardheidvormende magnesium- en calciumionen in het water en voorkomen daardoor kalkafzetting.
- Alkaliteit is nodig om aangekoekt vuil los te weken.
- Enzymen breken zetmeel af en lossen eiwit op.
- Bleekmiddel op basis van zuurstof verwijdert kleurvlekken (bijv. thee, koffie, tomatensap).

Er zijn voornamelijk licht alkalische reinigingsmiddelen met enzymen en zuurstofbleekmiddelen verkrijgbaar.

De reinigingsmiddelen zijn verkrijgbaar in verschillende vormen.

- Poeder en gel voor de afwasauto-  
maat worden naargelang de hoeveelheid vaatwerk en de mate waarin het vuil is op een verschillende manier gedoseerd.
- Tabletten bieden een dosis die voor de meeste toepassingen volstaat.

Naast normale reinigingsmiddelen zijn er ook combinatiereinigingsmiddelen (zie rubriek "Programmaopties, Dos-Control (Doseringscontrole)", indien aanwezig).

Deze producten hebben een naspoelfunctie en een wateronthardingsfunctie (zoutvervanger). U vindt deze producten in de handel onder de naam "3 in 1".

Als ze ook bescherming tegen glascorrosie, glans voor roestvrij staal of extra reinigingskracht bieden, heten ze vaak "5 in 1", "7 in 1", "All in 1" enz.

Gebruik deze combinatiereinigingsmiddelen alleen in combinatie met de waterhardheid die op de verpakking wordt aangeraden.

Het reinigingsvermogen en droogvermogen van deze combinatiereinigingsmiddelen variëren sterk.

U bereikt de beste afwas- en droogresultaten door reinigingsmiddel te gebruiken in combinatie met afzonderlijke zoutdosering en naspoelmiddeldosering.

# Bediening

## Reinigingsmiddeldosering

- Neem bij het doseren van reinigingsmiddel de aanwijzingen in acht die vermeld staan op de verpakking van het reinigingsmiddel.
- Tenzij anders vermeld, doseert u een reinigingstablet of, volgens de mate waarin het vaatwerk vuil is, 20 tot 30 ml in vakje II. Wanneer het vaatwerk erg vuil is, kunt u een kleine hoeveelheid extra reinigingsmiddel in vakje I doen.
- Het is mogelijk dat bepaalde tabletten niet volledig oplossen wanneer u het programma "Snel" (indien aanwezig) hebt gekozen.

Wanneer u minder reinigingsmiddel gebruikt dan is aangeraden, is het mogelijk dat het vaatwerk niet goed schoon wordt.

 Reinigingsmiddelen kunnen brandwonden in neus, mond en keel veroorzaken.

Adem geen poedervormig reinigingsmiddel in. Slik geen reinigingsmiddel in. Ga direct naar de dokter wanneer u een reinigingsmiddel hebt ingeademd of ingeslikt.

Zorg ervoor dat kinderen niet met reinigingsmiddelen in aanraking kunnen komen. Mogelijk zijn er nog resten reinigingsmiddel aanwezig in de afwasautomaat. Hou kinderen daarom uit de buurt van de afwasautomaat wanneer deze openstaat. Bovendien kunt u het reinigingsmiddel beter pas toevoegen vlak voordat u het programma start. Vergrendel ook de deur met de kinderbeveiliging (afhankelijk van het model).

## Reinigingsmiddel doseren

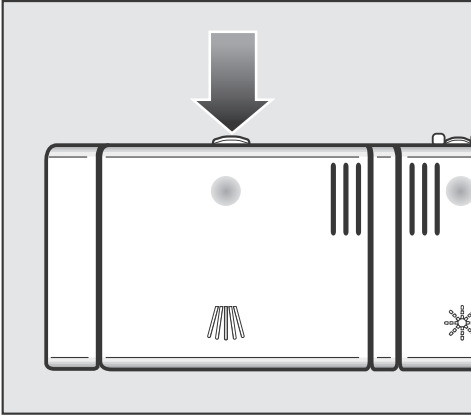

- Druk op de openingstoets. Het klepje van het doseerbakje voor het reinigingsmiddel springt open.

Na afloop van een programma is het klepje van het doseerbakje voor het reinigingsmiddel altijd geopend.

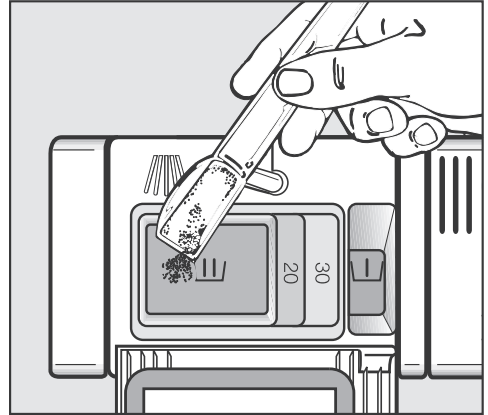

- Doseer het reinigingsmiddel in de vakjes en sluit het klepje van het doseerbakje voor het reinigingsmiddel.
- Sluit ook de verpakking van het reinigingsmiddel. Het middel zou anders kunnen gaan klonteren.

### Doseerhulp

In vakje I kan maximaal 10 ml en in vakje II kan maximaal 50 ml reinigingsmiddel.

In vakje II zijn markeringen aangebracht om het doseren makkelijker te maken: 20, 30. Wanneer de deur 90° geopend is geven deze streepjes in ml aan hoeveel reinigingsmiddel er ongeveer in zit.

# Bediening

---

## Inschakelen

- Draai de waterkraan open indien deze nog gesloten is.
- Open de toesteldeur.
- Controleer of de sproeiarmen vrij kunnen draaien.
- Schakel de afwasautomaat in met de toets ①.

Het controlelampje van het opgeroepen programma brandt.

Indien u wilt dat in plaats van het programma *ECO* het laatste gekozen programma actief blijft, dan moet u de programmaoptie "Memory" inschakelen (zie rubriek "Programmaopties, Memory").

## Programma kiezen

Kies een programma dat afgestemd is op het soort vaatwerk en op de graad van vervuiling.

In de rubriek "**Programmaoverzicht**" zijn de programma's en hun toepassingsgebieden beschreven.

- Kies met de programmakeuzetoets ∨ het gewenste programma.

Het controlelampje van het opgeroepen programma brandt.

In de tijdsaanduiding wordt de duur van het gekozen programma weergegeven in uren en minuten.

U kunt nu de programmaopties kiezen (zie rubriek "Programmaopties").

Als programmaopties opgeroepen zijn, branden eventueel de desbetreffende controlelampjes.

## Programma starten

- Start het programma door de deur te sluiten.

Het programma start.

Als u een programma wenst af te breken, doe dat dan in de eerste minuten van het programmaverloop. Anders kunnen programmasecties uitvallen.

## Tijdsaanduiding

Voordat een programma start geeft de tijdsaanduiding de duur van het gekozen programma aan in uren en minuten. Tijdens het programmaverloop wordt steeds de resterende tijd tot het einde van het programma weergegeven.

De aangeduide programmaduur kan voor hetzelfde programma toch verschillend zijn. Dat is onder meer afhankelijk van de temperatuur van het instromende water, de regeneratiecyclus, het soort afwasmiddel, de hoeveelheid vaatwerk en van de mate van verontreiniging ervan.

Wanneer u een programma voor het eerst kiest, wordt een tijd aangegeven die overeenkomt met een gemiddelde programmaduur voor koud water.

De tijden in het programmaoverzicht komen overeen met de programmaduur bij belading en temperatuur volgens de norm.

Bij elk programmaverloop corrigeert de elektronica de programmaduur in overeenstemming met de temperatuur van het instromende water en de hoeveelheid vaatwerk.

# Bediening

---

## Energiebeheer

Tien minuten nadat u het laatst op een toets hebt gedrukt of na afloop van een programma schakelt de afwasautomaat vanzelf uit om energie te besparen (zie rubriek "Programmaopties, Optimalisering standby").

- Om de afwasautomaat weer in te schakelen, drukt u op de toets .

Wanneer een programma bezig is, wanneer een startuitsteltijd bezig is met aftellen of wanneer er een storing is, schakelt de afwasautomaat niet uit.

## Einde van het programma

Na afloop van een programma klinken bij gesloten deur geluidssignalen.

- Open de deur.

In dat geval verschijnt 0.00 in de tijds-aanduiding.

Zolang het controlelampje van het programma nog knippert, is het programma nog niet afgelopen.

Sluit in dat geval de deur, zodat de automaat het programma af kan maken.

De droogventilator loopt na afloop van het programma nog een paar minuten door.

- Daarna kunt u het serviesgoed uit het toestel halen.

 Om beschadigingen aan kwetsbare werkbladen door waterdamp te voorkomen kunt u de deur na afloop van een programma het beste óf helemaal opendoen óf gesloten houden totdat u het serviesgoed uit de automaat haalt. Laat de deur in ieder geval niet op een kier staan.

## Uitschakelen

Na het programmaverloop:

- Open de toesteldeur.
- U kunt de afwasautomaat altijd met de toets ① uitschakelen.

Wanneer u de afwasautomaat tijdens een lopend programma uitschakelt, wordt het programma afgebroken.

Ook een lopend startuitsel kunt u op deze wijze afbreken.

Draai voor alle zekerheid de waterkraan dicht als de afwasautomaat gedurende een langere periode zonder toezicht is, bijv. tijdens de vakantie.

## Het vaatwerk eruit halen

Heet vaatwerk is gevoelig voor stoten! Laat het daarom na het uitschakelen zo lang in de afwasautomaat afkoelen, tot u het goed kunt aanvatten.

Wanneer u de deur na het uitschakelen volledig opent, koelt het vaatwerk sneller af.

Maak eerst de bovenkorf leeg, daarna de bovenkorf en tot slot de besteklade (indien voorhanden).

Daardoor voorkomt u dat waterdruppels van de bovenkorf of van de besteklade op het vaatwerk in de onderkorf druppelen.

# Bediening

---

## Programma onderbreken

Het programma wordt onderbroken zodra u de deur opent.

Zodra u de deur weer sluit, gaat het programma na enkele seconden daar verder waar het is onderbroken.

 Wanneer het water in de afwasautomaat heet is, loopt u gevaar om u te verbranden!

Wanneer u de deur echt moet openen, doe dat dan zeer voorzichtig. Laat de deur voordat u deze weer sluit ca. 20 seconden op een kier staan, zodat de temperatuur zich in de spoelruimte kan verdelen. Druk daarna de deur dicht. Zorg ervoor dat de deur vastklikt.

## Wisseling van programma

Wissel niet van programma wanneer de klep van het reservoir van het reinigingsmiddel al geopend is.



Wanneer een programma reeds is gestart, kunt u op de volgende wijze het programma wisselen:

- Open de toesteldeur.
- Schakel de afwasautomaat uit met de toets ①.
- Schakel de afwasautomaat met de toets ① weer in.
- Kies het gewenste programma.
- Start het programma door de deur te sluiten.

## Kort

De optie "Kort"  heeft een verkorting van de programmalooptijd tot gevolg in de programma's waarin de optie actief is.

Om een optimaal spoelresultaat te behalen, verhogen zich de verbruikswaarden.

- Open de toesteldeur.
- Schakel de afwasautomaat in met de toets .
- Kies een programma.
- Druk op de toets .

Het controlelampje  brandt.

- Start het programma.

De opgeroepen optie blijft voor dat programma actief tot u de instelling opnieuw wijzigt.





## DosControl (Doseringscontrole)

Voor een optimaal afwasresultaat past de afwasautomaat het programmaverloop automatisch aan aan het soort reinigingsmiddel dat u gebruikt. Afhankelijk van het programma kunnen de duur en het energieverbruik daardoor lichtjes wijzigen.

# Programmaopties

## Controlelampjes voor het bijvullen van zout en naspoelmiddel uitschakelen

Wanneer u permanent multifunctionele reinigingsmiddelen gebruikt en de controlelampjes voor het bijvullen van zout en naspoelmiddel u storen, kunt u beide controlelampjes samen uitschakelen. De werking van de reinigingsmiddelen wordt daardoor niet beïnvloed.

- Open de toestel deur.
- Schakel de afwasautomaat uit met de toets , wanneer hij nog ingeschakeld is.
- Houd de programmakeuzetoets  ingedrukt en schakel **tegelijktijd** de afwasautomaat in met de toets . Houd daarbij de programmakeuzetoets  minstens vier seconden ingedrukt, tot de onderste rechter programma-aanduiding brandt.

Is dat niet het geval, dan moet u alles nog een keer herhalen.

- Druk negen keer op de toets .

Het controlelampje  knippert negen keer kort in interval.

De knippervolgorde in de tijdsaanduiding geeft weer of de controlelampjes voor het bijvullen van zout en naspoelmiddel in- of uitgeschakeld zijn:

- P 1: Controlelampjes voor het bijvullen van zout en naspoelmiddel zijn ingeschakeld
- P : Controlelampjes voor het bijvullen van zout en naspoelmiddel zijn uitgeschakeld

- Wanneer u de instelling wilt wijzigen, drukt u op de programmakeuzetoets .

De instelling is onmiddellijk opgeslagen.

- Schakel de afwasautomaat uit met de toets .

Wanneer u geen multifunctioneel reinigingsmiddel meer gebruikt, mag u niet vergeten zout en naspoelmiddel bij te vullen en de controlelampjes voor het bijvullen van zout en naspoelmiddel weer in te schakelen.



## Startuutstel

U kunt de starttijd van een programma instellen, bijv. om nachtstroom te gebruiken. Daarvoor kunt u de starttijd tussen 30 minuten en 24 uren vertragen.

Voor een startvertraging tussen 30 minuten en 9 uren 30 minuten wordt de tijd in stappen van 30 minuten ingesteld, en daarboven in stappen van een uur.



Let er bij gebruik van het startuutstel op dat bij het vullen van het reinigingsmiddel het reservoir droog is, anders voordien droogwissen. Het reinigingsmiddel zou anders kunnen klonteren en dan niet volledig worden uitgespoeld.

Gebruik geen vloeibaar reinigingsmiddel, het zou kunnen uitlopen.

- Open de toesteldeur.
- Schakel de afwasautomaat in met de toets .
- Kies het gewenste programma.
- Druk op de toets .

De tijdsaanduiding geeft de tijd weer die het laatst als startuutsteltijd werd ingesteld. Het controlelampje  brandt.

- Stel met de toets  de gewenste startuutsteltijd in.

Wanneer u de toets  ingedrukt houdt, wordt automatisch tot 24 uren opgesteld. Om weer bij 0.30 uren te beginnen, drukt u vervolgens twee keer op de toets .

- Sluit de deur.

## Programmaopties

---

- Open de deur wanneer u de resterende startuitsteltijd wilt controleren.

De tijd tot het starten van het programma wordt afgeteld: bij meer dan 10 uren in stappen van een uur, bij minder dan 10 uren in stappen van minuten.

Na het verstrijken van de ingestelde tijd start het gekozen programma automatisch. In de tijdsaanduiding wordt de resterende tijd weergegeven en het controlelampje  gaat uit.

### Weergave van de startuitsteltijd in de tijdsaanduiding:

tot 59 minuten:

bijv. 30 minuten = *0.30*

1 uur tot 9 uren 30 minuten:

bijv. 5 uren = *5.00*



vanaf 10 uren:

bijv. 15 uren = *15*

### Programma starten vooraleer de startuitsteltijd is afgelopen:

Ook wanneer de startuitsteltijd nog niet verstreken is kunt u het programma starten.

Ga hiervoor als volgt te werk:

- Open de toesteldeur.
- Schakel de afwasautomaat uit met de toets .
- Schakel de afwasautomaat met de toets  weer in.
- Kies indien nodig het gewenste programma.
- Start het programma door de deur te sluiten.





## Signalen

Het einde van het spoelprogramma en eventueel optredende storingen kunnen met geluidsignalen worden gesignaleerd.

De signalen aan het einde van het programma en het waarschuwingssignaal als een storing is opgetreden weerklinken vier keer in intervallen met een korte pauze.

De signalen zijn in de fabriek ingeschakeld.

U kunt ze uitschakelen, zodat ze aan het einde van het programma niet te horen zijn. Het waarschuwingssignaal is in geval van een storing altijd ingeschakeld.

- Open de toesteldeur.
- Schakel de afwasautomaat uit met de toets , wanneer hij nog ingeschakeld is.
- Houd de programmakeuzetoets  ingedrukt en schakel **tegelijkertijd** de afwasautomaat in met de toets . Houd daarbij de programmakeuzetoets  minstens vier seconden ingedrukt, tot de onderste rechter programma-aanduiding brandt.

Is dat niet het geval, dan moet u alles nog een keer herhalen.

- Druk 4 keer op de toets .

Het controlelampje  knippert vier keer kort in interval.

De knippervolgorde in de tijdsaanduiding geeft weer of de signalen aan het einde van het programma in- of uitgeschakeld zijn:

- P 1: Signalen zijn ingeschakeld
- P 0: Signalen zijn uitgeschakeld

- Wanneer u de instelling wilt wijzigen, drukt u op de programmakeuzetoets .

De instelling is onmiddellijk opgeslagen.

- Schakel de afwasautomaat uit met de toets .

# Programmaopties

---

## Automatic aanpassen

U kunt het programma *Automatic* aanpassen, om vuil dat erg vastplakt bij een nochtans geringe hoeveelheid vuil te verwijderen.

- Open de toesteldeur.
- Schakel de afwasautomaat uit met de toets  $\textcircled{1}$ , wanneer hij nog ingeschakeld is.
- Houd de programmakeuzetoets  $\nabla$  ingedrukt en schakel **tegelijkertijd** de afwasautomaat in met de toets  $\textcircled{1}$ . Houd daarbij de programmakeuzetoets  $\nabla$  minstens vier seconden ingedrukt, tot de onderste rechter programma-aanduiding brandt.

Is dat niet het geval, dan moet u alles nog een keer herhalen.

- Druk vijf keer op de toets  $\textcircled{2}$ .

Het controlelampje  $\textcircled{2}$  knippert vijf keer kort in interval.

De knippervolgorde in de tijdsaanduiding geeft weer of de optie "Automatic aanpassen" ingeschakeld is:





- $P \text{ 1}$ : "Automatic aanpassen" is ingeschakeld
- $P \text{ 0}$ : "Automatic aanpassen" is uitgeschakeld
- Wanneer u de instelling wilt wijzigen, drukt u op de programmakeuzetoets  $\nabla$ .

De instelling is onmiddellijk opgeslagen.

- Schakel de afwasautomaat uit met de toets  $\textcircled{1}$ .

## Memory

Met de optie "Memory" kunt u het laatst gekozen programma opslaan. Wanneer u na het einde van een programma de afwasautomaat uit- en weer inschakelt, is niet het programma *ECO*, maar het laatste gekozen programma opgeroepen.

- Open de toesteldeur.
- Schakel de afwasautomaat uit met de toets , wanneer hij nog ingeschakeld is.
- Houd de programmakeuzetoets  ingedrukt en schakel **tegelijktijd** de afwasautomaat in met de toets . Houd daarbij de programmakeuzetoets  minstens vier seconden ingedrukt, tot de onderste rechter programma-aanduiding brandt.

Is dat niet het geval, dan moet u alles nog een keer herhalen.

- Druk zes keer op de toets .

Het controlelampje  knippert zes keer kort in interval.

De knippervolgorde in de tijdsaanduiding geeft weer o de optie "Memory" ingeschakeld is.

- P 1: "Memory" is ingeschakeld
- P 0: "Memory" is uitgeschakeld

- Wanneer u de instelling wilt wijzigen, drukt u op de programmakeuzetoets .

De instelling is onmiddellijk opgeslagen.

- Schakel de afwasautomaat uit met de toets .

# Programmaopties

---

## Stand-by optimaliseren

In de fabriek is de optie "Stand-by optimaliseren" ingeschakeld.

Daardoor gaat de afwasautomaat om energie te besparen enkele minuten nadat voor het laatst een toets werd geactiveerd of aan het einde van het programma automatisch uit.

Terwijl een programma of het startuistel afloopt of als een storing is opgetreden, gaat de afwasautomaat vanzelf uit.

U kunt het optimaliseren van de stand-by ook uitschakelen. De tijdspanne tot het automatisch uitschakelen van de afwasautomaat wordt daardoor op ca. 6 uren verlengd en het energieverbruik neemt toe.

- Open de toesteldeur.
- Schakel de afwasautomaat uit met de toets ①, wanneer hij nog ingeschakeld is.
- Houd de programmakeuzetoets ∨ ingedrukt en schakel **tegelijkertijd** de afwasautomaat in met de toets ①. Houd daarbij de programmakeuzetoets ∨ minstens vier seconden ingedrukt, tot de onderste rechter programma-aanduiding brandt.

Is dat niet het geval, dan moet u alles nog een keer herhalen.

- Druk acht keer op de toets .

Het controlelampje  knippert acht keer kort in interval.

De knippervolgorde in de tijdsaanduiding geeft weer of de optie "Optimaliseren van de stand-by" ingeschakeld is.

- P 1: "Optimaliseren van de stand-by" is ingeschakeld
- P 0: "Optimaliseren van de stand-by" is uitgeschakeld

- Wanneer u de instelling wilt wijzigen, drukt u op de programmakeuzetoets ∨.

De instelling is onmiddellijk opgeslagen.

- Schakel de afwasautomaat uit met de toets ①.

## Fabrieksinstellingen

U kunt alle instellingen terugzetten op de waarden ingesteld in de fabriek.

- Open de toesteldeur.
- Schakel de afwasautomaat uit met de toets  $\text{\textcircled{1}}$ , wanneer hij nog ingeschakeld is.
- Houd de programmakeuzetoets  $\nabla$  ingedrukt en schakel **tegelijkertijd** de afwasautomaat in met de toets  $\text{\textcircled{1}}$ . Houd daarbij de programmakeuzetoets  $\nabla$  minstens vier seconden ingedrukt, tot de onderste rechter programma-aanduiding brandt.

Is dat niet het geval, dan moet u alles nog een keer herhalen.

- Druk negentien keer op de toets  $\text{\textcircled{1}}$ .

Het controlelampje  $\text{\textcircled{1}}$  knippert 1 keer lang en 9 keer kort in interval.

De knippervolgorde in de tijdsaanduiding geeft weer of een instelling verschilt van de fabrieksinstellingen.

- $P \uparrow$ : Alle waarden zijn op de fabrieksinstellingen ingesteld.
- $P \text{\textcircled{1}}$ : Minstens één instelling werd gewijzigd.

- Wanneer u de afwasautomaat op de fabrieksinstellingen wilt terugzetten, moet u op de programmakeuzetoets  $\nabla$  drukken.

De instelling is onmiddellijk opgeslagen.

- Schakel de afwasautomaat uit met de toets  $\text{\textcircled{1}}$ .

# Programmaoverzicht

| Programma                      | Programmaverloop  |                |                    |                 |        |
|--------------------------------|---|----------------|--------------------|-----------------|--------|
|                                | Voorspoelen   | Reinigen<br>°C | Tussen-<br>spoelen | Naspoelen<br>°C | Drogen |
| ECO <sup>1)</sup>              |   | 44             | X                  | 58              | X      |
| Automatic                      | Variabel programmaverloop, sensorgestuurde aanpassing aan de hoeveelheid vaatwerk en de voedselresten |                |                    |                 |        |
|                                | Indien nodig  | 47-55          | Indien nodig       | 65              | X      |
| Normaal<br>55 °C               | X   | 55             | X                  | 68              | X      |
| Intensief<br>75 °C             | 2X  | 75             | X                  | 68              | X      |
| Speciaal $\text{U}^{\text{c}}$ | X   | 44             | X                  | 65              | X      |

<sup>1)</sup> Dit programma is met betrekking tot het gecombineerde energie- en waterverbruik het beste geschikt voor het reinigen van normaal verontreinigd vaatwerk.

# Programmaoverzicht

| Verbruik <sup>2)</sup>                  |   |                                       | Duur <sup>2)</sup>           |                              |
|---|---|---------------------------------------|------------------------------|------------------------------|
| Elektrische energie                     |   | Water                                 |                              |                              |
| Water koud<br>15 °C<br>kWh              | Water warm<br>55 °C<br>kWh              | Liter                                 | Water koud<br>15 °C<br>h:min | Water warm<br>55 °C<br>h:min |
| 0,94 <sup>3)</sup> / 0,93 <sup>4)</sup> | 0,59 <sup>3)</sup> / 0,58 <sup>4)</sup> | 9,9                                   | 3:21                         | 3:11                         |
| 0,85 <sup>5)</sup> -1,35 <sup>6)</sup>  | 0,65 <sup>5)</sup> -0,90 <sup>6)</sup>  | 6,5 <sup>5)</sup> -16,0 <sup>6)</sup> | 1:30-2:50                    | 1:25-2:40                    |
| 1,25                                    | 0,85                                    | 14,0                                  | 2:03                         | 1:51                         |
| 1,60                                    | 1,10                                    | 15,0                                  | 2:58                         | 2:44                         |
| 1,05                                    | 0,60                                    | 13,5                                  | 1:57                         | 1:46                         |

<sup>2)</sup> De genoemde waarden werden volgens EN 50242 bepaald. In de praktijk kunnen ten gevolge van daarvan afwijkende voorwaarden of door de invloed van sensoren duidelijke verschillen optreden. De weergegeven duur past zich aan uw huishoudelijke voorwaarden aan.

Door het kiezen van programmaopties worden verbruik en duur van de programma's gewijzigd (zie rubriek "Programmaopties").

- <sup>3)</sup> Afwasautomaat met besteklade
- <sup>4)</sup> Afwasautomaat met bestekkorf
- <sup>5)</sup> Gedeeltelijke belading met gering vervuild vaatwerk
- <sup>6)</sup> Volle belading met sterk vervuild vaatwerk

# Programmaoverzicht



<sup>1)</sup> Zetmeelhoudende etensresten zijn bijv. resten van aardappels, pasta, rijst, stampot of hutsepot. Eiwithoudende etensresten zijn bijv. resten van gebraden vlees, vis, eieren, soufflés of gratins.

# Programmaoverzicht

| Programma  | Reinigingsmiddel      |                         |
|--|-----------------------|-------------------------|
|  | Vakje I <sup>2)</sup> | Vakje II <sup>2)</sup>  |
| <b>Automatic</b><br>-----<br><b>+ Kort</b>             | -                     | 25 ml<br>of<br>1 tablet |
| <b>Speciaal</b> <sup>☞</sup><br>-----<br><b>+ Kort</b> | -                     | 20 ml<br>of<br>1 tablet |
| <b>ECO</b><br>-----<br><b>+ Kort</b>                   | -                     | 25 ml<br>of<br>1 tablet |
| <b>Normaal 55 °C</b><br>-----<br><b>+ Kort</b>         | -                     | 25 ml<br>of<br>1 tablet |
| <b>Intensief 75 °C</b><br>-----<br><b>+ Kort</b>       | 10 ml                 | 25 ml<br>of<br>1 tablet |

<sup>2)</sup> Zie rubriek "Reinigingsmiddel".

# Reiniging en onderhoud

Controleer regelmatig (ongeveer alle 4 - 6 maanden) de algemene toestand van uw afwasautomaat. Dat help storingen te voorkomen voordat ze optreden.

 Alle oppervlakken zijn gevoelig voor krassen. Alle oppervlakken kunnen verkleuren of wijzigingen ondergaan wanneer ze in contact komen met ongeschikte reinigingsmiddelen.

## Spoelruimte reinigen

De spoelruimte is vrijwel zelfreinigend wanneer u altijd de juiste hoeveelheid afwasmiddel gebruikt.

Als zich toch bijv. kalk of vet hebben afgezet, kunt u deze afzettingen met speciale reiniger weer verwijderen (verkrijgbaar via de Miele klantendienst of in internet onder [www.miele-shop.com](http://www.miele-shop.com)). Let daarbij op de instructies op de verpakking van het reinigingsmiddel.

Als voornamelijk spoelprogramma's met lage reinigingstemperaturen (< 50 °C) worden gebruikt, bestaat het gevaar van vorming van kiemen en geuren in de spoelruimte. Nadat meermaals programma's zijn gebruikt met lage temperatuur verhoogt de afwasautomaat automatisch de temperatuur in de laatste spoelbeurt van het gekozen programma. Daardoor wordt de vorming van afzettingen en geuren vermeden.

- Reinig de zeven in de spoelruimte regelmatig.

## Deurdichting en deur reinigen

De waterstralen kunnen de deurdichting en de zijkanten van de deur van de afwasautomaat niet reinigen, doordat ze er niet bij kunnen. Er kan daar bijgevolg schimmelvorming optreden.

- Controleer de deurdichting regelmatig en verwijder eventuele etensresten met een vochtige doek.
- Veeg gemorste etens- en drankresten van de zijkanten van de deur af.

## Bedieningspaneel reinigen

- Reinig het bedieningspaneel **alleen** met een vochtige doek.

## Front van het toestel reinigen

 Als vuil er langere tijd op inwerkt, kan het soms niet meer worden verwijderd en kunnen de oppervlakken verkleuren of wijzigingen ondergaan. Vuil verwijdert u het best direct.

- Reinig het front van het toestel met een schone sponsdoek, handafwasmiddel en warm water. Wrijf het front vervolgens droog met een zachte doek.  
U kunt om te reinigen ook een schone vochtige microvezeldoek zonder reinigingsmiddel gebruiken.

**Om schade aan de oppervlakken te voorkomen, mogen de volgende middelen niet worden gebruikt om de oppervlakken te reinigen:**

- reinigingsmiddelen die soda, ammoniak, zuur of chloor bevatten,
- kalkoplossende reinigingsmiddelen,
- schurende reinigingsmiddelen, zoals schuurpoeder, schuurmelk, poetsstenen,
- reinigingsmiddelen met oplosmiddel,
- reinigingsmiddelen voor roestvrij staal,
- afwasmiddelen voor de afwasauto-maat,
- ovenreinigingsmiddelen,
- glasreinigers,
- schurende harde borstels en sponzen (bijv. schuursponzen, gebruikte sponzen die nog resten van een schuurmiddel bevatten),
- speciale "wondersponzen",
- scherpe metaalschrappers,
- staalwol,
- stoomreinigers.

# Reiniging en onderhoud

## Zeefcombinatie in de spoelruimte controleren

Op de bodem van de spoelruimte bevindt zich een zeefcombinatie. Deze zeefcombinatie houdt het ergste vuil tegen dat in het afwaswater zit. Zo wordt voorkomen dat het vuil eerst in het circulatiesysteem en vervolgens via de sproeiarmen weer in de spoelruimte terecht komt.

 U mag niet afwassen zonder zeefcombinatie!

De zeefcombinatie kan na verloop van tijd door het vuil verstopt raken. Hoe lang dat duurt, hangt af van uw huishouden.

- Controleer de zeefcombinatie regelmatig en reinig de zeefcombinatie indien nodig.

## Zeefcombinatie reinigen

- Schakel de afwasautomaat uit.

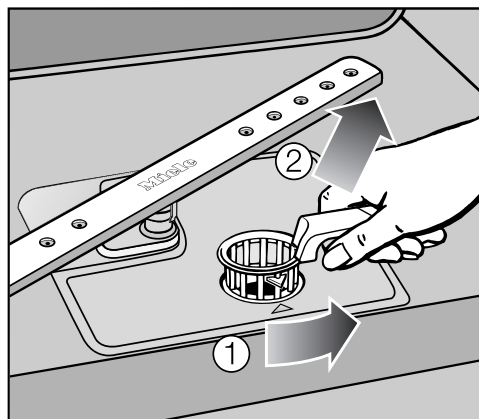

- Ontgrendel de zeefcombinatie ① door de greep naar achteren te draaien.
- Neem de zeefcombinatie uit het toestel ②. Ontdoe de zeefcombinatie van grove resten. Spoel de zeefcombinatie onder stromend water goed af. Gebruik daarbij eventueel een borstel.

 Voorkom dat er grove resten in het circulatiesysteem terechtkomen en dat het verstopt raakt.

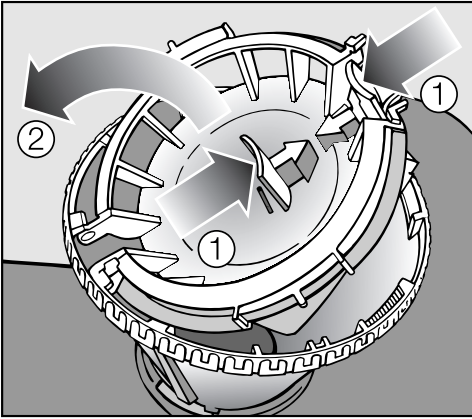

Om de binnenkant van het tuitvormige gedeelte van de zeefcombinatie te kunnen reinigen, moet u het eerst openen:

- Doe dat door de greepjes naar elkaar toe te drukken (zie pijlen) ① en het klepje open te klappen ②.
- Reinig alle delen onder stromend water.
- Klap het klepje weer dicht en laat het vastklikken.

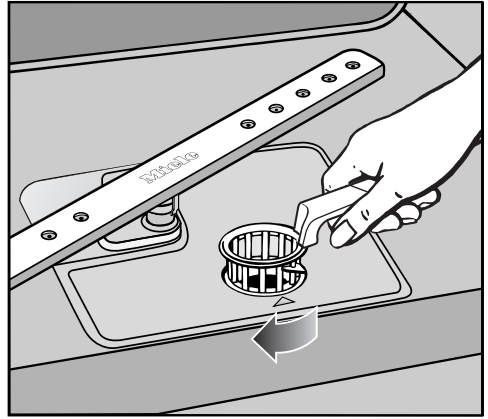

- Plaats de zeefcombinatie zo terug dat deze plat tegen de bodem van de spoelruimte aanligt.
- Vergrendel vervolgens de zeefcombinatie door de greep van achteren naar voren te draaien, totdat de pijltjes naar elkaar toe wijzen.

⚠ De zeefcombinatie moet goed geplaatst en vergrendeld zijn. Is dat niet het geval, dan is het mogelijk dat grove resten in het circulatiesysteem terecht komen en dat het verstopt raakt.

# Reiniging en onderhoud

## Sproeiarmen reinigen

Het is mogelijk dat er etensresten vast gaan zitten in de sproeikoppen en de lagering van de sproeiarmen. Controleer de sproeiarmen daarom regelmatig (ongeveer om de 4 tot 6 maanden).

- Schakel de afwasautomaat uit.

Verwijder de sproeiarmen als volgt:

- Trek (indien aanwezig) de besteklade naar buiten.
- Druk de **bovenste** sproeiarm omhoog zodat de tanden in elkaar grijpen en schroef de sproeiarm af.

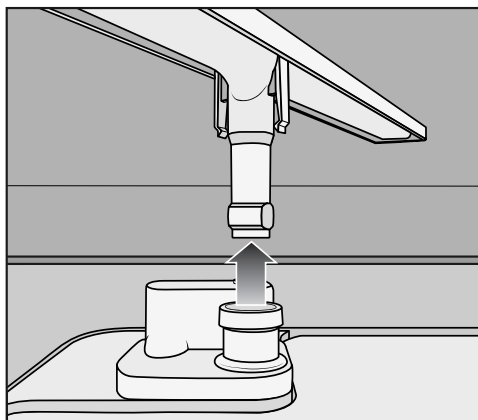

- Trek de **onderste** sproeiarm krachtig naar boven toe en verwijder deze.

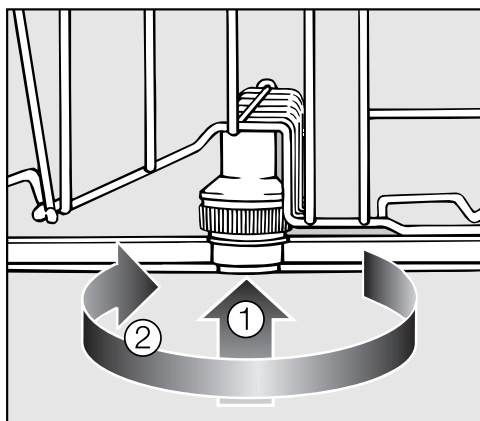

- Druk de **middelste** sproeiarm omhoog ① zodat de tanden in elkaar grijpen en schroef de sproeiarm af ②.
- Trek de onderste korf naar buiten.

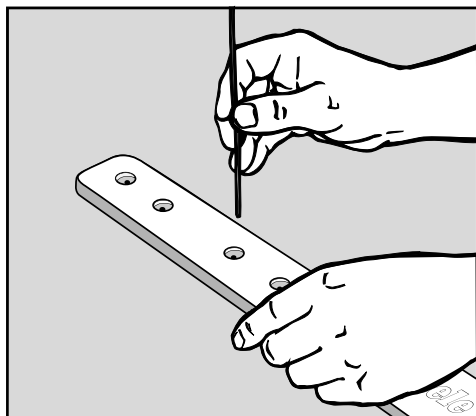

- Druk de etensresten in de sproeikoppen met een scherp voorwerp naar binnen.
- Spoel de sproeiarmen onder stromend water goed af.
- Zet de sproeiarmen terug en controleer dat ze vrij kunnen draaien.

De meeste storingen en problemen die zich bij het dagelijkse gebruik kunnen voordoen, kunt u zelf verhelpen. In heel wat gevallen bespaart u tijd en kosten doordat u dan geen beroep hoeft te doen op de dienst Herstellingen aan huis van Miele.

De volgende tabellen kunnen u helpen om de oorzaken van bepaalde storingen en problemen te vinden en deze te verhelpen. Neem wel de volgende opmerkingen in acht:



Door ondeskundig uitgevoerde herstellingen kunnen er voor de gebruiker aanzienlijke gevaren ontstaan.

Herstellingen aan elektrische toestellen mag u enkel en alleen door een erkende vakman of vakvrouw laten uitvoeren.



### Technische storingen

| Probleem  | Oorzaak en oplossing  |
|---|---|
| <b>De afwasautomaat start niet.</b>                   | De deur is niet goed gesloten.<br>■ Druk de deur goed dicht.  |
|   | De stekker is niet in het stopcontact gestoken.<br>■ Steek de stekker in het stopcontact.   |
|   | De zekering is uitgevallen.<br>■ Activeer de zekering (min. zekering: zie typeplaatje).   |
|   | De afwasautomaat is niet ingeschakeld.<br>■ Schakel de afwasautomaat in met de toets ①.   |
| <b>De afwasautomaat gaat niet verder met spoelen.</b> | De zekering is uitgevallen.<br>■ Activeer de zekering (min. zekering: zie typeplaatje).<br>■ Valt de zekering weer uit, neem contact op met de dienst Herstellingen aan huis van Miele. |

## Wat gedaan als ...

| Probleem  | Oorzaak en oplossing  |
|---|---|
| <b>Het waarschuwingssignaal weerklinkt. Bij geopende deur knippen alle controlelampjes van de programmakeuze. In de tijdsaanduiding wordt het foutnummer FXX weergegeven.</b> | Er kan sprake zijn van een technische storing. <ul style="list-style-type: none"><li>■ Schakel de afwasautomaat uit met de toets ①.</li><li>■ Schakel de afwasautomaat na enkele seconden weer in met de toets.</li><li>■ Kies het gewenste programma.</li><li>■ Sluit de deur.</li></ul> Gaan de controlelampjes opnieuw knippen, is een technische storing opgetreden. <ul style="list-style-type: none"><li>■ Neem contact op met de dienst Herstellingen aan huis van Miele.</li></ul>  |
| <b>Storing F70: Bovendien draait eventueel de afvoerpomp ook bij geopende deur.</b>   | Het waterproof-systeem heeft gereageerd. <ul style="list-style-type: none"><li>■ Sluit de waterkraan.</li><li>■ Neem contact op met de dienst Herstellingen aan huis van Miele.</li></ul>   |
| <b>Fout F78:</b>  | Er is een storing opgetreden in de circulatiepomp. <ul style="list-style-type: none"><li>■ Schakel de afwasautomaat met de toets ① gedurende minstens 30 seconden uit.</li><li>■ Schakel de afwasautomaat weer in.</li><li>■ Kies het gewenste programma.</li><li>■ Sluit de deur.</li></ul> Wordt de fout opnieuw weergegeven, dan is een technische storing opgetreden. <ul style="list-style-type: none"><li>■ Neem contact op met de dienst Herstellingen aan huis van Miele.</li></ul> |

## Storingen in de watertoevoer

| Probleem   | Oorzaak en oplossing  |
|--|---|
| <p><b>Kort na het starten van het programma gaat de afwasautomaat niet door met spoelen. Het waarschuwingssignaal weerklinkt. Het controlelampje  gaat afwisselend knipperen en branden</b></p>                | <p>De waterkraan is dichtgedraaid.</p> <ul style="list-style-type: none"> <li>■ Draai de kraan helemaal open.</li> </ul>  |
| <p><b>De afwasautomaat gaat niet door met spoelen. Het waarschuwingssignaal weerklinkt. Het controlelampje  knippert. In de tijdsaanduiding wordt het foutnummer <i>F12</i> of <i>F13</i> weergegeven.</b></p> | <p>Vooraleer de storing te verhelpen:</p> <ul style="list-style-type: none"> <li>■ Schakel de afwasautomaat uit met de toets .</li> </ul> <p>Storing in de watertoevoer.</p> <ul style="list-style-type: none"> <li>■ Draai de kraan helemaal open en start het programma opnieuw.</li> <li>■ Reinig het zeefje in de watertoevoer. Zie rubriek: "Storingen verhelpen".</li> <li>■ De stromingdruk aan de wateraansluiting is lager dan 50 kPa (0,5 bar).<br/>Vraag een installateur om hulp.</li> </ul> |

## Wat gedaan als ...

---

### Storingen in de waterafvoer

| Probleem  | Oorzaak en oplossing   |
|---|--|
| <p><b>De afwasautomaat gaat niet door met spoelen. Het waarschuwingssignaal weerklinkt. Het controlelampje  knippert. In de tijdsaanduiding wordt het foutnummer F11 weergegeven.</b></p> | <p>Vooraleer de storing te verhelpen:</p> <ul style="list-style-type: none"><li>■ Schakel de afwasautomaat uit met de toets ①.</li></ul> <p>Storing in de waterafvoer.<br/>In de spoelruimte is eventueel water.</p> <ul style="list-style-type: none"><li>■ Reinig de filter. Zie rubriek: "Reiniging en onderhoud, zeefje reinigen".</li><li>■ Reinig de afvoerpomp. Zie rubriek: "Storingen verhelpen".</li><li>■ Reinig de terugslagklep. Zie rubriek: "Storingen verhelpen".</li><li>■ Verwijder indien nodig een knik of een opstaande lus uit de afvoerslang.</li></ul> |

## Algemene problemen met de afwasautomaat

| Probleem   | Oorzaak en oplossing   |
|--|--|
| <b>In het doseerbakje voor het reinigingsmiddel zijn na het afwasprogramma resten reinigingsmiddel achtergebleven.</b>   | <p>Het doseerbakje voor het reinigingsmiddel was nog vochtig toen het reinigingsmiddel werd gedoseerd.</p> <ul style="list-style-type: none"> <li>■ Zorg er bij het doseren van het reinigingsmiddel voor dat het doseerbakje voor het reinigingsmiddel droog is.</li> </ul> |
| <b>Het klepje van het doseerbakje voor het reinigingsmiddel gaat niet goed dicht.</b>                                    | <p>Er zijn resten reinigingsmiddel achtergebleven die de sluiting blokkeren.</p> <ul style="list-style-type: none"> <li>■ Verwijder de resten reinigingsmiddel.</li> </ul>   |
| <b>Na afloop van het programma zit er een vochtlaag op de binnenkant van de deur en mogelijk ook op de binnenwanden.</b> | <p>Dat is eigen aan de normale werking van het droogstelsel. Het vocht verdampt na een tijdje.</p>   |
| <b>Na afloop van het afwasprogramma zit er water in de spoelruimte.</b>  | <p>Voordat u de storing verhelpt:</p> <ul style="list-style-type: none"> <li>■ Schakel de afwasautomaat uit met de toets ①.</li> </ul>   |
|  | <p>De zeefcombinatie in de spoelruimte is verstopt.</p> <ul style="list-style-type: none"> <li>■ Reinig de zeefcombinatie (zie rubriek "Reiniging en onderhoud, Zeefcombinatie reinigen").</li> </ul>  |
|  | <p>De afvoerpomp of de terugslagklep is geblokkeerd.</p> <ul style="list-style-type: none"> <li>■ Reinig de afvoerpomp of de terugslagklep (zie rubriek "Storingen verhelpen").</li> </ul>   |
|  | <p>Er zit een knik in de afvoerslang.</p> <ul style="list-style-type: none"> <li>■ Haal de knik uit de afvoerslang.</li> </ul>   |

# Wat gedaan als ...

---

## Geluiden

| Probleem                                   | Oorzaak en oplossing  |
|--|---|
| <b>Kloppend geluid in de spoelruimte</b>   | Een sproeiarm slaat tegen vaatwerk.<br>■ Onderbreek het programma en verplaats het vaatwerk dat in de weg zit van de sproeiarmen.   |
| <b>Klapperend geluid in de spoelruimte</b> | Het vaatwerk in de spoelruimte beweegt.<br>■ Onderbreek het programma en zet het vaatwerk goed vast.  |
|  | Er bevindt zich iets in de afvoerpomp (bijv. een kersenpit).<br>■ Verwijder het uit de afvoerpomp (zie rubriek "Storingen verhelpen, Afvoerpomp en terugslagklep reinigen").  |
| <b>Kloppend geluid in de waterleiding</b>  | Wordt eventueel veroorzaakt door de manier waarop de waterleiding is gemonteerd of doordat de waterleiding een te kleine diameter heeft.<br>■ Heeft geen invloed op de werking van de afwasautomaat. Raadpleeg eventueel de installateur. |

## Onbevredigend resultaat



| Probleem                            | Oorzaak en oplossing   |
|-------------------------------------|--|
| <b>Het vaatwerk is niet schoon.</b> | <p>Het vaatwerk werd niet juist geplaatst.</p> <ul style="list-style-type: none"> <li>■ Neem de opmerkingen in acht die vermeld staan in de rubriek "Vaatwerk en bestek in de afwasautomaat plaatsen".</li> </ul>  |
|                                     | <p>Het programma was te zwak.</p> <ul style="list-style-type: none"> <li>■ Kies een sterker programma (zie rubriek "Programmaoverzicht").</li> </ul>   |
|                                     | <p>Het gaat om hardnekkig vuil terwijl het vaatwerk globaal gezien niet erg vuil was (bijv. theeresten).</p> <ul style="list-style-type: none"> <li>■ Gebruik de programmaoptie "Automatic aanpassen" (zie rubriek "Programmaopties").</li> </ul>  |
|                                     | <p>Er werd te weinig reinigingsmiddel gedoseerd.</p> <ul style="list-style-type: none"> <li>■ Gebruik meer reinigingsmiddel of kies een ander reinigingsmiddel.</li> </ul>   |
|                                     | <p>De sproeiarmen zijn geblokkeerd door het vaatwerk.</p> <ul style="list-style-type: none"> <li>■ Controleer dat de sproeiarmen vrij kunnen draaien en verplaats het vaatwerk eventueel.</li> </ul>   |
|                                     | <p>De zeefcombinatie in de spoelruimte is niet schoon of niet juist geplaatst.<br/>Daardoor kunnen ook de sproeikoppen van de sproeiarmen verstopt zijn.</p> <ul style="list-style-type: none"> <li>■ Reinig de zeefcombinatie of plaats de zeefcombinatie juist.</li> <li>■ Reinig indien nodig de sproeikoppen van de sproeiarmen (zie rubriek "Reiniging en onderhoud, Sproeiarmen reinigen").</li> </ul> |
|                                     | <p>De terugslagklep is in geopende toestand geblokkeerd. Vuil water loopt terug naar de spoelruimte.</p> <ul style="list-style-type: none"> <li>■ Reinig de afvoerpomp en de terugslagklep (zie rubriek "Storingen verhelpen").</li> </ul>   |

## Wat gedaan als ...

| Probleem   | Oorzaak en oplossing  |
|--|---|
| <b>Op glazen en bestek blijven strepen achter. Glazen krijgen een blauwachtige sluier. Deze aanslag kan er vanaf worden geveegd.</b> | <p>Er is een te hoge naspoelmiddeldosering ingesteld.</p> <ul style="list-style-type: none"><li>■ Verminder de dosering (zie rubriek "Toestel voor het eerst in gebruik nemen, Naspoelmiddel").</li></ul>   |
| <b>Het vaatwerk wordt niet droog of glazen en bestek vertonen vlekken.</b>   | <p>De naspoelmiddeldosering is te laag of het naspoelmiddelreservoir is leeg.</p> <ul style="list-style-type: none"><li>■ Vul het naspoelmiddelreservoir met naspoelmiddel, verhoog de dosering of kies bij de volgende vulling een ander naspoelmiddel (zie rubriek "Toestel voor het eerst in gebruik nemen, Naspoelmiddel").</li></ul> |
|  | <p>Het vaatwerk werd te vroeg uit het toestel gehaald.</p> <ul style="list-style-type: none"><li>■ Haal het vaatwerk later uit het toestel (zie rubriek "Bediening").</li></ul>   |
|  | <p>U gebruikt combinatiereinigingsmiddelen waarvan het droogvermogen te zwak is.</p> <ul style="list-style-type: none"><li>■ Gebruik een ander reinigingsmiddel of vul het naspoelmiddelreservoir met naspoelmiddel (zie rubriek "Toestel voor het eerst in gebruik nemen, Naspoelmiddel").</li></ul>                                     |
| <b>Glazen vertonen een bruinachtige/blauwachtige verkleuring. De neerslag kan niet worden afgeveegd.</b>                             | <p>Er hebben zich stoffen uit het reinigingsmiddel afgezet.</p> <ul style="list-style-type: none"><li>■ Kies onmiddellijk een ander reinigingsmiddel.</li></ul>   |
| <b>Glazen worden mat en verkleuren. De neerslag kan niet worden afgeveegd.</b>   | <p>De glazen zijn niet geschikt voor de afwasautomaat. Er vindt een oppervlaktewijziging plaats.</p> <ul style="list-style-type: none"><li>■ Geen storing!<br/>Koop glazen die geschikt zijn voor de afwasautomaat.</li></ul>   |

| Probleem   | Oorzaak en oplossing  |
|--|---|
| <b>Thee of lippenstift wordt niet volledig verwijderd.</b>   | Het gekozen programma heeft een te lage reinigingstemperatuur.<br>■ Kies een programma met een hogere reinigingstemperatuur.  |
|  | Het reinigingsmiddel heeft een te lage bleekwerking.<br>■ Gebruik een ander reinigingsmiddel.   |
| <b>Kunststofonderdelen zijn verkleurd.</b>   | Natuurlijke kleurstoffen, bijv. uit wortels, tomaten of ketchup, kunnen hiervan de oorzaak zijn. De hoeveelheid reinigingsmiddel of de bleekwerking van het reinigingsmiddel was te gering voor natuurlijke kleurstoffen.<br>■ Gebruik meer reinigingsmiddel (zie rubriek "Bediening, Reinigingsmiddel").<br>Reeds verkleurde onderdelen krijgen de oorspronkelijke kleur niet terug. |
| <b>Het vaatwerk heeft een witte afzetting. De glazen en het bestek zijn melkachtig geworden; de afzetting kunnen worden weggewist.</b> | De hoeveelheid naspoelmiddel is te gering.<br>■ Verhoog de dosering (zie rubriek "Eerste ingebruikname, naspoelmiddel").  |
|  | In het zoutreservoir is geen zout bijgevuld.<br>■ Vul regeneratiezout bij (zie rubriek "Eerste ingebruikname, regeneratiezout").  |
|  | De afsluitkap van het zoutreservoir is niet stevig gesloten.<br>■ Zet er de afsluitkap recht op en draai ze stevig dicht.   |
|  | Er zijn ongeschikte multifunctionele reinigingsmiddelen gebruikt.<br>■ Wissel van reinigingsmiddel. Gebruik bij voorkeur normale tabs of een normaal poedervormig reinigingsmiddel.   |
|  | De onthardingsinstallatie is op een te lage waterhardheid geprogrammeerd.<br>■ Programmeer de onthardingsinstallatie op een hogere waterhardheid (zie rubriek "Eerste ingebruikname, onthardingsinstallatie").  |

## Wat gedaan als ...

| Probleem   | Oorzaak en oplossing  |
|--|---|
| <b>Delen van het bestek vertonen sporen van roest.</b> | <p>De betreffende bestekdelen zijn niet voldoende roestbestendig.</p> <ul style="list-style-type: none"><li>■ Niet te verhelpen!<br/>Koop bestek dat geschikt is voor de afwasauto-maat.</li></ul>  |
|  | <p>Na het bijvullen van het regeneratiezout werd geen programma gestart. Er geraakten zoutresten in de normale spoelbeurt.</p> <ul style="list-style-type: none"><li>■ Na het vullen van het zout moet u altijd het programma <i>Fijn</i>  met de programmaoptie <i>Kort</i>  zonder vaatwerk starten.</li></ul> |
|  | <p>De afsluitkap van het zoutreservoir is niet stevig gesloten.</p> <ul style="list-style-type: none"><li>■ Zet er de afsluitkap recht op en draai ze stevig dicht.</li></ul>   |

### Filter in de watertoevoer reinigen

Ter bescherming van de watertoevoerslang zit er in de schroefkoppeling (wartel) een filter. Is die vuil, dan loopt er te weinig water in de spoelruimte.

 Het kunststofomhulsel van de wateraansluiting bevat een elektrisch onderdeel.

Dompel het omhulsel dus niet in vloeistof.

### Aanbeveling

Weet u uit ervaring dat uw water veel bezinksel bevat, dan raden wij u aan een grotere waterfilter tussen de waterkraan en de schroefkoppeling van de watertoevoer te plaatsen.

Deze waterfilter (M.-Nr.: 2665352) is verkrijgbaar bij uw Miele-handelaar of via de dienst Onderdelen en toebehoren van Miele.

### Ga als volgt te werk om de filter te reinigen:

- Ontkoppel de afwasautomaat van het elektriciteitsnet.  
Daartoe schakelt u de afwasautomaat uit en trekt u de stekker uit het stopcontact.
- Draai de waterkraan dicht.
- Ontkoppel de watertoevoerslang van de waterkraan door de schroefkoppeling eraf te draaien.

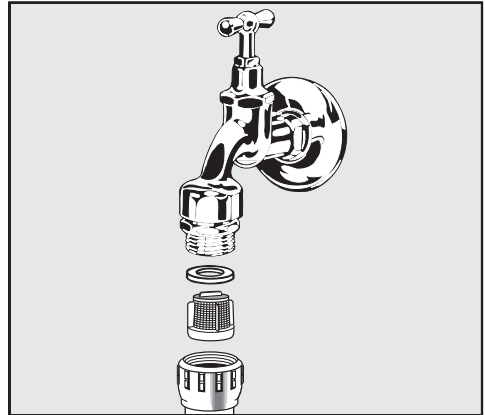

- Neem de dichtingsring uit de schroefkoppeling.
- Trek de filter met een combinatie- of punttang uit en reinig deze.
- Plaats de filter en de dichtingsring terug. Controleer dat de dichtingsring goed zit.
- Sluit de watertoevoerslang weer aan op de waterkraan door de schroefkoppeling erop te draaien. Zorg ervoor dat u de schroefkoppeling niet schuin op de waterkraan draait.
- Draai de waterkraan open.

Als er water lekt, is de schroefkoppeling mogelijk niet stevig genoeg vastgedraaid of misschien zit deze schuin op de waterkraan.

- Zet de schroefkoppeling van de watertoevoerslang recht op de waterkraan en draai deze stevig vast.

## Storingen verhelpen

### Afvoerpomp en terugslagklep reinigen

Als er zich water in de spoelruimte bevindt na afloop van een programma, betekent dit dat het niet is weggepompt. Mogelijk wordt de afvoerpomp of de terugslagklep geblokkeerd door voorwerpen. Deze kunt u gemakkelijk verwijderen.

- Ontkoppel de afwasautomaat van het elektriciteitsnet. Daartoe schakelt u de afwasautomaat uit en trekt u de stekker uit het stopcontact.
- Neem de zeefcombinatie uit de spoelruimte (zie rubriek "Reiniging en onderhoud, Zeefcombinatie reinigen").
- Schep het water met een bekertje uit de spoelruimte.

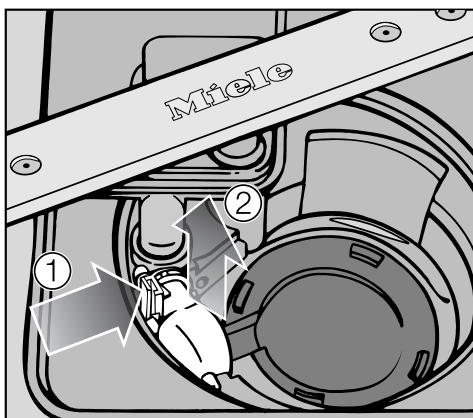

- Druk de vergrendeling van de terugslagklep naar binnen ①.
- Til de terugslagklep omhoog en verwijder de terugslagklep ②. Spoel deze vervolgens onder stromend water goed af.

- Verwijder alle voorwerpen die de terugslagklep blokkeren.

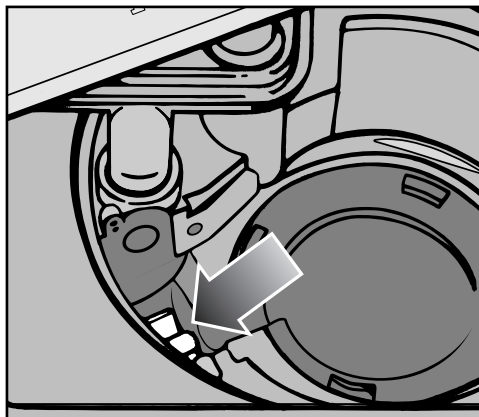

Onder de terugslagklep bevindt zich de afvoerpomp (zie pijl).

- Verwijder voorzichtig alle voorwerpen die de afvoerpomp blokkeren. Hou er rekening mee dat glassplinters bijzonder moeilijk te zien zijn. Draai ter controle het loopwiel van de afvoerpomp met de hand. Het loopwiel draait niet soepel, maar schoksgewijs.
- Zet de terugslagklep weer zorgvuldig op zijn plaats.

⚠ De terugslagklep moet in elk geval vastklikken!

⚠ Reinig de afvoerpomp en de terugslagklep voorzichtig. Zo vermijdt u dat u delicate onderdelen beschadigt.

## Herstellingen

Neem bij storingen of problemen die u niet zelf kunt verhelpen, contact op met:

- uw Miele-handelaar of
- de dienst Herstellingen aan huis van Miele.

Het telefoonnummer van de dienst Herstellingen aan huis van Miele vindt u achter in deze gebruiksaanwijzing.

Om u gericht te kunnen helpen, heeft de dienst Herstellingen aan huis van Miele het model/toesteltype en het serienummer van uw afwasautomaat nodig. Beide gegevens vindt u op het typeplaatje aan de rechterzijde van de deur, wanneer deze openstaat.

## Duur en voorwaarden van de garantie

De duur van de garantie bedraagt 2 jaar.

Meer informatie vindt u in de meegeleverde garantievoorwaarden.

## Voor testinstituten

In de **brochure met vergelijkende tests** vindt u alle vereiste informatie over vergelijkende tests en geluidsmetingen.

Aarzel niet om deze up-to-date brochure aan te vragen door een e-mail te sturen naar:

- [testinfo@miele.de](mailto:testinfo@miele.de)

Geef daarbij het model/toesteltype en het serienummer van de afwasautomaat op (zie typeplaatje) en vermeld ook uw adres.

## Mits toeslag verkrijgbaar toebehoren

---

Voor deze afwasautomaat kunt u afwas-, reinigings- en onderhoudsmiddelen en accessoires bestellen. Al deze producten zijn op Miele-toestellen afgestemd.

U kunt deze en vele andere interessante producten via internet ([www.miele-shop.com](http://www.miele-shop.com)), bij Miele (zie omslag) of bij uw Miele-vakhandelaar bestellen.



### Middelen voor het reinigen in de afwasautomaat

Uw Miele-afwasautomaat is van een optimale kwaliteit. Om er zeker van te zijn dat uw apparaat altijd de beste reinigingsresultaten behaalt, kunt u het beste middelen kopen die speciaal zijn geproduceerd voor gebruik in de Miele-afwasautomaat (Miele CareCollection)

### Reinigingstabs

- Schitterend schoon, zelfs bij hardnekkige verontreinigingen
- Kunnen verschillende componenten bevatten, zoals naspoelmiddel, zout en glasbeschermer
- Fosfaatvrij - goed voor het milieu
- Hoeven niet te worden uitgepakt dankzij in water op te lossen folie

### Poedervormig reinigingsmiddel

- Met actief zuurstof voor grondige reiniging
- Met enzymen - al effectief bij lage reinigingstemperaturen
- Met glasbeschermer tegen corrosie

### Naspoelmiddel

- Laat uw glazen stralen
- Draagt bij aan het droogproces
- Met glasbeschermer tegen corrosie
- Precies en eenvoudig te doseren dankzij speciale sluiting

### Regenerierzout

- Beschermt toestel en serviesgoed tegen kalkaanslag
- Met extra grove korrel

## Reinigings- en onderhoudsmiddelen voor het toestel

Voor uw Miele-toestel zijn er de reinigings- en onderhoudsmiddelen van Miele.

### Machinereiniger

- Effectieve reiniging van de afwasautomaat
- Verwijdert vetten, bacteriën en geurtjes die daar het gevolg van zijn
- Garandeert perfecte reinigingsresultaten

### Ontkalkingsmiddel

- Verwijdert sterke kalkaanslag.
- Mild en zacht door natuurlijk citroenzuur

### Onderhoudsmiddel

- Verwijdert geurtjes, kalk en lichte aanslag
- Behoudt de elasticiteit van de dichtingen en zorgt ervoor dat ze niet poreus worden

### Freshener

- Neutraliseert onaangename geurtjes
- Verse en aangename geur van groene thee
- Gemakkelijk aan het rek te bevestigen
- Voldoende voor 60 spoelgangen

## Toebehoren

Het is mogelijk dat bepaald toebehoren al tot de standaarduitrusting van uw toestel behoort. Dit hangt af van het model.

### Inzet voor de cappuccinatore

U kunt de inzet voor de cappuccinatore in de bovenste korf plaatsen om de verschillende delen van de cappuccinatore van Miele af te wassen.

### Bestekkorf

U kunt de bestekkorf in de onderste korf van een afwasautomaat met een besteklade plaatsen om nog meer bestek te kunnen afwassen.

### Glasbeugel

U kunt een glasbeugel in de onderste korf plaatsen zodat glazen met een extra lange steel steviger staan.

## Elektrische aansluiting

De afwasautomaat is standaard voorzien van een aansluitkabel met stekker voor aansluiting op een stopcontact met aarding.

 De afwasautomaat moet zo worden geplaatst dat het stopcontact vrij toegankelijk blijft. Gebruik om veiligheidsredenen geen verlengkabel. Het gebruik van een verlengkabel verhoogt bijv. het gevaar voor brand door oververhitting.

Wanneer de aansluitkabel beschadigd is, moet deze door een speciale aansluitkabel van hetzelfde type worden vervangen (verkrijgbaar via de dienst Onderdelen en toebehoren van Miele). Om veiligheidsredenen mag de aansluitkabel alleen door gekwalificeerde vakmensen of door de dienst Herstellingen aan huis van Miele worden vervangen.

Het toestel mag niet op gelijkstroomwisselstroommutators worden aangesloten, die bijv. bij **stroomvoorziening op zonne-energie** worden gebruikt. In dat geval kunnen er zich bij het inschakelen van het toestel spanningspieken voordoen, die ertoe kunnen leiden dat het toestel wordt uitgeschakeld om veiligheidsredenen. De elektronische besturing kan beschadigd raken! De stekker van de aansluitkabel van de afwasautomaat mag niet worden vervangen door een **energiebesparende stekker** (bijv. van het merk SavaPlug). Daardoor wordt de energietoevoer naar het toestel verminderd en wordt het toestel te warm.

 Controleer voordat u de afwasautomaat in gebruik neemt dat de elektrische gegevens van uw elektrische installatie (spanning, frequentie en zekering) overeenstemmen met de gegevens op het typeplaatje en dat het stopcontact geschikt is voor de stekker van de afwasautomaat.

De technische gegevens vindt u op het typeplaatje aan de rechterzijde van de deur.

 De elektrische installatie moet volgens VDE 0100 uitgevoerd zijn!

## Het Waterproof System van Miele

Miele garandeert dat het Miele-waterbeveiligingssysteem een algehele bescherming tegen waterschade biedt.

## Watertoevoer

⚠ Het water in de afwasautomaat is geen drinkwater!

- De afwasautomaat mag worden aangesloten op koud of warm water tot max. 60 °C.  
Wanneer u beschikt over een energetisch gunstige warmwaterbereiding, bijv. zonne-energie, raden wij u aan om de afwasautomaat op warm water aan te sluiten omdat u dan energie en tijd bespaart. Er wordt in alle programma's met warm water gespeeld.
- De toevoerslang is ca. 1,5 m lang; een 1,5 m lange, flexibele metalen slang (proefdruk 14000 kPa/140 bar) is leverbaar.
- Voor de aansluiting is een kraan met 3/4"-schroefkoppeling noodzakelijk.
- Een terugslagklep is niet noodzakelijk, daar het toestel voldoet aan de waterveiligheidsnormen.
- De waterdruk (druk bij de wateraansluiting) moet tussen de 50 en 1000 kPa (0,5 en 10 bar) liggen. Is de druk hoger, dan moet een drukreducerendventiel worden ingebouwd.

Controleer na de ingebruikname of de watertoevoer waterdicht is.

⚠ Sluit om schade aan het toestel te voorkomen de afwasautomaat alleen op een volledig ontluicht buisleidingnet aan.

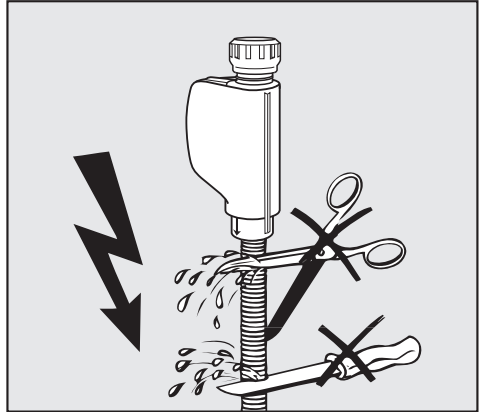

⚠ De watertoevoerslang mag niet korter worden gemaakt of beschadigd (zie afb.).

# WATERAANSLUITING

## Waterafvoer

- In de afvoer van de afwasautomaat bevindt zich een terugslagklep, zodat er geen vuil water via de afvoerslang in de afwasautomaat terug kan stromen.
- De afwasautomaat is voorzien van een flexibele afvoerslang van ca. 1,5 m met een diameter van 22 mm binnenwerks.
- De afvoerslang kan met nog een slang en met een verbindingstuk worden verlengd. De afvoerleiding mag maximaal 4 m lang zijn en de opvoerhoogte mag maximaal 1 m zijn!
- Voor de aansluiting van de slang op het afvoersysteem ter plaatse gebruikt u de slangklem die meegeleverd is bij de afwasautomaat (zie montageschets).
- De slang kan langs rechts of links worden geplaatst.
- De aansluituit voor de afvoerslang is geschikt voor slangen van verschillende diameters. Steekt de aansluituit te ver in de afvoerslang, dan moet de aansluituit korter worden gemaakt. Gebeurt dat niet, dan kan de afvoerslang verstopt raken.
- De afvoerslang mag niet korter worden gemaakt!

 Zorg ervoor dat er geen knikken in de afvoerslang komen!

Controleer nadat u het toestel voor het eerst in gebruik hebt genomen of de waterafvoer niet lekt om na te gaan of de aansluiting goed is uitgevoerd.

## Beluchting van de waterafvoer

Ligt de waterafvoeraansluiting op de plaats van opstelling dieper dan de geleiding voor de wieltjes van de onderste korf in de deur, dan moet de waterafvoer worden belucht. Gebeurt dat niet, dan kan het water tijdens een programma door de werking van de sifon uit de spoelruimte stromen.

- Om te beluchten, opent u de deur van de afwasautomaat helemaal.

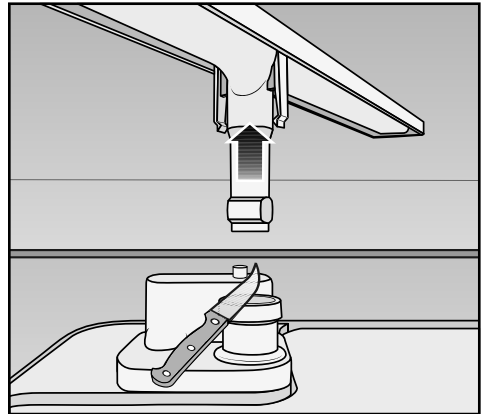

- Trek de onderste sproeiarm naar boven toe en verwijder deze.
- Snijd de dop van de beluchtingsklep in de spoelruimte af.

## Technische gegevens

| Model afwasautomaat               | normaal                           | XXL                               |
|-----------------------------------|-----------------------------------|-----------------------------------|
| Hoogte                            | 80,5 cm<br>(verstelbaar + 6,5 cm) | 84,5 cm<br>(verstelbaar + 6,5 cm) |
| Hoogte van de inbouwkast          | Vanaf 80,5 cm<br>(+ 6,5 cm)       | vanaf 84,5 cm<br>(+ 6,5 cm)       |
| Breedte                           | 59,8 cm                           | 59,8 cm                           |
| Breedte van de inbouwkast         | 60 cm                             | 60 cm                             |
| Diepte                            | 57 cm                             | 57 cm                             |
| Gewicht                           | Max. 53 kg                        | Max. 59 kg                        |
| Spanning                          | Zie typeplaatje                   |                                   |
| Aansluitwaarde                    | Zie typeplaatje                   |                                   |
| Zekering                          | Zie typeplaatje                   |                                   |
| Stroomverbruik in de Uit - stand  | 0,20 W                            | 0,20 W                            |
| Stroomverbruik in de sluimerstand | 2,00 W                            | 2,00 W                            |
| Keurmerken                        | Zie typeplaatje                   |                                   |
| Waterdruk                         | 50 - 1000 kPa<br>(0,5 - 10 bar)   | 50 - 1000 kPa<br>(0,5 - 10 bar)   |
| Warmwateraansluiting              | Max. 60 °C                        | Max. 60 °C                        |
| Opvoerhoogte                      | Max. 1 m                          | Max. 1 m                          |
| Afpomplengte                      | Max. 4 m                          | Max. 4 m                          |
| Aansluitsnoer                     | ca. 1,7 m                         | ca. 1,7 m                         |
| Beladingscapaciteit               | 13/14 couverts*                   | 13/14 couverts*                   |

\* Afhankelijk van het model



# Miele

## **nv Miele België**

Z.5 Mollem 480  
1730 Mollem (Asse)

**Herstellingen aan huis en andere inlichtingen: 02/451.16.16**

E-mail: [info@miele.be](mailto:info@miele.be)

Internet: [www.miele.be](http://www.miele.be)

## **Duitsland**

### **Miele & Cie. KG**

Carl-Miele-Straße 29  
33332 Gütersloh



[www.miele-shop.com](http://www.miele-shop.com)

G 4960 / G 4965



nl-BE

M.-Nr. 09 962 270 / 04