

Gebruikershandleiding
Wasmachine



HW80-B14959EU1
HW90-B14959EU1

NL

Haier

Dank u voor uw aankoop van dit Haier product.

Lees deze handleiding grondig voor u het apparaat in gebruik neemt. De handleiding bevat belangrijke informatie die u zal helpen uw apparaat optimaal te gebruiken en het veilig en correct te installeren, gebruiken en onderhouden.

Bewaar deze handleiding zodat u hem steeds kunt raadplegen voor het veilig en correct gebruik van het apparaat.

Als u het apparaat verkoopt, wegschenkt, of achterlaat wanneer u verhuist, moet u deze handleiding ook meegeven zodat de nieuwe eigenaar vertrouwd kan raken met het apparaat en de veiligheidswaarschuwingen.

Legende**Waarschuwing - Belangrijke veiligheidsinformatie**

Algemene informatie en tips



Milieu-informatie

Verwijdering

Help het milieu en de gezondheid te beschermen. Plaats de verpakking in de geschikte containers om het te recyclen. Help afval van elektrische en elektronische apparaten recyclen. Gooi apparaten die voorzien zijn van dit symbool niet weg met huishoudelijk afval. Retourneer het product naar uw lokale instelling of neem contact op met uw gemeentelijk kantoor.

 **WAARSCHUWING!****Risico op letsels of verstikking!**

Ontkoppel het apparaat van het netwerk. Snijd het netsnoer door en verwijder het. Verwijder de scharnieren om te vermijden dat kinderen of huisdieren in het apparaat vastgeklemd kunnen raken.

 **Opmerking: Afbeeldingen**

Alle afbeeldingen zijn schematisch

1-Veiligheidsinformatie.....	4
2-Productbeschrijving.....	7
3-Bedieningspaneel.....	8
4-Programma's	12
5-Verbruik.....	13
6-Dagelijks gebruik.....	14
7-hOn.....	19
7-Milieuvriendelijk gebruik.....	22
8-Zorg en reiniging	23
9-Probleemoplossen.....	26
10-Installatie	29
11-Technische gegevens.....	33
12-Klantendienst.....	34

Voor u het apparaat de eerste maal inschakelt, moet u het veiligheidsadvies lezen!:



WAARSCHUWING!

Voor de eerste ingebruikname

- ▶ Zorg ervoor dat er geen schade is opgetreden tijdens het transport.
- ▶ Zorg ervoor dat alle transportbouten verwijderd zijn.
- ▶ Verwijder alle verpakking en buiten de buurt van kinderen bewaren.
- ▶ Het apparaat moet altijd door minimum twee personen worden gedragen omdat het zo zwaar is.

Dagelijks gebruik

- ▶ Dit apparaat mag worden gebruikt door kinderen van 8 jaar en ouder en personen met een verminderde fysiek, gevoelsmatig en mentaal vermogen of een gebrek aan ervaring en kennis als ze onder toezicht staan of instructies krijgen met betrekking tot het veilige gebruik van het apparaat en de betrokken risico's.
- ▶ Houd het apparaat uit de buurt van kinderen jonger dan 3 jaar oud tenzij ze onder constant toezicht staan.
- ▶ Kinderen mogen niet spelen met het apparaat.
- ▶ Laat kinderen of huisdieren niet dichtbij het apparaat komen als de deur geopend is.
- ▶ Bewaar alle wasmiddelen uit de buurt van kinderen.
- ▶ Sluit ritssluitingen, bevestig losse draden en let erop dat kleine items niet verstrikt kunnen raken. Indien noodzakelijk moet u een zak of net gebruiken.
- ▶ U mag niet op het apparaat drukken of het gebruiken op blote voeten of met natte of vochtige handen of voeten.
- ▶ U mag het apparaat niet afdekken of omwikkelen tijdens de werking of achteraf zodat eventueel vocht kan verdampen.
- ▶ U mag geen zware voorwerpen of bronnen van warmte of vocht bovenop het apparaat plaatsen.
- ▶ Gebruik of bewaar geen ontvlambaar wasmiddel of stomerij reinigingsmiddel dichtbij het apparaat.
- ▶ Gebruik geen ontvlambaar sprays dichtbij het apparaat.
- ▶ Was geen kledingstukken die behandeld werden met oplosmiddelen in het apparaat zonder ze vooraf in de lucht te hebben laten drogen.
- ▶ U mag de stekker niet verwijderen of invoeren in de aanwezigheid van ontvlambaar gas

**WAARSCHUWING!****Dagelijks gebruik**

- ▶ U mag schuimrubber of sponsachtig materiaal wassen in heet water.
- ▶ U mag geen wasgoed wassen dat vuil is met bloem.
- ▶ U mag de lade met het wasmiddel niet openen tijdens een wascyclus.
- ▶ Druk niet op de deur tijdens een wascyclus. Ze wordt namelijk heet.
- ▶ U mag de deur niet openen als het waterniveau zichtbaar is door het kijkvenster.
- ▶ U mag de deur niet open forceren. De deur is uitgerust met een zelfgrendelend mechanisme en ze opent kort aan het einde van de wasprocedure.
- ▶ Schakel het apparaat uit na elk programma en voor u routine onderhoudswerken uitvoeren. Verwijder de stekker uit het stopcontact om elektriciteit te besparen en uit veiligheidsoverwegingen.
- ▶ U mag nooit aan het netsnoer trekken om de stekker uit het stopcontact te verwijderen.

Onderhoud & reinigen

- ▶ Zorg ervoor dat kinderen onder toezicht staan als ze het apparaat reinigen of onderhouden.
- ▶ Verwijder de stekker uit het stopcontact voor u onderhoudswerkzaamheden uitvoert.
- ▶ Houd het onderste deel van het kijkvenster schoon en open de deur en de lade met het wasmiddel als het apparaat niet in gebruik is om geurtjes te voorkomen.
- ▶ Gebruik geen waterspray of stoom om het apparaat te reinigen.
- ▶ Als het netsnoer beschadigd is, moet het worden vervangen door de fabrikant, zijn onderhoudsdienst of dergelijk gekwalificeerde personen om ieder risico uit te sluiten.
- ▶ Probeer het apparaat nooit zelf te repareren. Neem contact op met onze klantendienst om reparaties te laten uitvoeren.

Installatie

- ▶ Het apparaat moet in een goed geventileerde locatie worden geplaatst. Zorg voor een locatie die toelaat de deur volledig te openen.
- ▶ Installeer het apparaat nooit buiten op een vochtige locatie, of in een locatie waar waterlekken kunnen optreden, zoals onder of dichtbij een wastafel. In het geval van een waterlek moet u de elektrische voeding loskoppelen en de machine natuurlijk laten drogen.



WAARSCHUWING

Installatie

- ▶ Installeer of gebruik het apparaat enkel als de temperatuur hoger is dan 5 °C.
- ▶ Plaats het apparaat niet rechtstreeks op een tapijt of dichtbij een muur of een meubel
- ▶ U mag het apparaat niet installeren in direct zonlicht of in de buurt van warmtebronnen (bijv. fornuizen, verwarming).
- ▶ Zorg ervoor dat de elektrische informatie op het naamplaatje overeenstemt met de stroomtoevoer. Zo niet moet u contact opnemen met een elektricien.
- ▶ Gebruik geen multi-stekker adapters of verlengsnoeren.
- ▶ Zorg ervoor dat enkel het geleverde netsnoer en slangenset worden gebruikt.
- ▶ Zorg ervoor dat het netsnoer en de stekker niet beschadigd zijn. Indien beschadigd moet het worden vervangen door een elektricien.
- ▶ Voor de voeding moet u een afzonderlijk geaard stopcontact gebruiken dat eenvoudig toegankelijk zijn na de installatie. Het apparaat moet geaard worden.
Enkel voor het VK: Het netsnoer van het apparaat is uitgerust met een driepolige stekker (aarding) die past in een driepolige (geaarde) stekker. Snij de derde pin (aarding) nooit weg of demonteer ze niet. De stekker moet ook na de installatie toegankelijk zijn.
- ▶ Zorg ervoor dat de naden en de verbindingen van de slang stevig zijn aangebracht en dat er geen lekken zijn.

Beoogd gebruik

Dit apparaat is enkel bedoeld voor wasgoed dat in de wasmachine mag worden gewassen. U moet altijd de instructies volgen vermeld op het etiket van elk kledingstuk. Het is uitsluitend bedoeld voor gebruik binnen in huis. Het is niet bedoeld voor commercieel of industrieel gebruik.

Wijzigingen aan het apparaat zijn niet toegelaten. Onbedoeld gebruik kan gevaar en het verlies van de garantie en aansprakelijkheidsclaims betekenen.

i Opmerking: Afwijkingen

Omwille van technische wijzigingen en uiteenlopende modellen kunnen de illustraties in de volgende hoofdstukken verschillen van uw model.

2.1 Afbeelding van het apparaat

Voorzijde (afb. 2-1):

Achterzijde (Afb. 2-2):

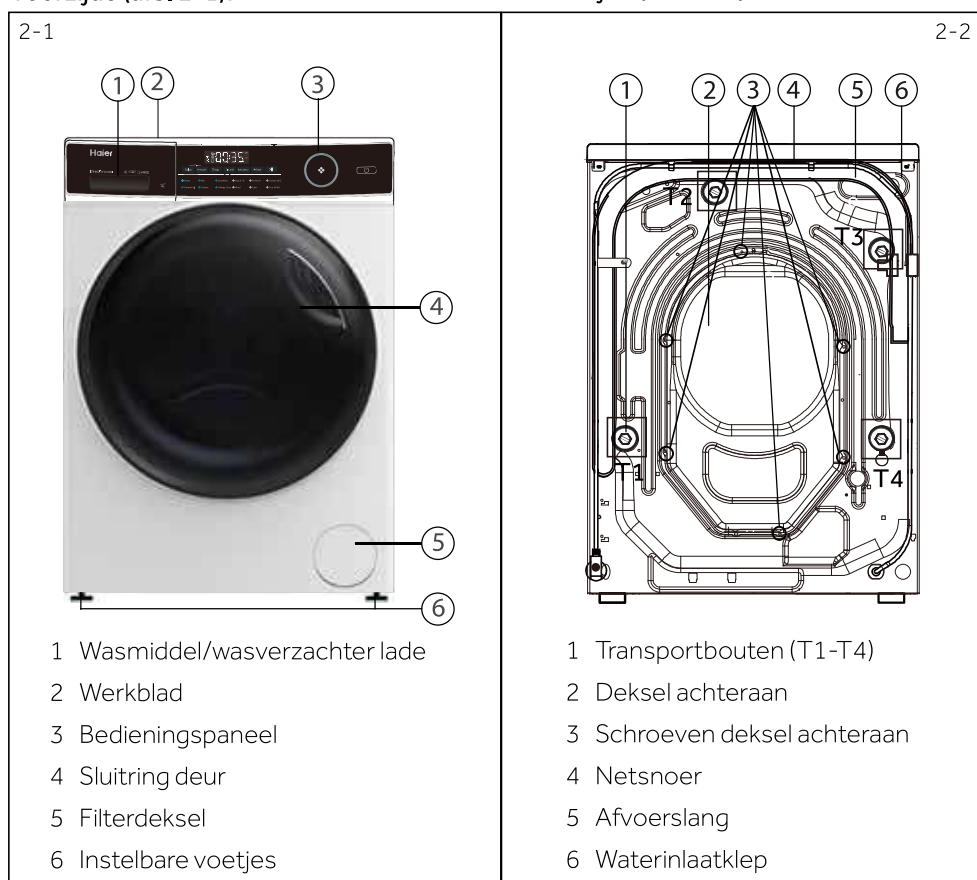

2.2 Accessoires

Controleer de accessoires en literatuur op basis van de onderstaande lijst (Afb. 2-3)

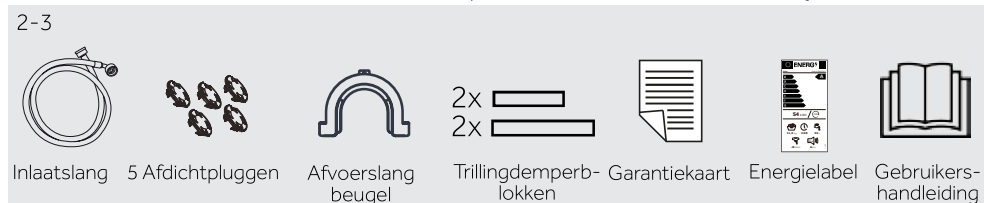

2-Productbeschrijving

NL

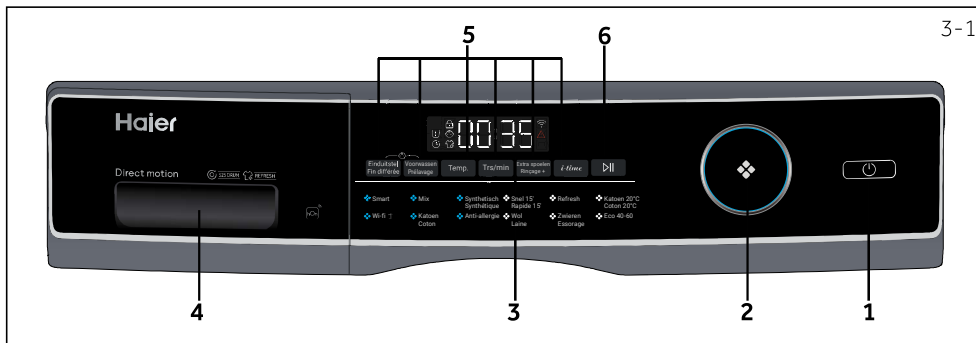

- 1 "Aan-uit" knop
2 Programma selectieschakelaar
3 Scherm
4 Wasmiddel/wasverzachtter lade
5 Functieknoppen
6 "Start/Pauze"-knop

i Opmerking: Geluidssignaal

In de volgende situaties heeft een geluidssignaal standaard geen geluid:

- ▶ wanneer een knop wordt ingedrukt
- ▶ wanneer men draait aan de programmaselectieknop
- ▶ aan het einde van een programmae

Het geluidssignaal kan indien noodzakelijk worden: GEBRUIK (P18 6.13)

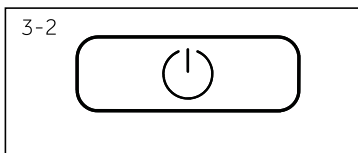

3.1 "Aan-uit" knop

Druk zacht op de knop (Afb. 3- 2) om in te schakelen. Het scherm licht op, de indicator van de "Start/Pauze" knop begint te knipperen. Raak de knop opnieuw aan gedurende ca. 2 seconden om uit te schakelen. Als er geen onderdeel van het paneel of programma wordt ingeschakeld, zal de machine automatisch uitschakelen.

i Opmerking: Stroom uitschakelen

Zonder wifi-verbinding, het ingeschakelde apparaat schakelt automatisch uit als het niet wordt ingeschakeld binnen 2 minuten voor de start van het programma of aan het einde van het programma. Met Wifi-aansluiting, de wachttijd is 24 uur.

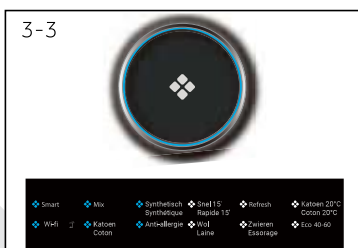

3.2 Programma selectieschakelaar

Met kan één van 12 programma's selecteren met de knop (Afb. 3-3). Het LED-lampje van het programma licht op en de standaardinstellingen worden weergegeven.

3.3 Scherm

Het scherm (Afb. 3-4) geeft de volgende informatie weer:

- ▶ Wasduur
- ▶ Eindtijd startuitstel
- ▶ Foutcodes en onderhoudsinformatie
- ▶ Weergavesymbolen
- ▶ Snelheid, temperatuur, etc.

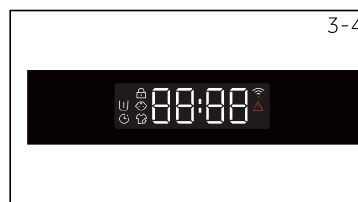

Symbolen	Betekenis	Symbolen	Betekenis
	De deur van de trommel is vergrendeld		Alarm
	Bedieningspaneel vergrendeling		Voorwassen
	Stoom		Startuitstel
	Apparaat is verbonden met WiFi		

3.4 Functieknoppen

De functieknoppen (Afb. 3-5) schakel bijkomende opties in voor het geselecteerde programma voor de start van het programma. De betrokken indicatoren worden weergegeven. Als het apparaat wordt uitgeschakeld of een nieuw programma ingesteld, worden alle opties uitgeschakeld. Als een knop meerdere opties heeft, kan de gewenste optie worden geselecteerd door de knop achtereenvolgens in te drukken.

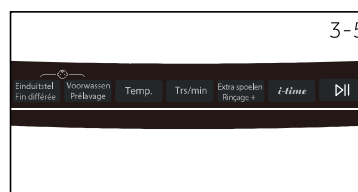

Opmerking: Fabrieksinstellingen

Voor optimale resultaten in elk programma heeft Haier goed gedefinieerde specifieke standaardinstellingen. Als er geen speciale vereiste is, worden standaardinstellingen aanbevolen.

3.4.1-Functieknop "Einduitstel"

Druk op deze knop (Afb. 3-6) om het programma te starten met startuitstel. Het uitstel kan worden verhoogd in stappen van 30 minuten van 0,5 tot 24 uur (de eindtijd is langer dan de originele programmaduur). Wanneer bijvoorbeeld 6:30 wordt weergegeven, betekent dat dat het wasprogramma zal eindigen na 6 uur en 30 minuten. Druk op de "Start/Pauze"-knop om met uitstel te starten. Dit is niet van toepassing op het programma "Centrifugeren", "Verfrissen" en "Op afstand".



Opmerking: Vloeibaar wasmiddel

Als u vloeibaar wasmiddel gebruikt, wordt het afgeraden het startuitstel in te schakelen.

3-Bedieningspaneel

NL



3.4.2-Functieknop "Voorwas"

Raak deze knop (Afb. 3-7) aan om het programma "Voorwassen" te selecteren. Wanneer u deze functie selecteert, moet u vooraf een kleine hoeveelheid toevoegen in de Voorwassen zone (let erop dat u niet meer dan 30 gr. wasmiddel toevoegt). Mix, Synthetisch, Katoen 20°C, Katoen, Allergieverzorging kan deze functie selecteren. Wanneer u de functie Voorwas selecteert, licht het pictogram op.

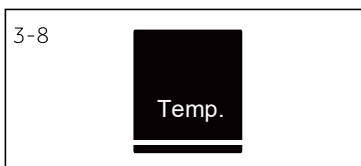

3.4.3 Functieknop "Temp."

Druk op deze knop (afb. 3-8) om de wastemperatuur van het programma te wijzigen. Als er geen waarde oplicht (het scherm "--"), wordt het water niet opgewarmd.



3.4.4 Functieknop "Trs/min"

Druk op deze knop (Afb. 3-9) om de toeren/minuut van het programma te wijzigen of te deselecteren. Als er geen waarde oplicht op het scherm ("0"), wordt het wasgoed niet gecentrifugeerd.



3.4.5 Functieknop "Extra spoelen"

Druk op deze knop (Afb. 3-10) om het wasgoed intensiever te spoelen met fris water. Dit wordt aanbevolen voor personen met een gevoelige huid. Door de knop meerdere malen aan te raken, kan men één tot drie bijkomende cycli selecteren. Ze verschijnen op het scherm als P-0/P--1/P--2/P--3. Andere programma-opties zijn anders.



3.4.6 Functieknop "i-time"

Deze functie (Afb. 3-11) benadrukt de verschillende wastijden. Niet alle programma's kunnen deze functie selecteren. Zie P12 voor de Programma's die deze functie kunnen selecteren.



3.4.7 Functieknop "Start/Pause"

Druk zacht op deze knop (af. 3-12) om het weergegeven programma te starten of te onderbreken.

3.5 "Kinderslot"

Om een programma te kiezen en het vervolgens te starten, drukt u op de knop "Uitsteltijd" en "Voorwas Pauze" (afb. 3- 13) gedurende 3 seconden tegelijkertijd om alle paneelelementen te blokkeren tegen activering. Het paneel geeft  weer. Om te ontgrendelen, raakt u opnieuw beide knoppen aan. De kinderslot indicator licht op wanneer het kinderslot werkt. De functie is optioneel wanneer de machine werkt.

Het scherm geeft  weer (Afb. 3-14) als een knop wordt ingedrukt wanneer het kinderslot ingeschakeld is. De wijziging is niet actief.



Opmerking: Kinderslot

- ▶ Het kinderslot dat handmatig is ingesteld moet handmatig worden geannuleerd of het wordt automatisch geannuleerd aan het einde van toets het programma. Het uitschakelen en de foutinformatie zullen het kinderslot niet annuleren. Het werkt nog steeds de volgende maal het apparaat wordt ingeschakeld.
- ▶ Als u het kinderslot gebruikt, drukt u eerst op de programmatoets en daarna schakelt het kinderslot in.
- ▶ Houd het ingedrukt gedurende 3 seconden. Het kinderslot schakelt over op volledig licht en het kinderslot wordt ingeschakeld.
- ▶ Het kinderslot kan worden ingesteld of geannuleerd met de hOn App.

3.6 Wasmiddellade

Open de lade van de dispenser, er zijn drie compartimenten zichtbaar (Afb. 3- 15):

- 1: Het hoofdwaskvak voor poeder of vloeibaar wasmiddel.
- 2: Wasmiddel klep selectie, til omhoog voor poederwasmiddel, houd het omlaag voor vloeibaar wasmiddel.
- 3: Vak voor de wasverzachter
- 4: Voorwasvak voor een kleine hoeveelheid wasmiddel.
- 5: Vergrendeling tab, druk deze omlaag om de lade van de dispenser te verwijderen.

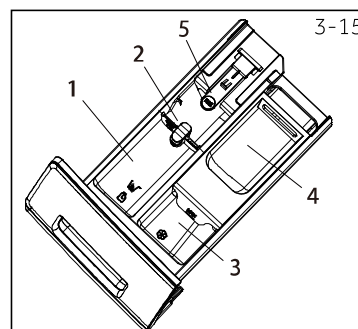

De aanbeveling van het type wasmiddelen is geschikt voor uiteenlopende wastemperaturen. Raadpleeg de handleiding van het oplosmiddel.

Opmerking: De procedure om het aantal cycli te controleren dat de machine heeft uitgevoerd.

Procedure: selecteer in de standby-modus eerst het programma "Katoen" en raak vervolgens "Temp" en "Snelheid" tegelijkertijd aan. Het aantal lopende cycli wordt gedurende 2 seconden weergegeven en vervolgens keert u terug naar de standby-interface. De cumulatieve werkingcycli zullen 1 optellen na het Programma eindigt. De lopende cycli worden in hexadecimale vorm weergegeven indien hoger dan 9999.

4-Programma's

NL

• Ja, ◦ Optioneel, / Nee

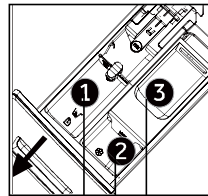

Oplosmiddel compartiment voor:

- 1 Wasmiddel
- 2 Verzachter of verzorgingsproduct
- 3 Wasmiddel³⁾

Programma	Max. lading in kg HW80/90	Tempera- tuur in °C ¹⁾ selec- teer- baar bereik	Voorinstelling	Voorinstelling			Stoftype	Voor- inge- stelde cen- trifu- geer- snel- heid in tpm	Functie				
				1	2	3			Startu- itstel	Voor- was	Extra spoelen	i- time	Standa- ardduur HW80/90
Smart	8/9	* tot 60	30	•	◦	◦	Licht vuil gemengd wasgoed van katoen en synthetische stoffen	1000	•	/	•	•	1:03 1:08
Combinatie	8/9	* tot 60	30	•	◦	◦	Licht vuil gemengd wasgoed van katoen en synthetische stoffen	1000	•	•	•	•	1:05 1:10
Synthetisch	4/4,5	* tot 60	40	•	◦	◦	Synthetische of gemengde stoffen	1200	•	•	•	•	2:08 2:13
Quick 15 ²⁾	2	* tot 40	*	•	◦	◦	Katoen/Synthetisch	1000	•	/	•	•	0:15 0:15
Vernieuwen	1	/	/	/	/	/	Katoen/Synthetisch	/	/	/	/	/	0:18 0:18
Katoen 20°C	8/9	/	/	•	◦	◦	Katoen	1000	•	•	•	•	0:53 0:53
Afstandsbediening	/	/	/	/	/	/	/	/	/	/	/	/	0:49 0:49
Katoen	8/9	* tot 90	40	•	◦	◦	Katoen	1400	•	•	•	•	1:17 1:22
Anti-allergie	8/9	* tot 90	60	•	◦	◦	Katoen/Synthetisch	1000	•	•	•	•	1:42 1:47
Wol	2/2,5	* tot 40	*	•	◦	/	Machine wasbare stof van wol of met wol-inhoud	800	•	/	•	•	0:40 0:40
Centrifugeren	8/9	/	/	/	/	/	Niet-delicate stof	1000	/	/	/	/	0:08 0:08
ECO-40-60	8/9	/	/	•	◦	◦	/	/	•	/	/	/	2:31 2:31

* Water is niet verwarmd.

¹⁾ Kies 90 °C enkel als wastemperatuur voor hygiënische vereisten.

²⁾ Verminder de hoeveelheid wasmiddel omdat de programmaduur kort is.

³⁾ Geen of een kleine hoeveelheid poeder wasmiddel.

⁴⁾ Met betrekking tot droog wasgoed.





Het ontwerp en de specificaties zijn onderhevig aan wijzigingen zonder voorafgaande kennisgeving om de kwaliteit te verbeteren. De gebruiker mag geen ontsmetter, wasmiddel of wasverzachter toevoegen aan het i- FUNCTIES.

Scan de QR-code op het energielabel voor informatie over het energieverbruik. Het reële energieverbruik kan verschillen van het verklaarde verbruik in naargelang de lokale omstandigheden.

Opmerking: Automatisch gewicht

Het apparaat is uitgerust met een lading herkenning. Met een kleine lading wordt de energie, het water en de wasduur automatisch verminderd in sommige programma's. De weergegeven standaardtijd kan variëren naargelang het gewicht van het wasgoed, bv. het "Smart, Mix, Synthetisch, Katoen, Katoen 20°C, Eco 40-60" programma.

Indicatieve informatie (volgens de verordening van de commissie (EU) 2019/2023):

Nominiaal vermogen	Programma			ENERGY 		Max. temperatuur	Effectieve snelheid	
		(kg)	(UU:MM)	(kWh/cyclus)	(L/cyclus)	(°C)	(RPM)	Resterend vocht (%)
8 kg	Eco 40-60	8,0	03:38	0,550	60,0	28	1330	53,5
	Eco 40-60	4,0	02:48	0,335	37,0	26	1330	53,2
	Eco 40-60	2,0	02:38	0,226	33,0	25	1330	55,0
	Katoen 20°C	8,0	00:53	0,280	75,0	20	1000	65,0
	Katoen 60°C	8,0	01:46	1,800	75,0	57	1400	55,0
	Wol 30°C	1,0	00:45	0,350	38,0	30	800	37,0
	Quick15'30°C	1,0	00:23	0,350	38,0	30	1000	65,0
9 kg	Eco 40-60	9,0	03:48	0,680	65,0	30	1330	53,4
	Eco 40-60	4,5	02:52	0,380	39,0	28	1330	53,0
	Eco 40-60	2,5	02:38	0,230	35,0	25	1330	55,0
	Katoen 20°C	9,0	00:53	0,300	80,0	20	1000	65,0
	Katoen 60°C	9,0	01:46	2,000	80,0	57	1400	55,0
	Wol 30°C	1,0	00:45	0,380	40,0	30	800	37,0
	Quick15'30°C	1,0	00:23	0,380	40,0	30	1000	65,0

De vermelde waarden voor de andere programma's dan het Eco 40- 60 programma en de en droogcycli zijn louter indicatief.

6-Dagelijks gebruik

NL

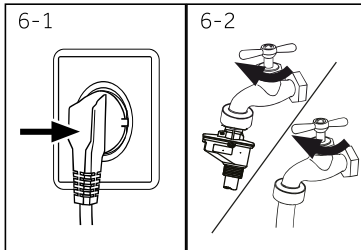

6.1 Voeding

Sluit de wasmachine aan op het lichtnet (220V tot 240V~/50Hz; afb. 6-1). Raadpleeg ook de sectie INSTALLATIE (P-28).

6.2 Waterverbinding

- ▶ Controleer of de watertoevoer schoon en in goede staat is, voor u de wateraanvoerslang aansluit.
- ▶ Draai de kraan open (afb.6-2).

i Opmerking: Strakheid

Voor gebruik moet u controleren op lekken in de verbindingen tussen de kraan en de aanvoerslang door de kraan open te draaien.

6.3 Wasgoed voorbereiden

- ▶ Sorteert de kledij naargelang de stof (katoen, synthetisch, wol of zijde) en vuilheid (afb. 6-3). Let op de onderhoudssymbolen op de etiketten.
- ▶ Scheid witte kledij van gekleurde kledingstukken. Was gekleurde textiel eerst met de hand om te controleren of de kleuren verbleken of uitlopen.
- ▶ Maak de zakken leeg (sleutels, munten, etc.) en verwijder hardere decoratieve voorwerpen (bijv. spelden).
- ▶ Kledingstukken zonder zomen, delicaat wasgoed en fijn geweven textiel zoals fijne gordijnen moeten in een waszak worden geplaatst (handwassen of de stomerij zijn betere opties).
- ▶ Sluit ritssluitingen, velcro bevestigingen en haken, zorg ervoor dat de knoppen stevig zijn aangenaaid.
- ▶ Plaats gevoelige items zoals wasgoed zonder een stevige zoom, delicaat ondergoed en kleine items zoals sokken, riemen, beha's, etc. in een waszak.
- ▶ Ontvouw grote stukken wasgoed zoals beddengoed, spreien, etc.
- ▶ Draai jeans, gedecoreerde of kleur-intensieve textiel binnenste buiten; was ze mogelijk afzonderlijk.



OPGELET!

Niet-textiel en kleine, losse items, of items met een scherpe rand kunnen defecten veroorzaken en schade toebrengen aan de kledij en het apparaat.

6.4 Zorgetabel

Wassen		
 Wasbaar tot 95°C normaal programma	 Wasbaar tot 60°C normaal programma	 Wasbaar tot 60°C delicaat programma
 Wasbaar tot 40°C normaal programma	 Wasbaar tot 40°C delicaat programma	 Wasbaar tot 40°C heel delicaat programma
 Wasbaar tot 30°C normaal programma	 Wasbaar tot 30°C delicaat programma	 Wasbaar tot 30°C heel delicaat programma
 Handwassen max. 40°C	 Niet wassen	
Bleken		
 Bleken toegestaan	 Enkel zuurstof/ niet-chloor	 Niet bleken
Drogen		
 Trommeldrogen mogelijk normale temperatuur	 Trommeldrogen mogelijk lagere tem- peratuur	 Niet trommeldrogen
 Drogen aan de waslijn	 Plat drogen	
Strijken		
 Strijken op een maxi- mum temperatuur tot 200 °C	 Strijken op een ge- middelde tempera- tuur tot 150°C	 Strijken aan een lage temperatuur tot 110 °C; zonder stoom (stoom- strijken kan onherroepe- lijke schade veroorzaken)
 Niet strijken		
Professionele textielverzorging		
 Stomen in tre- trachlooretheen	 Stomen in koolwa- terstoffen	 Niet stomen
 Professioneel nat reinigen	 Niet professioneel nat reinigen	

Niet al deze symbolen worden weergegeven in het apparaatmenu.

6.5 Het apparaat laden

- ▶ Plaats het wasgoed stuk voor stuk in de trommel.
- ▶ Niet overladen. Let op de verschillende maximum lading naargelang het programma. Controleer of u uw hand rechtop kunt houden boven de lading.
- ▶ Sluit het deksel voorzichtig. Zorg ervoor dat er geen wasgoed tussen de deur geklemd raakt.

6-Dagelijks gebruik

NL

6.6 Het wasmiddel selecteren

- ▶ De efficiëntie en de prestatie van het wasprogramma wordt bepaald door de kwaliteit van het wasmiddel.
- ▶ Gebruik enkel wasmiddel dat is goedgekeurd voor wasmachines.
- ▶ Indien noodzakelijk moet u specifieke wasmiddelen gebruiken, bijv. voor synthetische stoffen of wol.
- ▶ Let altijd op de aanbevelingen van de wasmiddel fabrikant.
- ▶ Gebruik geen stoom reinigingsmiddelen zoals trichloroethyleen en gelijkaardige producten.

Programma	Type wasmiddel				
	Universeel	Kleur	Delicaat	Speciaal	Wasverzachter
 Smart	L/P	L/P	-	-	o
 Combinatie	L	L/P	-	-	o
 Synthetisch	-	L/P	-	-	o
 Quick 15 ²⁾	L	L	-	-	o
 Vernieuwen	-	-	-	-	-
 Katoen 20°C	L/P	L/P	-	-	o
 Afstandsbediening	L/P	L/P	-	L	-
 Katoen	L/P	L/P	-	-	o
 Anti-allergie	L/P	L/P	-	-	o
 Wol	-	-	L/P	L/P	o
 Centrifugeren	-	-	-	-	-
 ECO-40-60	L/P	L/P	-	-	o

L = gel-/vloeibaar wasmiddel

P = poeder wasmiddel

O = optioneel

- = nee

Als u vloeibaar wasmiddel gebruikt, wordt het afgeraden het startuitstel in te schakelen.

We raden aan de volgende producten te gebruiken:

- ▶ Waspoeder: 20°C tot 90°C* (optimaal gebruik: 40-60°C)
- ▶ Kleur wasmiddel: 20°C tot 60°C (optimaal gebruik: 30-60°C)
- ▶ Wol/delicaat wasmiddel: 20°C tot 30°C* (= optimaal gebruik: 20°C tot 30°C)

* Kies 90 °C enkel als wastemperatuur voor hygiënische vereisten.

* Als u de watertemperatuur 60°C of meer kiest, raden wij u aan minder wasmiddel te gebruiken. Gebruik het speciale ontsmettingsmiddel dat geschikt is voor katoen of synthetische stoffen.

* Het is beter minder poeder of poeder zonder schuim te gebruiken.

6.7 Wasmiddel toevoegen

1. Open de wasmiddellade.
2. Plaats de vereiste middelen in de overeenstemmende bakjes (Afb 6- 4)
3. Sluit de lade zachtjes.

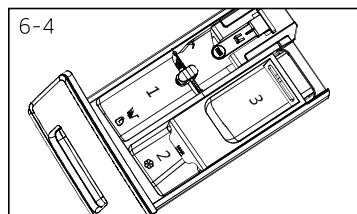

i Opmerking:

- ▶ Verwijder wasmiddelresten uit de wasmiddellade vóór het volgende gebruik.
- ▶ Gebruik niet te veel wasmiddel of wasverzachter.
- ▶ Volg de instructie op de verpakking van het wasmiddel.
- ▶ Vul het wasmiddel altijd bij net voor het begin van de wascyclus.
- ▶ Geconcentreerd vloeibaar wasmiddel moet worden aangelengd met water voor het wordt toegevoegd.
- ▶ Gebruik geen vloeibaar wasmiddel als "Startuitstel" is geselecteerd.
- ▶ Kies de programma-instellingen zorgvuldig in overeenstemming met de onderhoudssymbolen op alle etiketten en met de programmatafel.

6.8 Het apparaat inschakelen

Raak de "Aan/uit"-knop aan om het apparaat in te schakelen (afb. 6-5). Het LED-lampje van de "Start/Pause" knop knippert.

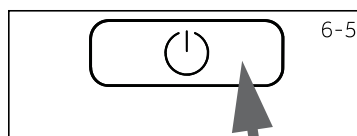

6.9 Selecteer een programma

Voor een optimaal wasresultaat selecteert u een programma dat past bij de graad van vervuiling en het type wasgoed.

Draai aan de programmaknop (Afb. 6-6) om het gewenste programma te selecteren. Het relevante LED-lampje licht op en de standaardinstellingen worden weergegeven.

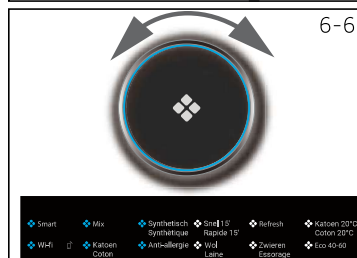

i Opmerking: Geurtjes verwijderen

Voor het eerste gebruik raden we aan het programma "Katoen + 90°C +600rpm" te gebruiken zonder lading en met een kleine hoeveelheid wasmiddel in het wasmiddelvak of met een speciale machinereiniger om mogelijke schadelijke resten te verwijderen.

6.10 Individuele selecties toevoegen

Selecteer de vereiste opties en instellingen (Afb. 6- 7); raadpleeg BEDIENINGSPANEEL.

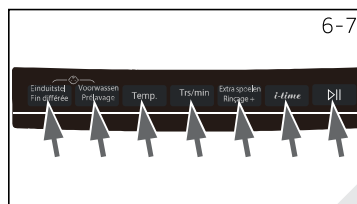



6.11 Het wasprogramma starten

Raak de "Start/Pauze" knop (Afb. 6-8) aan om het programma te starten. Het LED-lampje van de "Start/Pauze" knop knipperen en brandt voortdurend. Het apparaat werkt in overeenstemming met de aanwezige instellingen. Wijzigingen zijn enkel mogelijk door het programma te annuleren.

6.12 Wasprogramma onderbreken - annuleren

Om een actief programma te onderbreken, drukt u zacht op de knop "Start/Pauze". Het LED-lampje boven de knop knippert. Druk opnieuw op de knop om het programma te hervatten.

Om een actief programma en alle individuele instellingen te annuleren

1. Raak de knop "Start/Pauze" knop aan om het actieve programma te onderbreken.
2. Raak de "Aan-/Uit-knop" aan gedurende ca. 2 seconden om het apparaat uit te schakelen.
3. Raak de "Aan-/Uit-knop" aan om het apparaat in te schakelen. Selecteer "Geen snelheid" (snelheidslampjes zijn uitgeschakeld) en voer het programma "Centrifugeren" uit om het water af te voeren.
4. Na het afsluiten van het programma om het apparaat te herstarten, selecteert u een nieuw programma en start u het op.

6.13 Na het wassen

Opmerking: Deurvergrendeling

- ▶ Uit veiligheidsoverwegingen wordt de deur gedeeltelijk vergrendeld tijdens de wascyclus. Het is enkel mogelijk de deur te openen aan het einde van het programma of na de annulering van het programma (zie bovenstaande beschrijving).
- ▶ In het geval van een hoog waterniveau, een hoge watertemperatuur en tijdens het centrifugeren is het niet mogelijk de deur te openen; **LOC I** verschijnt

1. Aan het einde van het programma verschijnt **End**.
2. Het apparaat schakelt automatisch uit.
3. Verwijder het wasgoed zo snel mogelijk voor een goede zorg en om meer kreuken te voorkomen.
4. Schakel de watertoevoer uit.
5. Ontkoppel het netsnoer.
6. Open de deur om de opbouw van vocht en geurtjes te voorkomen. Laat ze open wanneer de ze niet in gebruik is.
7. Kleine kledingstukken kunnen gemakkelijk aan de wand plakken na het centrifugeren aan hoge snelheid. Vergeet deze kledingstukken niet wanneer u de deur opent om de kleding te verwijderen.

Opmerking: Stand-bymodus / energiebesparende modus

Het ingeschakelde apparaat schakelt over op de stand-bymodus als het niet wordt ingeschakeld binnen 2 minuten voor de start van het programma of aan het einde van het programma. Het scherm schakelt uit. Dit bespaart energie. Om de stand-bymodus te onderbreken, drukt u op de "Power" knop.

6.14 De zoemer in- of uitschakelen

Het geluidssignaal kan indien noodzakelijk worden gedeselecteerd:

1. Het apparaat inschakelen.
2. Selecteer het programma "Mix".
3. Druk gelijktijdig op de knop "Voorwas" en "Snelheid" gedurende ca. 3 seconden. **"bEEP on"** verschijnt en de zoemer wordt uitgeschakeld. Om de zoemer uit te schakelen, drukt u opnieuw gelijktijdig op deze beide knoppen. **"bEEP off"** verschijnt.

i **Opmerking: Afwijkingen**

Omwille van de constante updates van hOn, kunnen de functies en de scherm interface van de APP verschillen van de volgende beschrijving.

7.1 Algemeen

Dit apparaat werkt met Wifi. Met de hOn app kunt u uw smartphone gebruiken om het programma te bedienen.

! **WAARSCHUWING!**

Observeer de veiligheidsmaatregelen in deze handleiding en zorg ervoor dat deze worden nageleefd, zelfs als het apparaat wordt gebruikt via de hOn APP wanneer u niet thuis bent. U moet ook de instructies volgen in de hOn app.

7.2 Vereisten

1. Eén draadloze router (802.11b/g/n protocol) dat enkel de frequentieband van 2.4 GHz ondersteunt. De lengte van de router SSID bevat 1-31 tekens (inclusief 1 en 31) en het wachtwoord bevat 8-64 tekens. Minimum lengte van het wachtwoord is 8 tekens. Router coderingmethoden omvatten open, WPA-PSK en WPA2-PSK.
2. De app is beschikbaar voor Android, Huawei of iOS apparaten, zowel voor tablets als smartphones.
3. Het apparaat moet worden geïnstalleerd in een positie waar het sterke WIFI-signalen kan ontvangen. Zodra het apparaat correct is geassocieerd met de app maar er geen goede verbinding met de draadloze router verschijnt er geen Wifi-pictogram op het scherm.

7.3 De download en installatie van hOn app:

Download de hOn App op uw apparaat met de volgende QR-code:



of via de link: go.haier-europe.com/download-app

i **Opmerking: Registratie**

De registratie is vereist bij het eerste gebruik of wanneer de formele account wordt verwijderd/afgesloten. Voor een bijkomend gebruik moet u de gebruikersnaam en het wachtwoord invoeren nadat u zich aanmeldt.

7.4 Registratie en App koppeling

1. Verbind de smartphone met het thuis Wifi-netwerk waarmee u het product wenst te verbinden.
2. Open de App.
3. Maak het gebruikersprofiel aan (of meld u aan als het reeds eerder is aangemaakt).
4. Sluit de deur.
5. Koppel het apparaat op basis van de instructies op het scherm.

Opmerking: Wi-Fi netwerk

Het is niet mogelijk het apparaat te verbinden met een openbaar WIFI- netwerk Dit kan een defect veroorzaken.

Opmerking: Gebruik dezelfde Wi-Fi

Verbind de smartphone met het netwerk waarmee u het product wenst te verbinden.

7.5 Afstandsbediening inschakelen

1. Controleer of de router is ingeschakeld en verbonden is met het internet.
2. Laad het wasgoed en sluit de deur.
3. Selecteer het programma "Remote", de deur wordt vergrendeld.
4. Start de cyclus met de APP, het bedieningspaneel wordt uitgeschakeld, met uitzondering van de "Aan/Uit"- en "Start/Pauze"-knoppen.
5. Aan het einde van de cyclus ontgrendelt de deur en de afstandsbediening schakelt uit.
6. Na 2 minuten schakelt het apparaat uit.

Opmerking: Afstandsbediening verval

Als de afstandsbediening is ingeschakeld, en de eindgebruiker kan geen cyclus starten via de app binnen de 10 minuten, schakelt het apparaat over op de Netwerk startuitstelmodus en houdt de afstandsbediening ingeschakeld gedurende 24 uur, en schakelt daarna uit.

7.6 Afstandsbediening uitschakelen

1. Als u de afstandsbediening wilt afsluiten wanneer de cyclus is ingeschakeld, drukt u op de start/Pauze/ op de afstandsbediening. De cyclus wordt gepauzeerd en de afstandsbediening knippert.
2. Als dit aanhoudt, zal de deur ontgrendelen.
3. Om de cyclus te hervatten, moet u de deur sluiten en drukken op de knop "Start/Pauze". De afstandsbediening wordt opnieuw ingeschakeld en ze wordt vastgezet.
4. Bedien het apparaat met de APP.

7.7 Einde van de cyclus met de afstandsbediening ingeschakeld

1. Aan het einde van de cyclus zal de deur ontgrendelen en de afstandsbediening zal worden uitgeschakeld.
2. Na 2 minuten wordt het apparaat automatisch uitgeschakeld.

 Opmerking: Netwerk verificatiegegevens annulering/reset

Volg deze procedure enkel als u uw wasmachine wilt verkopen.

7.8 Netwerkverificatie annulering

1. Selecteer het programma "Afstandsbediening";
2. "hOn"/"hOFF" verschijnt op het scherm.
3. Druk de knop "Uitstel" in gedurende 5 seconden tot "HOPPELEn" verschijnt.
4. De configuratiegegevens worden verwijderd en de configuratie wordt opnieuw ingesteld. Draai de knop om een ander programma te selecteren of schakel uit om af te sluiten.



Milieuverantwoordelijk gebruik

Wassen

- ▶ Voor een optimaal gebruik van energie, water, wasmiddel en de tijdsduur moet u de aanbevolen maximum lading grootte gebruiken.
- ▶ Niet overladen (handbreedte tussenruimte boven wasgoed).
- ▶ Voor licht vervuild wasgoed selecteert u het Quick 15' programma.
- ▶ Gebruik exacte doseringen van elk wasmiddel.
- ▶ Kies het laagste geschikte wastemperatuur - moderne wasmiddelen reinigen efficiënt onder 60°C.
- ▶ Verhoog de standaardinstellingen enkel als er veel vlekken zijn.
- ▶ Centrifugeer het wasgoed aan de minimum snelheid als u achteraf een droogprogramma wilt gebruiken.



Opmerking: Algemene informatie:

- ▶ Het Eco 40-60-programma is in staat om normaal bevuild katoenen wasgoed dat is aangegeven als wasbaar op 40°C of 60°C in dezelfde cyclus te reinigen en dat dit programma wordt gebruikt om de naleving van de EU-wetgeving inzake ecologisch ontwerp te beoordelen;
- ▶ De meest efficiënte programma's in termen van energieverbruik zijn over het algemeen de programma's die bij lagere temperaturen en een langere duur presteren;
- ▶ Geluiden en resterend vocht worden beïnvloed door de centrifugecyclus: hoe hoger de centrifugesnelheid in de centrifugefase, hoe hoger het geluid en hoe lager het resterende vochtgehalte.

9.1 De wasmiddellade reinigen

U moet altijd goed opletten of er geen wasmiddelresten zijn. Reinig de lade regelmatig (Afb. 9-1):

1. Trek de lade uit tot ze stopt.
2. Druk op de vrijgave knop en verwijder de lade.
3. Neem de binnenzijde van de wasbak af met een handdoek.
4. Spoel daarna de lade tot ze schoon is en plaats de lade opnieuw in het apparaat.

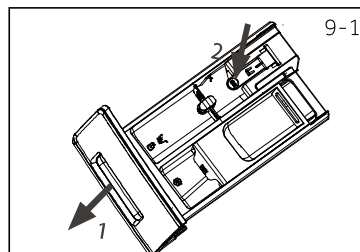

9.2 De machine reinigen

- ▶ Verwijder de stekker uit het stopcontact tijdens de reiniging en het onderhoud.
- ▶ Gebruik een zachte doek met vloeibare zeep om de machine behuizing (Afb. 9-2) en de rubberen onderdelen te reinigen.
- ▶ Gebruik geen organische chemicaliën of schurende oplosmiddelen.



9.3 Waterinlaatklep en inlaatklepfilter

Om blokkeringen van de watertoevoerleiding door vaste stoffen zoals kalk te voorkomen, moet u het inlaatklepfilter regelmatig reinigen.

- ▶ Ontkoppel het netsnoer en sluit de watertoevoer.
- ▶ Maak de watertoevoerslang los aan de achterzijde (afb. 9-3) van het apparaat en de kraan.
- ▶ Spoel de filters met water en een borstel (afb. 9-4).
- ▶ Voer het filter in en installeer de inlaatslang.
- ▶ Open de kraan om te zien of deze lekt.

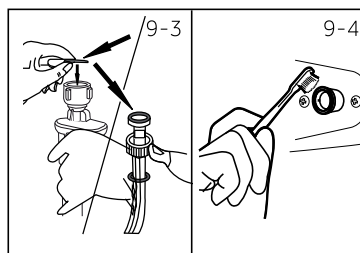

9.4 De trommel reinigen

- ▶ Verwijder per ongeluk gewassen kledingstukken, in het bijzonder metalen voorwerpen zoals spelden, munten, etc. uit de trommel en de groef van de deurpakking (rubberen ring) want deze kunnen roestvlekken en schade veroorzaken..
- ▶ Gebruik een chloorvrij reinigingsmiddel om roestvlekken te verwijderen. Observeer de waarschuwingen van de fabrikant van het reinigingsmiddel.
- ▶ Gebruik geen harde voorwerpen of staalwol voor de reiniging.
- ▶ Na de procedure opent u de deur, gebruik een handdoek om de vlekken en het schuim rond de pakking te reinigen. Houd de binnen- en buitenzijde van de pakking schoon (Afb. 9-5).

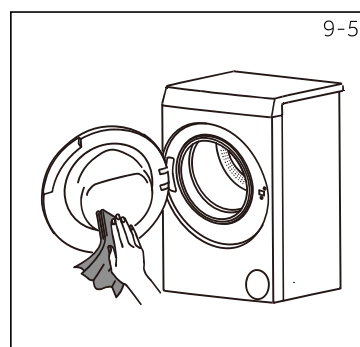

i Opmerking: Hygiëne

Voor regelmatig onderhoud raden we aan om minimaal 1 keer per 100 wasbeurten het programma "COTTON +90 °C+600rpm" gebruiken om mogelijke bijtende resten te verwijderen. Voeg een kleine hoeveelheid wasmiddel toe in het wasmiddelvak (2) of gebruik een speciale machinereiniger

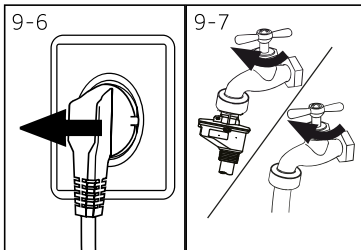

9.5 Lange perioden van inactiviteit

Als het apparaat niet wordt gebruikt gedurende een lange periode:

1. Haal de stekker uit het stopcontact (afb. 9- 6).
2. Draai de kraan dicht (afb. 9- 7).
3. Open de deur om de opbouw van vocht en geurtjes te voorkomen. Laat de deur open wanneer de machine niet in gebruik is.

Voor het volgende gebruik moet u het netsnoer, water invoerleiding en afvoerslang zorgvuldig controleren. Zorg ervoor dat alles correct geïnstalleerd is en dat er geen lekken zijn.

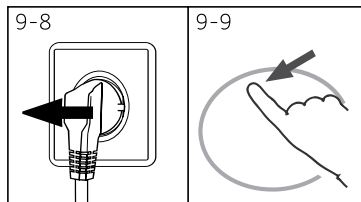

9.6 Pompfilter

Reinig het filter één maal per maand en controleer het pompfilter bijvoorbeeld als het apparaat:

- ▶ Voert geen water af.
- ▶ Centrifugeert niet.
- ▶ Veroorzaakt abnormaal lawaai tijdens de werking.



WAARSCHUWING!

Gevaar van brandwonden! Het water in het pompfilter kan heel warm zijn! Voor u een handeling uitvoert, moet u het water laten afkoelen.

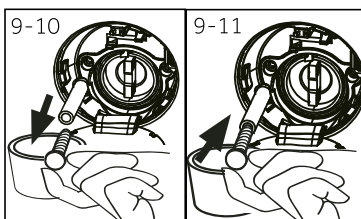

1. Schakel de machine uit en verwijder de stekker uit het stopcontact (afb. 9- 8).
2. Open de service klep. U kunt een muntstuk of een schroevendraaier gebruiken (Afb. 9-9).
3. Gebruik een vlakke container om het water op te vangen (afb. 9- 10). Dit kan een grote hoeveelheid water zijn!
4. Verwijder de afvoerslang en houd de uiteinden boven de container (afb. 9-10).
5. Verwijder de afdichtingsstop uit de afvoerslang (Afb. 9- 10).
6. Nadat u al het water gedraineerd hebt, sluit u de afvoerslang (Afb. 9-11) en brengt u ze opnieuw aan in de machine.

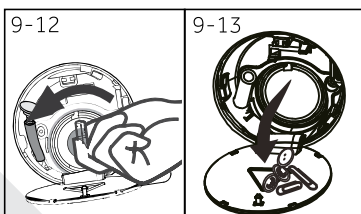

7. Schroef de schroeven los en verwijder het pompfilter tegen wijzerzin (Afb. 9-12).
8. Verwijder verontreinigingen en vuil (Afb. 9-13).

9. Reinig het pompfilter zorgvuldig, bijv. onder stromend water (afb. 9-14).
10. Breng het opnieuw stevig aan (Afb. 9-15).
11. Sluit de service klep.

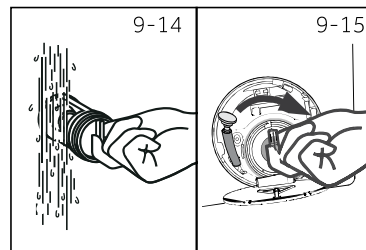
**OPGELET!**

- ▶ De afdichting van het pompfilter moet schoon en onbeschadigd zijn. Als het deksel niet volledig aangedraaid is, kan water ontsnappen.
- ▶ Het filter moet aangebracht zijn, zo niet kan dit tot lekken leiden.

Veel van de voorkomende problemen kunt u zelf oplossen zonder specifieke expertise. In het geval van een probleem moet u alle weergegeven mogelijkheden controleren en de onderstaande instructies volgen voor u contact opneemt met de dienst na verkoop. Zie KLANTENDIENST.



WAARSCHUWING!

- ▶ Voor ieder onderhoud moet u het apparaat uitschakelen en de stekker verwijderen uit het stopcontact.
- ▶ Elektrische apparaten mogen uitsluitend door gekwalificeerde elektrische experts worden onderhouden. Incorrecte reparaties kunnen aanzienlijke gevolgschade veroorzaken.
- ▶ Als het netsnoer beschadigd is, moet het worden vervangen door de fabrikant, zijn onderhoudsdienst of dergelijk gekwalificeerde personen om ieder risico uit te sluiten.

10.1 Informatiecodes

De volgende codes worden enkel weergegeven ter informatie met verwijzing naar de wascyclus. Er hoeven geen maatregelen te worden uitgevoerd.

Code	Bericht
<i>1:25</i>	De resterende wasduur is 1 uur en 25 minuten
<i>6:30</i>	De resterende wasduur, inclusief het gekozen eindtijd startuitstel, is 6 uur en 30 minuten
<i>End</i>	De wascyclus is beëindigd. Het apparaat schakelt automatisch uit.
<i>CLD1 -</i>	De kinderslotfunctie is ingeschakeld.
<i>Loc1 -</i>	De deur is gesloten omwille van het hoge waterniveau, hoge watertemperatuur of centrifugeercyclus.
<i>bEEP aFF</i>	De zoemer wordt uitgeschakeld
<i>bEEP on</i>	De zoemer wordt ingeschakeld

10.2 Probleemoplossing met weergavecode

Probleem	Oorzaak	Oplossing
<i>CLr FLtr</i>	<ul style="list-style-type: none"> • Draineringsfout, water wordt niet volledig afgevoerd binnen 6 minuten 	<ul style="list-style-type: none"> • Reinig het pompfilter. • Controleer de installatie van de afvoerslang.
<i>E2</i>	<ul style="list-style-type: none"> • Vergrendelingsfout. 	<ul style="list-style-type: none"> • Sluit de deur correct.
<i>E4</i>	<ul style="list-style-type: none"> • Het waterniveau niet bereikt na 8 minuten. • Afvoerslang blijft doorlopend overhevelen. 	<ul style="list-style-type: none"> • Zorg ervoor dat de kraan volledig geopend is en dat de waterdruk normaal is. • Controleer de installatie van de afvoerslang.
<i>EB</i>	<ul style="list-style-type: none"> • Water beschermingsniveau fout. 	<ul style="list-style-type: none"> • Neem contact op met de dienst na verkoop.

Probleem	Oorzaak	Oplossing
F3	• Temperatuursensor storing.	• Neem contact op met de dienst na verkoop.
F4	• Verwarmingsfout.	• Neem contact op met de dienst na verkoop.
F7	• Motorstoring.	• Neem contact op met de dienst na verkoop.
FR	• Waterniveau sensorfout	• Neem contact op met de dienst na verkoop.
FC1 of FC2 FC3	• Abnormale communicatiefout.	• Neem contact op met de dienst na verkoop.

10.3 Probleemoplossen zonder weergavecode

Probleem	Oorzaak	Oplossing
Apparaat werkt niet.	<ul style="list-style-type: none"> • Programma is nog niet gestart. • Deur is niet correct gesloten. • Machine is niet ingeschakeld. • Stroompanne. • Kinderslotfunctie ingeschakeld. 	<ul style="list-style-type: none"> • Controleer het programma en start het. • Sluit de deur correct. • Schakel de machine aan. • Controleer de stroomstekker. • Schakel kinderslot uit.
Apparaat niet gevuld met water.	<ul style="list-style-type: none"> • Geen water. • Inlaatslang is gebogen. • Inlaatslangfilter is geblokkeerd. • Waterdruk is minder dan 0,03 MPa. • Deur is niet correct gesloten. • Watertoevoer defect. 	<ul style="list-style-type: none"> • Controleer de waterkraan. • Controleer de inlaatslang. • Verwijder de blokkering uit het inlaatslangfilter. • Controleer de waterdruk. • Sluit de deur correct. • Controleer de watertoevoer.
De machine dreineert terwijl ze wordt opgevuld	<ul style="list-style-type: none"> • De afvoerslang hangt lager dan 80 cm. • Het uiteinde van de afvoerslang kan in het water hangen. 	<ul style="list-style-type: none"> • Zorg ervoor dat de afvoerslang correcte geïnstalleerd is. • Zorg ervoor dat de afvoerslang niet in het water hangt.
Fout tijdens drainering.	<ul style="list-style-type: none"> • Afvoerslang is geblokkeerd. • Het pompfilter is geblokkeerd. • Het uiteinde van de afvoerslang is hoger dan 100 cm boven de vloer. 	<ul style="list-style-type: none"> • U moet de blokkering verwijderen uit de afvoerslang. • Reinig het pompfilter. • Zorg ervoor dat de afvoerslang correcte geïnstalleerd is.
Sterke trillingen tijdens het centrifugeren.	<ul style="list-style-type: none"> • Niet alle transportbouten werden verwijderd. • Het apparaat staat niet op een stevige ondergrond. • De lading in de machine is niet correct. 	<ul style="list-style-type: none"> • Verwijder alle transportbouten. • Zorg voor een stevige ondergrond en een genivelleerde plaatsing • Controleer het gewicht en het evenwicht van de lading.
De werking stopt voor het einde van de wascyclus.	<ul style="list-style-type: none"> • Water of elektrische fout. 	<ul style="list-style-type: none"> • Controleer de stroom- en watertoevoer.
De machine stopt gedurende een bepaalde periode.	<ul style="list-style-type: none"> • Het apparaat geeft een foutcode weer. • Probleem omwille van het ladingpatroon. • Programma voert de spoelcyclus uit. 	<ul style="list-style-type: none"> • Overweeg de weergavecodes. • Verminder de lading of pas ze aan. • Annuleer het programma en start het opnieuw.
Overtollig schuim drijft in de trommel en/of de wasmiddellade.	<ul style="list-style-type: none"> • Wasmiddel is niet geschikt. • Overmatig gebruik van wasmiddel. 	<ul style="list-style-type: none"> • Controleer de wasmiddel aanbevelingen. • Verminder de hoeveelheid wasmiddel.

Probleem	Oorzaak	Oplossing
Automatische aanpassing van de wastijd.	<ul style="list-style-type: none"> De duur van het wasprogramma wordt aangepast. 	<ul style="list-style-type: none"> Dit is normaal en heeft geen impact op de werking.
Centrifugeren mislukt.	<ul style="list-style-type: none"> Wasgoed niet in evenwicht. 	<ul style="list-style-type: none"> Controleer de lading en het wasgoed en laat het centrifugeprogramma opnieuw draaien.
Ontoereikend wasresultaat.	<ul style="list-style-type: none"> Graad van vervuiling stemt niet overeen met het geselecteerde programma. Onvoldoende wasmiddel aanwezig. Maximum lading is overschreden. Wasgoed was ongelijkmatig verdeeld in de trommel. 	<ul style="list-style-type: none"> Selecteer een ander programma. Kies het wasmiddel in overeenstemming met de graad van vervuiling en de specificaties van de fabrikant. Verminder de lading. Breng het wasgoed losser aan.
Er zijn waspoeder resten aanwezig op het wasgoed.	<ul style="list-style-type: none"> Onoplosbare deeltjes wasmiddel kunnen als witte puntjes achterblijven op het wasgoed. 	<ul style="list-style-type: none"> Extra spoelen uitvoeren. Probeer de puntjes weg te borstelen van uw droge wasgoed. Kies een ander wasmiddel.
Wasgoed heeft grijze vlekken.	<ul style="list-style-type: none"> Veroorzaakt door vetten zoals oliën, crèmes of zalfjes. 	<ul style="list-style-type: none"> Behandel het wasgoed vooraf met een speciaal reinigingsmiddel.

i Opmerking: Schuimvorming

Als er te veel schuim aanwezig is tijdens het centrifugeren, stopt de motor en de afvoerpomp wordt gedurende 90 seconden ingeschakeld. Als die verwijdering van het schuim niet geslaagd is na 3 pogingen eindigt het programma zonder centrifugeren.

Als de foutberichten opnieuw verschijnen, zelfs na het nemen van maatregelen, moet u het apparaat uitschakelen, de voeding loskoppelen en Neem contact op met de klantendienst.

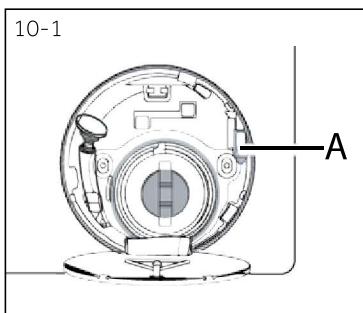

10.4 In het geval van een stroomstoring

Het huidige programma en de instelling worden opgeslagen. Als de stroom hersteld is, kunt u de bewerking hervatten.

Als een wasprogramma wordt onderbroken door een stroomstoring is de deur mechanisch geblokkeerd. Om het wasgoed uit de machine te verwijderen, mag u geen water zien in het glazen kijkvenster van de deur - Risico van brandwonden! Het waterniveau moet worden verlaagd zoals beschreven in "Pump filter". Trek niet aan de hendel (A) onder de onderhoudsklep (afb. 10-1) tot de deur met een zachte klik wordt ontgrendeld. Breng daarna alle onderdelen opnieuw aan.

i Opmerking: Ontgrendel de deur

Wanneer de wasmachine veilig is (onder het waterniveau onder het venster over een bepaalde afstand, de trommeltemperatuur minder dan 55°C, de interne trommel heeft niet gedraaid) kan de deuren van de machine ontgrendelen..

11.1. Voorbereiding

- ▶ Verwijder het apparaat uit de verpakking.
- ▶ Verwijder al het verpakkingsmateriaal, inclusief de polystyreen basis, houd ze buiten het bereik van kinderen. Wanneer u de verpakking opent, kunnen waterdruppels zichtbaar zijn op de plastic zak en het kijkvenster. Dit normale fenomeen is het resultaat van watertests in de fabriek.



Opmerking: Weggoien van de verpakking

Houd alle verpakking buiten het bereik van kinderen en gooi ze weg op een milieuvriendelijke wijze.

11.2 OPTIONEEL: Breng trillingdemperblokken aan

1. Wanneer u de krimpverpakking opent, zult u een aantal geluidsreductie pads zien. Deze worden gebruikt om het geluid te verminderen. (Afb. 11.-1,1).
2. Leg de wasmachine op de zijkant, met het kijkvenster naar boven en de onderzijde naar de operator gericht (Afb. 11- 1,2).
3. Verwijder de geluiddempende pads en verwijder de dubbelzijdige klevende beschermende folie; plak rond de onderzijde; de geluiddempende pads onder de wasmachine zoals weergegeven in Afbeelding 3 (twee langere pads in positie 1 en 3 kortere pads in positie 2 en 4). Plaats de machine tot slot opnieuw rechtop (Afb. 11-1.3).

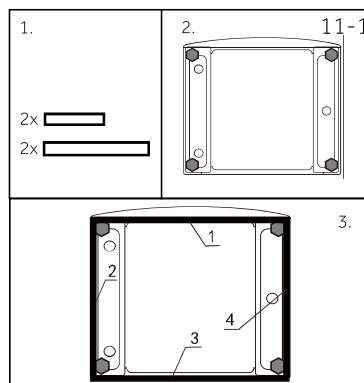

Opmerking: Trillingdemperblokken

De geluiddempende pads zijn optioneel. Ze kunnen helpen met het dempen van lawaai, maar u kunt zelf beslissen of u ze al of niet wenst te installeren.

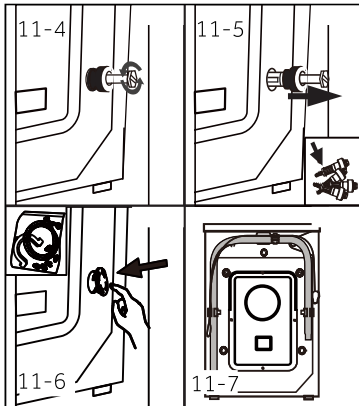

11.3 Ontmantelt de transportbouten

De transportbouten zijn ontworpen om trillingsdempende onderdelen in het apparaat te klemmen tijdens het transport om interne schade te voorkomen.

1. Verwijder de 4 bouten op de achterzijde en verwijder de plastic afstandhouders (Afb. 11- 4/Afb. 11- 5).
2. Vul de openingen links met afdichtpluggen (Afb. 11- 6/Afb. 11- 7).



Opmerking: Bewaren op een veilige plaats

Houd de transportbouten op een veilige plaats voor later gebruik. Als het apparaat moet worden verplaatst, moet u eerst de bouten opnieuw monteren.

11.4 Het apparaat verplaatsen

Als de machine naar een verre locatie moet worden verplaatst, moet u de transportbouten opnieuw aanbrengen die u hebt verwijderd voor de installatie om schade te vermijden: Breng ze aan in de omgekeerde volgorde.

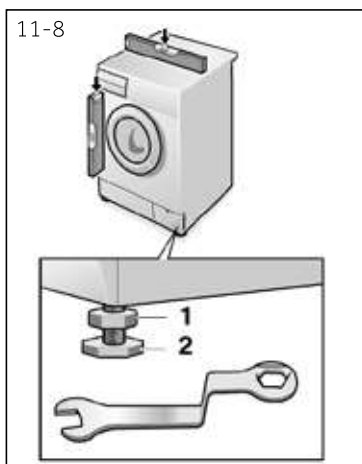

11.5 Het apparaat uitlijnen

Pas alle voetjes aan (Afb. 11-8) om een volledige horizontale positie te bereiken. Dit herleidt de trillingen en dus het lawaai tot een minimum tijdens het gebruik. Dit vermindert ook de slijtage. We raden aan een waterpas te gebruiken voor de bijstelling. De vloer moet zo stabiel en vlak mogelijk zijn.

1. Schroef de borgmoer (1) los met een sleutel.
2. Pas de hoogte aan door te draaien aan de voetjes (2).
3. Draai de borgmoer (1) aan tegen de behuizing.

11.6 afvoerwater verbinding

Bevestig de waterafvoerslang correct op de leidingen. De slang moet een punt bereiken tussen 80 en 100 cm boven de onderste lijn van het apparaat! Indien mogelijk, moet u de afvoerslang altijd bevestigd houden met de klep op de achterzijde van het apparaat.



WAARSCHUWING!

- ▶ Gebruik enkel het geleverde slangenset voor de aansluiting.
- ▶ U mag nooit oude slangensets opnieuw gebruiken!
- ▶ Uitsluitend aansluiten op een toevoer van koud water.
- ▶ U moet controleren of het water zuiver en helder is voor u de verbinding tot stand brengt.

De volgende verbindingen zijn mogelijk:

11.6.1 Afvoerslang naar gootsteen

- ▶ Hang de afvoerslang met de U-beugel over de rand van een voldoende grote wastafel (afb. 11-9).
- ▶ Bescherm de U-beugel voldoende tegen slippen.

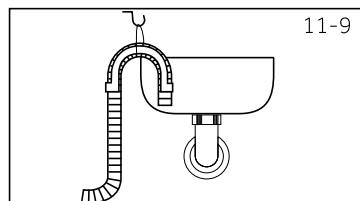

11.6.2 Afvoerslang naar afvalwaterverbinding

- ▶ De interne diameter van de standpijp met ventilatieopening moet minimum 40 mm zijn.
- ▶ Plaats de afvoerslang ca. 80-100 mm in de afvalwaterleiding.
- ▶ Bevestig de U-beugel en zorg dat deze niet kan bewegen (Afb. 11-10).

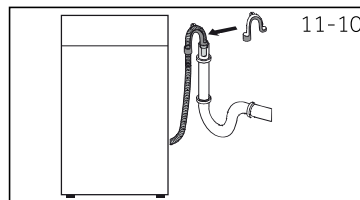

11.6.3 Afvoerslang naar wastafel aansluiting

- ▶ De verbinding moet boven de sifon
- ▶ Een tapkraanverbinding wordt gewoonlijk afgesloten met een dop (A). Deze moet worden verwijderd om een slechte werking te voorkomen (Afb. 11-11).
- ▶ Beveilig de afvoerslang met een klem.

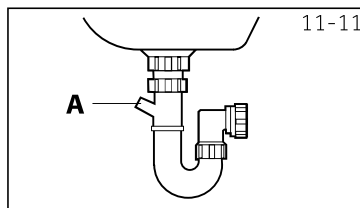

OPGELET!

- ▶ De afvoerslang moet ondergedompeld zijn in water en ze moet beveiligd worden en lekvrij zijn. Als de afvoerslang op de vloer wordt geplaatst of als de leiding op minder dan 80 cm hoog wordt aangebracht, zal de wasmachine doorlopend blijven draineren terwijl ze wordt opgevuld (zelf-overheveling).
- ▶ Afvoerslang mag niet worden verlengd. Indien noodzakelijk neemt u contact op met de dienst na verkoop.

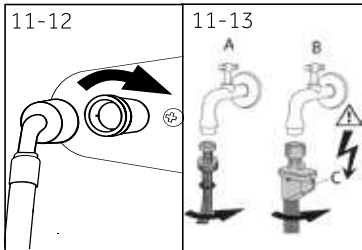

11.7 Zoetwater verbinding

Zorg ervoor dat de pakkingen ingevoegd zijn.

1. Verbind de wateraanvoerslang met het gehoekte uiteinde op het apparaat (Afb. 11-12). Schroef de schroeven vast met de hand.
2. Het andere uiteinde wordt verbonden op een waterkraan met een 3/4" draad (Afb. 11-13).

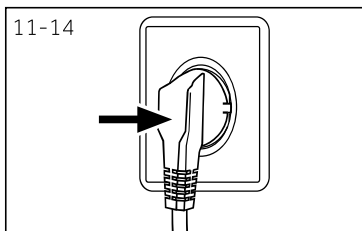

11.8 Elektrische verbinding

Voor elke aansluiting moet u controleren of:

- ▶ het elektrisch net, stopcontact en de zekeringen overeenstemmen met de informatie op het naamplaatje.
- ▶ het stopcontact geaard is en er geen multi-stekker of verlengsnoer wordt gebruikt.
- ▶ de stekker en het stopcontact overeenstemmen.
- ▶ **Enkel UK:** De UK stekker voldoet aan de BS1363A norm.

Steek de stekker in het stopcontact (Afb. 11-14).

WAARSCHUWING!

- ▶ Zorg er altijd voor dat alle verbindingen (voeding, afvoer- en zoetwaterslag) stevig zijn aangebracht en dat ze droog zijn en geen lekken vertonen!
- ▶ Zorg ervoor dat deze onderdelen nooit worden samengedrukt, verwrongen of gebogen
- ▶ Als het netsnoer beschadigd is, moet het worden vervangen door de onderhoudsagent (zie garantiekaart) om elk risico uit te sluiten. .

12.1 Bijkomende technische gegevens

	HWD80-B14959EU1	HWD90-B14959EU1
Voltage in V	220-240 V~/50Hz	
Stroom in A	10	
Max. vermogen in W	2000	
Waterdruk in MPa	0,03-≤P≤1	
Nettogewicht in kg	65	

12.2 Productbeschrijving

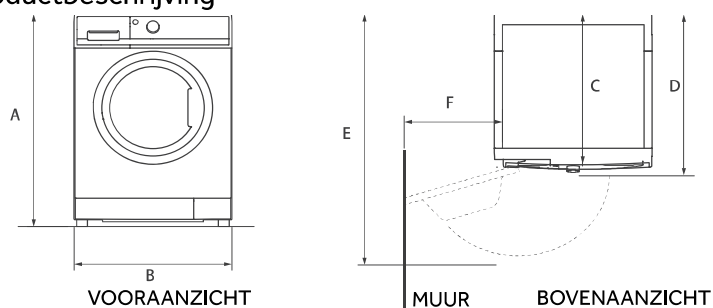

PRODUCTAFMETINGEN	HWD80-B14959EU1	HWD90-B14959EU1
A Totale hoogte van het product mm	850	
B Totale breedte van het product mm	595	
C Totale diepte van het product (tot bedieningspaneel grootte) mm	497	
D Diepte van deur open mm	577	
E Minimum deur tussenruimte met de aanpalende muur mm	1085	
F Algemene diepte van het product (inclusief de dikte van de deur) mm	300	

**Tip: Exacte hoogte**

De exacte hoogte van uw wasmachine hangt af van hoe ver de voeten zijn uitgestrekt vanaf de basis van de machine. De locatie waar u uw wasmachine wilt installeren, moet ten minste 40mm breder en 20mm dieper zijn dan de afmetingen van de machine.

12.3 Normen en richtlijnen 

Dit product stemt overeen met de vereisten van alle toepasselijke EU-richtlijnen met de overeenstemmende geharmoniseerde normen die gelden voor de CE-markering. Haier verklaart hierbij dat het type radioapparatuur conform is met Richtlijn 2014/53/EU. De volledige tekst van de EU conformiteitsverklaring is beschikbaar op het volgende internetadres: www.haier.com.

13- Klantendienst

NL

Wij raden onze Haier klantendienst en het gebruik van originele reserveonderdelen aan. De reserveonderdelen voor huishoudelijke wasmachines blijven beschikbaar gedurende minimaal 10 jaar. Als u een probleem ondervindt met uw apparaat moet u eerst de sectie PROBLEEMOPLOSSEN controleren.

Als u daar geen oplossing vindt, kunt u contact opnemen met

- ▶ uw lokale verkoper.
- ▶ de Onderhoud & Ondersteuning zone op www.haier.com waar u telefoonnummers en VGV kunt vinden en waar uw service claim kunt activeren.

Voor specifieke productinformatie kunt u zich aanmelden op de Haier officiële website: https://www.haier-europe.com/en_GB/technical-assistance/ en het model zoeken dat u gebruikt. Klik op het product om naar de detailpagina te gaan en klik op "Documenten" om de handleiding te zoeken en deze te downloaden.

U kunt de productinformatie ook terugvinden op deze pagina.

Informatie over het model is beschikbaar in de productdatabank op <https://eprel.ec-europa.eu/> door de model ID te zoeken vermeld op het productetiket.

Wanneer u contact opneemt met onze service moet u de volgende informatie bij de hand hebben. De informatie staat vermeld op het naamplaatje.

Model _____ Serienr. _____

Controleer ook de garantiekaart dat wordt geleverd met het product met betrekking tot de garantie. Voor algemene zakelijke vragen vindt u hieronder onze adressen in Europa:

Europese Haier adressen			
Land*	Postadres	Land*	Postadres
Italië	Haier Europe Trading SRL Via De Cristoforis, 12 21100 Verese ITALIË	Frankrijk	Haier France SAS 53 Boulevard Ornano – Pleyad 3 93200 Saint Denis FRANKRIJK
Spanje Portugal	Haier Iberia SL Pg. Garcia Faria, 49-51 08019 Barcelona SPANJE	België-FR België-NL Nederland Luxemburg	Haier Benelux SA Anderlecht Route de Lennik 451 BELGIË
Duitsland Oostenrijk	Haier Deutschland GmbH Konrad-Zuse-Platz 6 81829 München DUITSLAND	Polen Tsjechië Hongarije Griekenland Roemenië Rusland	Haier Poland Sp. zo.o. Al. Jerozolimskie 181B 02-222 Warszawa Polen
United Kingdom	Haier Appliances UK Co.Ltd. One Crown Square Church Street East Woking, Surrey, GU21 6HR UK		

Raadpleeg de productdatabank voor informatie over het model op <https://eprel.ec.europa.eu/> door te zoeken naar de model ID vermeld in het veld "Model" van het productlabel aangebracht op het product; de link naar het model in de productdatabank is hier beschikbaar voor elk model ID: _____



HW80-B14959EU1



IW90-B14959EU1

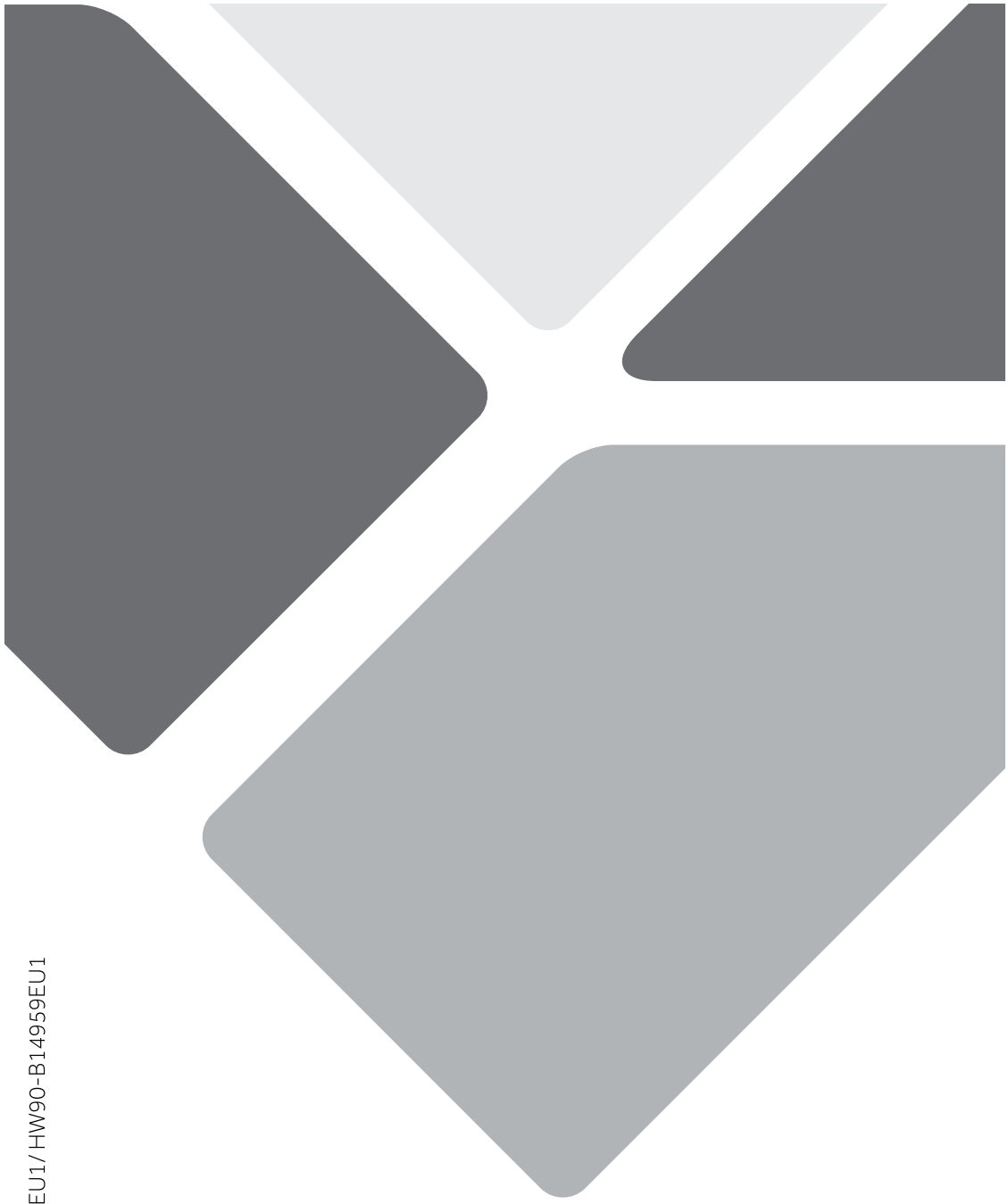

HW80-B14959EU1/ HW90-B14959EU1

Haier