

Pro-mat PS60 WIFI Thermostaat

De PS60 is een moderne, inbouwbare wifi-thermostaat met VA-aansluiting Scherm. Het wordt gebruikt voor elektrische vloerverwarming. Bestudeer deze handleiding zorgvuldig en zorg ervoor dat de installatie wordt uitgevoerd door gekwalificeerd personeel.

Parameter

Spanning: 220V/230V

Stroom consumptie: F60:1W, F60W:2W

Instelling bereik: 5-40 °C

Temperatuurafwijking: 0,5,1,2, 3 °C

WIFI-type: 2.4 GHz

Beschermingsklasse: IP21

Materiaal: Ontvlambaar ABS

Sollicitatie: Ingebouwd sensor, vloersensor

Symbolen weergave

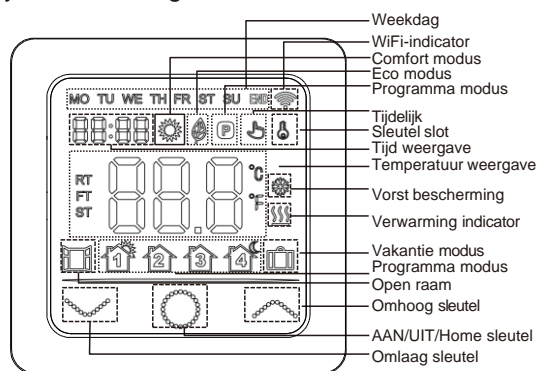

Operatie

1. Aan/Uit: Druk toets voor 3 seconden voor aan, druk Nog 3 seconden om uit te zetten.

2. Slot: op het hoofd scherm, druk toets 3 seconden voor Vergrendelen, druk nogmaals 3 seconden in om te ontgrendelen.

3. Modus: op hoofd scherm, druk knop voor het kiezen van de modus -comfort-eco-vakantiemodus.

In de comfortmodus: druk op of Om de temperatuur in te stellen, de thermostaat zal werken onder de ingestelde temperatuur. Default 23°C, max 35°C.

Bij Eco modus: druk of Om de temperatuur in te stellen, de thermostaat zal werken onder de ingestelde temperatuur. Default 23°C, max 35°C.

Bij programma modus: Zal de Thermostaat werken onder het ingestelde programma aangegeven in instellingen F2.

Tijdelijk modus: in programma modus, druk of de temperatuur zal tijdelijk aanpassen naar de gewenste temperatuur. De thermostaat schakelt vervolgens over naar de tijdelijke modus en houdt deze ingestelde temperatuur vast tot aan de volgende verwarmingsperiode in het schema.

Bij vakantie modus: druk of naar ingestelde temperatuur, de thermostaat zal werken onder de ingestelde temperatuur op basis van het aantal dagen dat is ingesteld in de geavanceerde instelling F4. Standaard 10°C, max. 20°C.

Instelling

Druk voor 3 seconden om de thermostaat uit te schakelen, Druk lang En tegelijkertijd tot F1 verschijnt. Pers of om naar F1, F2, F3, F4, F5 te gaan.

Item	Instelling	Uitleg
F1	Datum, Tijd instelling	Bewerken datum, tijd
F2	Programma	Bewerken tijd, temperatuur van 4 programma periode
F3	Lezen operatietijd	Lezen werken tijd per dag, maand, jaar
F4	Geavanceerd instelling	Bewerken geavanceerd instelling
F5	WIFI-verbinding	000: Nee reset 001: Resetten en wifi in EZ-modus 002: Reset En WIFI in Ap modus

F1: Datum, Tijd Instelling

Select F1, druk druk of naar de in te stellen dag, uur, minuten, druk om te bevestigen. Na het afronden van de instelling, druk lang om het menu te verlaten of de thermostaat verlaat het menu automatisch na 5 seconden.

F2: Programma

Select F2, druk druk of naar de in te stellen dag En periode, druk gebruik of naar de in te stellen tijd En temperatuur, gebruik om te bevestigen.

Na het afronden van de instellingen, druk lang om het menu te verlaten of de thermostaat verlaat het menu automatisch na 5 seconden.

Standaard programma:

DAG	Periode 1	Periode 2	Periode 3	Periode 4
Ma -vr	WAKKER WORDEN 06:00 20°C	VERTREKKEN 08:30 15°C	TERUG 17:00 20°C	SLAAP 23:00 15°C
Za -zo	WAKKER WORDEN 06:00 20°C	VERTREK 08:30 20°C	TERUG 17:00 20°C	SLAAP 23:00 15°C

F3: Bekijken ingestelde tijd.

Select F3, druk op druk of om de ingestelde tijd per dag, maand, jaar te bekijken

Bijvoorbeeld: 10:17 03 betekend de thermostaat werkt 3 dagen 10 uur 17 minuten. Druk om te verlaten.

F4: Geavanceerde instellingen

Opmerking: Dit menu mag alleen gewijzigd worden door een installateur of gekwalificeerd personeel.

Select F4, druk op Gebruik naar het te selecteren item, Gebruik of naar de waarde te bewerken. Druk lang om te vertrekken.

Item	Standaard Waarde	Bereik
01: Sensor Selectie	01	01: Ingebouwd met vloer beperken 02: ingebouwde sensor 03: Vloer sensor
02: Kamertemperatuur kalibratie	0 °C	-5 °C ~ 5 °C
03: Vloer temperatuur kalibratie	0 °C	-5 °C ~ 5 °C

04: Vloer limiet	35 °C	5 °C ~60 °C
05: Schema	5-1-1	5-1- 1/7
06: Adaptief begin	UIT	AAN/UIT
07: Adaptief begintijd	20 minuten	0-40 minuten
08: Open raam functie	UIT	AAN/UIT
09: Sensor type	10K	3K/5K/6.8K/10K/12K/15K 20K/22K/33K/47K
10: Antivries functie	AAN	AAN/UIT
11: Vakantietijd	1 dag	1-99 dagen
12: Temp afwijking	1°C	0,5 °C, 1 °C, 2 °C, 3 °C
13: Weergave Precisie	0,5 °C	0,5 °C, 0,1 °C
14: Operatie stap	0,5 °C	0,5 °C, 0,1 °C, 1 °C
15: Reset	Nee (Als u 'Ja' selecteert, houd dan lang ingedrukt)  om te bevestigen tot de hoofdingang scherm verschijnen naar compleet Reset)	Nee/Ja
16: Weergave bij thermostaat UIT	02	01: Show UIT 02: Show Temperatuur
17: Temperatuur eenheid	°C	°C/ °F
18: Thermostaatstand bij inschakelen (na uitschakelen)	1	1: Dezelfde status behouden als vóór de stroomonderbreking 2: Thermostaat uitschakelen en verder gaan in de modus die actief was vóór de stroomonderbreking

F5: WIFI-verbinding

Stap 1: Download En installeer de Tuya app door scannen QR-code of zoeken "Tuya Smart" in Google playstore of Appstore. Inloggen of registreer een nieuw account.







Stap 2: Toevoegen van de thermostaat in de Tuya smart app.

Zorg ervoor dat de mobiele telefoon verbonden is met 2.4G WIFI voor u de Thermostaat toevoegd. De thermostaat is alleen beschikbaar voor 2.4G WIFI.





Automatisch methode toevoegen:

Zet de Bluetooth aan op de telefoon. Login in de Tuya app En klik knop toevoegen "  " rechts bovenin de hoek. Wachten een aantal seconden en de thermostaat zal gevonden worden en staat in lijst klaar om toe te voegen, Klik toevoegen knop toevoegen. Voer het wifi wachtwoord in, de thermostaat is nu automatisch automatisch toegevoegd.

Als thermostaat niet in lijst op app verschijnt, doe de thermostaat uit, druk  en  tegelijkertijd, Dan selecteer F5, duk  gebruik  of  en selecteer 001, druk  om te bevestigen.

Wacht een aantal seconden, het WIFI -signaal op het hoofd scherm zal snel knipperen, Open Tuya app, klik opnieuw op Toevoegen knop "  ".

Handmatig Toevoegen methode:

Bij deze fase,2 modi voor keuze: EZ-modus En Ap modus EZ-modus: Select F5 op thermostaten, En selecteer 001, druk  om te bevestigen. Wachten aantal seconden, WIFI-sigitaal op het eerste scherm zal snel knipperen. Open Tuya app, klik toevoegen knop "  " →klik klein thuis apparaat op linkse kolom→ thermostaat (Wi-Fi) aan rechtse kolom →selecteren WIFI & wifie wachtwoord, Je zult nu zien dat de thermostaat is toegevoegd.

Ap modus: Select F5 op thermostaten, En selecteer 002, druk  om te bevestigen. Wachten aantal seconden, WIFI-sigitaal op het hoofd scherm zal langzaam knipperen. Open Tuya app, klik toevoegen knop "  " → klik klein thuis apparaat op linkse kolom→klik thermostaat (Wi-Fi) aan in de rechtse kolom → selecteer WIFI & wifi wachtwoord →selecteer de app modus aan de rechterbovenhoek En druk voor volgende → gaan naar verbinden → vinden En verbinden WLAN genoemd "Smartlife****" → Je zult zien dat de thermostaat is toegevoegt.

Sensor foutmelding

Er1: Ingebouwd sensor kortsluiting of Verbinding verbroken.

Er2: Extern sensor kortsluiting of Verbinding verbroken. Wanneer shows Er1/Er2 fout, thermostaat moet worden gecontroleerd tot de fout is opgelost.

Montage Stappen

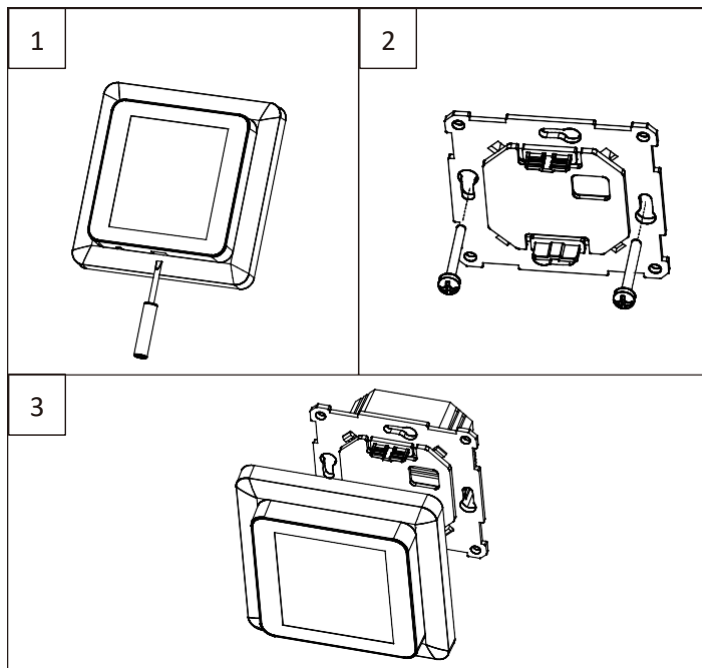

Bedrading Diagram:

Opmerking: de thermostaat mag maximaal worden belast 3200W tot 2500 meter hoogte boven zeeniveau, En 80% in de 2500M tot 4200 meter.

