

PROVIDING SAFETY

WIJ BESCHERMEN
uw meest belangrijke kapitaal
UW MEDEWERKERS



Wir über uns



Sie werden schnell feststellen, dass eine Zusammenarbeit mit dem weltweit führenden Etikettier- und Kennzeichnungsspezialisten in jeder Hinsicht ein Gewinn für Sie ist, denn BRADY setzt alles daran, dass der erste gute Eindruck auch später haften bleibt.

Innovativ

Für BRADY ist nur das Beste gut genug. Wir streben stetig nach Verbesserungen, um den Bedürfnissen unserer Kunden aus den vielen unterschiedlichen Branchen gerecht zu werden. Auf der Suche nach immer leistungsfähigeren Produkten investieren wir darum nachhaltig in unsere Forschung. Wir entwickeln ständig verbesserte Konzepte, die noch benutzerfreundlicher und effizienter sind. So können unsere vielen tausend Kunden auf der ganzen Welt von den besten Lösungen profitieren, die der Markt zu bieten hat.

Stark

Wir glauben, dass die größte Stärke von BRADY das enorm breite Sortiment ist. Dazu gehören nicht nur Kennzeichnungs- und Sicherheitslösungen, die von Etiketten für winzig kleine Komponenten bis hin zu kompletten Leitsystemen für Warenhäuser reichen, sondern auch die vielen Produkte und Serviceleistungen, die Kennzeichnungsaufgaben erleichtern und ergänzen – zum Beispiel Drucker, Scanner, Software oder Schulungen vor Ort. Darüber hinaus liefert Ihnen unser umfangreiches Netzwerk von spezialisierten Fachhändlern auf Wunsch kundenspezifische Lösungen für spezielle Anforderungen.

Vertrauenswürdig

Seit 100 Jahren verbinden Unternehmen auf der ganzen Welt den Namen BRADY mit Qualität, Vertrauen und Stabilität. Wir legen großen Wert auf jede Einzelheit, denn wir wissen besser als jedes andere Unternehmen, wie wichtig eine gute und zuverlässige Kennzeichnung ist. Die Kennzeichnung selbst mag nur ein kleines Detail sein, aber jeder Fachmann weiß, dass gerade solche Details für den Erfolg von Unternehmen mit entscheidend sind.

Informativ

Selbstverständlich gibt es auch in Ihrer Nähe einen erfahrenen Fachhändler, der Ihnen alle Fragen zum Thema Kennzeichnung und Etikettierung in Ihrer speziellen Branche beantworten kann und der Ihnen gerne und unverbindlich individuelle Lösungen und Alternativen aufzeigt.

Microsoft ist eine Marke der Microsoft Corporation, Bluetooth ist eine Marke von Bluetooth SIG, Inc., Android ist eine Marke von Google Inc.



Die Produkte von Brady werden unter der Auflage verkauft, dass der Käufer in seiner Arbeitsumgebung testet, ob sie für den gewünschten Verwendungszweck geeignet sind. Brady garantiert dem Käufer, dass die Produkte frei von Material- oder Ausführungsfehlern sind. Forderungen der gesetzlichen Gewährleistung werden erfüllt.

Die Garantie erstreckt sich nicht auf Personen, die das Produkt vom Erstkäufer erworben haben. Die Garantie ersetzt alle anderen Garantien, einschl. die der Verkäuflichkeit, der Marktfähigkeit und der Zweckmäßigkeit, sowie alle übrigen Verpflichtungen oder Haftungen seitens Brady. Brady haftet in keinem Fall für Verluste, Beschädigungen, Kosten oder Folgeschäden, die sich im Zusammenhang mit der Verwendung bzw. unsachgemäßen Verwendung von Brady-Produkten ergeben.

Lockout / Tagout

Lösungen zur Kontrolle gefährlicher Energie

Ihr Vorteil durch Brady

Wenn es um Kennzeichnung, Sicherheit und Konformität geht, erlangen Sie durch die Zusammenarbeit mit Brady einen entscheidenden Vorteil. Unsere Kunden stehen für uns immer an erster Stelle.

Unser Ziel ist es, Ihnen einen hervorragenden Kundenservice zu bieten. Wir streben nach absoluter Leistung – bei unseren Produkten, Dienstleistungen und Mitarbeitern.

Das Qualitätslevel unserer Produkte und Lösungen kann nicht so einfach erreicht werden. Mit Engagement verfolgen wir höchste Leistungsansprüche, um die Anforderungen unserer Kunden langfristig zu erfüllen.

Kurz gesagt: Brady ist Ihr bewährter Partner, wenn Leistung wirklich zählt.

Weitere Informationen über Ihren Vorteil durch Brady finden Sie unter: www.bradyeurope.com

Inhaltsverzeichnis

- 5 Implementieren eines Lockout/Tagout-Programms – Gründe & Anleitungen
- 15 Vorhängeschlösser
- 29 Verschlusskästen und Schlösser-Kontrollcenter
- 35 Lockout-Vorrichtungen
 - 36 Kabelverriegelungssysteme
 - 37 Universal-Ventilabsperren
 - 40 Kugelhahn-Absperrungen
 - 41 Durchgangsventil-Absperrungen
 - 43 Drosselklappen-Absperrung
 - 45 Gas- und Luftleitungsabsperren
 - 48 Elektrische Gefahren
- 55 Schließbügel, Sets, Taschen, Stationen, Anhänger, Etiketten und Drucker
 - 56 Schließbügel
 - 59 Lockout-Sets
 - 64 Lockout-Taschen
 - 66 Lockout-Stationen und -Tafeln
 - 68 Anhänger
- 80 Übersicht mit kompatiblen Leistungsschaltern
- 88 Bestellnummernindex





„Alle 15 Sekunden stirbt ein Mitarbeiter, und 160 weitere Personen erleiden einen Arbeitsunfall.“
(Internationale Arbeitsorganisation, 2015)

2,3 Millionen Todesfälle im Jahr sind auf die Bedingungen am Arbeitsplatz zurückzuführen, und zwar 350.000 auf tödliche Unfälle und fast 2 Millionen auf arbeitsbedingte Krankheiten.

Die Anzahl der Arbeitsunfälle beläuft sich auf 313 Millionen pro Jahr, wobei 268 Millionen zu Krankschreibungen von mindestens 3 Tagen führen. Die IAO schätzt die Kosten durch Arbeitsunfälle, Berufskrankheiten und Krankschreibungen auf 4 % des Weltbruttosozialprodukts.

Arbeitsunfälle schädigen nicht nur Unternehmen (Abbildung 1), sondern haben auch schwerwiegende Auswirkungen auf das Leben der Menschen und den Gesundheitszustand der arbeitsfähigen Bevölkerung (Abbildung 2).

Abbildung 1: Wirtschaftliche Auswirkungen von Gesundheit und Sicherheit auf Unternehmensebene



Abbildung 2: Arbeitsunfälle verursachen Kosten für zahlreiche Betroffene (nach Krüger, 1997)



Quelle: Inventory of Socioeconomic Costs of Work Accidents, Joss Mosnik, Marc de Greef, 2002

Unternehmen in der ganzen Welt haben das Problem erkannt und versuchen mit gezielten Maßnahmen, die Sicherheit am Arbeitsplatz zu verbessern und die Anzahl der Arbeitsunfälle zu reduzieren. Als weltweit tätiger Hersteller und Lieferant von Sicherheitslösungen unterstützt Brady diese Bemühungen durch ein breites Sortiment an hochwertigen Produkten, wie beispielsweise vor Ort druckbare Sicherheitskennzeichnungen, kundenspezifische Schilder, Rohrmarkierer, Sorptionsmittel sowie Lockout/Tagout-Vorrichtungen.

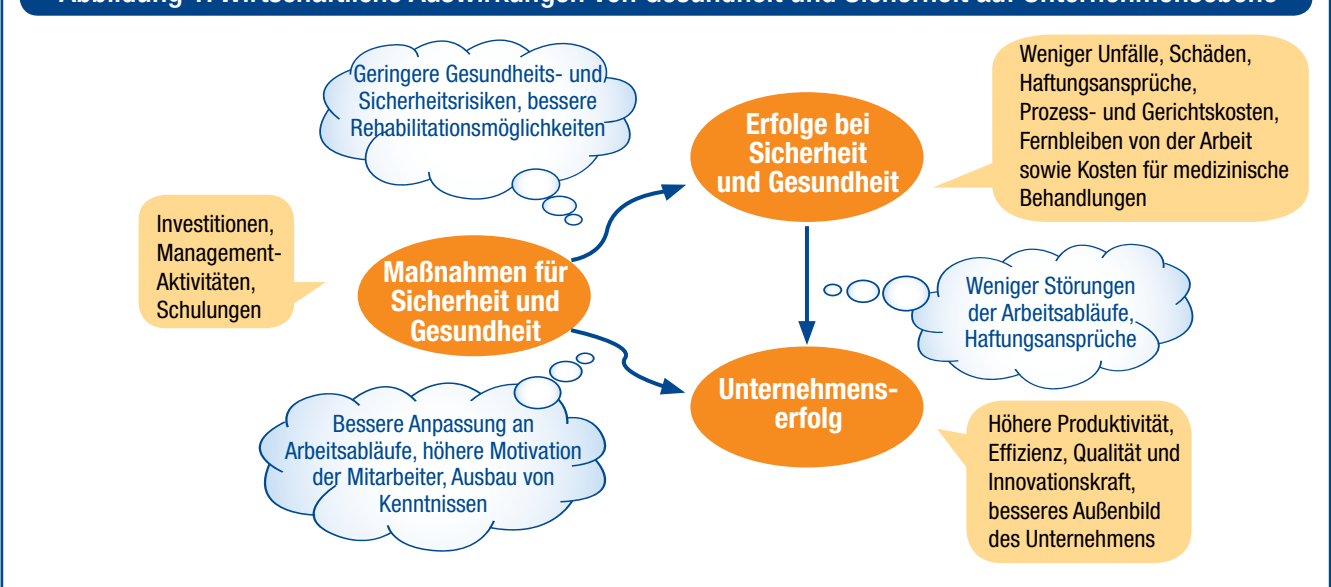
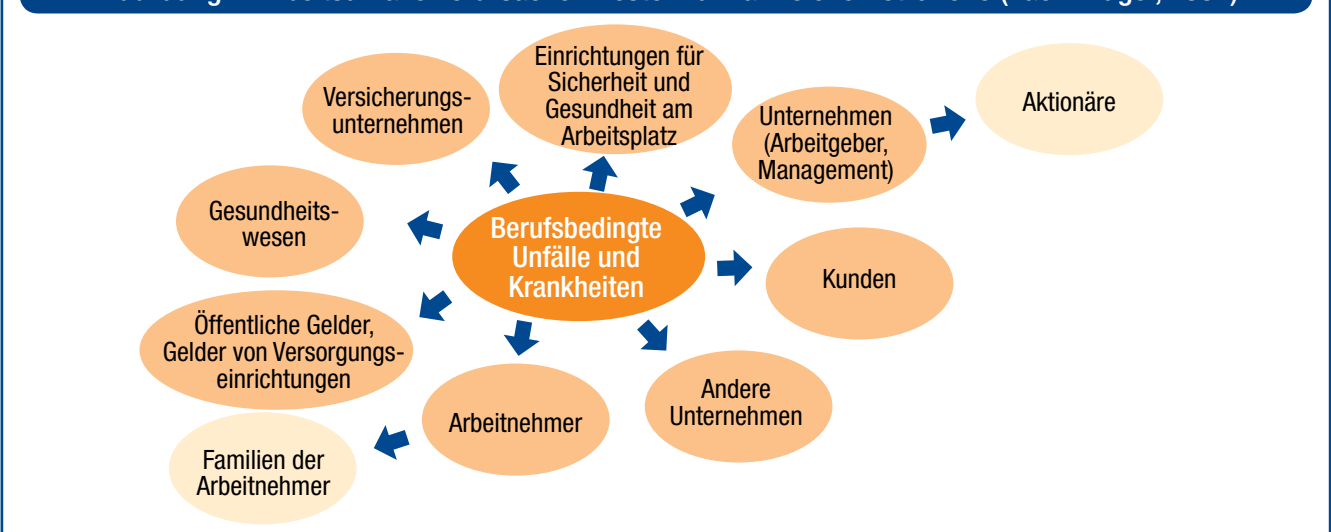
In dieser Broschüre stellen wir unsere Lösungen für die Vermeidung von Wartungsunfällen vor. Lösungen für andere Einsatzbereiche finden Sie in weiteren Broschüren von Brady.



Implementieren eines Lockout/Tagout-Programms – Gründe & Anleitungen

Dieser Referenzleitfaden bietet Ihnen eine praktische Übersicht über Lockout/Tagout-Prozeduren. Ausführlichere Informationen zu Vorhängeschlössern, Lockout-Vorrichtungen und Anhängern finden Sie im Katalog.

- 6 Was ist Lockout/Tagout und warum sollten Sie mit Brady arbeiten?
- 6 Lockout/Tagout – Schulungsvideo für globale Best-Practice-Verfahren
- 7 Warum ein Lockout/Tagout-Programm einführen?
- 7 Die kompletten LOTO-Lösungen von Brady
- 8 Das effektive Lockout-Programm in 4 Schritten
- 10 Einhaltung gesetzlicher Vorschriften
- 11 ATEX-Zertifizierung
- 12 Sicherheitssoftware und Services
- 14 Effektive Kontrolle gefährlicher Energie
- 14 Gefährliche Energiequellen, für die LOTO das ideale Kontrollmittel ist



Was ist Lockout/Tagout (Verriegelung/Kennzeichnung)?

Lockout/Tagout ist eine geplante Sicherheitsmaßnahme, die das Abschalten von Energiequellen an Industriemaschinen und Geräten während Wartungsarbeiten und Reparaturen beinhaltet. Dieses Verfahren schützt die Mitarbeiter vor den Risiken durch eingeschaltete Maschinen oder Elektrizität.

LOTO SCHÜTZT LEBEN!



Warum sollten Sie mit **Brady** arbeiten?

Brady ist weltweit führend im Bereich der Lockout/Tagout-Lösungen.

Brady hat als erstes Unternehmen auf die neue OSHA-Vorschrift in den USA von 1990 reagiert und seine Position als führender Anbieter von Lockout-Lösungen seitdem beibehalten. Heute bietet Brady ein umfassendes Paket zur Einhaltung von Lockout-/Tagout-Vorgaben.

Der steigende Bedarf an Sicherheitslösungen in Europa und den Ländern im Nahen Osten und in Afrika hat unsere F&E-Abteilung und unser Fachwissen vorangebracht, so dass wir nun zu den besten Anbietern vollständiger LOTO-Lösungen gehören.

Lockout/Tagout – Schulungsvideo für globale Best-Practice-Verfahren

Dieses Schulungsprogramm richtet sich an Verantwortliche für Arbeitssicherheit sowie an alle Mitarbeiter, die möglicherweise gefährlichen Energiequellen in der Industrie ausgesetzt sind. Er hilft Arbeitgebern bei der Entwicklung und Verbesserung des unternehmensinternen Lockout/Tagout-Programms. Zudem ist es äußerst informativ für die Mitarbeiter, die dafür zuständig sind, Geräte abzuschalten und zu warten, da es sie anleitet, Unfälle zu vermeiden und die Sicherheit am Arbeitsplatz zu gewährleisten.



Umfassender Informationsgehalt

Das Produkt besteht aus folgenden Teilen:

- Film
- Kurzanleitung
- Anleitung für Ausbilder
- Wissenstest für Mitarbeiter



Sie können sich eine Vorschau des Schulungsvideos auf unserer Webseite anschauen:
www.bradyeurope.com/lotomovie

Der Wissenstest für Mitarbeiter kann am Ende des Schulungsprogramms durchgeführt werden. Sie können damit überprüfen, wie gut die Mitarbeiter sich das in der Schulung vermittelte Wissen angeeignet haben. Zudem soll der Wissenstest zu Diskussionen anregen. Der Produktverpackung liegt auch ein Vorhängeschloss mit der Gravur „LOTO saves lives“ bei.

Alle Teile befinden sich in elektronischer Form auf einem USB-Stick (die Kurzanleitung ist auch in gedruckter Form erhältlich) und sind in 10 verschiedenen Sprachen für die EMEA-Region (Europa, Naher Osten und Afrika) verfügbar: Englisch, Französisch, Deutsch, Niederländisch, Spanisch, Italienisch, Portugiesisch, Türkisch, Polnisch und Russisch.



Schulungsvideos von Brady sind auch auf www.youtube.com verfügbar.



Artikelnummer	Beschreibung
833918	Lockout/Tagout – Schulungsvideo für globale Best-Practice-Verfahren

Warum ein Lockout/Tagout-Programm einführen?

Reduzierung der Unfallzahlen und verletzungsbedingten Kosten

Die EU-Zahlen zeigen, dass 10 bis 15 % aller tödlichen Arbeitsunfälle und 15 bis 20% sämtlicher Unfälle im Rahmen von Wartungsarbeiten passieren. Zu den üblichen Verletzungen zählen Brüche, Schnittwunden, Amputationen, Verbrennungen und Stromschläge. Aufgrund der Schwere vieler Arbeitsunfälle können die verletzungsbedingten Kosten exorbitant sein.



Weniger Ausfallzeiten, höhere Produktivität

Ein gut organisiertes LOTO-Programm mit klar gekennzeichneten Energiequellen, leicht nachvollziehbaren Verfahren und leicht zugänglichen Absperrvorrichtungen kann die Dauer der Wartungs- und Reparaturarbeiten deutlich reduzieren. Arbeiter können zeitraubende Aufgaben wie die Verfolgung von Rohrleitungen und Stromkreisen zur Überprüfung der korrekten Energiekontrollpunkte vermeiden. Infolgedessen sind Wartungsarbeiten effizienter, die Ausfallzeit wird reduziert und die Maschinen laufen weiterhin auf Höchstleistung.



Reduzierte indirekte Kosten

Unfälle haben beträchtliche Auswirkungen auf die Arbeitsplanung und die Produktivität am betroffenen Produktionsort. Eine unerwartete Inbetriebnahme von Maschinen kann zudem große Schäden an den Maschinen selbst verursachen. Durch die Reparaturen und den Austausch steigen die Gesamtkosten weiter.



Beste Sicherheitspraxis

Lockout/Tagout wird weltweit als beste Sicherheitspraxis für viele Branchen anerkannt und ist eine gesetzliche Anforderung in den USA.



Die kompletten LOTO-Lösungen von Brady

Die vollständige und effektive Energiekontrolle durch Prüfung, Ermitteln der Energie-Kontrollpunkte, Auswahl und Kauf von geeigneten Sicherheitssystemen, Ausarbeitung von Anweisungen sowie Trainings und Umsetzung.



DIE KOMPLETTEN LOTO-LÖSUNGEN VON BRADY

Besuche vor Ort
und Sicherheits-
beratung

Ermitteln der
Energie-Kontroll-
punkte

Auswahl
geeigneter
LOTO-
Vorrichtungen

Unterstützung
bei der
Vorbereitung
von Arbeits-
anweisungen

Mitarbeiter-
training und
Hilfsmittel für
mehr Sicherheits-
bewusstsein



Sicherheitssoftware und Services
Visualisieren und verwalten Sie Ihre Sicherheitsverfahren



Das effektive Lockout-Programm in 4 Schritten

Nutzen Sie die WELTWEIT BESTEN PRAKTIKEN zur Erstellung eines effizienten Lockout-Programms:



1 Richtlinien und Verfahren zur Energiekontrolle (LOTO) erstellen

Der erste Schritt besteht darin, eine Richtlinie zum Abschalten gefährlicher Energiequellen zu erstellen und zu dokumentieren, die detailliert den Zweck und Umfang des Lockout-Programms festlegt.

Wir können Sie beim Erstellen der Roadmap für eine erfolgreiche Umsetzung Ihres LOTO-Programms unterstützen. Dabei nehmen wir eine Überprüfung aller vorhandenen gefährlichen Energiequellen vor, erstellen eine Liste, beschreiben Abläufe und definieren Verantwortlichkeiten.

Wozu brauchen wir Lockout-Verfahren?

- Diese Abläufe dienen als Checkliste, die Mitarbeitern dabei helfen soll, Fehler zu vermeiden und das Risiko von Unfällen und Verletzungen zu reduzieren.
- Diese Abläufe beschleunigen den Abschaltungsprozess, was wiederum Ausfallzeiten reduziert und die betriebliche Produktivität erhöht.
- Dokumentierte und maschinenspezifische Verfahren zur Energiekontrolle sind laut OSHA erforderlich.

TIPP: Eine LOTO-Richtlinie sollte Folgendes umfassen:

- ✓ Zweck und Umfang
- ✓ Befugte Mitarbeiter
- ✓ Richtlinie zur **Durchsetzung**
- ✓ **Schulungsmethoden**
- ✓ **Besondere Bedingungen** wie Gruppen-Lockout, Schichtwechsel, usw.



2 Ermitteln aller Energie-Kontrollpunkte

In diesem Schritt müssen Sie alle Energie-Kontrollpunkte lokalisieren und deutlich kennzeichnen, wie z.B. Ventile, Schalter oder Stecker, an denen dauerhaft Etiketten oder Anhänger angebracht werden müssen. Unsere Etikettendrucker und Drucksysteme zur Erstellung Ihrer eigenen Warnschilder bieten Ihnen in Kombination mit den robusten Materialien eine zuverlässige und langlebige Kennzeichnung.



BradyPrinter S3100
SIGN & LABEL PRINTER

BBP 35
MULTICOLOUR LABEL PRINTER
BBP 37
MULTICOLOUR & CUT LABEL PRINTER

BBP 85
LABEL PRINTER

BradyJet J5000
COLOR LABEL PRINTER



Das effektive Lockout-Programm in 4 Schritten

Nutzen Sie die WELTWEIT BESTEN PRAKTIKEN zur Erstellung eines effizienten Lockout-Programms:

3 Statten Sie befugte Mitarbeiter mit den richtigen Absperr- und Warnvorrichtungen aus

Brady bietet ein umfassendes Sortiment an LOTO-Geräten und -Hilfsmitteln – Zu den Vorhängeschlössern gehören Sicherheits-schlösser, nicht leitende Schlösser und Messingschlösser, zu den Lockout-Vorrichtungen gehören universelle Ventilabsperrungen und Leitungsschalter, Anhänger, Etiketten, Verschlusskästen, Schlösser-Stationen und vieles mehr!



4 Schulen Sie Ihre Mitarbeiter und schaffen Sie ein Bewusstsein für sichere Arbeitspraktiken

Brady bietet Fachschulungen für Mitarbeiter und Führungskräfte an. Wir erstellen Ihnen eine passende Planung dieser Schulungssitzungen, definieren die erforderlichen Inhalte für das jeweilige Publikum und schulen Ihre Führungskräfte, damit sie selbst interne Schulungen durchführen können.



Denken Sie an alle Mitarbeiter in Ihrem Betrieb und definieren Sie 3 Gruppen, bei denen ein unterschiedlicher Grad an Bewusstsein erforderlich ist:

Befugte Mitarbeiter	→ Mitarbeiter, die Maschinen oder Arbeitsmittel absperrn oder kennzeichnen, um eine Wartung oder Instandsetzung durchzuführen und die Maschinen mit Energiequellen erkennen können, die zu Verletzungen bei Mitarbeitern führen können.	→ Hier ist ein besonders intensives Training zu LOTO erforderlich.
Betroffene Mitarbeiter	→ Mitarbeiter, die Maschinen betätigen müssen, an denen Wartungs- oder Reparaturarbeiten mit LOTO durchgeführt werden, oder die sich in diesem Bereich aufhalten müssen.	→ Diese Mitarbeiter müssen über LOTO informiert sein und dürfen nicht versuchen, Absperrvorrichtungen zu entfernen.
Andere Mitarbeiter	→ Mitarbeiter, die in dem Bereich arbeiten, in dem die Sperrung und Kennzeichnung erfolgen.	→ Diese Mitarbeiter müssen die Bedeutung einer Absperrung kennen und wissen, dass sie diesem Bereich fernbleiben sollten.



Vergessen Sie auch nicht die folgenden besonderen Umstände:

- Schichtwechsel
- Fremdfirmen und ausgelagerte Wartungsarbeiten

Einhaltung gesetzlicher Vorschriften



EUROPA

Die **EG-Richtlinie 89/655** gibt „Mindestvorschriften für Sicherheit und Gesundheitsschutz bei Benutzung von Arbeitsmitteln durch Arbeitnehmer bei der Arbeit“ vor. Im Anhang dieser EG-Richtlinie wird unter Punkt 2.14 bestimmt, dass „jedes Arbeitsmittel mit deutlich erkennbaren Vorrichtungen ausgestattet sein muss, mit denen es von jeder einzelnen Energiequelle getrennt werden kann“.

Die **Norm EN 1037** für Sicherheitsgeräte definiert die Maßnahmen zur Energietrennung bei Maschinen und zur Verlustleistung, um die erneute Aktivierung gefährlicher Maschinen zu verhindern. Sie garantiert das sichere Arbeiten in einem risikobehafteten Bereich.

Die europäische Richtlinie **CEE 89/655** gibt „Mindestvorschriften für Sicherheit und Gesundheitsschutz für Arbeitnehmer bei der Wartung industrieller Maschinen“.



DEUTSCHLAND:

BetrSichV 2015 (Betriebssicherheitsverordnung)

Verordnung über Sicherheit und Gesundheitsschutz bei der Bereitstellung und Verwendung von Arbeitsmitteln beim Betrieb und bei Wartungsarbeiten.

Auszug aus BetrSichV 2015

§ 8 Schutzmaßnahmen bei Gefährdungen durch Energien, Ingangsetzen und Stillsetzen

Absatz 3: „Befehlseinrichtungen, die Einfluss auf die sichere Verwendung der Arbeitsmittel haben, müssen insbesondere gegen unbeabsichtigtes oder unbefugtes Betätigen gesichert sein.“

Absatz 4: „Arbeitsmittel dürfen nur absichtlich in Gang gesetzt werden können. Sofern erforderlich, muss das Ingangsetzen sicher verhindert werden können.“

§ 10 Instandhaltung und Änderung von Arbeitsmitteln

Absatz 3: Der Arbeitgeber hat alle erforderlichen Maßnahmen zu treffen, damit Instandhaltungsarbeiten sicher durchgeführt werden können.

(3) den Arbeitsbereich während der Instandhaltungsarbeiten abzusichern,

(6) Gefährdungen durch bewegte oder angehobene Arbeitsmittel oder deren Teile sowie durch gefährliche Energien oder Substanzen zu vermeiden,

(9) erforderliche Warn- und Gefahrenhinweise bezogen auf Instandhaltungsarbeiten an den Arbeitsmitteln zur Verfügung zu stellen,

Absatz 4: Werden bei Instandhaltungsmaßnahmen... solche Arbeiten unter Gefährdung durch Energie durchgeführt, so ist die Sicherheit der Beschäftigten während der Dauer dieser Arbeiten durch andere geeignete Maßnahmen zu gewährleisten.



ÖSTERREICH:

AschG – ArbeitnehmerInnenschutzgesetz – Bundesgesetz zu Arbeits- und Gesundheitsschutz

AM-VO – Arbeitsmittelverordnung (Ordinance on Work Equipment and Tools) – Vorschrift des Bundesministers für Wirtschaft und Arbeit über den Schutz der ArbeitnehmerInnen bei der Benutzung von Arbeitsmitteln, Paragraph 1, §17 (1)



SCHWEIZ:

- UVG – Gesetz zur obligatorischen Unfallversicherung

- VUV – Verordnung über die Verhütung von Unfällen und Berufskrankheiten

- Überschrift 1, Kapitel 2, Absatz 1, Art. 3; Überschrift 1, Kapitel 3, Absatz 2, Art. 30, 31

- Absatz 3, Art. 37; Absatz 4, Art. 43

- EKAS Richtlinie Nr. 6512 – Arbeitsmittel

Diese Vorschriften legen klar fest, dass bei einer Wartung, Einstellung oder Reinigung von Geräten diese sich in nicht betriebsbereitem Zustand befinden müssen und dass Vorrichtungen zu verwenden sind, die beispielsweise sicherstellen, dass eine Maschine nicht versehentlich aktiviert werden kann.



ITALIEN:

Die italienische Gesetzgebung (Direttiva 2001/45/CE del Parlamento europeo e del Consiglio del 27 giugno 2001 che modifica la direttiva 89/655/CEE) betrifft die Mindestvorschriften für Sicherheit und Gesundheitsschutz bei Benutzung von Arbeitsmitteln durch Arbeitnehmer bei der Arbeit.



FRANKREICH:

UTE C18-510 (elektrische Geräte): Das Blockieren einer Anlage ist die Durchführung aller Schritte, die notwendig sind, um die Anlage in einen sicheren Zustand zu versetzen und diesen zu erhalten, ihre Inbetriebnahme zu vermeiden und erkennbar zu machen, dass diese blockierte Anlage nicht in Betrieb genommen werden darf. Der Arbeitgeber muss sicherstellen, dass alle Sicherheitsmaßnahmen streng eingeführt und mit den geeigneten Mitteln regelmäßig überprüft wurden. Die Arbeitnehmer müssen alle erforderlichen Hilfsmittel zur Durchführung der Wartung verwenden.

Das Best-Practice-Dokument wurde vom INRS (Institut National de Recherche et de Sécurité) im November 2011 entwickelt: ED 6109

- Dekret 2010-1016 bezieht sich auf die Verpflichtungen des Arbeitgebers bei der Verwendung von temporären oder dauerhaften Elektroinstallationen.

- Arbeitsgesetzbuch (Artikel R4215-10) bezieht sich auf die Kennzeichnung der Leiter.

- Dekret 2010-1018 bezieht sich auf den Schutz vor elektrischen Risiken am Arbeitsplatz, Dekret 2010-2118 nennt die Abläufe, die bei Elektroinstallationen einzuhalten sind.

- Arbeitsgesetzbuch (Artikel R 4544-5): der Bereich der Installation, an dem gearbeitet wird (ohne Energie), muss gekennzeichnet und blockiert werden.

- Erlass vom 26. April 2012: Jeder Vorgang an elektrischen Geräten muss der neuen Norm NF C 18-510 entsprechen. Artikel 1 besagt, dass diese Norm in das französische Arbeitsgesetzbuch aufgenommen wurde.

Einhaltung gesetzlicher Vorschriften



SPANIEN:

Die spanische Richtlinie (REAL DECRETO 1215/1997, de 18 de julio por el que se establecen las disposiciones mínimas de seguridad y salud para la utilización por los trabajadores de los equipos de trabajo. BOE nº 188 07-08-1997) legt die Mindestvorschriften für Sicherheit und Gesundheitsschutz bei Benutzung von Arbeitsmitteln durch Arbeitnehmer bei der Arbeit fest.



NUR GROSSBRITANNIEN: BS7671:2008

In Großbritannien legen die Vorschriften über die Bereitstellung und Benutzung von Arbeitsmitteln – Vorschrift 19 – Trennung von Energiequellen fest: „Jeder Arbeitgeber hat gegebenenfalls sicherzustellen, dass Arbeitsmittel mit geeigneten Vorrichtungen versehen sind, um sie von allen Energiequellen zu trennen. Jeder Arbeitgeber ergreift geeignete Maßnahmen um sicherzustellen, dass bei der erneuten Verbindung zwischen Energiequelle und Arbeitsmittel Arbeitnehmer bei der Verwendung der Arbeitsmittel keinerlei Gesundheits- oder Sicherheitsrisiko ausgesetzt werden.“



USA (OSHA – OCCUPATIONAL SAFETY & HEALTH ADMINISTRATION, VEREINIGUNG FÜR ARBEITSSICHERHEIT UND GESUNDHEIT)

Die OSHA Vorschrift zur Kontrolle von gefährlichen Energiequellen (Lockout/Tagout) 1910.147 sieht vor, dass „Arbeitgeber ein Programm einführen und Verfahren einsetzen müssen, um geeignete Blockiervorrichtungen oder Kennzeichnungen an spannungsführenden Geräten anzubringen und Maschinen oder Geräte anderweitig zu deaktivieren, um eine unerwartete Wiedereinschaltung der Energie, ein versehentliches Starten der Maschine und das Freisetzen der gespeicherten Energie und damit Personenverletzungen zu verhindern.“



Die Einführung von LOCKOUT/TAGOUT ist in einigen EU-Ländern bereits gesetzlich vorgeschrieben und gilt als bewährte Praxis in allen europäischen Ländern!

ATEX-ZERTIFIZIERUNG

Die ATEX-Richtlinie umfasst zwei EU-Richtlinien, die die Geräte und die Arbeitsumgebung beschreiben, die erforderlich sind, um die Sicherheit in explosionsgefährdeten Bereichen zu gewährleisten.

Diese ATEX-Richtlinie wurde am Samstag, den 29. März 2014, unter der folgenden Bezeichnung veröffentlicht: Richtlinie 2014/34/EU des Europäischen Parlaments und des Rates vom 26. Februar 2014 zur Harmonisierung der Rechtsvorschriften der Mitgliedstaaten für Geräte und Schutzsysteme zur bestimmungsgemäßen Verwendung in explosionsgefährdeten Bereichen (Neufassung) – (Text von Bedeutung für den EWR) – Offizielles Amtsblatt der Europäischen Union L 96 vom 29.03.2014.

Bereiche, die in Zonen klassifiziert sind (0, 1, 2 für Gase, Dämpfe und Nebel sowie 20, 21, 22 für Staub), müssen vor Zündquellen geschützt werden. [1] Geräte und Schutzsysteme, die zum Einsatz in den Zonen vorgesehen sind, müssen die Vorgaben der Richtlinie erfüllen. Die Zonen 0 und 20 erfordern Geräte der Kategorie 1, die Zonen 1 und 21 erfordern Geräte der Kategorie 2, und die Zonen 2 und 22 erfordern Geräte der Kategorie 3. In den Zonen 0 und 20 ist die Explosionsgefahr am größten.

Geräte, die vor Juli 2003 im Einsatz waren, dürfen uneingeschränkt weiter verwendet werden, sofern die Sicherheit im Rahmen einer Risikoanalyse bestätigt wurde.

Ziel der Richtlinie 94/9/EC ist der freie Warenverkehr von ATEX-Geräten und -Schutzsystemen innerhalb der EU, da sich separate Test- und Dokumentationsverfahren der einzelnen Mitgliedstaaten erübrigen.

Die Vorschriften gelten für alle Geräte, die zur Verwendung in explosionsgefährdeten Bereichen vorgesehen sind, elektrisch sowie mechanisch, einschließlich Schutzsysteme. Es gibt zwei Gerätekategorien: I für den Bergbau, II für übrige Branchen. Die Richtlinie umfasst zahlreiche Geräte, darunter möglicherweise auch Geräte, die auf Bohrplattformen, in petrochemischen Anlagen, im Bergbau, in Getreidemühlen und in anderen möglicherweise explosionsgefährdeten Bereichen zum Einsatz kommen.

Mehrere Lockout-Vorrichtungen und Vorhängeschlösser von Brady sind ATEX-zertifiziert. Diese sind im Katalog entsprechend gekennzeichnet.



Das **Modul für Wartungsverfahren** bietet Hilfsmittel zur Optimierung regelmäßiger Geräteprüfungen. Durch Öffnen dieses Moduls können die Anwender folgende Aufgaben ausführen:

- Verwalten der Erstellung von Wartungsverfahren mit visuellen Anleitungen, die es Bedienern, Ingenieuren und Technikern erleichtern, die optimale Leistung der Maschinen und Geräte aufrechtzuerhalten
- Kontrollieren der Zugriffsprofile für Anwender, die zum Anzeigen, Bearbeiten und Erstellen von Vorlagen und Verfahren berechtigt sind
- Kostenlose mobile App für iOS oder Android, Mobiltelefone und Tablets



Das **Modul für enge Räume** ermöglicht es Anwendern, Analysen und Beurteilungen zu erstellen, Zutrittsgenehmigungen auszuarbeiten und den Verlauf der Zutrittsgenehmigungen für enge Räume zu erfassen.

- Kennzeichnen Sie Gefahren in engen Räumen und klassifizieren Sie einen Betriebsbereich, der als enger Raum gilt und für den daher eine Zutrittsgenehmigung erforderlich ist.
- Eintretende können Anforderungen für Zutrittsgenehmigungen zur Bewilligung online einreichen.
- Der Zutrittsverlauf wird für zukünftige Prüf- und Berichtszwecke protokolliert.



Jetzt herunterladen!

Laden Sie die iOS- oder Android-App herunter.



iOS



Android

Die cloud-basierte LINK360 Software bietet eine leistungsstarke Lösung hinsichtlich der Anforderungen, die an visuelle Informationen gestellt werden. Unternehmen stehen vor der Herausforderung, visuelle Informationen zu Geräten an mehreren Standorten zu verwalten und dabei die Skalierbarkeit und Nachhaltigkeit zu beachten.

Die Vorteile der LINK360™ Software

Vorschriften befolgen und Produktivitätsziele erreichen

- Korrigieren Sie im Handumdrehen Ungenauigkeiten, während Sie gleichermaßen eine sichere Arbeitsumgebung für Mitarbeiter schaffen und für ein optimales Maß an Geräteschutz sorgen.
- Vermeiden Sie verwirrende Kennzeichnungen sowie Verständnis- und Übersetzungsprobleme, indem Sie minutenschnell eindeutige, präzise und einfach zu befolgende Sicherheitskennzeichnungen erstellen.

Gewährleistung der Kontinuität und Skalierbarkeit

- Erteilen Sie Berechtigungen und Rechte zum Anzeigen, Bearbeiten und Erstellen von Vorlagen und Verfahren für standortübergreifende Standardverwendungen.
- Vermeiden Sie die Verwendung unterschiedlicher Formate, Symbole und Sprachen bei den visuellen Gerätekennzeichnungen im gesamten Unternehmen für eine präzise und klare Kommunikation.

Leistungsniveau halten und verbessern

- Da Geräte Veränderungen erfahren, bringen Sie diese mithilfe von Warnhinweisen für Prüfungen, Benachrichtigungen und Berichten auf dem neuesten Stand.
- Überwachen, messen und verbessern Sie die Effizienz der Verfahren ganz einfach.

Sicherer Zugriff auf die Daten Ihres Unternehmens

- Die Datenübertragung erfolgt über SSL-Verschlüsselung (Secured Socket Layer - SSL).
- Legen Sie die benutzerdefinierten Zutrittsgenehmigungen fest, die den Zutritt zu Anlagen, Bereichen und Geräten beschränken oder gewähren.



Besuchen Sie www.bradyeurope.com/LOT0services, um sich das Video anzusehen oder eine Vorführung anzufordern.



Effektive Kontrolle gefährlicher Energie

Dient zur Abschaltung der Energie und Trennung aller potentiell gefährlichen Energiequellen, die Produktions- oder Anlagebetriebsmaschinen versorgen, damit die Arbeitsmittel sicher gewartet und instandgehalten werden können.

Vorrichtungen zur Energie-Isolation – eine mechanische Vorrichtung, die Freisetzung von Energie physikalisch verhindert, wie beispielsweise

- manuell betriebene Schutzschalter
- Trennschalter
- Durchgangsventile, Kugelhähne, Drosselklappen



Gefährliche Energiequellen, für die LOTO das ideale Kontrollmittel ist:

- Elektrik
- Mechanik
- Pneumatik
- Hydraulik
- Flüssige und gasförmige Chemikalien
- Thermik
- Heiße Flächen und Substanzen
- Gravitationsbedingte Gefahrenquellen
- Gegenstände oder Arbeitsmittel über Kopf, die herunterfallen und zerschmettern können
- Sonstige gespeicherte Energie
- Ein mitten in der Bewegung gestopptes Schwungrad, verbleibende elektrische Energie, die abgelassen werden muss

Denken Sie daran, dass bei Produktions-, Anlagen- oder Fabrikmaschinen häufig mehr als 2 Energieformen vorhanden sind.





Vorhängeschlösser

Die hochwertigen Vorhängeschlösser von Brady eignen sich ideal für Lockout/Tagout-Lösungen.

- 16 Wählen Sie das richtige Vorhängeschloss für Ihre Anwendung
- 18 Schlüsseleinteilungen und kundenspezifische Gravuren
- 19 Standard Sicherheitsschlösser
- 20 Kompakte Sicherheitsschlösser
- 21 Kompakte Sicherheitsschlösser mit Kabelbügel
- 22 Hochsicherheitsschlösser
- 22 Messingvorhängeschlösser
- 23 Aluminiumvorhängeschlösser
- 24 Kompakte Aluminiumvorhängeschlösser
- 25 Laminierte Stahlvorhängeschlösser
- 25 Ultimative Sicherheitsschlösser
- 26 Vollständig isolierte Schlösser
- 26 Messingvorhängeschlösser mit Edelstahlbügel
- 26 Messingvorhängeschlösser mit Bügel aus gehärtetem Stahl
- 26 Kombinationsschloss
- 27 Etiketten für Vorhängeschlösser
- 28 Pflege-Spray
- 28 Kabel & Ketten



Wählen Sie das richtige Vorhängeschloss für Ihre Anwendung



	Kompakte Sicherheits- schlösser	Kompakte Sicherheits- schlösser mit Kabelbügel	Standard Sicherheits- schlösser	Sicherheitsschlösser aus Nylon	Sicherheitsschlösser mit langem Gehäuse
Seite	20	21	19	19	19
Haupteinsatzbereich	Elektrik Lockout-Vorrichtungen	Elektrik Lockout-Vorrichtungen	Industrielle Sicherheit	Elektrik	Industrielle Sicherheit
Haupteigenschaft	Kompakt und leicht	Kompakt und leicht	Nicht leitendes Gehäuse	Nicht leitendes Gehäuse funkenfrei	Nicht leitendes Gehäuse funkenfrei
Hauptvorteil	Ideal für kleine Geräte, Schalttafeln und Lockout- Vorrichtungen	Ideal für kleine Geräte, Schalttafeln und Lockout- Vorrichtungen	Keine Gefahr für Lichtbogenüberschlag	Keine Gefahr für Lichtbogenüberschlag	Zweisprachige Etiketten
Gehäusematerial	Nylon	Nylon	Nylon	Nylon	Nylon
Bügel () nur auf Anfrage					
Edelstahl					
Gehärteter Stahl			38/(75)		38
Nylon				38	(38)
Aluminium	25/38/50/75		(38/75)		(38)
Messing					
Nylonummantelter Stahl					
PVC-überzogenes Stahlkabel		200/400			
Durchmesser	4.7	4.7	6.5	6.5	6.5
Farben () nur auf Anfrage					
Rot	•	•	•	•	•
Gelb	•	•	•	•	•
Schwarz	•	•	•	•	•
Blau	•	•	•	•	•
Grün	•	•	•	•	•
Orange	•	•	•	•	•
Grau	•	•	•	•	(•)
Weiß	•	•	•	•	(•)
Braun	•	•	•	•	(•)
Violett	•	•	•	•	(•)
Schlüsseleinteilungen					
KD	•	•	•	•	•
KA	•	•	•	•	•
MK	•	•	•	•	•
GMK	•	•	•	•	•
Schlüsselregistrierung	•	•	•	•	•
Anzahl Schlüssel für KD	1	1	1	1	1
Anzahl Schlüssel für KA/MK/GMK	2	2	2	2	2
Schließzwang	•	•	•	•	•
Anzahl Pins	5	5	6	6	6
Gravur					
Vorderseite	•	•	•	•	•
Rückseite	•	•	•	•	•
Seite	•	•	•	•	•
Unterseite					
Schlüssel	•	•	•	•	•
Im Lieferumfang enthaltene Etiketten	EN/FR	EN/FR	EN/FR	EN/FR	EN/FR, EN/ES
Kombinierbar mit					
Kompakte Sicherheitsschlösser	•	•	•	•	•
Kompakte Sicherheitsschlösser mit Kabelbügel	•	•	•	•	•
Standard Sicherheitsschlösser	•	•	•	•	•
Sicherheitsschlösser aus Nylon	•	•	•	•	•
Sicherheitsschlösser mit langem Gehäuse	•	•	•	•	•
Kompakte Aluminiumvorhängeschlösser	•	•	•	•	•
Aluminiumvorhängeschlösser	•	•	•	•	•
Hochsicherheitsschlösser					

(x) : Größe / Farbe sind nur auf Anfrage erhältlich.

Wählen Sie das richtige Vorhängeschloss für Ihre Anwendung



Kompakte Aluminium-vorhängeschlösser

24

Im Außenbereich; Lockout-Vorrichtungen

Kompakt und leicht

Ideal für kleine Geräte und Lockout-Vorrichtungen

Aluminium

Aluminium-vorhängeschlösser

23

Im Außenbereich

Hochtemperaturbeständig

Hochtemperaturbeständig

Aluminium

Hochsicherheitsschlösser

22

Für elektrische Anwendungen

Fester Vollaluminiumkern mit Stahlbügel, nylonummanteltes Gehäuse

Hohe physikalische Beständigkeit und starke Isolierung gegen Stromschlag

Nylonummanteltes Aluminium

Schlösser aus Stahl

25

Sehr raue Umgebungen

Einzel beschichtete Gehäuseteile

Ausgezeichneter Rostschutz

Stahl

Schlösser aus Messing

22

Entflammare und explosionsgefährdete Umgebung

Aus massivem Messing

Funkenbeständig

Messing

20/38/51 (75)

25/40/50/75

25/40/75

21

38/75

4,7

6,5

6,5

7

6,5

•

•

•

•

•

•

•

•

•

•

•

•

•

•

•

•

•

•

•

•

•

•

•

•

•

•

•

•

•

•

•

(•)

•

•

•

•

•

•

•

•

(•)

(•)

(•)

•

•

(•)

•

(•)

•

•

•

•

•

•

•

•

•

•

•

•

•

•

•

•

•

•

•

•

•

•

•

•

•

•

•

1

2

1

1

2

2

2

1

2

2

•

(auf Anfrage)

• (ohne Schließzwang auf Anfrage)

•

(auf Anfrage)

5

6

6

5

4

•

•

•

•

•

•

•

•

•

•

•

•

•

•

•

•

•

•

•

•

EN/FR/ES

•

•

•

•

•

•

•

•

•

•

•

•

Schlüsseleinteilungen



Keyed Different (Bestellnummern in dieser Broschüre)

Standardmäßig werden die Vorhängeschlösser von Brady mit als „Keyed Different“ geliefert. Dies bedeutet, dass der Schlüssel für ein Schloss kein anderes öffnen sollte. Die Vorhängeschlösser von Brady verwenden Zylinder mit 5 oder 6 Pins, die für höchste Sicherheit sorgen. Sowohl die Zylinder als auch die Schlüssel sind nach anspruchsvollen Standards präzisionsgefertigt. Auf diese Weise können wir eine größere Anzahl an eindeutigen Schlüsseln anbieten als bei anderen Schlössern mit derselben Anzahl an Pins. Dies macht die Wahrscheinlichkeit sehr gering, dass Sie jemals doppelte Schlösser erhalten. Um zu garantieren, dass jedes Schloss unterschiedlich ist, können wir Ihre Vorhängeschlösser kartographieren und so sicherstellen, dass sich jedes Ihrer Vorhängeschlösser von Brady von den anderen unterscheidet (kontaktieren Sie Ihren Brady Fachhändler, um weitere Informationen zu erhalten).

*Kompakte Vorhängeschlösser mit Kabelbügel sind sowohl in Keyed Different- als auch in Keyed Alike-Ausführung als Standardprodukte erhältlich – siehe Seite 21



Keyed Alike (auf Anfrage)

Bei Keyed Alike lassen sich alle Vorhängeschlösser in einer Gruppe mit demselben Schlüssel öffnen. Diese Option ist dann von Vorteil, wenn einem Mitarbeiter mehrere Vorhängeschlösser zugewiesen sind.

*Kompakte Vorhängeschlösser mit Kabelbügel sind sowohl in Keyed Different- als auch in Keyed Alike-Ausführung als Standardprodukte erhältlich – siehe Seite 21

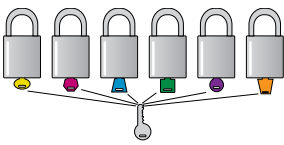

Master Keyed (auf Anfrage)

Ein Master Key kann verwendet werden, um mehrere Vorhängeschlösser zu öffnen, die ansonsten mit unterschiedlichen Schlüsseln zu öffnen wären. So können Vorarbeiter im Notfall ein Schloss leicht öffnen. Damit Mitarbeiter die exklusive Kontrolle behalten, sollte der Master Key an einem sicheren Ort aufbewahrt werden, der nur für Führungskräfte zugänglich ist.

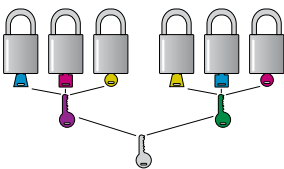

Grand Master Keyed (auf Anfrage)

Das Generalschlüssel-System kann auf mehrere Teams ausgeweitet werden. Auf diese Weise hat jedes Team einen Master Key, und alle Vorhängeschlösser aller Teams können bei Bedarf mit einem ‚Grand‘ Master Key geöffnet werden.



Lasergravur - Individualisieren Sie ihre Vorhängeschlösser

Wenn die Schlösser Ihres Sicherheitssystems individuellen Mitarbeitern zugewiesen sind, ist es sinnvoll, den Namen der Person auf das Schloss gravieren zu lassen. So werden die Schlösser von den Arbeitern nicht vertauscht und es wird eine klare Zuordnung geschaffen.

Sie können bei bestimmten Schlössern auch die Funktion oder eine Nummerierung auf das Gehäuse gravieren lassen.

Wir bieten jede Art von Schlossgravur an, ganz nach Wunsch.

Zu liefernde Informationen:

- Zu bedruckende Seite (vorne, hinten, rechts, links ...)
- Größe der Gravur:
 - Standard: 4mm Höhe für Standardschlösser; 3mm Höhe für kompakte Schlösser
 - XL: 6mm Höhe für Standardschlösser, 4mm Höhe für kompakte Schlösser
- dxf, ai, plt, oder eps-Datei für die Gravur des Logos

Wenn Sie weitere Informationen benötigen, fragen Sie uns einfach, welche unterschiedlichen Möglichkeiten es gibt.



Standard Sicherheitsschlösser

In verschiedenen Bügelgrößen, Materialien und Farben erhältlich!

- Standardmäßig mit Bügel aus gehärtetem Stahl für optimale Sicherheit oder mit Nylonbügel zur Unterbrechung des Stromflusses vom Bügel zum Schlüssel
- Aluminiumbügel für deutlich weniger Gewicht auf Anfrage erhältlich
- In 10 verschiedenen Farben erhältlich
- Schließzwangsystem (Schlüssel wird erst durch sicheres Schließen des Vorhängeschlosses freigegeben)
- Lasergravur möglich*

Die Schlösser werden mit Keyed Different-Schlüsseinteilung geliefert. 1 Schlüssel pro Vorhängeschloss. Kundenspezifische Schlüsseinteilungen sind möglich. Etiketten für Vorhängeschlösser auf Englisch/Französisch für Standard & Nylon, Englisch/Französisch und Englisch/Spanisch für Ausführung mit langem Gehäuse.

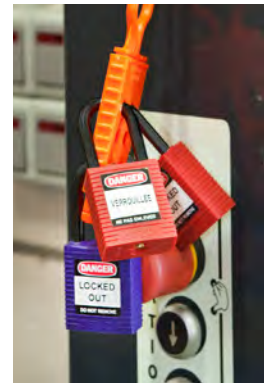

Standard Sicherheitsschlösser mit Bügel aus gehärtetem Stahl

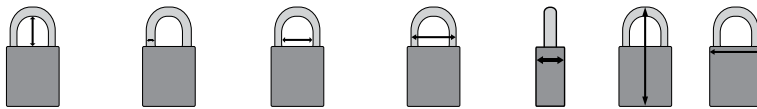

Bestellnummer	Farbe	Lichte Bügelhöhe (mm)	Bügelstärke (mm)	Lichte Bügelbreite (mm)	Bügelbreite (mm)	Tiefe (mm)	Höhe (mm)	Breite (mm)	Anzahl
051344	Blau	38,00	6,50	20,00	33,00	19,50	86,50	38,50	6
813636	Braun	38,00	6,50	20,00	33,00	19,50	86,50	38,50	6
051346	Gelb	38,00	6,50	20,00	33,00	19,50	86,50	38,50	6
814113	Grau	38,00	6,50	20,00	33,00	19,50	86,50	38,50	6
051345	Grün	38,00	6,50	20,00	33,00	19,50	86,50	38,50	6
051347	Orange	38,00	6,50	20,00	33,00	19,50	86,50	38,50	6
051339	Rot	38,00	6,50	20,00	33,00	19,50	86,50	38,50	6
051353	Schwarz	38,00	6,50	20,00	33,00	19,50	86,50	38,50	6
813637	Violett	38,00	6,50	20,00	33,00	19,50	86,50	38,50	6
813638	Weiß	38,00	6,50	20,00	33,00	19,50	86,50	38,50	6

*Gravierung auf Vorderseite & Rückseite möglich



Standard Sicherheitsschlösser mit Bügel aus Nylon

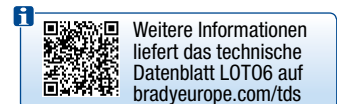
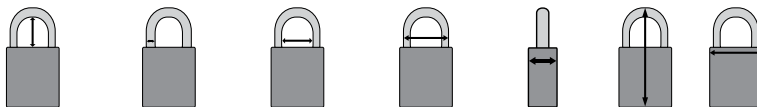

Bestellnummer	Farbe	Lichte Bügelhöhe (mm)	Bügelstärke (mm)	Lichte Bügelbreite (mm)	Bügelbreite (mm)	Tiefe (mm)	Höhe (mm)	Breite (mm)	Anzahl
813593	Blau	38,00	6,50	20,00	33,00	19,50	86,50	38,00	6
813639	Braun	38,00	6,50	20,00	33,00	19,50	86,50	38,00	6
813596	Gelb	38,00	6,50	20,00	33,00	19,50	86,50	38,00	6
814154	Grau	38,00	6,50	20,00	33,00	19,50	86,50	38,00	6
813597	Grün	38,00	6,50	20,00	33,00	19,50	86,50	38,00	6
813598	Orange	38,00	6,50	20,00	33,00	19,50	86,50	38,00	6
813594**	Rot	38,00	6,50	20,00	33,00	19,50	86,50	38,00	6
813595	Schwarz	38,00	6,50	20,00	33,00	19,50	86,50	38,00	6
813640	Violett	38,00	6,50	20,00	33,00	19,50	86,50	38,00	6
813641	Weiß	38,00	6,50	20,00	33,00	19,50	86,50	38,00	6

*Gravierung auf Vorderseite & Rückseite möglich

**Dieses Produkt entspricht der ATEX-Richtlinie für Geräte.



Sicherheitsschlösser - Langes Gehäuse

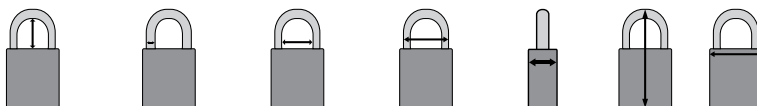

Bestellnummer	Farbe	Lichte Bügelhöhe (mm)	Bügelstärke (mm)	Lichte Bügelbreite (mm)	Bügelbreite (mm)	Tiefe (mm)	Höhe (mm)	Breite (mm)	Anzahl
834462	Blau	38,00	6,50	20,00	33,00	19,50	122,00	38,00	6
834465	Gelb	38,00	6,50	20,00	33,00	19,50	122,00	38,00	6
834466	Grün	38,00	6,50	20,00	33,00	19,50	122,00	38,00	6
834467	Orange	38,00	6,50	20,00	33,00	19,50	122,00	38,00	6
834464	Rot	38,00	6,50	20,00	33,00	19,50	122,00	38,00	6
834463	Schwarz	38,00	6,50	20,00	33,00	19,50	122,00	38,00	6

Ausführung mit langem Gehäuse: die Farben Violett, Braun, Grau und Weiß sind auf Anfrage für große Abnahmemengen erhältlich.

*Gravierung auf Vorderseite, Rückseite und an den Seiten möglich





Kompakte Sicherheitsschlösser

Kompakte & leichte Vorhängeschlösser – benutzerfreundlich und sorgt für eine effiziente Energiekontrolle!

- Nicht leitendes Nylongehäuse und Aluminiumbügel
- Das Mindestgewicht für dieses Vorhängeschloss ist nur 40 g
- Schließzwang
- Maximale Betriebstemperatur: 120°C
- Die Farbcodierung ermöglicht eine leichte Zuordnung der Lockout-Teams im Rahmen von Wartungsprogrammen
- Der kleine Bügeldurchmesser ist für Lockout-Vorrichtungen mit 5-mm-Löchern ideal
- Optional: Lasergravur vorne, hinten und an den Seiten

Die Schlösser werden mit Keyed Different-Schlüsseinteilung geliefert. Mit jedem Schloss wird ein Schlüssel geliefert. Kundenspezifische Schlüsseinteilung ist möglich. Schlösser werden mit Etiketten für Vorhängeschlösser auf Englisch/Französisch geliefert.

i Das kompakte Sicherheitsschloss ist die perfekte Lösung, wenn nur wenig Platz zur Verfügung steht und wenn Vorhängeschlösser benötigt werden, die leicht zu tragen sind. Wenn eine besonders hohe Strapazierfähigkeit erforderlich ist, informieren Sie sich über das Brady-Sortiment an Vorhängeschlössern mit einem Bügeldurchmesser von 6,50 mm.

i Weitere Informationen liefert das technische Datenblatt LOTO9 auf bradyeurope.com/tds

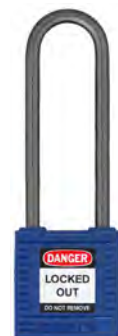
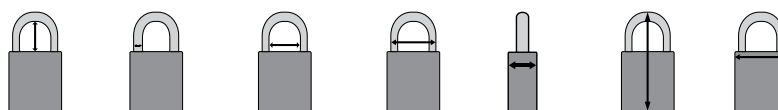

Bestellnummer	Farbe	Lichte Bügelhöhe (mm)	Bügelstärke (mm)	Lichte Bügelbreite (mm)	Bügelbreite (mm)	Tiefe (mm)	Höhe (mm)	Breite (mm)	Anzahl
Bügelhöhe: 25 mm									
814114	Blau	25,00	4,70	17,00	26,00	16,00	64,00	32,00	6
814120	Braun	25,00	4,70	17,00	26,00	16,00	64,00	32,00	6
814117	Gelb	25,00	4,70	17,00	26,00	16,00	64,00	32,00	6
814123	Grau	25,00	4,70	17,00	26,00	16,00	64,00	32,00	6
814118	Grün	25,00	4,70	17,00	26,00	16,00	64,00	32,00	6
814119	Orange	25,00	4,70	17,00	26,00	16,00	64,00	32,00	6
814116*	Rot	25,00	4,70	17,00	26,00	16,00	64,00	32,00	6
814115	Schwarz	25,00	4,70	17,00	26,00	16,00	64,00	32,00	6
814121	Violett	25,00	4,70	17,00	26,00	16,00	64,00	32,00	6
814122	Weiß	25,00	4,70	17,00	26,00	16,00	64,00	32,00	6
Bügelhöhe: 38 mm									
814124	Blau	38,00	4,70	17,00	26,00	16,00	77,00	32,00	6
814130	Braun	38,00	4,70	17,00	26,00	16,00	77,00	32,00	6
814127	Gelb	38,00	4,70	17,00	26,00	16,00	77,00	32,00	6
814133	Grau	38,00	4,70	17,00	26,00	16,00	77,00	32,00	6
814128	Grün	38,00	4,70	17,00	26,00	16,00	77,00	32,00	6
814129	Orange	38,00	4,70	17,00	26,00	16,00	77,00	32,00	6
814126*	Rot	38,00	4,70	17,00	26,00	16,00	77,00	32,00	6
814125	Schwarz	38,00	4,70	17,00	26,00	16,00	77,00	32,00	6
814131	Violett	38,00	4,70	17,00	26,00	16,00	77,00	32,00	6
814132	Weiß	38,00	4,70	17,00	26,00	16,00	77,00	32,00	6
Bügelhöhe: 50 mm									
814134	Blau	50,00	4,70	17,00	26,00	16,00	99,00	32,00	6
814140	Braun	50,00	4,70	17,00	26,00	16,00	99,00	32,00	6
814137	Gelb	50,00	4,70	17,00	26,00	16,00	99,00	32,00	6
814143	Grau	50,00	4,70	17,00	26,00	16,00	99,00	32,00	6
814138	Grün	50,00	4,70	17,00	26,00	16,00	99,00	32,00	6
814139	Orange	50,00	4,70	17,00	26,00	16,00	99,00	32,00	6
814136*	Rot	50,00	4,70	17,00	26,00	16,00	99,00	32,00	6
814135	Schwarz	50,00	4,70	17,00	26,00	16,00	99,00	32,00	6
814141	Violett	50,00	4,70	17,00	26,00	16,00	99,00	32,00	6
814142	Weiß	50,00	4,70	17,00	26,00	16,00	99,00	32,00	6
Bügelhöhe: 75 mm									
814144	Blau	75,00	4,70	17,00	26,00	16,00	114,00	32,00	6
814150	Braun	75,00	4,70	17,00	26,00	16,00	114,00	32,00	6
814147	Gelb	75,00	4,70	17,00	26,00	16,00	114,00	32,00	6
814153	Grau	75,00	4,70	17,00	26,00	16,00	114,00	32,00	6
814148	Grün	75,00	4,70	17,00	26,00	16,00	114,00	32,00	6
814149	Orange	75,00	4,70	17,00	26,00	16,00	114,00	32,00	6
814146*	Rot	75,00	4,70	17,00	26,00	16,00	114,00	32,00	6
814145	Schwarz	75,00	4,70	17,00	26,00	16,00	114,00	32,00	6
814151	Violett	75,00	4,70	17,00	26,00	16,00	114,00	32,00	6
814152	Weiß	75,00	4,70	17,00	26,00	16,00	114,00	32,00	6

*Dieses Produkt entspricht der ATEX-Richtlinie für Geräte.

Kompakte Sicherheitsschlösser mit Kabelbügel

Kompakte & leichte Vorhängeschlösser – für eine benutzerfreundliche und effiziente Energiekontrolle!



- Gehäuse aus nicht leitendem Nylon, PVC-überzogenes Stahlkabel
- Mindestgewicht für das Vorhängeschloss ist nur 40 g
- Schließzwangsystem
- Maximale Betriebstemperatur: 120 °C
- Der kleine Kabeldurchmesser eignet sich ideal zum Absperren von Geräten mit Löchern von 5 mm, die nahe aneinander liegen.
- Lasergravur vorne, hinten und an den Seiten möglich

Die Schlösser werden mit Keyed Different- oder Keyed Alike-Schlüsseinteilung geliefert. Mit jedem Vorhängeschloss wird 1 Schlüssel geliefert. Kundenspezifische Schlüsseinteilung ist möglich. Vorhängeschlösser werden mit englischen/französischen Etiketten geliefert.



Bestellnummer	Farbe	Lichte Bügelhöhe (mm)	Bügelstärke (mm)	Lichte Bügelbreite (mm)	Bügelbreite (mm)	Tiefe (mm)	Breite (mm)	Anzahl
Kabellänge 200 mm								
KA (Keyed alike)								
146128	● Rot	106,68	4,70	17,00	26,00	16,00	32,00	6
146129	● Gelb	106,68	4,70	17,00	26,00	16,00	32,00	6
146130	● Blau	106,68	4,70	17,00	26,00	16,00	32,00	6
146131	● Grün	106,68	4,70	17,00	26,00	16,00	32,00	6
195946	● Schwarz	106,68	4,70	17,00	26,00	16,00	32,00	6
195947	● Braun	106,68	4,70	17,00	26,00	16,00	32,00	6
195948	● Grau	106,68	4,70	17,00	26,00	16,00	32,00	6
195949	● Orange	106,68	4,70	17,00	26,00	16,00	32,00	6
195950	● Violett	106,68	4,70	17,00	26,00	16,00	32,00	6
195951	○ Weiß	106,68	4,70	17,00	26,00	16,00	32,00	6
KD (Keyed different)								
146120	● Rot	106,68	4,70	17,00	26,00	16,00	32,00	1
146121	● Gelb	106,68	4,70	17,00	26,00	16,00	32,00	1
146122	● Blau	106,68	4,70	17,00	26,00	16,00	32,00	1
146123	● Grün	106,68	4,70	17,00	26,00	16,00	32,00	1
195934	● Schwarz	106,68	4,70	17,00	26,00	16,00	32,00	1
195935	● Braun	106,68	4,70	17,00	26,00	16,00	32,00	1
195936	● Grau	106,68	4,70	17,00	26,00	16,00	32,00	1
195937	● Orange	106,68	4,70	17,00	26,00	16,00	32,00	1
195938	● Violett	106,68	4,70	17,00	26,00	16,00	32,00	1
195939	○ Weiß	106,68	4,70	17,00	26,00	16,00	32,00	1
195972	● Rot	106,68	4,70	17,00	26,00	16,00	32,00	6
195973	● Gelb	106,68	4,70	17,00	26,00	16,00	32,00	6
195974	● Blau	106,68	4,70	17,00	26,00	16,00	32,00	6
195975	● Grün	106,68	4,70	17,00	26,00	16,00	32,00	6
195980	● Schwarz	106,68	4,70	17,00	26,00	16,00	32,00	6
195981	● Braun	106,68	4,70	17,00	26,00	16,00	32,00	6
195982	● Grau	106,68	4,70	17,00	26,00	16,00	32,00	6
195983	● Orange	106,68	4,70	17,00	26,00	16,00	32,00	6
195984	● Violett	106,68	4,70	17,00	26,00	16,00	32,00	6
195985	○ Weiß	106,68	4,70	17,00	26,00	16,00	32,00	6
Kabellänge 400 mm								
KA (Keyed alike)								
146132	● Rot	203,20	4,70	17,00	26,00	16,00	32,00	6
146133	● Gelb	203,20	4,70	17,00	26,00	16,00	32,00	6
146134	● Blau	203,20	4,70	17,00	26,00	16,00	32,00	6
146135	● Grün	203,20	4,70	17,00	26,00	16,00	32,00	6
195952	● Schwarz	203,20	4,70	17,00	26,00	16,00	32,00	6
195953	● Braun	203,20	4,70	17,00	26,00	16,00	32,00	6
195954	● Grau	203,20	4,70	17,00	26,00	16,00	32,00	6
195955	● Orange	203,20	4,70	17,00	26,00	16,00	32,00	6
195956	● Violett	203,20	4,70	17,00	26,00	16,00	32,00	6
195957	○ Weiß	203,20	4,70	17,00	26,00	16,00	32,00	6
KD (Keyed different)								
146124	● Rot	203,20	4,70	17,00	26,00	16,00	32,00	1
146125	● Gelb	203,20	4,70	17,00	26,00	16,00	32,00	1
146126	● Blau	203,20	4,70	17,00	26,00	16,00	32,00	1
146127	● Grün	203,20	4,70	17,00	26,00	16,00	32,00	1
195940	● Schwarz	203,20	4,70	17,00	26,00	16,00	32,00	1
195941	● Braun	203,20	4,70	17,00	26,00	16,00	32,00	1
195942	● Grau	203,20	4,70	17,00	26,00	16,00	32,00	1
195943	● Orange	203,20	4,70	17,00	26,00	16,00	32,00	1
195944	● Violett	203,20	4,70	17,00	26,00	16,00	32,00	1
195945	○ Weiß	203,20	4,70	17,00	26,00	16,00	32,00	1
195976	● Rot	203,20	4,70	17,00	26,00	16,00	32,00	6
195977	● Gelb	203,20	4,70	17,00	26,00	16,00	32,00	6
195978	● Blau	203,20	4,70	17,00	26,00	16,00	32,00	6
195979	● Grün	203,20	4,70	17,00	26,00	16,00	32,00	6
195986	● Schwarz	203,20	4,70	17,00	26,00	16,00	32,00	6
195987	● Braun	203,20	4,70	17,00	26,00	16,00	32,00	6
195988	● Grau	203,20	4,70	17,00	26,00	16,00	32,00	6
195989	● Orange	203,20	4,70	17,00	26,00	16,00	32,00	6
195990	● Violett	203,20	4,70	17,00	26,00	16,00	32,00	6
195991	○ Weiß	203,20	4,70	17,00	26,00	16,00	32,00	6



Hochsicherheitsschlösser

Aluminiumgehäuse und Stahlbügel mit Nylonschutz

- Vollaluminiumkern mit Stahlbügel für höchste physikalische Beständigkeit
- Gehäuse und Bügel sind gegen Stromschläge isoliert
- NANO PROTECT™-Bügel für außergewöhnliche Korrosionsbeständigkeit
- Eigensicher
- Automatische Verriegelung für mehr Benutzerfreundlichkeit
- Kompakt und leicht
- Der präzisionsgefertigte Zylinder mit 6 Pins bietet höhere Manipulationssicherheit
- Mit langem Gehäuse erhältlich auf Anfrage (zweisprachige Etikettierung)
- Schließzwangsystem (Schlüssel wird erst durch sicheres Schließen des Vorhängeschlosses freigegeben), Ausführung ohne Schließzwangsystem auf Anfrage erhältlich
- Gravierung vorne, hinten und an den Seiten möglich

Die Schlösser werden mit Keyed Different-Schlüsseinteilung geliefert. Mit jedem Schloss wird 1 Schlüssel geliefert. Kundenspezifische Schlüsseinteilungsmöglichkeiten auf Anfrage erhältlich. Etiketten für Vorhängeschlösser auf englisch/französisch/spanisch mitgeliefert.

Weitere Informationen liefert das technische Datenblatt LOTO73 auf bradyeurope.com/tds

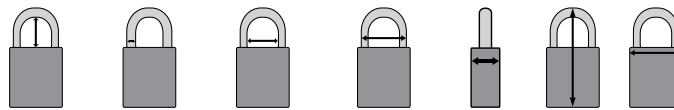

Bestellnummer	Farbe	Lichte Bügelhöhe (mm)	Bügelstärke (mm)	Lichte Bügelbreite (mm)	Bügelbreite (mm)	Tiefe (mm)	Höhe (mm)	Breite (mm)	Anzahl
Bügelhöhe: 38 mm									
834468	Blau	38,00	6,50	20,00	33,00	20,00	90,00	40,00	6
834471	Gelb	38,00	6,50	20,00	33,00	20,00	90,00	40,00	6
834472	Grün	38,00	6,50	20,00	33,00	20,00	90,00	40,00	6
834473	Orange	38,00	6,50	20,00	33,00	20,00	90,00	40,00	6
834470	Rot	38,00	6,50	20,00	33,00	20,00	90,00	40,00	6
834469	Schwarz	38,00	6,50	20,00	33,00	20,00	90,00	40,00	6
Bügelhöhe: 75 mm									
834474	Blau	75,00	6,50	20,00	33,00	20,00	127,00	40,00	6
834477	Gelb	75,00	6,50	20,00	33,00	20,00	127,00	40,00	6
834478	Grün	75,00	6,50	20,00	33,00	20,00	127,00	40,00	6
834479	Orange	75,00	6,50	20,00	33,00	20,00	127,00	40,00	6
834476	Rot	75,00	6,50	20,00	33,00	20,00	127,00	40,00	6
834475	Schwarz	75,00	6,50	20,00	33,00	20,00	127,00	40,00	6

Die Farben Violett, Braun, Silber und Weiß sind auf Anfrage für große Abnahmemengen erhältlich.



Messingvorhängeschlösser

Rostfreie Schlösser

- Gehäuse und Bügel aus massivem Messing
- Funkenbeständig und ideal für den Einsatz in brandgefährdeten Umgebungen geeignet
- Korrosionsbeständig
- Zylinder mit 6 Pins bietet mehr einzigartige Schlüsselprofile und höhere Fälschungssicherheit
- Die Schlösser sind durch eine farbige Vinylummantelung geschützt
- Ohne Schließzwangsystem, Ausführung mit Schließzwangsystem auf Anfrage erhältlich (Schlüssel wird erst durch sicheres Schließen des Vorhängeschlosses freigegeben)
- Gravierung auf Boden & Schlüssel möglich

Die Schlösser werden mit Keyed Different-Schlüsseinteilung geliefert. Mit jedem Schloss werden 2 Schlüssel geliefert. Kundenspezifische Schlüsseinteilung ist möglich.

Weitere Informationen liefert das technische Datenblatt LOTO13 auf bradyeurope.com/tds

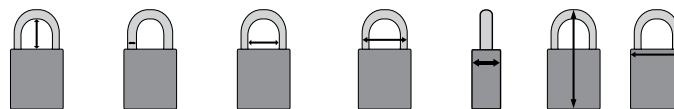

Bestellnummer	Farbe	Lichte Bügelhöhe (mm)	Bügelstärke (mm)	Lichte Bügelbreite (mm)	Bügelbreite (mm)	Tiefe (mm)	Höhe (mm)	Breite (mm)	Anzahl
051355	Blau	21,00	6,50	20,50	33,50	17,00	60,00	43,00	12
051357	Gelb	21,00	6,50	20,50	33,50	17,00	60,00	43,00	12
051358	Grau	21,00	6,50	20,50	33,50	17,00	60,00	43,00	12
051356	Grün	21,00	6,50	20,50	33,50	17,00	60,00	43,00	12
051354*	Rot	21,00	6,50	20,50	33,50	17,00	60,00	43,00	12
051359	Schwarz	21,00	6,50	20,50	33,50	17,00	60,00	43,00	12

*Dieses Produkt entspricht der ATEX-Richtlinie für Geräte.

Aluminiumvorhängeschlösser

Unsere Vorhängeschlösser haben ein stabiles Gehäuse und einen Bügel aus Aluminium und sind dadurch erstaunlich leicht und einfach zu verwenden.

- Gehäuse aus eloxiertem Aluminium
- Mit Aluminiumbügel
- Auf Anfrage mit Bügel aus gehärtetem Stahl oder Edelstahl erhältlich
- Korrosionsbeständigkeit
- Gravur auf der Vorder-, Rück-, Unterseite und Seite sowie auf dem Schlüssel möglich
- Etiketten für die Schlösser sind separat erhältlich (siehe Seite 27)
- Ohne Schließzwangsystem, Ausführung mit Schließzwangsystem auf Anfrage erhältlich (Schlüssel wird erst durch sicheres Schließen des Vorhängeschlosses freigegeben)

Die Vorhängeschlösser werden mit Keyed Different-Schlüsseinteilung geliefert. Zu jedem Schloss gibt es 2 Schlüssel, und es besteht kein Schließzwang. Kundenspezifische Schlüsseinteilung und Schließpläne sind möglich.



Weitere Informationen liefert das technische Datenblatt LOTO10 auf bradyeurope.com/tds



Bestellnummer	Farbe	Lichte Bügelhöhe (mm)	Bügelstärke (mm)	Lichte Bügelbreite (mm)	Bügelbreite (mm)	Tiefe (mm)	Höhe (mm)	Breite (mm)	Anzahl
Bügelhöhe: 25 mm									
814065	• Blau	25,00	6,50	20,00	31,50	19,00	73,00	40,00	6
830939	• Braun	25,00	6,50	20,00	31,50	19,00	73,00	40,00	6
814068	• Gelb	25,00	6,50	20,00	31,50	19,00	73,00	40,00	6
830936	• Grau	25,00	6,50	20,00	31,50	19,00	73,00	40,00	6
814069	• Grün	25,00	6,50	20,00	31,50	19,00	73,00	40,00	6
814070	• Orange	25,00	6,50	20,00	31,50	19,00	73,00	40,00	6
814066	• Rot	25,00	6,50	20,00	31,50	19,00	73,00	40,00	6
814067	• Schwarz	25,00	6,50	20,00	31,50	19,00	73,00	40,00	6
814071	• Violett	25,00	6,50	20,00	31,50	19,00	73,00	40,00	6
Bügelhöhe: 40 mm									
814072	• Blau	40,00	6,50	20,00	31,50	19,00	89,00	40,00	6
830940	• Braun	40,00	6,50	20,00	31,50	19,00	89,00	40,00	6
814075	• Gelb	40,00	6,50	20,00	31,50	19,00	89,00	40,00	6
830937	• Grau	40,00	6,50	20,00	31,50	19,00	89,00	40,00	6
814076	• Grün	40,00	6,50	20,00	31,50	19,00	89,00	40,00	6
814077	• Orange	40,00	6,50	20,00	31,50	19,00	89,00	40,00	6
814073	• Rot	40,00	6,50	20,00	31,50	19,00	89,00	40,00	6
814074	• Schwarz	40,00	6,50	20,00	31,50	19,00	89,00	40,00	6
814078	• Violett	40,00	6,50	20,00	31,50	19,00	89,00	40,00	6
Bügelhöhe: 75 mm									
814079	• Blau	75,00	6,50	20,00	31,50	19,00	119,00	40,00	6
830941	• Braun	75,00	6,50	20,00	31,50	19,00	119,00	40,00	6
814082	• Gelb	75,00	6,50	20,00	31,50	19,00	119,00	40,00	6
830938	• Grau	75,00	6,50	20,00	31,50	19,00	119,00	40,00	6
814083	• Grün	75,00	6,50	20,00	31,50	19,00	119,00	40,00	6
814084	• Orange	75,00	6,50	20,00	31,50	19,00	119,00	40,00	6
814080	• Rot	75,00	6,50	20,00	31,50	19,00	119,00	40,00	6
814081	• Schwarz	75,00	6,50	20,00	31,50	19,00	119,00	40,00	6
814085	• Violett	75,00	6,50	20,00	31,50	19,00	119,00	40,00	6



Besuchen Sie unseren YouTube™-Kanal für zahlreiche Trainingsvideos von Brady.





Kompakte Aluminiumvorhängeschlösser

Leicht und einfach zu verwenden, ideal geeignet, wenn nur wenig Platz zur Verfügung steht

- Gehäuse aus eloxiertem Aluminium
- Mit Aluminiumbügel
- Korrosionsbeständigkeit
- Gravierung vorne, hinten und an den Seiten möglich
- Schließzwangsystem (Schlüssel wird erst durch sicheres Schließen des Vorhängeschlosses freigegeben)

Die Vorhängeschlösser werden mit Keyed Different-Schlüsseinteilung geliefert. Zu jedem Schloss gehört 1 Schlüssel, kundenspezifische Schlüsseinteilung und Schließpläne sind möglich.



Das kompakte Vorhängeschloss aus Aluminium ist die perfekte Lösung, wenn nur wenig Platz zur Verfügung steht und wenn Vorhängeschlösser benötigt werden, die leicht zu tragen sind. Wenn eine besonders hohe Strapazierfähigkeit erforderlich ist, informieren Sie sich über das Brady-Sortiment an Vorhängeschlössern mit einem Bügeldurchmesser von 6,50 mm.

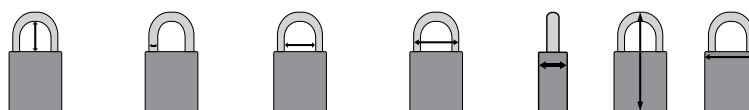

Bestellnummer	Farbe	Lichte Bügelhöhe (mm)	Bügelstärke (mm)	Lichte Bügelbreite (mm)	Bügelbreite (mm)	Tiefe (mm)	Höhe (mm)	Breite (mm)	Anzahl
Bügelhöhe: 25 mm									
834856	● Blau	25,00	4,70	17,00	26,00	19,00	64,00	32,00	6
834859	● Gelb	25,00	4,70	17,00	26,00	19,00	64,00	32,00	6
834860	● Grün	25,00	4,70	17,00	26,00	19,00	64,00	32,00	6
834861	● Orange	25,00	4,70	17,00	26,00	19,00	64,00	32,00	6
834858	● Rot	25,00	4,70	17,00	26,00	19,00	64,00	32,00	6
834857	● Schwarz	25,00	4,70	17,00	26,00	19,00	64,00	32,00	6



Bügelhöhe: 40 mm									
834862	● Blau	40,00	4,70	17,00	26,00	19,00	89,00	32,00	6
834865	● Gelb	40,00	4,70	17,00	26,00	19,00	89,00	32,00	6
834866	● Grün	40,00	4,70	17,00	26,00	19,00	89,00	32,00	6
834867	● Orange	40,00	4,70	17,00	26,00	19,00	89,00	32,00	6
834864	● Rot	40,00	4,70	17,00	26,00	19,00	89,00	32,00	6
834863	● Schwarz	40,00	4,70	17,00	26,00	19,00	89,00	32,00	6



Bügelhöhe: 50 mm									
834868	● Blau	50,00	4,70	17,00	26,00	19,00	99,00	32,00	6
834871	● Gelb	50,00	4,70	17,00	26,00	19,00	99,00	32,00	6
834872	● Grün	50,00	4,70	17,00	26,00	19,00	99,00	32,00	6
834873	● Orange	50,00	4,70	17,00	26,00	19,00	99,00	32,00	6
834870	● Rot	50,00	4,70	17,00	26,00	19,00	99,00	32,00	6
834869	● Schwarz	50,00	4,70	17,00	26,00	19,00	99,00	32,00	6



Bügelhöhe: 75 mm									
834874	● Blau	75,00	4,70	17,00	26,00	19,00	119,00	32,00	6
834877	● Gelb	75,00	4,70	17,00	26,00	19,00	119,00	32,00	6
834878	● Grün	75,00	4,70	17,00	26,00	19,00	119,00	32,00	6
834879	● Orange	75,00	4,70	17,00	26,00	19,00	119,00	32,00	6
834876	● Rot	75,00	4,70	17,00	26,00	19,00	119,00	32,00	6
834875	● Schwarz	75,00	4,70	17,00	26,00	19,00	119,00	32,00	6

Die Farben Violett, Braun und Silber sind auf Anfrage für große Abnahmemengen erhältlich.

Laminierte Stahlvorhängeschlösser

Der verstärkte laminierte Stahl ist gegen gewaltsames Entfernen oder Aufbrechen beständig, und der Bügel aus gehärtetem Stahl ist schwer zu durchtrennen.

- Höchster Rostschutz durch einzeln beschichtete Gehäuseteile
- Zylinder mit 5 Spulen-Pins bietet mehr einzigartige Schlüsselprofile und höhere Fälschungssicherheit als Schlösser mit 4 Spulen-Pins
- Mit farbigen Hüllen zur Kennzeichnung und zum Schutz
- Schließzwang (Schlüssel wird erst durch sicheres Schließen des Schlosses freigegeben)
- Gravur auf der Unterseite und auf dem Schlüssel möglich
- Etiketten für die Schlösser sind separat erhältlich (siehe Seite 27)

Die Schlösser werden mit **Keyed Different-Schlüsseinteilung** geliefert. Mit jedem Schloss wird ein Schlüssel geliefert. Kundenspezifische Schlüsseinteilung und Schließpläne sind möglich.



i Weitere Informationen liefert das technische Datenblatt LOTO11 auf bradyeurope.com/tds

Bestellnummer	Farbe	Lichte Bügelhöhe (mm)	Bügelstärke (mm)	Lichte Bügelbreite (mm)	Bügelbreite (mm)	Tiefe (mm)	Höhe (mm)	Breite (mm)	Anzahl
Bügelhöhe: 20 mm									
814086	Blau	20,00	7,00	18,50	32,50	23,00	58,00	44,00	6
814092	Braun	20,00	7,00	18,50	32,50	23,00	58,00	44,00	6
814089	Gelb	20,00	7,00	18,50	32,50	23,00	58,00	44,00	6
814090	Grün	20,00	7,00	18,50	32,50	23,00	58,00	44,00	6
814091	Orange	20,00	7,00	18,50	32,50	23,00	58,00	44,00	6
814088	Rot	20,00	7,00	18,50	32,50	23,00	58,00	44,00	6
814087	Schwarz	20,00	7,00	18,50	32,50	23,00	58,00	44,00	6
814093	Violett	20,00	7,00	18,50	32,50	23,00	58,00	44,00	6
814094	Weiß	20,00	7,00	18,50	32,50	23,00	58,00	44,00	6
Bügelhöhe: 38 mm									
814095	Blau	38,00	7,00	18,50	32,50	23,00	77,00	44,00	6
814101	Braun	38,00	7,00	18,50	32,00	23,00	77,00	44,00	6
814098	Gelb	38,00	7,00	18,50	32,50	23,00	77,00	44,00	6
814099	Grün	38,00	7,00	18,50	32,00	23,00	77,00	44,00	6
814100	Orange	38,00	7,00	18,50	32,00	23,00	77,00	44,00	6
814097	Rot	38,00	7,00	18,50	32,50	23,00	77,00	44,00	6
814096	Schwarz	38,00	7,00	18,50	32,50	23,00	77,00	44,00	6
814102	Violett	38,00	7,00	18,50	32,00	23,00	77,00	44,00	6
814103	Weiß	38,00	7,00	18,50	32,00	23,00	77,00	44,00	6
Bügelhöhe: 51 mm									
814104	Blau	51,00	7,00	18,50	32,00	23,00	90,00	44,00	6
814110	Braun	51,00	7,00	18,50	32,00	23,00	90,00	44,00	6
814107	Gelb	51,00	7,00	18,50	32,00	23,00	90,00	44,00	6
814108	Grün	51,00	7,00	18,50	32,00	23,00	90,00	44,00	6
814109	Orange	51,00	7,00	18,50	32,00	23,00	90,00	44,00	6
814106	Rot	51,00	7,00	18,50	32,00	23,00	90,00	44,00	6
814105	Schwarz	51,00	7,00	18,50	32,00	23,00	90,00	44,00	6
814111	Violett	51,00	7,00	18,50	32,00	23,00	90,00	44,00	6
814112	Weiß	51,00	7,00	18,50	32,00	23,00	90,00	44,00	6



Ultimative Sicherheitsschlösser

- Bügel und Gehäuse aus hochwertigstem gehärteten und legierten Stahl
- Abus-Plus-Scheibenzylinder mit 7 Pins für einen optimalen Schutz gegen Manipulation und Schlüsselaustausch
- Gravierung auf Boden & Schlüssel möglich

Die Schlösser werden mit **Keyed Different-Schlüsseinteilung** geliefert. Mit jedem Schloss werden zwei Schlüssel geliefert. Kundenspezifische Schlüsseinteilung und Schließpläne sind möglich.



Bestellnummer	Farbe	Lichte Bügelhöhe (mm)	Bügelstärke (mm)	Lichte Bügelbreite (mm)	Bügelbreite (mm)	Tiefe (mm)	Höhe (mm)	Breite (mm)	Anzahl
805837	Schwarz	26,00	11,00	27,50	49,50	31,00	85,00	63,00	2
805838	Schwarz	50,00	11,00	27,50	49,50	31,00	109,00	63,00	2
805839	Schwarz	75,00	11,00	27,50	49,50	31,00	134,00	63,00	1



Vollständig isolierte Schlösser

Gehäuse und Bügel vollständig gegen Stromschläge isoliert

- Gehäuse aus massivem Messing
- Versiegeltes Gehäuse mit Zylinderabdeckung zum Schutz vor Verschmutzung
- Zylinder mit 5 Pins
- Innenteile aus korrosionsbeständigen Materialien
- Stoßdämpfender Vinylüberzug, schützt auch lackierte Oberflächen
- Bügel aus gehärtetem oder rostfreiem Stahl

Die Schlösser werden mit Keyed Different-Schlüsseinteilung geliefert. Mit jedem Schloss werden zwei Schlüssel geliefert. Keyed Alike-Schlüsseinteilung auf Anfrage möglich.



Bestellnummer	Farbe	Lichte Bügelhöhe (mm)	Bügelstärke (mm)	Lichte Bügelbreite (mm)	Bügelbreite (mm)	Tiefe (mm)	Höhe (mm)	Breite (mm)	Anzahl
805836	● Blau	24,50	8,50	20,50	37,50	28,00	73,00	53,00	6
805835	● Schwarz	24,50	8,50	20,50	37,50	28,00	73,00	53,00	6

Messingvorhängeschlösser mit Edelstahlbügel

- Stabiles Gehäuse aus Messing (verchromt) mit Edelstahlbügel
- Korrosionsbeständig
- Präzisionsgefertigtes Zylinderschloss
- Gravur auf der Vorder-, Rück-, Unterseite und Seite sowie auf dem Schlüssel möglich

Die Schlösser werden mit Keyed Different-Schlüsseinteilung geliefert. Mit jedem Schloss werden zwei Schlüssel geliefert. Keyed Alike-Schlüsseinteilung auf Anfrage möglich.

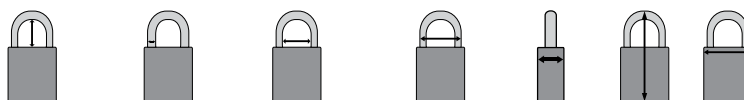

Bestellnummer	Farbe	Lichte Bügelhöhe (mm)	Bügelstärke (mm)	Lichte Bügelbreite (mm)	Bügelbreite (mm)	Tiefe (mm)	Höhe (mm)	Breite (mm)	Anzahl
805827	● Verchromt	14,50	5,00	14,50	24,50	12,00	47,00	30,00	6
805828	● Verchromt	23,50	6,50	19,50	32,50	13,00	66,00	39,00	6
805830	● Verchromt	27,00	7,00	28,00	42,00	15,00	73,00	49,00	6

Messingvorhängeschlösser mit Bügel aus gehärtetem Stahl

- Alle Innenteile sind korrosionsbeständig
- Messinggehäuse und Bügel aus gehärtetem Stahl
- Präzisionsgefertigtes Zylinderschloss
- Gravur auf der Vorder-, Rück-, Unterseite und Seite sowie auf dem Schlüssel möglich

Die Vorhängeschlösser werden mit Keyed Different-Schlüsseinteilung geliefert. Mit jedem Schloss werden zwei Schlüssel geliefert.

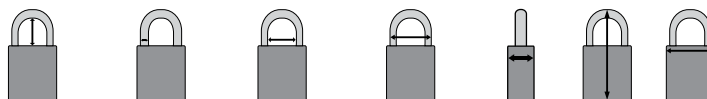

Bestellnummer	Farbe	Lichte Bügelhöhe (mm)	Bügelstärke (mm)	Lichte Bügelbreite (mm)	Bügelbreite (mm)	Tiefe (mm)	Höhe (mm)	Breite (mm)	Anzahl
805831	● Messingfarben	14,50	5,00	14,50	24,50	12,00	47,00	30,00	6
805832	● Messingfarben	23,50	6,50	19,50	32,50	13,00	66,00	39,00	6
805834	● Messingfarben	27,00	7,00	28,00	42,00	15,00	73,00	49,00	6

Kombinationsschloss

- Kompaktes, leichtes Schloss
- Bügel aus gehärtetem Stahl
- 4-stelliger, individuell einstellbarer Code

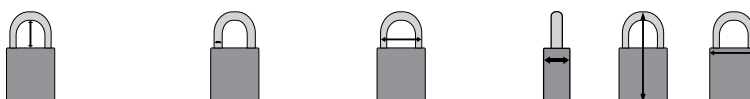

Bestellnummer	Farbe	Lichte Bügelhöhe (mm)	Bügelstärke (mm)	Bügelbreite (mm)	Tiefe (mm)	Höhe (mm)	Breite (mm)	Anzahl
101963	● Silber	26,00	6,50	19,50	18,50	80,00	44,50	1

Träger für Sicherheitsschlösser und Anhänger

Der Träger für Sicherheitsschlösser und Anhänger ist für 12 Sicherheitsschlösser und Schlüssel sowie Blockierbügel und Anhänger für Prozeduren ausgelegt.

- hält bis zu 12 Vorhängeschlösser
- mit Schlüsselband und Karabinern
- durch einfaches Aneinanderklemmen von zwei Trägern an der Rückseite können 24 Vorhängeschlösser gehalten werden
- kann leicht am Gürtel befestigt werden
- kann leicht an einer Wand montiert werden
- erhältlich in 4 Farben



Bestellnummer	Beschreibung	Breite (mm)	Höhe (mm)	Anzahl
148866	Träger für Sicherheitsschlösser und Anhänger – Rot	190,50	133,35	1 Set
148865	Träger für Sicherheitsschlösser und Anhänger – Gelb	190,50	133,35	1 Set
148861	Träger für Sicherheitsschlösser und Anhänger – Grün	190,50	133,35	1 Set
148862	Träger für Sicherheitsschlösser und Anhänger – Blau	190,50	133,35	1 Set
148864	Träger für Sicherheitsschlösser und Anhänger mit 2 Sets bestehend aus je 6 Vorhängeschlössern mit Keyed Alike-Schlüsseinteilung	190,50	133,35	1 Set
148869	Träger für Sicherheitsschlösser und Anhänger mit 4 Sets bestehend aus je 3 Vorhängeschlössern mit Keyed Alike-Schlüsseinteilung	190,50	133,35	1 Set
148867	Träger für Sicherheitsschlösser und Anhänger mit 12 Vorhängeschlössern mit Keyed Different-Schlüsseinteilung	190,50	133,35	1 Set
148863	Anhänger für Lockout-Prozeduren mit Beschriftungsmöglichkeit	76,20	146,05	10 / Packung

Etiketten für Sicherheitsschlösser

- Etiketten für Sicherheitsschlösser informieren Arbeiter eindeutig darüber, dass eine Maschine aufgrund von Wartungs- oder Reparaturarbeiten nicht in Betrieb ist
- Die Etiketten passen für Brady Sicherheitsschlösser und sind in Englisch, Französisch und Spanisch erhältlich

Bestellnummer	Text/Legende	Legende auf Rückseite	Material	Brady-Materialnr.	Anzahl
051379	DANGER LOCKED OUT, PELIGRO EQUIPO BLOQUEADO, DANGER VERROUILLÉE	PROPERTY OF, PROPIEDAD DE, PROPRIETE DE	Vinyl	B-826	6



Etiketten für Aluminiumvorhängeschlösser

- Aus beständigem Vinyl
- Mit Bleistift, Kugelschreiber oder Marker beschreibbar
- Enthält Etiketten für die Vorder- und Rückseite

Bestellnummer	Text/Legende	Legende auf Rückseite	Material	Brady-Materialnr.	Höhe (mm)	Breite (mm)	Anzahl
050289	DANGER LOCKED OUT	PROPERTY OF	Vinyl	B-826	20,32	27,94	6
050292	BLOQUEADO	PROPIEDAD DE	Vinyl	B-826	20,32	27,94	6
050293	VERROUILLÉE	PROPRIETE DE	Vinyl	B-826	20,32	27,94	6



Etiketten für Stahlvorhängeschlösser

- Aus beständigem Vinyl
- Mit Bleistift, Kugelschreiber oder Marker beschreibbar
- Für eine noch bessere Beständigkeit werden Laminatüberzug-Streifen (B-674) mitgeliefert

Bestellnummer	Text/Legende	Legende auf Rückseite	Material	Brady-Materialnr.	Höhe (mm)	Breite (mm)	Anzahl
050280	DANGER LOCKED OUT	PROPERTY OF	Vinyl	B-826	19,05	114,30	6
050281	PELIGRO EQUIPO BLOQUEADO	PROPIEDAD DE	Vinyl	B-826	19,05	114,30	6
050283	DANGER VERROUILLÉE	PROPRIETE DE	Vinyl	B-826	19,05	114,30	6



Anhänger für Vorhängeschlösser

- Anhänger für Vorhängeschlösser bestehen aus satiniertem Vinyl, das mit Bleistiften, Kugelschreibern oder Markierstiften beschriftet werden kann
- Sie verfügen über eine 9,53 mm große Metallöse, die über die meisten Schließbügel passt.
- Durch die Öse wird der Anhänger um 25,40 mm höher und hat damit eine Gesamtgröße von 50,80 x 101,60 mm

Bestellnummer	Text/Legende	Material	Höhe (mm)	Breite (mm)	Anzahl
105722	DANGER EQUIPMENT LOCKED OUT	Satiniertes Vinyl	50,80	76,20	1
105723	DANGER DO NOT OPERATE	Satiniertes Vinyl	50,80	76,20	1
105724	DANGER DO NOT OPERATE / PELIGRO NO ACTIVE	Satiniertes Vinyl	50,80	76,20	1





Pflege-Spray

- Nichtfettendes Spray für Schließzylinder, Büromaschinen, Werkzeuge, Autoschlösser

Bestellnummer	Beschreibung	Anzahl
834194	Pflege-Spray 50 ml	1



„Cobra“ Kabel

- Flexibles Stahlseil mit PVC-Schutzüberzug

Bestellnummer	Beschreibung	Durchmesser (mm)	Länge	Anzahl
805844	„COBRA“ Kabel aus Stahl	8,00	2 m	1



Kette für maximale Sicherheit

- Kette aus gehärtetem Spezialkettenstahl
- Stoffschlauch schützt Lackierung und Chrom vor Beschädigung

Bestellnummer	Beschreibung	Länge	Anzahl
805846	Sicherheitskette - 10 mm Durchmesser	1,1 m	2
805845	Sicherheitskette - 8 mm Durchmesser	1,1 m	2



Zweischlaufiges Kabelverriegelungssystem

Die ideale Lösung, wenn zusätzlich zu einer flexiblen Lockout-Vorrichtung ein visueller Warnhinweis erforderlich ist.

- Zum Absperren großer Ventile in zahlreichen Industrien
- Leichte Alternative zu großen, schweren Ketten
- In vier Längen erhältlich, um eine optimale Passgenauigkeit zu ermöglichen

Bestellnummer	Kabel-länge (m)	Durch-messer (mm)	Material	Farbe	Anzahl
131063	0,61	4,76	Kunststoffbeschichtetes Stahlkabel	Rot	1
131064	1,22	4,76	Kunststoffbeschichtetes Stahlkabel	Rot	1
131065	1,83	4,76	Kunststoffbeschichtetes Stahlkabel	Rot	1
131066	2,44	4,76	Kunststoffbeschichtetes Stahlkabel	Rot	1



Verschlusskästen und Schlösser-Kontrollcenter

Brady bietet verschiedene Gruppenverschlusskästen, die besonders dann praktisch sind, wenn mehrere befugte Mitarbeiter für Wartungsarbeiten zuständig sind. Außerdem sind mehrere Lösungen für die effiziente Aufbewahrung von Vorhängeschlössern erhältlich.

- 30 SAFETY REDBOX™ Gruppenverschlusskasten
- 30 Gruppenverschlusskasten
- 30 Kombierter Schlossaufbewahrungs-/Gruppenverschlusskasten
- 31 Gruppenverschlusskasten zur Wandmontage
- 31 Gruppenverschlusskasten aus Metall zur Wandmontage
- 31 Gruppenverschlusskasten (tragbar oder zur Wandmontage)
- 32 Gruppenverschluss-Center
- 32 Geschlossene Vorhängeschloss-Aufbewahrungsmodule
- 32 Schlösser-Kontrollcenter
- 33 Lockout/Verschlusskasten-Kombistation
- 33 Tragbare Schlösser-Station
- 33 Schlösser-Stationen





SAFETY REDBOX™ Gruppenverschlusskasten

Mobiler Gruppenverschlusskasten mit Wandbefestigung inkl. Schnell-Lösesystem.



- Wird mit Wandhalterung geliefert:
 - Gerätespezifische Lockout-Vorrichtungen können direkt im Kasten aufbewahrt werden
 - Der praktische Verriegelungsmechanismus lässt sich per Drucktaste bedienen und sorgt dafür, dass der Deckel geschlossen bleibt
 - Mit einem Schieber im Inneren wird die SAFETY REDBOX™ an der Wandhalterung befestigt
 - Bietet Platz für bis zu 12 Sicherheitsschlösser. Bleibt verriegelt, bis alle entfernt wurden
 - Aus pulverbeschichtetem Hochleistungs-Stahl für hohe Korrosionsbeständigkeit
 - Beständig gegen unterschiedliche Umgebungsbedingungen
- Zur praktischen Aufbewahrung von Lockout-Vorrichtungen, damit sie stets zum Einsatz verfügbar sind
- Dank des Schnell-Lösesystems kann die SAFETY REDBOX™ einfach an den jeweiligen Einsatzort transportiert werden
- Die SAFETY REDBOX™ kann auch am Einsatzort sicher angebracht werden
- Der Deckel lässt sich längs aufklappen und ermöglicht so auch bei der Wandbefestigung ein einfaches Öffnen

i Weitere Informationen liefert das technische Datenblatt LOTO76 auf bradyeurope.com/tds

Bestellnummer	Material	Farbe	Höhe (mm)	Breite (mm)	Tiefe (mm)	Max. Anzahl der angebrachten Vorhängeschlösser	Max. Anzahl Vorhängeschlösser im aufbewahrung	Anzahl
145579	Pulverbeschichteter Stahl	Rot	155,00	236,00	92,00	12	12	1
145580	Pulverbeschichteter Stahl	Gelb	155,00	236,00	92,00	12	12	1



Gruppenverschlusskasten

Für Gruppenabsperungen bei einer großen Gruppe von Arbeitern und vielen Vorrichtungen

- Nachdem die Maschine oder die Anlage verriegelt worden ist, werden die Schlüssel dieser Verriegelung im Verschlusskasten aufbewahrt. Jedes befugte Mitglied der Arbeitsgruppe befestigt sein persönliches Schloss am Verschlusskasten
- Stellt sicher, dass kein einzelner Mitarbeiter Zugriff auf den Kasten hat, ohne dass ALLE Mitarbeiter ihre Schlösser oder Anhänger abgenommen haben

Bestellnummer	Beschreibung	Farbe	Höhe (mm)	Breite (mm)	Tiefe (mm)	Max. Anzahl der angebrachten Vorhängeschlösser	Max. Anzahl Vorhängeschlösser im aufbewahrung	Anzahl
830929	Große Gruppenverschlusskasten, Rot	Rot	152,40	187,32	235,00	13	75	1
065672	Gruppenverschlusskasten, Gelb	Gelb	152,00	227,00	88,90	1	40	1
045190	Verschlusskasten, Blau	Blau	152,00	227,00	88,90	13	40	1
065699	Verschlusskasten, Rot	Rot	152,00	227,00	88,90	13	40	1

i Weitere Informationen liefert das technische Datenblatt LOTO18 auf bradyeurope.com/tds

Kombinierter Schlossaufbewahrungs-/Gruppenverschlusskasten

Praktischer Kasten mit einem verschließbaren Aufbewahrungsfach und einem Gruppenverschluss-Fach.

- Aus pulverbeschichtetem Hochleistungsstahl, für zusätzliche Korrosionsbeständigkeit
- Gruppenverschluss-Fach mit transparentem Lexan-Fenster mit Schlüsselloch
- Kleiner Kasten: Das Aufbewahrungsfach bietet Platz für ca. 50 Vorhängeschlösser. 17 Vorhängeschlosslöcher im Deckel des Gruppenverschlusskastens.
- Großer Kasten: Das Aufbewahrungsfach bietet Platz für ca. 125 Vorhängeschlösser. 34 Vorhängeschlosslöcher im Deckel des Gruppenverschlusskastens.

Bestellnummer	Beschreibung	Farbe	Höhe (mm)	Breite (mm)	Tiefe (mm)	Anzahl
105716	Kleiner Verschlusskasten aus Metall	Rot	162,00	300,00	67,70	1
105717	Großer Verschlusskasten aus Metall	Rot	229,00	381,00	229,00	1

i Weitere Informationen liefert das technische Datenblatt LOTO19 auf bradyeurope.com/tds

Äußerst kompakter Verschlusskasten

- Einfach tragbarer, passgenauer Verschlusskasten in robuster und kompakter Bauweise
- Einfache Befestigung mit Wandhalterung, Lösen durch Druckverriegelung (umgekehrte Druckverriegelung sorgt für noch mehr Sicherheit)
- Effektives Gruppen-Lockout für bis zu 12 Vorhängeschlösser
- Effizientes Trennen der Energiezufuhr mit Platz für 6 Vorhängeschlösser zum Aufbewahren
- Inhalt dank transparenter Klappabdeckung stets sichtbar
- Praktische Aufbewahrung von Schlüsseln durch 3 Schlüsselhaken

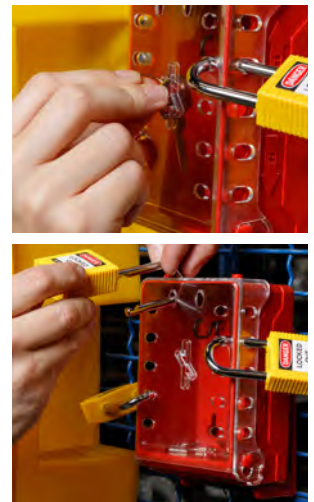

Bestellnummer	Beschreibung	Farbe	Höhe (mm)	Breite (mm)	Tiefe (mm)	Anzahl
149173	Ultrakompakter Gruppenverschlusskasten	Rot	144,78	101,60	68,58	1
149172	Ultrakompakter Verschlusskasten + 6 gelbe KA-Schlösser	Rot	144,78	101,60	68,58	1
149176	Ultrakompakter Verschlusskasten + 6 gelbe KD-Schlösser	Rot	144,78	101,60	68,58	1
149174	Ultrakompakter Verschlusskasten + 6 rote KA-Schlösser	Rot	144,78	101,60	68,58	1
149175	Ultrakompakter Verschlusskasten + 6 rote KD-Schlösser	Rot	144,78	101,60	68,58	1

Gruppenverschlusskasten zur Wandmontage

- Spritzgussteil aus Isoplast-Polymeren für hohe Beständigkeit
- Ausgezeichnete Chemikalien- und Hitzebeständigkeit, korrodiert nicht
- Der vordere Schlitz ermöglicht das Einstecken der Schlüssel, wenn der Kasten abgeschlossen ist
- Durch das transparente Polykarbonatfenster ist der Inhalt sichtbar
- Vorgebohrte Löcher zur einfachen Wandmontage
- Schlossschielen für bis zu 8 Vorhängeschlösser (Schlösser nicht enthalten)*
- Im Lieferumfang sind 6 Haken zum Aufhängen von Schlüsseln und Schlössern im Kasten enthalten



Bestellnummer	Beschreibung	Farbe	Höhe (mm)	Breite (mm)	Tiefe (mm)	Anzahl
050938	Kunststoff-Verschlusskasten	Rot	157,48	101,60	139,70	1
050939	Extra Haken	Schwarz	-	-	-	12

* Wenn Sicherheitsschlösser mit Kabelbügel verwendet werden, muss das Kabel zum Sichern durch zwei Löcher geführt werden. Daher können nur 4 Schlösser angebracht werden.

Gruppenverschlusskasten aus Metall zur Wandmontage

- Aus beständigem, pulverbeschichtetem Stahl, mit Schlüsseloch oben
- Mit einem transparenten Lexan-Fenster, das herausgleitet, wenn die Schlösser entfernt werden
- Inklusive Schlüsselhaken und Kennzeichnungsetiketten für eine vereinfachte Schlüsselverwaltung
- Vorgebohrte Löcher und Hilfsmittel für eine schnelle Montage enthalten

Bestellnummer	Beschreibung	Höhe (mm)	Breite (mm)	Tiefe (mm)	Max. Anzahl der angebrachten Vorhängeschlösser	Anzahl
105714	Kleiner Metall-Wandverschlusskasten	178,00	203,00	57,15	7	1
105715	Großer Metall-Wandverschlusskasten	178,00	406,00	57,15	12	1



Gruppenverschlusskasten (tragbar oder zur Wandmontage)

- Aus gelbem, pulverbeschichtetem Metall
- In Verbindung mit der industrietauglichen Lockout-Station oder separat verwendbar
- Für 8–10 Schlösser (je nach Größe der Schlösser)

Bestellnummer	Beschreibung	Material	Farbe	Höhe (mm)	Breite (mm)	Tiefe (mm)	Anzahl
046134	Gruppenverschlusskasten (tragbar oder zur Wandmontage)	Qualitätsstahlblech	Gelb	151,00	354,50	73,40	1



Weitere Informationen liefert das technische Datenblatt LOTO21 auf bradyeurope.com/tds



Gruppenverschluss-Center

- Legen Sie die Schlüssel der Vorhängeschlösser, mit denen Energiequellen verriegelt wurden, in den Kasten
- Verriegeln Sie anschließend den Kasten mit einem Sicherheitsschloss
- Nicht sicher gegen gewaltsamen Aufbruch

Bestellnummer	Beschreibung	Material	Farbe	Höhe (mm)	Breite (mm)	Tiefe (mm)	Anzahl
800117	Gruppenverschluss-Center mit 3 Haken	Acryl	Rot	150,00	150,00	80,00	1
800116	Gruppenverschluss-Center mit 8 Haken	Acryl	Rot	195,00	305,00	64,00	1
800127	Gruppenverschluss-Center mit 18 Haken	Acryl	Rot	195,00	406,00	64,00	1



Geschlossene Vorhängeschloss-Aufbewahrungsmodule

Ermöglicht eine sichere Aufbewahrung und einen kontrollierten Zugriff auf die Vorhängeschlösser.

- Aus Kunststoff, mit verschließbaren, transparenten Acryltüren
- Jeder Metallhaken fasst zwei Schlösser
- In zwei Größen verfügbar, für 16 bzw. 40 Vorhängeschlösser
- Vorhängeschlösser sind separat erhältlich

Bestellnummer	Beschreibung	Farbe	Höhe (mm)	Breite (mm)	Tiefe (mm)	Anzahl
065240	Integrierte Vorhängeschloss-Aufbewahrungsmodule	Weiß	381,00	381,00	88,90	1
065241	Integrierte Vorhängeschloss-Aufbewahrungsmodule	Weiß	762,00	381,00	88,90	1

Schlösser-Kontrollcenter

- Jeder nickelbeschichtete Metallhaken ist groß genug für zwei Schlösser (nicht enthalten)
- Für das Kontrollcenter werden 2 Schlüssel geliefert

Bestellnummer	Beschreibung	Material	Farbe	Höhe (mm)	Breite (mm)	Tiefe (mm)	Anzahl
800118	Schlösser-Kontrollcenter mit 18 Haken	Pulverbeschichteter Stahl	Rot	394,00	457,00	50,00	1
800119	Schlösser-Kontrollcenter mit 8 Haken	Pulverbeschichteter Stahl	Rot	254,00	305,00	50,00	1



Lockout/Verschlusskasten-Kombistation

- Pulverbeschichteter Metallschrank in Gelb
- Sicherheitshinweise zu Lockout sind auf der Türinnenseite aufgedruckt
- Der Verschlusskasten befindet sich unten am Schrank und bietet Platz für 8–10 Schlösser (je nach Größe)
- Ein einstellbarer Einlegeboden ist im Lieferumfang enthalten (weitere Einlegeböden erhältlich)
- Der Lockout-Schrank kann geschlossen verriegelt werden und lässt sich mit den vorgebohrten Löchern auf der Rückseite einfach an die Wand montieren
- Schrankabmessungen: (H) 406 x (B) 355 x (T) 152 mm
- Abmessungen Verschlusskasten: (H) 152 x (B) 381 x (T) 76 mm



Bestellnummer	Beschreibung	Material	Farbe	Höhe (mm)	Breite (mm)	Tiefe (mm)	Anzahl
099708	Lockout/Verschlusskasten-Kombistation mit Komponenten	Pulverbeschichtetes Metall	Gelb	558,80	355,60	152,40	1

Enthaltene Komponenten: 1 Schnappverriegelung für 120-Volt-Schutzschalter, 1 Klemmverriegelung für 120/227-Volt-Schutzschalter, 1 Klemmverriegelung für 480/600-Volt-Schutzschalter, 1 Universalverriegelung für mehrpolige Schutzschalter, 1 Verriegelung für überdimensionierte Schutzschalter, 1 Klampe für 120/277-Volt-Klemmverriegelungen, 1 Klampe für 480/600-Volt-Klemmverriegelungen, 1 Wandschalter-Verriegelung, 1 110-V-Steckerverriegelung, 1 3-in-1-Steckerverriegelung, 1 Absperrvorrichtung für Durchgangsventile, 25–64 mm und 1 verstellbare Absperrvorrichtung für Durchgangsventile, 25,40–165,10 mm

i Leere Lockout-Station wird auch separat geliefert, siehe Seite 66

Tragbare Schlösser-Station

- Für bis zu 10 Vorhängeschlösser, 6 Blockierbügel und 10 Anhänger
- Aus Polypropylen: leicht und rostfrei
- Vorgebohrte Löcher: für eine einfache Wandmontage
- Der Inhalt der Station ist nicht im Lieferumfang enthalten

Bestellnummer	Beschreibung	Material	Farbe	Höhe (mm)	Breite (mm)	Tiefe (mm)	Anzahl
811218	Tragbare Schlösser-Station (ohne Inhalt)	Polypropylen	Gelb	432,00	337,00	64,00	1



Schlösser-Stationen

- Vorhängeschlosshalter aus Stahl mit roter Kunststoffbeschichtung
- Kleine Schlösser-Station für bis zu 4 Vorhängeschlösser und große Schlösser-Station für bis zu 24 Vorhängeschlösser

Bestellnummer	Beschreibung	Material	Farbe	Höhe (mm)	Breite (mm)	Tiefe (mm)	Anzahl
800121	Große Schlösser-Station (nur Station)	Roter, kunststoffbeschichteter Stahl	Rot	76,00	406,00	31,00	1
800120	Kleine Schlösser-Station (nur Station)	Roter, kunststoffbeschichteter Stahl	Rot	57,00	76,00	31,00	1

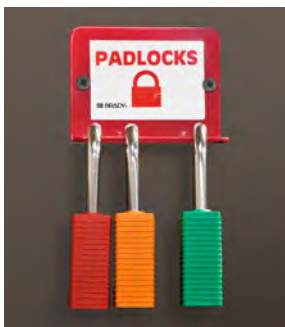



Lockout-Sets

Brady bietet ein Angebot an umfassend ausgestatteten Lockout-/Tagout-Sets an. Die Sets sollen Arbeiter dabei unterstützen, ein effektives und sicheres Lockout-Programm zu entwickeln und die Lockout-Verfahren, Gesundheits- und Sicherheitsrichtlinien des Unternehmens einzuhalten. Das Angebot umfasst verschiedene Lockout-/Tagout-Sets, wobei jedes Set für eine bestimmte Anforderung konzipiert wurde.

Unsere Lockout-Sets finden Sie ab Seite 59, oder kontaktieren Sie uns, um Ihre kundenspezifischen Sets zu erstellen.



Denken Sie daran – ein effektives Lockout-Verfahren spart Zeit und Geld und schützt Leben!

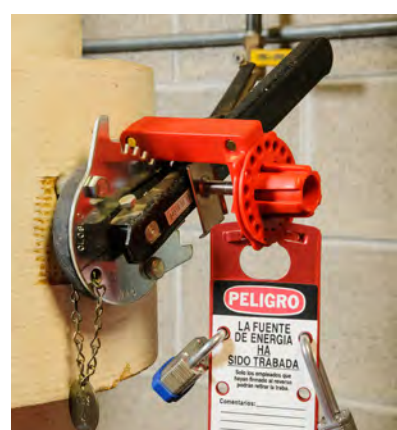

Lockout-Vorrichtungen

Brady bietet ein umfassendes Sortiment an Lockout-Vorrichtungen für elektrische und mechanische Gefahren.

Kabelverriegelungssysteme

- 36 SAFELEX™ Universelle Kabelverriegelung
- 36 Allzweck-Verriegelungssystem
- 37 Original-Kabelverriegelung
- 37 Mini-Kabelverriegelungssystem
- 37 Universell einsetzbare Absperrvorrichtung
- 38 PRO-LOCK II Kabelverriegelungssystem
- 38 Scissor-Lok Absperrvorrichtung
- 38 Brady Kabelverriegelungssystem
- 38 Zweischlaufiges Kabelverriegelungssystem

39 Universal-Ventilabsperung

Kugelhahn-Absperrungen

- 40 Perma-mount™ Lockout-Vorrichtung für Kugelhähne
- 40 Kugelhahn-Absperrung
- 40 Brady Kugelhahn-Absperrung
- 40 Nicht leitende Kugelhahn-Absperrung

Durchgangsventil-Absperrungen

- 41 Standard-Absperrvorrichtung für Durchgangsventile
- 42 Zusammenklappbare Absperrvorrichtung für Durchgangsventile
- 42 Verstellbares Blockiersystem für Durchgangsventile

Drosselklappen-Absperrung

- 43 Brady Drosselklappen-Absperrung
- 43 Universal-Ventilabsperung
- 43 Drosselklappen-Absperrung

Gas- und Luftleitungsabsperungen

- 45 Kugelhahn-Absperrung
- 45 Gaszylinder-Verriegelung
- 45 Gasflaschen-Verriegelung
- 45 Verriegelung für SMC-Leitungsregler
- 45 Pneumatische Absperrung

Elektrische Gefahren

- 46 Miniatur-Verriegelungssystem für Schutzschalter
- 46 EZ-Panel-Loc™-System
- 47 TAGLOCK™ Schutzschalter-Verriegelung
- 48 Schutzschalter-Verriegelung (480–600 V)
- 48 Universelle Verriegelung für mehrpolige Schutzschalter
- 48 Standard Verriegelung für mehrpolige Schutzschalter
- 48 Verriegelungen für einpolige Schutzschalter
- 49 Verriegelung für Schutzschalter ohne Loch
- 49 Verriegelung für überdimensionierte Schutzschalter
- 49 Absperrvorrichtung für Flachsicherungen
- 50 Absperrvorrichtung für Flachsicherungen - Isolierkappen
- 50 3-in-1 Elektrische Absperrung
- 50 Absperrvorrichtungen für Steckerverbindungen
- 50 Stoppower™-Absperrungen für Steckerverbindungen
- 51 Hubbell Absperrung für industrielle Steckerverbindungen
- 51 Große elektrische/pneumatische Absperrung
- 51 Lockout-Tasche
- 52 Twist And Secure™ Sicherheitsabdeckungen für Drucktasten und Notausschalter
- 52 Tasten-Verriegelungen
- 53 Wandschalter-Absperrungen
- 53 Absperrvorrichtung für Flachsicherungen
- 53 AC-Sensoren



Weitere Informationen liefert das technische Datenblatt LOTO75 auf bradyeurope.com/tds

SAFELEX™ Universelle Kabelverriegelung

Absperren von mehreren Energie-Trennstellen mit vielseitigem Sicherheits-Blockierbügel (für Gruppen-Lockout).

- Durch den Sicherheits-Blockierbügel wird deutlich gezeigt, dass ein Gerät verriegelt wurde
- Dank des geringen Gewichts lässt sich die Vorrichtung einfach handhaben, transportieren und aufbewahren
- Die vielseitige Vorrichtung eignet sich zum Absperren von mehreren elektrischen Energie-Trennstellen oder Ventilen
- Effektives Absperren verschiedener Energie-Trennstellen
- Am Bügel können bis zu 6 Sicherheitsschlösser angebracht werden
- Das Kabel kann selbst in gesperrter Position festgezogen werden, um Durchhang zu vermeiden
- Beständig gegen unterschiedliche Umgebungsbedingungen

Bestellnummer	Beschreibung	Kabel-länge (m)	Kabel-durch-messer (mm)	Kabelmaterial	Farbe	Max. Bügelstärke (mm)	Anzahl
145554	SafeLex Universelle Kabelverriegelung – beschichtetes Stahlkabel, 1 m	1,00	4,10	Beschichtetes Stahlkabel	Rot-Schwarz	9,53	1
145553	SafeLex Universelle Kabelverriegelung – beschichtetes Stahlkabel, 2 m	2,00	4,10	Beschichtetes Stahlkabel	Rot-Schwarz	9,53	1
145550	SafeLex Universelle Kabelverriegelung – Nylonkabel, 2 m	2,00	4,10	Nylon	Rot-Schwarz	9,53	1
145552	SafeLex Universelle Kabelverriegelung – beschichtetes Stahlkabel, 3 m	3,00	4,10	Beschichtetes Stahlkabel	Rot-Schwarz	9,53	1
145549	SafeLex Universelle Kabelverriegelung – Nylonkabel, 3 m	3,00	4,10	Nylon	Rot-Schwarz	9,53	1
145551	SafeLex Universelle Kabelverriegelung – beschichtetes Stahlkabel, 5 m	5,00	4,10	Beschichtetes Stahlkabel	Rot-Schwarz	9,53	1



Allzweck-Verriegelungssystem

Durch das ergonomische, speziell designte Gehäuse lässt sich das Kabel leicht festziehen. Kann zur Abspernung von Ventilen, Trennschaltern, Schutzschaltern und vielem mehr verwendet werden.

- Zur Abspernung mehrerer Kontrollpunkte mit einer Vorrichtung = Kosteneinsparung
- Austauschbare Kabel - wählen Sie das passende Kabel für Ihre Anwendung
- Flexible und handliche Abspernung mit Kabelschaft zum Aufwickeln des Kabels, damit keine losen Enden herabhängen, die eine Gefahr darstellen könnten
- Gehäuse ist chemikalien- und korrosionsbeständig
- Es können 4 Vorhängeschlösser angebracht werden



Weitere Informationen liefert das technische Datenblatt LOTO3 auf bradyeurope.com/tds



Bestellnummer	Beschreibung	Material	Kabel-länge (m)	Kabel-durch-messer (mm)	Farbe	Max. Bügelstärke (mm)	Min. lichte Bügelbreite (mm)	Anzahl
050941*	Allzweck-Verriegelungssystem mit nicht leitendem Nylonkabel	Glasfaserverstärktes Polyurethan-Polymer & Glasfaserverstärktes Nylon & Nicht leitendes Nylon	2,44	4,33	Rot	7,00	20,00	1
050943	Allzweck-Verriegelungssystem mit vinylbeschichtetem Metallkabel	Glasfaserverstärktes Polyurethan-Polymer & Glasfaserverstärktes Nylon & Vinylbeschichtetes Metall	2,44	4,76	Rot	7,00	20,00	1
050944	Allzweck-Verriegelungssystem ohne Kabel	Glasfaserverstärktes Polyurethan-Polymer & Glasfaserverstärktes Nylon	-	-	Rot	7,00	20,00	1

*Dieses Produkt entspricht der ATEX-Richtlinie für Geräte.

Zusätzliche Kabel

Bestellnummer	Beschreibung	Kabellänge (m)	Farbe	Durchmesser (mm)	Anzahl
050945	Nylonkabel für APCLO (2,44 m)	2,44	Rot	4,33	1
050947	Vinyl-überzogenes Stahlkabel - 2,44 m	2,44	Rot	4,76	1
050948	Nylonkabel für APCLO (3,65 m)	3,65	Rot	3,18	1
050950	Vinyl-überzogenes Stahlkabel - 3,65 m	3,65	Rot	4,76	1
813642	Vinyl-überzogenes Stahlkabel - 3,00m	3,00	Rot	4,00	1
050951	Nicht-leitendes Nylonkabel – 4,10 m	4,10	Rot	4,33	1
050954	Nicht-leitendes Nylonkabel – 5,10 m	5,10	Rot	4,33	1



Original-Kabelverriegelung

Die innovative, patentierte Kabelverriegelungsvorrichtung von Brady ist für schwierige Verriegelungsanforderungen ideal geeignet, u. a. große Absperrventile oder überdimensionale Vorrichtungen.

- Durch Zusammendrücken der Vorrichtung kann das Kabel festgezogen werden. Bringen Sie anschließend ein Vorhängeschloss an, um den Hebel abzusperrern. Das ist alles!
- Gehäuse besteht aus einem gegen Schläge modifizierten Nylon
- In verschiedenen Farben erhältlich
- Inklusive eines Kabels aus galvanisiertem Stahl (nicht beschichtet)

Bestellnummer	Beschreibung	Farbe	Höhe (mm)	Breite (mm)	Kabellänge (m)	Kabeldurchmesser (mm)	Anzahl
045191	Original-Kabelverriegelung	Blau	182,70	72,00	1,80	3,20	1
045192	Original-Kabelverriegelung	Gelb	182,70	72,00	1,80	3,20	1
065318	Original-Kabelverriegelung	Rot	182,70	72,00	1,80	3,20	1
065319	Zusätzliches Kabel	Silber	-	-	1,80	3,20	1
065320	Zusätzliches Kabel	Silber	-	-	3,00	3,20	1

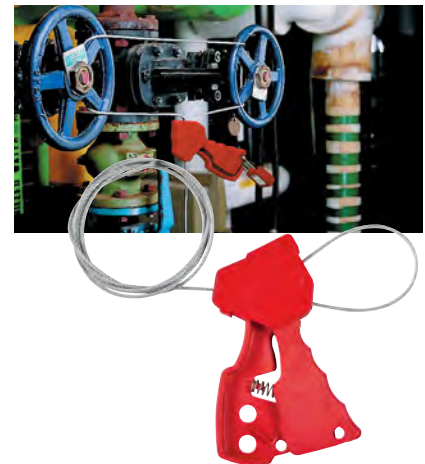

Mini-Kabelverriegelungssystem

Handliche Verriegelung, die sich leicht in einem Werkzeugkasten verstauen lässt.

Eine Absperrvorrichtung für elektrische und mechanische Gefahren – spart Zeit und Geld.

- Sperrt Ventile sowie Schalter und Leistungsschalter ab
- Integrierte Kabelspule: funktioniert wie ein aufrollbares Maßband; kein Kabelsalat
- Der Aufrollmechanismus spult das Kabel per Knopfdruck auf
- Inklusive vinylbeschichtetem Stahlkabel oder nicht leitendem Nylonkabel
- Das beschichtete Metallkabel gewährleistet stärkeren Halt auf Ventilen und Hebeln
- Ausgezeichnete Chemikalien-, Korrosions- und Temperaturbeständigkeit
- Es können 6 Vorhängeschlösser angebracht werden



Weitere Informationen liefert das technische Datenblatt LOTO38 auf bradyeurope.com/tds

Bestellnummer	Beschreibung	Kabellänge (m)	Durchmesser (mm)	Tiefe (mm)	Max. Bügelstärke (mm)	Min. lichte Bügelbreite (mm)	Kabeldurchmesser (mm)	Anzahl
050940	Mini - Kabelverriegelungssystem mit Stahlkabel	2,44	100,00	45,00	7,00	20,00	1,60	1
051442*	Mini - Kabelverriegelungssystem mit Nylonkabel	2,44	100,00	45,00	7,00	20,00	1,60	1

*Dieses Produkt entspricht der ATEX-Richtlinie für Geräte.

Universell einsetzbare Absperrvorrichtung

In Kombination mit einem Kabelverriegelungssystem eignet sich die Universal-Ventilabsperung auch zum Verriegeln von Absperrhähnen.

- Sperrt Ventile in offener und geschlossener Stellung ab
- Flexibles Modulsystem
- Aus Stahl und Nylon für eine hohe Haltbarkeit, beständig gegen Chemikalien und Korrosion - geeignet für die Industrie
- Der offene Haken passt auf geschlossene Rohrklemmen und große Griffe

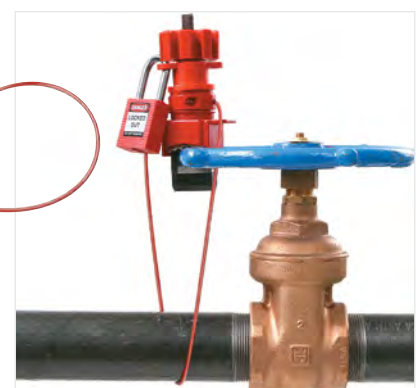

Weitere Informationen liefert das technische Datenblatt LOTO24 auf bradyeurope.com/tds

Bestellnummer	Beschreibung	Farbe	Max. Hebelstärke (mm)	Max. Hebelbreite (mm)	Max. Bügelstärke (mm)	Min. lichte Bügelbreite (mm)	Anzahl
050899	Großer Universal-Ventilabsperungs-Klemmblock	Rot	27,94	40,64	9,00	20,00	1
050924	Kleiner Universal-Ventilabsperungs-Klemmblock	Rot	15,24	25,40	9,00	20,00	1
051395	Kabelanschluss mit beschichtetem Kabel, 2,44 m - Kabeldurchmesser 3,25 mm	Rot	-	-	-	-	1

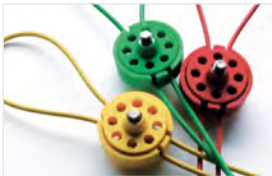

PRO-LOCK II Kabelverriegelungssystem

Dieses umfassende Sicherheitssystem ist zur Absperrung von Ventilen und Industriemaschinen geeignet und kann nur mit einem Spezialwerkzeug (Entriegler) geöffnet und verriegelt werden (separat zu bestellen).

- Polypropylene Moulding & Stainless Steel
- UV-stabilisiert
- Temperaturbeständigkeitsbereich: -50 °C bis 55 °C
- Mit vinylbeschichtetem Kabel

Andere Kabellängen sind auf Anfrage erhältlich.



Bestellnummer	Beschreibung	Farbe	Kabel-länge (m)	Kabel-durchmesser (mm)	Max. Bügelstärke (mm)	Min. lichte Bügelbreite (mm)	Durch-messer (mm)	Anzahl
225203	PRO-LOCK II® Kabelverriegelungssystem + Kabel	Rot	1,50	3,50	6,50	20,00	50,00	1
225204	PRO-LOCK II® Kabelverriegelungssystem + Kabel	Grün	1,50	3,50	6,50	20,00	50,00	1
225205	PRO-LOCK II® Kabelverriegelungssystem + Kabel	Gelb	1,50	3,50	6,50	20,00	50,00	1
225206	Entriegler	Rot	-	-	-	-	-	1
225207	Entriegler	Grün	-	-	-	-	-	1
225208	Entriegler	Gelb	-	-	-	-	-	1



Scissor-Lok Absperrvorrichtung

Zur gleichzeitigen Absperrung mehrerer Durchgangsventile. Zur Absicherung von Stromkabeln, frei stehenden Vorrichtungen, Behältern, Zylindern oder Schutzvorrichtungen.

- Aus anspruchsvollem chemikalienbeständigem Nylon
 - Mit vinylbeschichtetem Kabel erhältlich
 - Es können 3 Vorhängeschlösser angebracht werden.
- Bei Verwendung eines eigenen Kabels ist auf einen Außendurchmesser von maximal 4,76 mm zu achten



Das Kabel und die Vorrichtung können auf verschiedene Arten kombiniert werden (siehe Beispiele).

Bestellnummer	Beschreibung	Kabellänge (m)	Farbe	Max. Bügelstärke (mm)	Min. lichte Bügelbreite (mm)	Anzahl
236921	Scissor-Lok™ mit Kabel	0,91	Gelb	7,00	19,05	1
236922	Scissor-Lok™ mit Kabel	3,04	Gelb	7,00	19,05	1



Brady Kabelverriegelungssystem

Zur Absperrung von Durchgangsventilen, Gaszylindern, elektrischen Vorrichtungen und vielem mehr!

- Im Lieferumfang ist ein Stahlkabel und eine einzigartige Schließbügelabsperrvorrichtung enthalten
- Es können 6 Vorhängeschlösser angebracht werden
- Anwendungstemperatur von -20 °C bis 80 °C

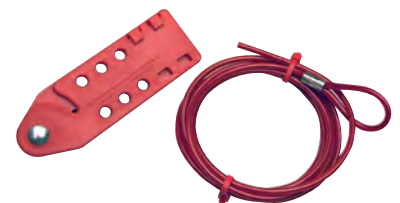

Bestellnummer	Beschreibung	Kabel-länge (m)	Kabel-durchmesser (mm)	Farbe	Max. Bügelstärke (mm)	Min. lichte Bügelbreite (mm)	Anzahl
800112	Kabelverriegelungssystem mit Kabel	1,80	4,76	Rot	8,00	15,00	1
800113	Zusätzliches Kabel	1,80	4,76	Rot	-	15,00	1
800114	Kabelverriegelungssystem mit Kabel	3,00	4,76	Rot	8,00	15,00	1
800115	Zusätzliches Kabel	3,00	4,76	Rot	-	15,00	1



Zweischlaufiges Kabelverriegelungssystem

Die ideale Lösung, wenn zusätzlich zu einer flexiblen Lockout-Vorrichtung ein visueller Warnhinweis erforderlich ist.

- Zum Absperrn großer Ventile in zahlreichen Industrien
- Leichte Alternative zu großen, schweren Ketten
- In vier Längen erhältlich, um eine optimale Passgenauigkeit zu ermöglichen

Bestellnummer	Kabellänge (m)	Durchmesser (mm)	Material	Farbe	Anzahl
131063	0,61	4,76	Plastic Coated Steel Cable	Rot	1
131064	1,22	4,76	Plastic Coated Steel Cable	Rot	1
131065	1,83	4,76	Plastic Coated Steel Cable	Rot	1
131066	2,44	4,76	Plastic Coated Steel Cable	Rot	1

Universal-Ventilabspernung

Die Universal-Abspernung ist ein Modulsystem, das Absperren von Ventilen verschiedener Arten und Größen ermöglicht. Keine andere Vorrichtung bietet eine solch hohe Flexibilität und Sicherheit. In zwei Größen erhältlich – groß und klein.

- Modulsystem für Wirtschaftlichkeit und Flexibilität
- Zur Abspernung von großen Hebeln, T-Griffen und anderen zu sichernden mechanischen Geräten
- Die offene Klemme passt auf geschlossene Rohrklemmen und große Griffe
- Sperrt Ventile in offener und geschlossener Stellung ab
- Aus glasfaserverstärktem Nylon für hohe Beständigkeit; chemikalien- und korrosionsbeständig
- Es können Vorhängeschlösser angebracht werden

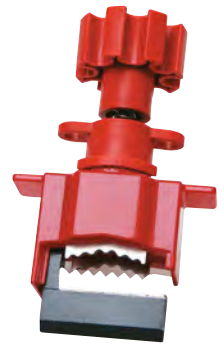

Weitere Informationen liefert das technische Datenblatt LOTO24 auf bradyeurope.com/tds

Bestellnummer	Beschreibung	Max. Hebelstärke (mm)	Max. Hebelbreite (mm)	Max. Bügelstärke (mm)	Min. lichte Bügelbreite (mm)	Kabel-länge (m)	Kabel-durchmesser (mm)	Anzahl
050899	Großer Universal-Ventilabspernungs-Klemmblock	27,94	40,64	9,00	20,00	-	-	1
050924	Kleiner Universal-Ventilabspernungs-Klemmblock	15,24	25,40	9,00	20,00	-	-	1
051388	Große Universal-Ventilabspernung mit Nylonkabel und Blockierarm	27,94	40,64	9,00	20,00	2,44	3,25 mm	1
051390	Kleine Universal-Ventilabspernung mit Nylonkabel und Blockierarm	15,24	25,40	9,00	20,00	2,44	3,25 mm	1
051392	Große Universal-Ventilabspernung mit überzogenem Kabel und Blockierarm	27,94	40,64	9,00	20,00	2,44	3,25 mm	1
051394	Kleine Universal-Ventilabspernung mit überzogenem Kabel und Blockierarm	15,24	25,40	9,00	20,00	2,44	3,25 mm	1
051395	Kabelanschluss mit beschichtetem Kabel, 2,44 m, Kabeldurchmesser 3,25 mm	-	-	-	-	2,44	3,25 mm	1
065402	Kleiner Blockierarm	-	-	-	-	-	-	1
065403	Großer Blockierarm	-	-	-	-	-	-	1
065400	Kleine Universal-Ventilabspernung mit Blockierarm	15,24	25,40	9,00	20,00	-	-	1
065401	Große Universal-Ventilabspernung mit Blockierarm	27,94	40,64	9,00	20,00	-	-	1



Die Universal-Verriegelung besteht aus einzelnen Modulen. Durch das Hinzufügen von verschiedenen Zubehörteilen kann sie für eine ganze Reihe unterschiedlicher Ventile eingesetzt werden. Bauen Sie das Gerät dazu einfach auseinander (siehe Abbildung) und fügen Sie das passende Zubehörteil ein.

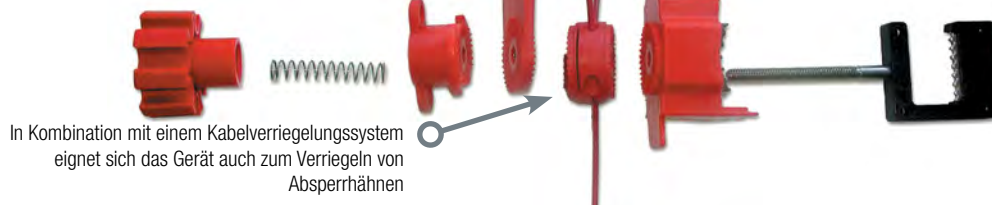

In Kombination mit einem Kabelverriegelungssystem eignet sich das Gerät auch zum Verriegeln von Absperrhähnen

Mit separat erhältlichem Blockierarm kann das Gerät auch zum Absperren von Kugelhähnen in halb oder ganz geöffneter Stellung verwendet werden.



Verriegeln von Drosselventilen mit der Universal-Ventilabspernung: Der Haken wird am Griff des Drosselventils angebracht, damit der Griff nicht mehr betätigt werden kann. Die Ventilstellung kann nicht mehr verändert werden.



Mit dem separat erhältlichen Blockierstab kann das Gerät auch zum Absperren von Kugelhähnen verwendet werden.



Verriegeln von Absperrhähnen mit der Universal-Ventilabspernung und einem Kabelverriegelungssystem.



Zwei Blockierarme zum Absperren von 3-, 4- oder 5-Wege-Ventilen oder zum Absperren von Ventilen in halbgeöffneter Stellung zur Überwachung von laufenden Anlagen.



Perma-mount™ Lockout-Vorrichtung für Kugelventile

Ermöglicht das sichere Absperrern von kritischen Kugelventilen. Nachgerüstete Lockout-Vorrichtungen bleiben dauerhaft am zu sichernden Ventil.

- Keine Notwendigkeit, verschiedene Absperrvorrichtungen an den jeweiligen Einsatzort zu bringen
- Der Ventilhebel verbleibt sicher geschlossen in der 90° Position
- Zwei Größen eignen sich für alle Kugelventile mit einem Durchmesser von 1 bis 10 cm
- Beständig gegen unterschiedliche Umgebungsbedingungen

Bestellnummer	Beschreibung	Material	Breite (mm)	Höhe (mm)	Anzahl
121541	Perma-mount™ Lockout-Vorrichtung für Kugelventile, groß	Métal	92,20	162,80	1
121540	Perma-mount™ Lockout-Vorrichtung für Kugelventile, klein	Métal	55,90	108,20	1



Weitere Informationen liefert das technische Datenblatt LOTO74 auf bradyeurope.com/tds



Kugelhahn-Absperrung

Vielseitige und benutzerfreundliche Vorrichtung. Die beiden Hälften der Vorrichtung umschließen den Hebel des Kugelhahns, um eine unbeabsichtigte Aktivierung des Ventils zu verhindern.

- Die kleine Absperrung verriegelt Ventile in der geöffneten und geschlossenen Position für Rohre mit einem Durchmesser von 14,50 - 52,50 mm
- Die große Absperrvorrichtung verriegelt Ventile in der geschlossenen Position für Rohre mit einem Durchmesser von 50 - 200 mm
- Vielseitig und benutzerfreundlich
- Aus äußerst robustem Polypropylen
- Anwendungstemperatur von -20 °C bis 80 °C

Bestellnummer	Farbe	Rohrdurchmesser (mm)	Max. Bügelstärke (mm)	Min. lichte Bügelbreite (mm)	Anzahl
Klein					
800110*	Rot	14,50 - 52,50	7,24	38,00	1
805847	Blau	14,50 - 52,50	7,24	38,00	1
805848	Grün	14,50 - 52,50	7,24	38,00	1
805849	Gelb	14,50 - 52,50	7,24	38,00	1
Groß					
800111	Rot	50,00 - 200	7,24	38,00	1
805850	Blau	50,00 - 200	7,24	38,00	1
805851	Grün	50,00 - 200	7,24	38,00	1
805852	Gelb	50,00 - 200	7,24	38,00	1



Weitere Informationen liefert das technische Datenblatt LOTO22 auf bradyeurope.com/tds

*Dieses Produkt entspricht der ATEX-Richtlinie für Geräte.



Brady Kugelhahn-Absperrung

Die Kugelhahn-Absperrungen von Brady sind die ideale Lösung für die Sicherung Ihrer winkligen Vierteldreh-Kugelventile in geschlossener Stellung.

- Passt auf praktisch jeden Ventilhebel bis 76 mm
- In zwei Größen erhältlich
- Anwendungstemperatur von -30 °C bis 120 °C

Weitere Informationen liefert das technische Datenblatt LOTO23 auf bradyeurope.com/tds

Bestellnummer	Beschreibung	Material	Max. Hebelstärke (mm)	Max. Hebelbreite (mm)	Hebelgröße (mm)	Max. Bügelstärke (mm)	Min. lichte Bügelbreite (mm)	Anzahl Löcher	Anzahl
065666*	Kleine Kugelhahn - Absperrung, 6 - 25 mm	Nylon	7,62	30,48	6 - 25	7,00	25,00	8	1
065692	Kleine Kugelhahn - Absperrung, 6 - 25 mm	Stahl	6,92	30,48	6 - 25	9,53	19,00	6	1
065669	Große Kugelhahn - Absperrung, 32 - 76 mm	Stahl	12,70	53,34	32 - 76	7,00	19,00	15	1
065693	Große Kugelhahn - Absperrung, 32 - 76 mm	Stahl	12,70	48,26	32 - 76	9,53	19,00	7	1

*Dieses Produkt entspricht der ATEX-Richtlinie für Geräte.



Nicht leitende Kugelhahn-Absperrung

Intuitive und leicht zu montierende Sicherheitsvorrichtung.

- Verriegelt Kugelhähne in geschlossener Stellung
- Aus stabilem Polypropylen-Kunststoff, beständig gegen Risse, Abrieb und Chemikalien
- Beständig gegen extreme Temperaturschwankungen von -46 °C bis 183 °C

Bestellnummer	Beschreibung	Farbe	Höhe (mm)	Breite (mm)	Hebelgröße (mm)	Max. Bügelstärke (mm)	Min. lichte Bügelbreite (mm)	Anzahl
225340	Nicht leitende Brady Kugelventil-Absperrung	Rot	125,00	95,00	190 - 250	7,00	20,00	1

Standard-Absperrvorrichtung für Durchgangsventile

Eine äußerst praktische Absperrvorrichtung für Ihre Durchgangsventile.

- Zur Absperrung von Durchgangsventilen mit unterschiedlichen Handraddurchmessern
- Aus beständigem Polypropylen – ausgezeichnete Schlag- und Chemikalienbeständigkeit
- Beständig gegen Temperaturen von -20 °C bis 150 °C
- In mehreren Größen und Farben erhältlich
- Mit Farbkodierung. Bei der transparenten Version sind Farbe und Status des Ventils auf einen Blick erkennbar.
- Für Vorhängeschloss

Gefahrenetiketten in Englisch, Spanisch und Französisch sind im Lieferumfang enthalten

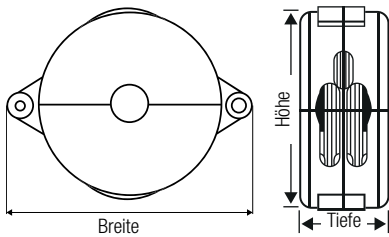

Bestellnummer	Handrad-durchmesser (mm)	Höhe (mm)	Breite (mm)	Tiefe (mm)	Max. Bügelstärke (mm)	Min. lichte Bügelbreite (mm)	Anzahl
Blau							
065585	25 - 64	80,00	120,10	35,90	9,53	19,00	1
065586	64 - 127	141,70	184,80	50,60	9,53	19,00	1
065587	127 - 165	181,00	224,10	60,40	9,53	19,00	1
065588	165 - 254	276,20	318,30	76,20	9,53	19,00	1
065589	254 - 330	363,50	405,10	76,20	9,53	19,00	1
Gelb							
065590	25 - 64	80,00	120,10	35,90	9,53	19,00	1
065591	64 - 127	141,70	184,80	50,60	9,53	19,00	1
065592	127 - 165	181,00	224,10	60,40	9,53	19,00	1
065593	165 - 254	276,20	318,30	76,20	9,53	19,00	1
065594	254 - 330	363,50	405,10	76,20	9,53	19,00	1
Grün							
065595	25 - 64	80,00	120,10	35,90	9,53	19,00	1
065596	64 - 127	141,70	184,80	50,60	9,53	19,00	1
065597	127 - 165	181,00	224,10	60,40	9,53	19,00	1
065598	165 - 254	276,20	318,30	76,20	9,53	19,00	1
065599	254 - 330	363,50	405,10	76,20	9,53	19,00	1
Rot							
065560*	25 - 64	80,00	120,10	35,90	9,53	19,00	1
065561*	64 - 127	141,70	184,80	50,60	9,53	19,00	1
065562*	127 - 165	181,00	224,10	60,40	9,53	19,00	1
065563*	165 - 254	276,20	318,30	76,20	9,53	19,00	1
065564*	254 - 330	363,50	405,10	76,20	9,53	19,00	1
Transparent							
145581	25 - 64	80,00	120,10	35,90	9,70	19,00	1
145582	64 - 127	141,70	184,80	50,60	9,70	19,00	1
145583	127 - 165	181,00	224,10	60,40	9,70	19,00	1
145584	165 - 254	276,20	318,30	76,20	9,70	19,00	1
145585	254 - 330	363,50	405,10	76,20	9,70	19,00	1

*Diese Produkten entsprechen der ATEX-Richtlinie für Geräte.



Weitere Informationen über die transparente Vorrichtung liefert das technische Datenblatt LOTO78 auf bradyeurope.com/tds



Weitere Information über die farbige Vorrichtung liefert das technische Datenblatt LOTO7 auf bradyeurope.com/tds



Verwenden Sie die verschiedenfarbigen Ventilabsperungen

- Ventile in geöffneter und geschlossener Stellung: Rot = Auf / Grün = Zu
- Gefährdungsgrade: Rot = Hohe Gefährdung / Blau = Mindere Gefährdung
- Durchflussmedien: Gelb = Gase / Grün = Wasser
- Service-Teams oder -Abteilungen: Rot = Elektriker / Blau = Mechaniker

Zusammenklappbare Absperrvorrichtung für Durchgangsventile

Mit der zusammenklappbaren Absperrvorrichtung lassen sich Durchgangsventile von 76 bis 457 mm sicher absperrten.



Brady bietet zusammenklappbare Vorrichtungen, die ein sicheres Absperrn verschiedenster Durchgangsventile ermöglichen, sodass weniger Vorrichtungen erforderlich sind. Diese Absperrvorrichtungen lassen sich ganz einfach an Ventilgriffen in der vollständig geschlossenen Position anbringen. Sie können aber auch zusammengeklappt werden, sodass sie auf Wartungswagen und in Lockout-Sets weniger Platz in Anspruch nehmen.

- Robuste Lösung aus spritzgegossenem Styrol, auch für raue Bedingungen im Außenbereich geeignet
- Bis zu zwei Vorhängeschlösser können direkt an der zusammenklappbaren Absperrvorrichtung angebracht werden. Für größere Wartungsteams empfiehlt sich der Sicherheits-Blockierbügel von Brady, über den noch weitere Vorhängeschlösser angebracht werden können
- Einfaches Anbringen: Ventile werden vollständig bedeckt und können daher nicht bewegt werden
- Einfaches Aufbewahren und Transportieren: lässt sich auf ein Drittel der Größe zusammenklappen
- Flexibel: 3 Größen zum Absperrn von Ventilen mit Durchmessern von 76 bis 457 mm
- Beständig gegen Temperaturen von -40 °C bis +100 °C
- Einzigartige Auswurfscheibe in der Mitte für OS & Y-Ventile oder Ventile mit steigender Spindel

Gefahrenetiketten in Englisch, Spanisch und Französisch sind im Lieferumfang enthalten



Bestellnummer	Handrad-durchmesser (mm)	Höhe (mm)	Tiefe (mm)	Durchmesser (mm)	Max. Bügelstärke (mm)	Min. lichte Bügelbreite (mm)	Anzahl
148648	76 - 178	189,00	78,70	229,40	9,53	12,70	1
148647	178 - 330	346,20	101,10	374,00	9,53	12,70	1
148646	330 - 457	472,70	101,10	500,40	9,53	12,70	1

Zusammenklappbare Absperrvorrichtungen von Brady für Durchgangsventile mit einem Durchmesser von 330 bis 457 mm

Zusammenklappbare Absperrvorrichtungen von Brady für Durchgangsventile mit einem Durchmesser von 178 bis 330 mm

Zusammenklappbare Absperrvorrichtungen von Brady für Durchgangsventile mit einem Durchmesser von 76 bis 178 mm



Verstellbares Blockiersystem für Durchgangsventile

Eine Vorrichtung für die meisten Durchgangsventile! Ersetzt 3 herkömmliche Durchgangsventil-Absperrungen und reduziert so Ihre Kosten.

- Geeignet für Handräder mit Durchmesser von 2,5 bis 16,5 cm
- Beständiges Polypropylen
- Beständig gegen extreme Temperaturschwankungen von -20 °C bis 80 °C
- Es können Vorhängeschlösser angebracht werden



Bestellnummer	Beschreibung	Höhe (mm)	Breite (mm)	Max. Bügelstärke (mm)	Min. lichte Bügelbreite (mm)	Anzahl
064057	Verstellbares Blockiersystem für Durchgangsventile	130,00	209,00	9,40	20,00	1



Brady Drosselklappen-Absperrung

Ideal zur Absperrung eines Drosselventils in der geschlossenen Position geeignet

- Kann zur Absperrung eines Drosselventils in der geschlossenen Position verwendet werden. Dazu muss der Haken am Hebel angebracht werden, damit er nicht betätigt bzw. bewegt werden kann
- In zwei Größen erhältlich

Bestellnummer	Beschreibung	Beschreibung	Farbe	Anzahl
121504	Kleine Drosselklappen-Absperrung	Für Hebelstärken von 3,2 mm bis 63,5 mm	Rot	1
121505	Große Drosselklappen-Absperrung	Für Hebelstärken von 50,8 mm bis 102 mm	Rot	1

 Weitere Informationen liefert das technische Datenblatt LOTO71 auf bradyeurope.com/tds

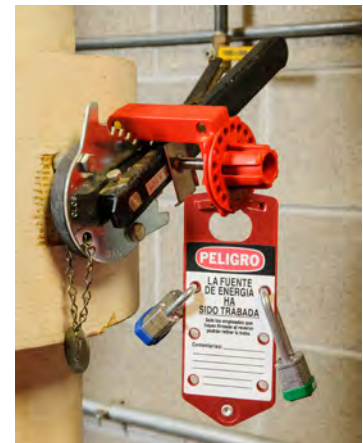

Universal-Ventilabsperung

Verwenden Sie zur Absperrung von Drosselventilen die Universal-Ventilabsperung!

- Der Haken wird am Hebel des Drosselventils angebracht, so dass dieser nicht betätigt werden kann
- Das Ventil kann nicht betätigt werden
- Äußerst robust, chemikalien- und korrosionsbeständig
- Es können Vorhängeschlösser angebracht werden

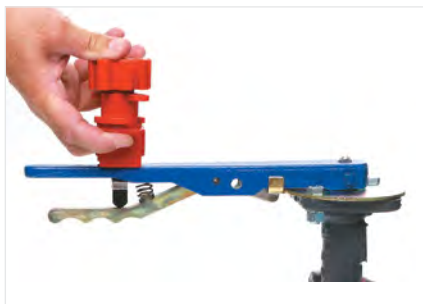

Bestellnummer	Beschreibung	Farbe	Max. Bügelstärke (mm)	Min. lichte Bügelbreite (mm)	Max. Hebelbreite (mm)	Max. Hebelstärke (mm)	Anzahl
050899	Großer Universal-Ventilabsperungs-Klemmblock	Rot	9,00	20,00	40,64	27,94	1
050924	Kleiner Universal-Ventilabsperungs-Klemmblock	Rot	9,00	20,00	25,40	15,24	1

Drosselklappen-Absperrung

So wird Ihr Drosselventil sicher und effizient abgesperrt!

- Aus stabilem Polypropylen-Kunststoff
- Komplett dielektrisch (nicht leitend)
- Äußerst beständig gegen Risse und Abrieb
- Äußerst beständig gegen Lösungsmittel und andere chemische Produkte
- Beständig gegen extreme Temperaturschwankungen von -46 °C bis 183 °C
- Es können Vorhängeschlösser angebracht werden
- In verschiedenen Farben erhältlich



Bestellnummer	Beschreibung	Farbe	Max. Bügelstärke (mm)	Min. lichte Bügelbreite (mm)	Höhe (mm)	Länge (mm)	Breite (mm)	Anzahl
256960	Drosselklappen-Absperrung	● Rot	8,00	25,00	70,00	305,00	102,00	1

Flansch-Verriegelungssystem

Sicheres Flansch-Verriegelungssystem für eine breite Palette von Rohren



Das Flansch-Verriegelungssystem kann für eine breite Palette von Rohren verwendet werden, um Rohrflansche vorübergehend auf einfache Weise zu sichern. Mit dem Flansch-Verriegelungssystem können Anwender die Freisetzung von Gasen, Dampf und gefährlichen Flüssigkeiten während laufender Wartungsarbeiten verhindern.

Mehr Sicherheit und Compliance

Das Flansch-Verriegelungssystem bietet eine auffällige, physikalische Barriere, die vor dem Berühren von Rohrflanschen während laufender Wartungsarbeiten warnt. Bei Verwendung mit einem einwandfrei angebrachten Rohrflansch können das Verriegelungssystem und ein Vorhängeschloss das Risiko einer versehentlichen Freisetzung von Rohrinhalt verhindern. Dies ermöglicht den Unternehmen die Sicherheit am Arbeitsplatz zu verbessern sowie die Compliance mit der EU-Richtlinie 89/655 und der Europäischen Norm 1037 zu verbessern.

Funkkenfreies Material

- Das Flansch-Verriegelungssystem wurde von UL auf die Einhaltung der ISO-Norm 80079-36:2016 zu Explosiven Atmosphären geprüft und das Ergebnis befindet sich innerhalb der Normwerte.
- Die Vorrichtung besteht aus 304er-Edelstahl mit robusten Verriegelungsstäben aus Aluminiumguss und einer Polyester-Pulverbeschichtung.

Breite Palette von Rohren

- Dank der Auswahl von 3 Größen kann das Flansch-Verriegelungssystem von Brady für eine breite Palette von Rohren eingesetzt werden, darunter für alle Rohrdurchmesser von 13,20 mm bis hin zu 1.219,20 mm.
- Mit dem ausziehbaren Verriegelungsarm der Vorrichtung können für zusätzliche Sicherheit bis zu 2 Rohrverbindungsschrauben-Sets gesperrt werden.
- Bis zu 4 Mitarbeiter können ein Vorhängeschloss direkt an der Vorrichtung anbringen.
- Die Vorrichtung kann für standardmäßige und Kreuzschlitzschrauben verwendet werden.



Weitere Informationen liefert das technische Datenblatt LOTO-90 auf www.bradyeurope.com/tds

Artikelnummer	149228	149229	149230
Beschreibung	Pipe Blind Lockout Small	Pipe Blind Lockout Medium	Pipe Blind Lockout Large
Empfohlener Mutterdurchmesser	13,00 - 19,00 mm	23,00 - 32,00 mm	35,00 - 48,00 mm
Max. Mutterdurchmesser	35,00 mm	57,00 mm	84,00 mm
Handraddurchmesser (mm)	13 - 76	76 - 355	355 - 1219
Dicke der Rohrflansche	41,00 - 206,00 mm	95,00 - 286,00 mm	205,00 - 464,00 mm
Max. Bügelstärke (mm)	7,00	7,00	7,00
Min. lichte Bügelbreite (mm)	19,05	19,05	19,05
Höhe (mm)	73,02	73,02	92,08
Länge (mm)	374,65	374,65	628,65
Breite (mm)	177,80	215,90	247,65
Min. - Max. Service-Temperatur	-40 °C - 90 °C	-40 °C - 90 °C	-40 °C - 90 °C



Mehr Sicherheit und Compliance mit dem Flansch-Verriegelungssystem für eine breite Palette von Rohren. Besuchen Sie noch heute www.bradyeurope.com/PipeBlindLockout

Kegelhahn-Absperrung

Gut für schwer absperrbare Kegelventile geeignet

- Beständig und manipulationsicher
- Kompakte Größe und benutzerfreundlich
- Verschiedene Größen passend für die meisten manuell aktivierten Kegelventile mit einem Durchmesser von 25 bis 203 mm
- Anwendungstemperatur von -20 °C bis 80 °C
- Es kann Vorhängeschloss angebracht werden



Bestellnummer	Beschreibung	Material	Max. Bügelstärke (mm)	Höhe (mm)	Durchmesser (mm)	Anzahl
113231	Basisabdeckung Kegelhahn-Absperrung 22,23 mm	Polypropylen	9,30	76,20	81,40	1
113232	Basisabdeckung Kegelhahn-Absperrung 34,93 mm	Polypropylen	9,30	76,20	81,40	1
113233	Basisabdeckung Kegelhahn-Absperrung 53,98 mm	Polypropylen	9,30	101,60	119,60	1
113234	Basisabdeckung Kegelhahn-Absperrung 63,50 mm	Polypropylen	9,30	101,60	119,60	1

i Weitere Informationen liefert das technische Datenblatt LOT052 auf bradyeurope.com/tds

Gaszylinder-Verriegelung

Robuste Vorrichtung aus Polystyren-Kunststoff zur Verriegelung von Zylindertanks, u. a. Propangasflaschen für Gabelstapler und freistehende Propangasflaschen.

- Für enge Bereiche konzipiert
- Durchmesser des Ventilspindelochs: 31,5 mm
- Es können 2 Vorhängeschlösser angebracht werden

Bestellnummer	Beschreibung	Farbe	Max. Bügelstärke (mm)	Min. lichte Bügelbreite (mm)	Anzahl
046139	Gaszylinder - Verriegelung	Rot	6,50	20,00	1



Gasflaschen-Verriegelung

Auswahl der Verriegelungsvorrichtung ohne Berücksichtigung von Durchmessern und Flaschenaufsätzen.

- Verhindert den Zugriff auf das Hauptzylinderventil
- Für Gewindestücke mit einem Durchmesser von bis zu 88 mm
- Lässt sich innerhalb weniger Sekunden montieren
- Es kann 1 Vorhängeschloss angebracht werden

Bestellnummer	Beschreibung	Höhe (mm)	Durchmesser (mm)	Max. Bügelstärke (mm)	Min. lichte Bügelbreite (mm)	Anzahl
045629	Gasflaschen - Verriegelung	158,80	88,10	7,00	20,00	1



i Weitere Informationen liefert das technische Datenblatt LOT051 auf bradyeurope.com/tds

Verriegelung für SMC-Leitungsregler

Gewährleisten die Sicherheit bei Wartungs- und Reparaturarbeiten an Pneumatiksystemen. Andere Geräte, die über dieselbe Leitung mit Luft versorgt werden, können dabei in Betrieb bleiben.

- Der Gerätere Regler kann in den Positionen EIN, AUS oder GEDROSSELT verriegelt werden
- Zur Installation einfach die Kappe entfernen, die Lockout-Vorrichtung an der Reglerstange anbringen und die Ersatzkappe auf dem Regler aufsetzen
- Es kann 1 Vorhängeschloss angebracht werden
- Lockout-Vorrichtung, Abdeckung und Inbusschlüssel im Lieferumfang enthalten

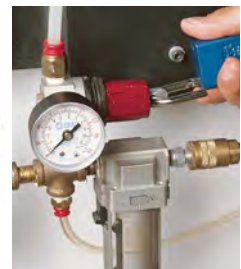

Bestellnummer	Beschreibung	Farbe	Durchmesser (mm)	Max. Bügelstärke (mm)	Anzahl
064539	Mini-Luftleitungsregler für SMC-Modelle AR2000/NAR2000	Rot	39,30	3,80	1
064540	Mittelgroßer Luftleitungsregler für SMC-Modelle AR3000/NAR3000	Rot	39,30	3,80	1

i Weitere Informationen liefert das technische Datenblatt LOT048 auf bradyeurope.com/tds

Pneumatische Absperrung

Isoliert pneumatische Energie, ohne dass Kosten und Unbequemlichkeiten für die Installation eines Reihenverriegelungsventils entstehen.

- Die Vorrichtung wird am Stecker angebracht und isoliert die Gerätschaften von sämtlichen Druckluftquellen.
- Passend für die häufigsten Stecker-Größen 6, 9 und 12 mm
- Eine permanente Befestigung auf einem Luftrohr kann in der Mitte des Systems erfolgen, während die seitliche Schleife dazu benutzt werden kann, das Rohr und das Verriegelungssystem aufzuhängen
- Es kann 1 Vorhängeschloss angebracht werden

Bestellnummer	Beschreibung	Farbe	Max. Bügelstärke (mm)	Min. lichte Bügelbreite (mm)	Anzahl
064221	Pneumatische Absperrung	Rot	7,84	20,00	1
065645	Pneumatische Absperrung	Rot	7,84	20,00	6

i Weitere Informationen liefert das technische Datenblatt LOT047 auf bradyeurope.com/tds



Miniatur-Verriegelungssystem für Schutzschalter

Eine sichere und effektive Methode für die Verriegelung europäischer Schutzschalter. Für die meisten erhältlichen Typen passend.

- Miniatur-Verriegelungssystem für Schutzschalter = KEINE WERKZEUGE für die Montage nötig
- Verriegelung lässt sich mit Hilfe eines Druckknopfes leicht anbringen
- Der Verbindungsriegel hat ein kleines Rad für die schnelle Anbringung
- Für ein-, mehrpolige und Drehschutzschalter geeignet
- Aus glasfaserverstärktem Nylon
- Erhältlich im Einzel- oder Sechserpack
- Es kann 1 Vorhängeschloss angebracht werden

Für mehr Sicherheit wird die Verwendung in Kombination mit einem Vorhängeschloss empfohlen.

Bestellnummer	Beschreibung	Max. Bügelstärke (mm)	Anzahl
1 Set / Stück			
805853	Mini-Schutzschalter-Verriegelungs-Demoset*	7,00	1
1 Stück / Packung			
090847	Miniatur-Verriegelungssystem für Schutzschalter, Typ PIS	7,00	1
090844	Miniatur-Verriegelungssystem für Schutzschalter, Typ POS	7,00	1
090850	Miniatur-Verriegelungssystem für Schutzschalter, Typ POW	7,00	1
149433	Miniatur-Verriegelungssystem für Schutzschalter, Typ POW (ABB MS325)	8,13	1
090853	Miniatur-Verriegelungssystem für Schutzschalter, Typ TBLO	7,00	1
6 Stück / Packung			
090848	Miniatur-Verriegelungssystem für Schutzschalter, Typ PIS	7,00	6
090845	Miniatur-Verriegelungssystem für Schutzschalter, Typ POS	7,00	6
090851	Miniatur-Verriegelungssystem für Schutzschalter, Typ POW	7,00	6
149434	Miniatur-Verriegelungssystem für Schutzschalter, Typ POW (ABB MS325)	8,13	6
090854	Miniatur-Verriegelungssystem für Schutzschalter, Typ TBLO	7,00	6

Set enthält je einmal: 090847, 090844, 090850, 090853



Weitere Informationen liefert das technische Datenblatt LOT01 auf bradyeurope.com/tds



Weitere Informationen liefert das technische Datenblatt LOT02 auf bradyeurope.com/tds



Weitere Informationen liefert das technische Datenblatt LOT026 auf bradyeurope.com/tds



Weitere Informationen liefert das technische Datenblatt LOT027 auf bradyeurope.com/tds



Weitere Informationen liefert das technische Datenblatt LOT095 auf bradyeurope.com/tds

EZ-Panel-Loc™-System

Für die meisten 120–277 V Schutzschalter geeignet!

- Passend für eine große Vielfalt von Schutzschaltern, u. a. ein- und mehrpolige Konfigurationen
- Verfügt über ein einzigartiges System mit Halterungen zum Verriegeln
- Panel-Tür kann mit angebrachten Verriegelungen geschlossen werden
- Passend für mehrere Schlösser, erleichtert die Gruppenverschlussmaßnahmen ohne Schließbügel
- Schutzschalter müssen kein Gewicht tragen, so werden empfindliche elektrische Komponenten vor Beschädigung geschützt
- Schlösser und Anhänger werden außerhalb des Panels angebracht, sodass die Absperrung für jeden deutlich sichtbar ist



Bestellnummer	Beschreibung	Tiefe (mm)	Breite (mm)	Höhe (mm)	Kabellänge (m)	Anzahl
051252	EZ Panel Loc™ Snap-On-Verriegelung für Schutzschalter	24,50	18,80	49,50	0,61	1
065815	EZ Panel Loc™ Snap-On-Verriegelung für Schutzschalter	24,50	18,80	49,50	0,61	6
051254	EZ Panel Loc™ Klemmverriegelung für Schutzschalter	24,50	18,80	60,50	0,61	1
065810	EZ Panel Loc™ Verriegelungssystem für Schutzschalter	24,50	18,80	60,50	0,61	6
051256	EZ Panel Loc-Halterung zum Verriegeln – 101,60 mm	17,78	20,32	101,60	-	1
065814	EZ Panel Loc-Halterung zum Verriegeln – 101,60 mm	17,78	20,32	101,60	-	6
051258	EZ Panel Loc-Halterung zum Verriegeln – 203,20 mm	17,78	20,32	203,20	-	1
051260	EZ Panel Loc-Halterung zum Verriegeln – 203,20 mm	17,78	20,32	203,20	-	6

Die Lockout-Vorrichtung wird entspert, indem der schwarze Kunststoffschlüssel eingeführt und gedreht wird.

1. Legen Sie den Klebstoff an der Rückseite der Halterung frei. Bringen Sie die Halterung an der gewünschten Position an der Schalttafel bzw. am Sicherungskasten an.

2. Bringen Sie die Lockout-Vorrichtung am Schutzschalter an und lassen Sie sie in der gesperrten Position einrasten.

3. Führen Sie den Kunststoffschlüssel durch die Halterung zum Verriegeln und bringen Sie das Schloss an, um zu verhindern, dass der Schlüssel am Kabel nach unten rutscht und die Lockout-Vorrichtung geöffnet wird.

4. Für ein Gruppen-Lockout führen Sie den Schlüssel durch mehrere Ösen der Halterung, und bringen Sie Schlösser an. Dazu sind keine Blockierbügel erforderlich. (Nicht für Blockierbügel mit mehreren Schlössern geeignet.)

5. Platzsparende Lockout-Vorrichtungen ermöglichen das Schließen der Türen bei den meisten Schalttafeln oder Sicherungskästen.



i Siehe Seite 80 für eine Übersicht mit kompatiblen Leistungsschaltern.

TAGLOCK™ Schutzschalter-Verriegelung

Verbesserung der Sicherheit und Compliance mithilfe einer zuverlässigen Tagout-Lösung für bis zu vier Mitarbeiter

- Lässt sich mithilfe eines Nylon-Kabelbinders und eines Anhängers mit der Mitarbeiterkennung schnell und einfach anbringen.
- Bis zu vier Mitarbeiter können einen Nylon-Kabelbinder und einen Anhänger mit ihrer Kennung anbringen.
- Kompatibel mit Schutzschaltern von GE, ITE, Sylvania, Challenger, Bryan, General Switch Co., Westinghouse usw.
- Alternativ kann jedes Modell mit einem Vorhängeschloss gesperrt werden.
- Jede TAGLOCK-Vorrichtung wird mit zwei Nylon-Kabelbindern geliefert.

TAGLOCK

Bestellnummer	Beschreibung	Anzahl	Referenz techn. Datenblatt
148685	TagLock Schutzschalter-Verriegelung: Klemmverriegelung für große Schalter – 25/Paket	25	LOT084
148686	TagLock Schutzschalter-Verriegelung: 480/600V Klemmverriegelung – 25/Paket	25	LOT083
148687	TagLock Schutzschalter-Verriegelung: 480/600V Klemmverriegelung – 6/Paket	6	LOT083
148688	TagLock Schutzschalter-Verriegelung: für Standardschalter – 6/Paket	6	LOT086
148689	TagLock Schutzschalter-Verriegelung: Snap-On	1	LOT087
148690	TagLock Schutzschalter-Verriegelung: 120/277V Klemmverriegelung	1	LOT082
148691	TagLock Schutzschalter-Verriegelung: Klemmverriegelung für große Schalter – 6/Paket	6	LOT084
148692	TagLock Schutzschalter-Verriegelung: Klemmverriegelung für große Schalter	1	LOT084
148693	TagLock Schutzschalter-Verriegelung: Snap-On – 6/Paket	6	LOT087
148694	TagLock Schutzschalter-Verriegelung: Snap-On – 50/Paket	50	LOT087
148695	TagLock Schutzschalter-Verriegelung: für mehrpolige Schalter – 50/Paket	50	LOT085
148696	TagLock Schutzschalter-Verriegelung: für Standardschalter	1	LOT086
148697	TagLock Schutzschalter-Verriegelung: für mehrpolige Schalter – 6/Paket	6	LOT085
148698	TagLock Schutzschalter-Verriegelung: 120/277V Klemmverriegelung – 6/Paket	6	LOT082
148699	TagLock Schutzschalter-Verriegelung: 120/277V Klemmverriegelung – 50/Paket	50	LOT0-82
148700	TagLock Schutzschalter-Verriegelung: Standardschalter – 50/Paket	50	LOT086
148701	TagLock Schutzschalter-Verriegelung: 480/600V Klemmverriegelung	1	LOT083
148702	TagLock Schutzschalter-Verriegelung: für mehrpolige Schalter	1	LOT085

Kabelbinder

Bestellnummer	Farbe	Breite (mm)	Länge (mm)	Anzahl
622652	Natur	4,80	190,00	100
229957	Rot	3,60	205,00	100
229958	Orange	3,60	205,00	100
229960	Grün	3,60	205,00	100
229961	Violett	3,60	205,00	100

Mini-Anhänger



Bestellnummer	Beschriftung	Höhe (mm)	Breite (mm)	Anzahl
148824	DANGER, DO NOT OPERATE	63,50	50,80	1

Modelle und Verwendungsmöglichkeiten:

- **Klemmverriegelung:** Für eine breite Vielfalt von einpoligen und mehrpoligen Schutzschaltern geeignet, Verriegelung mit Flügelschrauben fest an dem Bestätigungsschalter anbringen, Abdeckung über die Flügelschraube ziehen und mit einem Schloss sichern. Große Schalter, 480/600V und 120/277V Modelle sind erhältlich
- **Mehrpolige Schalter:** für die meisten zwei- oder dreipoligen Schutzschalter geeignet, Verriegelung mit Flügelschrauben fest über dem Riegel anbringen, anschließend mit einem Schloss sichern
- **Standardschalter:** Passend Für eine große Vielfalt von Schutzschaltern, u. a. ein- und mehrpolige Konfigurationen, Panel-Tür kann mit angebrachten Verriegelungen geschlossen werden
- **Snap-On:** Für Schutzschalter mit Loch in der Zunge vorgesehen, doppelte Aussparungen für unterschiedlich große Betätigungszungen

Klemmverriegelungen

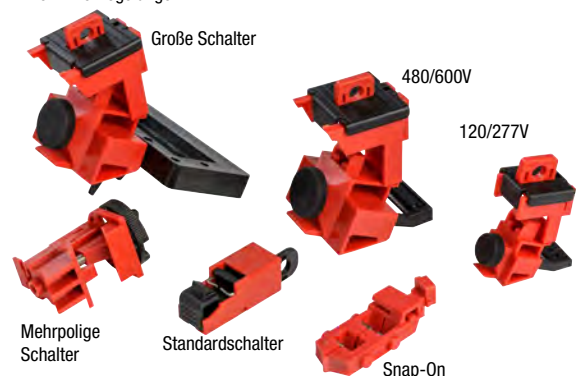

Kann mit Kabelbindern und/oder einem Sicherheitsschloss gesichert werden

i Siehe Seite 68 oder besuchen Sie unsere Webseite, um eine Auswahl an Anhängern zu sehen: www.bradyeurope.com

i Weitere Informationen liefert das technische Datenblatt auf www.bradyeurope.com/tds

i Besuchen Sie www.bradyeurope.com/TAGLOCK, um noch heute mit der Verbesserung der Sicherheit zu beginnen. Sehen Sie sich das Video zum TAGLOCK im YouTube™ - Kanal von Brady an.





Schutzschalter-Verriegelung (480–600 V)

Für die Absperrung überdimensionierter und ungewöhnlich geformter Schalter perfekt geeignet.

- Selbstklebende Halterungen werden dauerhaft am Schaltkasten angebracht; einfach Oberfläche reinigen und aufkleben - ganz ohne Bohren!
- Roter Sperrstab bedeutet Verriegelung des Schalters in der "AUS"-Position
- Grüner Sperrstab bedeutet Verriegelung des Schalters in der "AN"-Position
- Es kann 1 Vorhängeschloss angebracht werden



Sperrstabhälter

Bestellnummer	Beschreibung	Farbe	Länge (mm)	Höhe (mm)	Max. Bügelstärke (mm)	Min. lichte Bügelbreite (mm)	Max. Schalterbreite (mm)	Anzahl
090891**	Schutzschalter-Verriegelungsset, 480–600 V*	-	-	20,32	6,50	20,00	150,00	1
051264	101 mm, Gelbe Halterungsschienen	● Gelb	101,60	20,32	-	-	-	2
090893	190 mm, Grüner Sperrstab	● Grün	190,00	-	-	-	-	5
090892	190 mm, Roter Sperrstab	● Rot	190,00	-	-	-	-	5
051265	Sperrstabhälter	● Gelb	150,00	20,32	-	-	-	5

*Das Set enthält: 2 gelbe Halterungsschienen, 1 roten Sperrstab, 1 grünen Sperrstab und 3 in Alkohol getränkte Tücher

***Dieses Produkt entspricht der ATEX-Richtlinie für Geräte.



Universelle Verriegelung für mehrpolige Schutzschalter

Die universelle Verriegelung mit Verbindungsriegel für mehrpolige Schutzschalter ist für die meisten zwei- oder dreipoligen Schutzschalter geeignet.

- Kompatibel mit GE, ITE, Sylvania, Challenger, Bryan, Westinghouse, General Switch Co., ...
- Verriegelung mit Flügelschrauben fest über dem Riegel anbringen, anschließend mit einem Schloss sichern
- Aus robustem, glasfaserverstärktem, schlagfest modifiziertem Nylon
- Es kann 1 Vorhängeschloss angebracht werden

Bestellnummer	Beschreibung	Max. Bügelstärke (mm)	Min. lichte Bügelbreite (mm)	Anzahl
066320	Universelle Verriegelung für mehrpolige Schutzschalter	7,00	20,00	6
066321*	Universelle Verriegelung für mehrpolige Schutzschalter	7,00	20,00	1

*Dieses Produkt entspricht der ATEX-Richtlinie für Geräte.

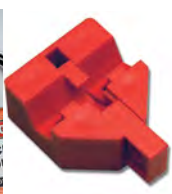

Standard Verriegelung für mehrpolige Schutzschalter

Kostengünstige Lösung zur Verwendung mit mehrpoligen Schutzschaltern!

- Schnelles und leichtes Anbringen
- Es kann 1 Vorhängeschloss angebracht werden

Bestellnummer	Beschreibung	Max. Bügelstärke (mm)	Min. lichte Bügelbreite (mm)	Anzahl
805814	Standard Verriegelung für mehrpolige Schutzschalter	7,00	20,00	1



Weitere Informationen liefert das technische Datenblatt LOT033 auf bradyeurope.com/tds



Verriegelungen für einpolige Schutzschalter

Schnell und leicht – einfach einrasten und Schloss anbringen!

- Für Schutzschalter mit Loch in der Zunge vorgesehen
- Doppelte Aussparungen für unterschiedlich große Bestätigungszungen
- Es kann 1 Vorhängeschloss angebracht werden

Bestellnummer	Beschreibung	Max. Bügelstärke (mm)	Min. lichte Bügelbreite (mm)	Breite (mm)	Tiefe (mm)	Anzahl
065387*	Verriegelung für einpoligen Schutzschalter	7,00	20,00	54,50	8,40	1
065688	Verriegelung für einpoligen Schutzschalter	7,00	20,00	54,50	8,40	6

*Dieses Produkt entspricht der ATEX-Richtlinie für Geräte.



Weitere Informationen liefert das technische Datenblatt LOT015 auf bradyeurope.com/tds

i Siehe Seite 80 für eine Übersicht mit kompatiblen Leistungsschaltern.

Universal-Mini-Verriegelung

Einfaches Anbringen an Schutzschaltern der meisten Hersteller (Schneider IC60 Serie, Siemens 5SX21, Hager MFN716, ABB 2CDS25, ABB S202U-K50).

- Kann mit der zugehörigen Schraube ganz einfach befestigt werden.
- Beim Festziehen der Schraube wird eine Öffnung freigelegt, an der der Bügel eines Lockout/Tagout-Vorhängeschlosses angebracht werden kann.
- Es kann 1 Vorhängeschloss angebracht werden

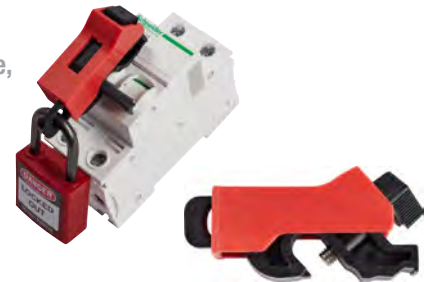

i Weitere Informationen liefert das technische Datenblatt LOTO96 auf bradyeurope.com/tds

Bestellnummer	Beschreibung	Max. Bügelstärke (mm)	Breite (mm)	Tiefe (mm)	Anzahl
149514	Universal-Mini-Verriegelung für Schutzschalter	7,87	12,70	63,50	1
149515	Universal-Mini-Verriegelung für Schutzschalter	7,87	12,70	63,50	6

Verriegelung für Schutzschalter ohne Loch

Für eine breite Vielfalt von einpoligen und mehrpoligen Schutzschaltern geeignet.

- Verriegelung mit Flügelschrauben fest an dem Bestätigungsschalter anbringen, Abdeckung über die Flügelschraube ziehen und mit einem Schloss sichern
- Polypropylen und gegossenes, glasfaserverstärktes Nylon
- Durch abnehmbare Isolierschellen (enthalten) ist die Anwendung bei mehr Arten von Schutzschaltern möglich
- Es kann 1 Vorhängeschloss angebracht werden



i Verriegelung: Weitere Informationen liefert das technische Datenblatt LOTO14 auf bradyeurope.com/tds

i Isolierschellen: Weitere Informationen liefert das technische Datenblatt LOTO17 auf bradyeurope.com/tds

Bestellnummer	Beschreibung	Höhe (mm)	Breite (mm)	Tiefe (mm)	Max. Bügelstärke (mm)	Max. Schalterbreite (mm)	Anzahl
065396	Verriegelung für Schutzschalter ohne Loch, 277 V	24,10	56,00	25,40	7,00	16,00	1
065965	Verriegelung für Schutzschalter ohne Loch, 277 V	24,10	56,00	25,40	7,00	16,00	6
065397*	Verriegelung für Schutzschalter ohne Loch, 480/600 V	40,30	82,60	55,20	7,00	38,00	1
065966	Verriegelung für Schutzschalter ohne Loch, 480/600 V	40,30	82,60	55,20	7,00	38,00	6
065404	Zusätzliche Isolierschellen für 120/277 V-Absperrung	50,74	28,70	7,37	-	-	6
065406	Zusätzliche Isolierschellen für 480/600 V-Absperrung	50,74	28,70	7,37	-	-	6

*Dieses Produkt entspricht der ATEX-Richtlinie für Geräte.

Verriegelung für überdimensionierte Schutzschalter

- Verriegelung für überdimensionierte Schutzschalter (480-600 Volt) mit einer Breite bis 57,15 mm und einer Dicke bis 22,20 mm
- Es kann 1 Vorhängeschloss angebracht werden



i Weitere Informationen liefert das technische Datenblatt LOTO39 auf bradyeurope.com/tds

Bestellnummer	Beschreibung	Zusätzliche Informationen	Max. Bügelstärke (mm)	Min. lichte Bügelbreite (mm)	Max. Schalterbreite (mm)	Anzahl
065321	Verriegelung für überdimensionierte Schutzschalter	480-600 Volt, passt für Schalter mit einer Breite von bis zu 57,15 mm und einer Dicke bis 22,2 mm	7,00	20,00	57,15	6
065329	Verriegelung für überdimensionierte Schutzschalter	480-600 Volt, passt für Schalter mit einer Breite von bis zu 57,15 mm und einer Dicke bis 22,2 mm	7,00	20,00	57,15	1

Absperrvorrichtung für Flachsicherungen

Verhindert dass die Energiezufuhr von Geräten versehentlich über eine Sicherung wieder eingeschaltet wird. Passt auf die meisten Sicherungshalter und eignet sich für Bemessungsströme zwischen 20 und 400 A und bietet eine einheitliche Methode zum Sperren von Sicherungen.

- Material: Nylon mit Schlitzstellschraube aus ZP-Metall
- Anleitung: Setzen Sie die Vorrichtung auf einen Sicherungshalter und ziehen Sie die Stellschraube mithilfe eines Flachkopfschraubenziehers fest. Führen Sie ein Vorhängeschloss durch die Öffnung, um die Stellschraube zu sperren.
- Etikett mit: DANGER DO NOT REMOVE LOCKED OUT
- Es kann 1 Vorhängeschloss angebracht werden



Bestellnummer	Beschreibung	Höhe (mm)	Breite (mm)	Tiefe (mm)	Anzahl
873367	Absperrvorrichtung für Flachsicherungen, 20-400 A	35,00	15,00	60,00	1

i Siehe Seite 80 für eine Übersicht mit kompatiblen Leistungsschaltern.



Absperrvorrichtung für Flachsicherungen - Isolierkappen

- Diese patentierten Isolierkappen schützen Personen bei der Arbeit an Stromkreisen vor unautorisierter Verwendung und vor dem unabsichtlichen Einschalten der Stromzufuhr
- Die Isolierkappe wird mithilfe eines speziellen Schraubendrehers (separat erhältlich, 812713) anstelle eines Schmelzeinsatzes und eines Schraubverschlusses im Sicherungssockel angebracht

Bestellnummer	Beschreibung	Verpackungseinheit
812711	Isolierkappen DII für die Industrie	1
812712	Isolierkappen DIII für die Industrie	1
812713	Schraubendreher für Isolierkappen für die Industrie	1
812714	NV-Niederspannungs-Sicherungsleisten, Größe NH00	1
812715	NV-Niederspannungs-Sicherungsleisten, Größe NH1-NH3	1
850957	NV-Niederspannungs-Sicherungsleisten-Set, Größen NH00 und NH1-NH3 mit Isolierhandschuhen	1
850958	Isolierkappen-Set DII und DIII für die Industrie	1



3-in-1 Elektrische Absperrung

Passend für Hoch- und Niederspannungsstecker mit einem Durchmesser von bis zu 76 mm und einer Länge von bis zu 139 mm.

- Die zwei Schiebedeckel können einzeln oder zusammen verwendet werden, für Kabel mit kleinem, mittlerem oder großem Durchmesser bis 31 mm
- Aus leuchtendem gelbem Thermoplast
- Etiketten mit englischen Anweisungen
- Es kann 1 Vorhängeschloss angebracht werden

Bestellnummer	Beschreibung	Farbe	Höhe (mm)	Durchmesser (mm)	Kabeldurchmesser (mm)	Anzahl
045842	3-in-1 Elektrische Absperrung	Gelb	158,75	88,14	31,00	1



Absperrvorrichtungen für Steckerverbindungen

Äußerst wirksam gegen die unautorisierte oder falsche Verwendung elektrischer Vorrichtungen.

- Benutzerfreundlich
- Speziell für die Sicherung aller Arten von Steckerverbindungen entwickelt

Bestellnummer	Beschreibung	Farbe	Max. Bügelstärke (mm)	Min. lichte Bügelbreite (mm)	Breite (mm)	Kabeldurchmesser (mm)	Max. Anzahl der angebrachten Vorhängeschlösser	Anzahl
065674*	Absperrung für Steckerverbindungen 110 V - klein	Rot	7,00	20,00	88,90	10,00	2	1
065675	Absperrung für Steckerverbindungen 220 V - groß	Rot	7,00	20,00	178,00	22,00	4	1

*Dieses Produkt entspricht der ATEX-Richtlinie für Geräte.

i Weitere Informationen liefert das technische Datenblatt LOTO29 auf bradyeurope.com/tds

Abnehmbare Lockout-Vorrichtung für Netzkabelstecker

Bietet einen wirksamen Manipulationsschutz für Büroausrüstung, Computer, Peripheriegeräte und Netzteile.

- Die Vorrichtung wird einfach in die Steckdose eingesteckt und gedreht und blockiert so die Stromzufuhr zur Steckdose.
- Dank der leichten und kompakten Bauweise lässt sich die aus Nylon gefertigte Vorrichtung äußerst einfach transportieren.
- Es kann 1 Vorhängeschloss angebracht werden

Bestellnummer	Beschreibung	Farbe	Anzahl
148081	Abnehmbare Lockout-Vorrichtung für Netzkabelstecker	Schwarz & Orange	1



Stoppower™-Absperrungen für Steckerverbindungen

Benutzerfreundliche Vorrichtung – einfach über die Steckerstifte schieben und verriegeln.

- Ideal für Steckverbindungen
- Kabel kann bei Verwendung von Stoppower nicht eingesteckt werden
- Zur Verwendung an gepolten Steckern mit 2 oder 3 Steckerstiften
- Vorrichtung lässt sich nicht ohne Schlüssel entfernen
- Standardvorrichtungen mit individueller Schlüsseinteilung

Bestellnummer	Beschreibung	Farbe	Anzahl
065673	Stoppower-Absperrung für Steckerverbindungen	Rot	1



Hubbell Absperrung für industrielle Stecker-Verbindungen

Sperrt alle industriellen Steckverbindungen wirksam ab

- Passt für die meisten größeren Stecker-Verbindungen in der Industrie.
- Die kleine Version eignet sich für Stecker mit einem Durchmesser von maximal 69,85 mm, einer Länge von 120,65 mm und einem Kabel von 25,40 mm.

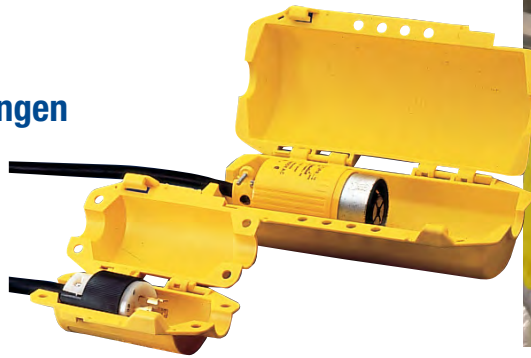

Bestellnummer	Beschreibung	Farbe	Höhe (mm)	Breite (mm)	Länge der Stecker-Verbindung (mm)	Durchmesser der Stecker-Verbindung (mm)	Max. Bügelstärke (mm)	Kabeldurchmesser (mm)	Min. lichte Bügelbreite (mm)	Max. Anzahl der angebrachten Vorhängeschlösser	Anzahl
065695	Kleine Hubbell Absperrung	Gelb	80,00	106,00	120,00	70,00	7,00	25,00	20,00	4	1
065968	Große Hubbell Absperrung	Gelb	120,00	120,00	250,00	100,00	7,00	35,00	20,00	4	1

Große elektrische/pneumatische Absperrung

Für eine Vielzahl von elektrischen Steckerverbindungen mit einem Durchmesser von bis zu 89 mm und einer Länge von bis zu 127 mm sowie für Luftschlauchstecker.

- Passend für 110 V, 220 V und 550 V Steckerverbindungen
- Aus Polystyrol
- Es können 4 Vorhängeschlösser angebracht werden



Bestellnummer	Beschreibung	Farbe	Max. Bügelstärke (mm)	Min. lichte Bügelbreite (mm)	Durchmesser der Stecker-Verbindung (mm)	Länge der Stecker-Verbindung (mm)	Anzahl
800126	Große elektrische / pneumatische Absperrung	Rot	7,00	20,00	89,00	127,00	1

i  Weitere Informationen liefert das technische Datenblatt LOTO30 auf bradyeurope.com/tds

Lockout-Tasche

Zum Verschließen von Steckern von tragbaren Geräten, Kabeln von pneumatischen Anschlüssen, Steuerkabel für Kräne, etc.

- Aus robustem Canvas, mit Kordel
- Kann geschlossen verriegelt werden
- Aufdruck: LOCK OUT FOR SAFETY

Bestellnummer	Beschreibung	Höhe (mm)	Länge (mm)	Anzahl
065780	Lockout-Tasche aus robustem Canvas, mit Kordel	248,00	457,00	1



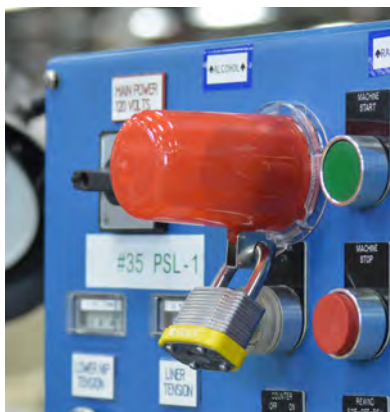

Twist And Secure™ Sicherheitsabdeckungen für Drucktasten und Notausschalter

Mithilfe dieser drehbaren Sicherheitsabdeckungen kann der Zugang zu ein-/aus-Schaltern und Notausschaltern von Geräten in Produktions- und Betriebsanlagen vorübergehend gesperrt werden.

- Rasches, praktisches Lockout-Verfahren direkt vor Ort
- Einmalige Installation der platzsparenden, unauffälligen Lockout-Basis
- Weist klar und deutlich darauf hin, dass die Steuerungstaste des Geräts gesperrt ist. Durch die transparente Abdeckung ist erkennbar, ob die Notausschalter gesperrt oder nicht gesperrt sind
- Dank der standardisierten Basis können autorisierte Mitarbeiter eine einzelne Abdeckung auf zahlreichen Gerätesteuerungstasten anbringen

Gesamtpaket

Bestellnummer	Beschreibung	Höhe (mm)	Anzahl
130819	Lockout-Vorrichtung für Drucktasten (16 mm), Rot, mit langer Abdeckung	80,00	1
134018	Lockout-Vorrichtung für Drucktasten (16 mm), Rot, mit Standardabdeckung	50,00	1
139794	Lockout-Vorrichtung für Drucktasten (16 mm), Transparent, mit langer Abdeckung	80,00	1
139793	Lockout-Vorrichtung für Drucktasten (16 mm), Transparent, mit Standardabdeckung	50,00	1
130820	Lockout-Vorrichtung für Drucktasten (22 mm), Rot, mit Standardabdeckung	50,00	1
139795	Lockout-Vorrichtung für Drucktasten (22 mm), Transparent, mit Standardabdeckung	50,00	1
130821	Lockout-Vorrichtung für Drucktasten (30 mm), Rot, mit Standardabdeckung	55,00	1
139796	Lockout-Vorrichtung für Drucktasten (30 mm), Transparent, mit Standardabdeckung	55,00	1

Paket ohne Abdeckung

Bestellnummer	Beschreibung	Anzahl
130822	Basis für Sicherheitsabdeckungen für Drucktasten und Notausschalter (16 mm), klein, 5 St.	5
130823	Basis für Sicherheitsabdeckungen für Drucktasten und Notausschalter (22 mm), mittel, 5 St.	5
130824	Basis für Sicherheitsabdeckungen für Drucktasten und Notausschalter (30 mm), groß, 5 St.	5

Wird mit 5 transparenten, 5 roten und 5 gelben Etiketten geliefert.

i Weitere Informationen liefert das technische Datenblatt LOT072 auf bradyeurope.com/tds



i Sehen Sie das Video zu Tasten-Verriegelungen auf Bradys YouTube™ Kanal.

Tasten-Verriegelungen

Schutz vor unbefugter Betätigung oder unbeabsichtigter Aktivierung.

- Zwei Größen für NEMA 30,5 mm und IEC 22,5 mm Standardschalter
- Notaus-Sicherheitsabdeckungen für die dauerhafte Montage auf Druck/Zugtasten oder Notausschaltern zum Drehen - hergestellt aus einem beständigen Metallsteg. Die Taste wird in der gedrückten (Aus-) Position gesperrt, wenn der Bügel eingesetzt wird
- Tasten-Sicherheitsabdeckungen zur vollständigen Abdeckung von Tasten und zur Verhinderung der Betätigung.



Bestellnummer	Beschreibung	Höhe (mm)	Tiefe (mm)	Tasten-typ	Tasten-größe	Anzahl
104601	Notaus-Sicherheitsabdeckungen – IEC	20,19	41,90	IEC	22,50	1
104600	Notaus-Sicherheitsabdeckungen – NEMA	33,80	41,90	NEMA	30,50	1
104603	Tasten-Sicherheitsabdeckungen – IEC	58,40	34,10	IEC	-	1
104602	Tasten-Sicherheitsabdeckungen – NEMA	49,02	-	NEMA	-	1

i Weitere Informationen liefert das technische Datenblatt LOT059 (104600) auf bradyeurope.com/tds

i Weitere Informationen liefert das technische Datenblatt LOT060 (104601) auf bradyeurope.com/tds

i Die Sicherheitsabdeckungen funktionieren als Warnung und sind Hilfsmittel, die Lockout-Verfahren unterstützen; sie müssen aber ein Bestandteil eines kompletten Lockout-Verfahrens sein, um sicherzustellen, dass keine Energie versehentlich freigesetzt werden kann.

Wandschalter-Absperrungen

Wandschalter-Absperrungen können für die meisten Wandschalter verwendet werden.

- Leichte Montage mit Hilfe vorhandener Schrauben
- Sperrt Schalter in „An“- oder „Aus“-Position
- Gut sichtbare Farbe
- Anwendungstemperatur von -20 °C bis 80 °C
- Es kann 1 Vorhängeschloss angebracht werden

Bestellnummer	Beschreibung	Material	Text/Legende	Farbe	Max. Schalterbreite (mm)	Anzahl
065392	Wandschalter-Absperrung	Polypropylen	LOCKED ON / LOCKED OFF	Rot	14,50	1



Absperrvorrichtung für Flachsicherungen

Die Einhaltung der Lockout/Tagout-Richtlinien gemäß OSHA wird durch die Verwendung gut sichtbarer, roter Vorrichtungen in Verbindung mit Lockout-Anhängern von Brady gewährleistet.

- Zur Absperrung von 6 bis 17,5 mm Sicherungen sowie Flachsicherungen

Bestellnummer	Beschreibung	Hinweise / Details	Farbe	Anzahl
065690	Sicherungs-Absperrvorrichtungen	6,35 mm, 7,14 mm, 10,32 mm, 14,29 mm Flachsicherungen	Rot	6
065691	Sicherungs-Absperrvorrichtungen	20,64 mm, 26,99 mm und Flachsicherungen	Rot	6



Weitere Informationen liefert das technische Datenblatt LOTO49 auf bradyeurope.com/tds

AC-Sensoren

Der AC-Sensor wurde von dem OSHA Electrical Technical Equipment Committee als das einzige Instrument seiner Art für die Verwendung durch OSHA-Compliance-Beauftragte zur Identifizierung elektrischer Gefahren von 50-1000 Volt ausgewählt.

- Leicht und einfach zu verwenden
- 2 Batterien AAA 1,5 V sind im Lieferumfang enthalten
- UL-Zulassung; CAT IV
- Nicht konform in der europäischen Union

Bestellnummer	Beschreibung	Farbe	Anzahl
065269	AC-Sensor	Weiß auf Rot	1



LOCKOUT/TAGOUT

Schulungsvideo für globale Best-Practice-Verfahren



Dieses Schulungsprogramm richtet sich an Verantwortliche für Arbeitssicherheit sowie an alle Mitarbeiter, die möglicherweise gefährlichen Energiequellen in der Industrie ausgesetzt sind. Er hilft Arbeitgebern bei der Entwicklung und Verbesserung des unternehmensinternen Lockout/Tagout-Programms. Zudem ist es äußerst informativ für die Mitarbeiter, die dafür zuständig sind, Geräte abzuschalten und zu warten, da es sie anleitet, Unfälle zu vermeiden und die Sicherheit am Arbeitsplatz zu gewährleisten.



Sie können sich eine Vorschau des Schulungsvideos auf unserer Webseite anschauen:
www.bradyeurope.com/lotomovie

Umfassende Informationen

Das Produkt besteht aus folgenden Teilen:

- Film
- Kurzanleitung
- Anleitung für Ausbilder
- Wissenstest für Mitarbeiter

Der Wissenstest für Mitarbeiter kann am Ende des Schulungsprogramms durchgeführt werden. Sie können damit überprüfen, wie gut die Mitarbeiter sich das in der Schulung vermittelte Wissen angeeignet haben. Zudem soll der Wissenstest zu Diskussionen anregen.

Der Produktverpackung liegt auch ein Vorhängeschloss mit der Gravur „LOTO Saves lives“ bei. Alle Teile befinden sich in elektronischer Form auf einem USB-Stick (die Kurzanleitung ist auch in gedruckter Form erhältlich) und sind in 10 verschiedenen Sprachen für die EMEA-Region (Europa, Naher Osten und Afrika) verfügbar: Englisch, Französisch, Deutsch, Niederländisch, Spanisch, Italienisch, Portugiesisch, Türkisch, Polnisch und Russisch.

Artikelnummer	Beschreibung
833918	Lockout/Tagout – Schulungsvideo für globale Best-Practice-Verfahren



Besuchen Sie unseren YouTube™-Kanal für zahlreiche Trainingsvideos von Brady.



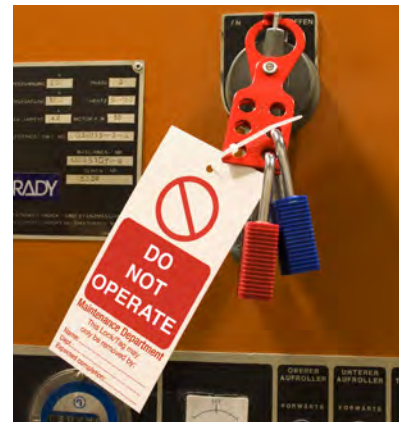

Schließbügel, Sets, Taschen, Stationen, Anhänger, Etiketten und Drucker

Schließbügel

- 56 Sicherheitsabspernung
- 56 Verschlussbügel aus Edelstahl
- 56 Massive Schließbügel
- 56 Standard-Schließbügel
- 57 Nylon Verriegelungssystem
- 57 Zweistufige Lockout-Vorrichtung
- 57 Nicht leitender Verriegelungshaken
- 58 Beschriftbare Sicherheits-Blockierbügel
- 58 Beschriftbare Sicherheits-Blockierbügel zur Gruppen-Abspernung
- 58 Sicherheits-Blockierbügel blanko
- 58 Vorhängeschloss aus Stahl

Lockout-Sets

- 59 Ultimatives Lockout-Set
- 60 Lockout-Set für elektrische Anlagen
- 60 Lockout-Sets
- 61 Lockout-Set für Ventile und elektrische Anlagen
- 61 Lockout-Set für Ventile
- 62 Kleines verstellbares Lockout-Set
- 62 Lockout-Starterset
- 62 Lockout-Set für Durchgangsventile
- 63 Mini-Lockout-Starterset
- 63 Persönliches Vorhängeschloss-Set
- 64 LOTO-Vertriebstasche

Lockout-Taschen

- 64 Lockout - Rote Umhängetasche
- 65 Persönliche Gürteltasche
- 65 Lockout-Gürteltasche
- 65 Große Lockout-Tasche
- 65 Lockout - Blaue Umhängetasche
- 65 Lockout-Werkzeugkasten

Lockout-Stationen und -Tafeln

- 66 Industrietaugliche Lockout-Station
- 66 Lockout-Stationen und -Tafeln
- 66 Verstellbare Lockout-Stationen
- 67 Lockout/Tagout-Shadowboard

Anhänger

- 68 Anhänger für Warnhinweise
- 69 Brady Sicherheitsanhänger
- 69 Anhänger
- 70 Foto-Anhänger
- 70 Anhänger für Maschinenwarnhinweise
- 70 Kundenspezifische Anhänger
- 71 Zweiteilige, perforierte Anhänger
- 71 Mini Anhänger
- 72 Laminat™-Anhänger
- 72 Leere Anhänger für Versorgungsunternehmen
- 72 Farbige Nylonbinder
- 73 Anhänger-Halterung
- 73 Sicherheitsanhänger-Station
- 73 Magnetschilder
- 74 Etiketten und Anhänger für Energiequellen
- 75 Brady Schilder- und Etikettendrucker



Sicherheitsabspernung

So können 6 Arbeiter eine einzige Energiequelle absperren!

- Vinylbeschichteter, rostfreier Stahl
- Es können 6 Vorhängeschlösser angebracht werden
- Lochdurchmesser des Vorhängeschlosses: 11 mm
- Abmessungen des Bügels: 2 mm x 6 mm



Bestellnummer	Farbe	Bügelbreite (mm)	Max. Bügelstärke (mm)	Min. lichte Bügelbreite (mm)	Zusätzliche Informationen	Anzahl
805840	Rot	25,00	9,50	20,00	-	12
805842	Gelb	25,00	9,50	20,00	-	12
805841	Rot	38,00	9,50	20,00	-	12
805843	Gelb	38,00	9,50	20,00	-	12
105718	Rot	25,00	9,50	20,00	Manipulationssichere, ineinandergreifende Verschlüsse verhindern das Öffnen durch unbefugte Personen.	1
105719	Rot	38,00	9,50	20,00	Manipulationssichere, ineinandergreifende Verschlüsse verhindern das Öffnen durch unbefugte Personen.	1



Einzelheiten zu den Lockout-Vorrichtungen mit Verschluss finden Sie im technischen Datenblatt LOT064 unter bradyeurope.com/tds



Einzelheiten zu den anderen Lockout-Vorrichtungen finden Sie im technischen Datenblatt LOT066 unter bradyeurope.com/tds



Verschlussbügel aus Edelstahl

Entworfen um eine maximale manipulationssichere Verriegelung zu gewährleisten

- Hergestellt aus rostfreiem Stahl (marine grade - 316)
- Bügeldurchmesser 28 mm
- Passend für 4mm Löcher
- Für 6 Vorhängeschlösser

Bestellnummer	Farbe	Max. Bügelstärke (mm)	Min. lichte Bügelbreite (mm)	Zusätzliche Informationen	Anzahl
852440	Silber	10,00	-	Bügeldurchmesser von 28 mm	1



Massive Schließbügel

Sperren Sie kleine Schaltkästen, große Steuereinheiten und Hebel mit einer Vorrichtung - Sie benötigen keine Schließbügel in unterschiedlichen Größen!

- Größe "2-in-1 Schließbügel": 31,75 x 44,45 und 19 mm Durchmesser
- Für Verriegelungen, die verschiedene Größen an Schließbügeln erfordern
- Es können 6 Vorhängeschlösser angebracht werden

Bestellnummer	Farbe	Max. Bügelstärke (mm)	Min. lichte Bügelbreite (mm)	Anzahl
236919	Rot	10,00	20,00	1



Standard-Schließbügel

- Zur Verwendung an Sicherungs- und Schaltkästen
- Aus robustem Stahl
- Bügeldurchmesser: 25,4 mm
- Es können 6 Vorhängeschlösser angebracht werden

Bestellnummer	Farbe	Max. Bügelstärke (mm)	Min. lichte Bügelbreite (mm)	Anzahl
236920	Rot	10,00	20,00	1

Nylon Verriegelungssystem

Sperrt jede Art von Vorrichtung sicher und wirksam ab.

- Bis zu 6 Vorhängeschlösser passen in das nicht leitende Nylon Verriegelungssystem
- Hält einer Last von bis zu 450 kg stand, wiegt selbst jedoch nur 30 g
- Bügel passt in Löcher mit einem Mindestdurchmesser von 7 mm

Bestellnummer	Farbe	Max. Bügelstärke (mm)	Min. lichte Bügelbreite (mm)	Anzahl
236916*	Orange	9,00	20,00	1

*Dieses Produkt entspricht der ATEX-Richtlinie für Geräte.



Weitere Informationen liefert das technische Datenblatt LOTO35 auf bradyeurope.com/tds



Zweistufige Lockout-Vorrichtung

Bei Verwendung dieser Lockout-Vorrichtung können entweder ein Kontroll-Vorhängeschloss mit 6 Löchern oder zwei Kontroll-Vorhängeschlösser mit 12 Löchern sicher an Ort und Stelle angebracht werden, damit die Energiequellen des jeweiligen Geräts zuverlässig gesperrt bleiben.

- Die sichere Verwendung des Schließbügels und eine manipulationssichere Sperrvorrichtung sorgen für ein noch höheres Maß an Sicherheit
- Die Lockout-Vorrichtung besteht aus seetauglichem Edelstahl (316)
- Der Bügel mit einer Größe von 5,00 mm passt auf die meisten elektrischen Schaltanlagen und Verteiler
- Erhältlich mit 6 Löchern für eine Kontrollvorrichtung oder mit 12 Löchern für 2 Kontrollvorrichtungen

Bestellnummer	Beschreibung	Farbe	Bügelbreite (mm)	Anzahl
873384	Zweistufige Lockout-Vorrichtung mit 12 Löchern	Rot	35,00	1
852439	Zweistufige Lockout-Vorrichtung mit 6 Löchern	Rot	35,00	1



Nicht leitender Verriegelungshaken

Äußerst elastisch, Beständig gegen Risse und die meisten Chemikalien, hervorragende elektrische Isoliereigenschaften!

- Aus stabilem, nicht elastischem, rotem Kunststoffharz
- Geeignet für niedrige Temperaturen; ausgezeichnete Hitzebeständigkeit
- Bügel passt in Löcher mit einem Mindestdurchmesser von 10 mm

Bestellnummer	Beschreibung	Farbe	Bügelstärke (mm)	Max. Bügelstärke (mm)	Min. lichte Bügelbreite (mm)	Anzahl
045582	Nicht leitender Verriegelungshaken	Rot	6,10	9,00	20,00	1



Beschriftbare Sicherheits-Blockierbügel

Kombination aus Lockout und Tagout – eine Vorrichtung für vielseitigen Einsatz!

- Ein einzelner Mitarbeiter kann eine Vorrichtung absperren, bis zu 5 weitere Mitarbeiter können ihre Schlösser und Anhänger anbringen
- Robuste eloxierte 5052 Aluminiumlegierung
- Beschriftbar mit Bleistift, Filzstift und Permanentmarker
- Mit Bleistift und Filzstift geschriebener Text lässt sich abwischen



Bestellnummer	Text/Legende	Farbe	Max. Bügelstärke (mm)	Min. lichte Bügelbreite (mm)	Höhe (mm)	Breite (mm)	Tiefe (mm)	Anzahl
265390	DO NOT OPERATE	Rot	8,00	20,00	184,10	76,20	4,70	5
265391	NICHT SCHALTEN	Rot	8,00	20,00	184,10	76,20	4,70	5
265392	NIET BEDIENEN	Rot	8,00	20,00	184,10	76,20	4,70	5
265393	NE PAS FAIRE FONCTIONNER	Rot	8,00	20,00	184,10	76,20	4,70	5
811106	NO PONER EN FUNCIONAMIENTO	Rot	8,00	20,00	184,10	76,20	4,70	5

Beschriftbare Sicherheits-Blockierbügel zur Gruppen-Abspernung

Sorgen Sie für die Sicherheit Ihrer Arbeiter, indem Sie für sämtliche Gruppenabspernungen beschriftbare Blockierbügel bereitstellen.



- Aus robuster eloxierter 5052 Aluminiumlegierung
- Inklusive manipulationssicherer Sicherungshaken
- Die beschreibbare Etikettenoberfläche ist für Bleistifte, Kugelschreiber oder Filzstift geeignet.
- Beschriftungen mit Kugelschreiber oder Filzstift sind abwischbar, sodass sie immer wieder verwendet werden können
- Die Kombinationspackung enthält 1 Stück in jeder Farbe
- Legende auf der Vorderseite: DANGER DO NOT OPERATE ("NICHT SCHALTEN")
- Schlosslöcher: 8 mm
- Es können 6 Vorhängeschlösser angebracht werden

Bestellnummer	Farbe	Höhe (mm)	Breite (mm)	Tiefe (mm)	Anzahl
DANGER This energy source has been LOCKED OUT.					
065960	Rot	180,00	76,00	5,00	5
065961	Silber	180,00	76,00	5,00	5
065962	Blau	180,00	76,00	5,00	5
065963	Grün	180,00	76,00	5,00	5
065964	Gold	180,00	76,00	5,00	5
065967	Je 1 Stück in Rot, Silber, Blau, Grün und Gold	180,00	76,00	5,00	5

Bestellnummer	Farbe	Höhe (mm)	Breite (mm)	Tiefe (mm)	Anzahl
DANGER Only the individual(s) who have signed below may remove this lock/tag.					
065970	Rot	180,00	76,00	5,00	5
065971	Silber	180,00	76,00	5,00	5
065972	Blau	180,00	76,00	5,00	5
065973	Grün	180,00	76,00	5,00	5
065974	Gold	180,00	76,00	5,00	5
065975	Je 1 Stück in Rot, Silber, Blau, Grün und Gold	180,00	76,00	5,00	5



Sicherheits-Blockierbügel blanko

- Aus Aluminium
- In verschiedenen Farben erhältlich
- Es können 6 Vorhängeschlösser angebracht werden

Die Blockierbügel blanko lassen sich mit Brady-Etiketten leicht an Ihre individuellen Anforderungen anpassen.

Bestellnummer	Farbe	Max. Bügelstärke (mm)	Min. lichte Bügelbreite (mm)	Höhe (mm)	Breite (mm)	Tiefe (mm)	Anzahl
225196	Silber	8,00	20,00	184,10	76,20	4,70	5
225198	Grün	8,00	20,00	184,10	76,20	4,70	5
265399	Rot	8,00	20,00	184,10	76,20	4,70	5



Vorhängeschloss aus Stahl

Aufbruchssichere Konstruktion zur Vorbeugung von Vandalismus

- Der massive U-förmige Stahlbolzen lässt sich im verriegelten Zustand nicht auseinanderbiegen
- Es können bis zu 3 Schlösser angebracht werden
- Innendurchmesser des U-förmigen Bolzens: 25,4 mm

Bestellnummer	Beschreibung	Max. Bügelstärke (mm)	Min. lichte Bügelbreite (mm)	Anzahl
230000	Vorhängeschloss aus Stahl + 150 mm Kette	9,00	20,00	1
236918	Vorhängeschloss aus Stahl	9,00	20,00	1



Weitere Informationen liefert das technische Datenblatt LOTO69 auf bradyeurope.com/tds



Brady bietet ein breites Angebot an gut ausgestatteten Lockout-/Tagout-Sets. Die Sets sollen Arbeiter dabei unterstützen, ein effektives und sicheres Lockout-Programm zu entwickeln und die Lockout-Verfahren sowie Gesundheits- und Sicherheitsrichtlinien des Unternehmens einzuhalten. Das Angebot umfasst verschiedene Lockout-/Tagout-Sets, wobei jedes Set für eine bestimmte Anforderung konzipiert wurde.

Denken Sie daran: Ein effektives Lockout-Verfahren spart Zeit und Geld und schützt Leben!

Ultimatives Lockout-Set

Unser umfangreichstes Lockout/Tagout-Set enthält alles, was ein größeres Unternehmen für sein Lockout/Tagout-Programm benötigt, inklusive Schulungsmaterial.



Bestellnummer	Beschreibung	Anzahl
806199	Ultimatives Lockout-Set	1

Inhalt

Bestellnummer	Beschreibung	Anzahl
833918	Lockout/Tagout – Schulungsvideo für globale Best-Practice-Verfahren	1
050899	Großer Universal-Ventilabsperungs-Klemmblock	1
065403	Großer Blockierarm	1
051395	Kabelanschluss mit beschichtetem Kabel, 2,44 m, Kabeldurchmesser 3,25 mm	1
064057	Verstellbares Blockiersystem für Durchgangsventile	1
050943	Allzweck-Kabelverriegelungssystem mit vinylbeschichtetem Metallkabel, 2,44 m	1
065675	Absperrung für Steckerverbindungen 220 V - groß	1
256960	Drosselklappen-Absperrung	1
046139	Gaszylinder - Verriegelung	1
045629	Gasflaschen - Verriegelung	1
050940	Mini - Kabelverriegelungssystem mit Stahlkabel	1
065396	Verriegelung für Schutzschalter ohne Loch, 277 V	1
065397	Verriegelung für Schutzschalter ohne Loch, 480/600 V	1
090891	Schutzschalter-Verriegelungsset, 480–600 V	1
805853	Mini-Schutzschalter-Verriegelungs-Demoset	1
805814	Standard Verriegelung für mehrpolige Schutzschalter	1
236916	Nylon Verriegelungssystem	1

Bestellnummer	Beschreibung	Anzahl
051339	Sicherheitsschlösser – Standard	6
805840	Mehrfach-Schliessbügel	12
099162	Lockout - Blaue Umhängetasche	1
256239	Anhänger: "Nicht benutzen! Abt. Wartungsarbeiten" 75 x 160 mm	10
050979	Große Lockout-Tasche	1
051172	Lockout - Gürteltasche	1
087052	Markierer, permanent	1

BRADY Sonderanfertigung

Sie interessieren sich für kundenspezifische, auf Ihre Bedürfnisse zugeschnittene Sets? Bitte wenden Sie sich an Ihren Brady-Vertriebspartner oder unseren Kundendienst.

Lockout-Set für elektrische Anlagen

Unser Lockout-Set für elektrische Anlagen enthält alle grundlegenden Verriegelungen zur Absperrung von Schutzschaltern, elektrischen Steckerverbindungen, Wandschaltern und Sicherungen.



Bestellnummer	Beschreibung	Anzahl
806195	Lockout-Set für elektrische Anlagen	1

Inhalt

Bestellnummer	Beschreibung	Anzahl
066321	Universelle Verriegelung für mehrpolige Schutzschalter	1
065396	Verriegelung für Schutzschalter ohne Loch, 277 V	1
065404	Zusätzliche Isolierschellen für 120/277 V-Absperrung	6
065397	Verriegelung für Schutzschalter ohne Loch, 480/600 V	1
065406	Zusätzliche Isolierschellen für 480/600 V-Absperrung	6
805853	Mini-Schutzschalter-Verriegelungs-Demoset	1
051339	Sicherheitsschlösser – Standard	2
236916	Nylon Verriegelungssystem	1
045582	Nicht leitender Verriegelungshaken	1
050979	Große Lockout-Tasche	1
256240	Anhänger: "Nicht schalten! Kontrolle der Elektrizität - Entfernen von Schloss oder Anhänger nur durch" 75 x 160 mm	10
087052	Markierer, permanent	1

Lockout-Set für Elektriker

Sehr beliebte Lockout-Vorrichtungen zum Absperrern von zahlreichen verschiedenen Schutzschaltern



Inhalt:

- 1 x 090847 – Miniatur-Verriegelungssystem für Schutzschalter (Typ PIS)
- 1 x 090844 – Miniatur-Verriegelungssystem für Schutzschalter (Typ POS)
- 1 x 090850 – Miniatur-Verriegelungssystem für Schutzschalter (Typ POW)
- 1 x 090853 – Miniatur-Verriegelungssystem für Schutzschalter (Typ TBLO)
- 1 x 065396 – Verriegelung für Schutzschalter ohne Loch 277 V
- 1 x 065397 – Verriegelung für Schutzschalter ohne Loch 480–600 V
- 1 x 800112 – Kabelverriegelung
- 1 x 236916 – Sicherheits-Blockierbügel aus Nylon
- 1 x 050979 – große Lockout-Tasche
- 1 x 087052 – Beschriftungsmarker

- Das Basis-Set kann mit beliebigen Vorhängeschlössern kombiniert werden, die entweder bereits verfügbar sind oder bestellt werden können (jede Schlüsseinteilung möglich)
- Das Set ist auch mit 2 roten Vorhängeschlössern aus Nylon erhältlich, ideal für die Anwendung im elektrischen Bereich und zum Einsatz mit diesen Lockout-Vorrichtungen
- Es wird empfohlen, beim Anbringen von Lockout-Vorrichtungen immer einen Anhänger anzubringen, um die anderen Mitarbeiter zu informieren. Zu diesem Zweck wurden neue Mini-Anhänger entwickelt (Abmessungen: 100 x 25 mm, 50 Anhänger/Paket).
- Die Mini-Anhänger sind in 9 Sprachen erhältlich

Bestellnummer	Beschreibung
Basis-Set	
196217	Lockout-Set für Elektriker
Set mit Vorhängeschlössern	
196227	Lockout-Set für Elektriker + Vorhängeschloss
Set mit Anhängern	
196221	Lockout-Set für Elektriker + Anhänger DE
196218	Lockout-Set für Elektriker + Anhänger EN
196224	Lockout-Set für Elektriker + Anhänger ES
196219	Lockout-Set für Elektriker + Anhänger FR
196223	Lockout-Set für Elektriker + Anhänger HU
196222	Lockout-Set für Elektriker + Anhänger IT
196220	Lockout-Set für Elektriker + Anhänger NL
196225	Lockout-Set für Elektriker + Anhänger RO
196226	Lockout-Set für Elektriker + Anhänger TK
Set mit Vorhängeschlössern und Anhängern	
196231	Lockout-Set für Elektriker + Vorhängeschlösser und Anhänger DE
196228	Lockout-Set für Elektriker + Vorhängeschlösser und Anhänger EN
196234	Lockout-Set für Elektriker + Vorhängeschlösser und Anhänger ES
196229	Lockout-Set für Elektriker + Vorhängeschlösser und Anhänger FR
196233	Lockout-Set für Elektriker + Vorhängeschlösser und Anhänger HU
196232	Lockout-Set für Elektriker + Vorhängeschlösser und Anhänger IT
196230	Lockout-Set für Elektriker + Vorhängeschlösser und Anhänger NL
196235	Lockout-Set für Elektriker + Vorhängeschlösser und Anhänger RO
196236	Lockout-Set für Elektriker + Vorhängeschlösser und Anhänger TK

Lockout-Set für Ventile und elektrische Anlagen

Unser kombiniertes Lockout-Starterset umfasst alle grundlegenden Komponenten, die Sie für die Absperrung mechanischer und elektrischer Kontrollpunkte benötigen.

Bestellnummer	Beschreibung	Anzahl
806193	Lockout-Set für Ventile und elektrische Anlagen	1

Inhalt

Bestellnummer	Beschreibung	Anzahl
050899	Großer Universal-Ventilabsperungs-Klemmblock	1
065403	Großer Blockierarm	1
051395	Kabelanschluss mit beschichtetem Kabel, 2,44 m, Kabeldurchmesser 3,25 mm	1
064057	Verstellbares Blockiersystem für Durchgangsventile	1
050943	Allzweck-Kabelverriegelungssystem mit vinylbeschichtetem Metalkabel, 2,44 m	1
065675	Absperrung für Steckerverbindungen 220 V - groß	1
065396	Verriegelung für Schutzschalter ohne Loch, 277 V	1
065397	Verriegelung für Schutzschalter ohne Loch, 480/600 V	1
090891	Schutzschalter-Verriegelungsset, 480-600 V	1
805853	Mini-Schutzschalter-Verriegelungs-Demoset	1
236916	Nylon Verriegelungssystem	1
051339	Sicherheitsschlösser – Standard	6
805840	Mehrfach-Schliessbügel	12
099162	Lockout - Blaue Umhängetasche	1
256239	Anhänger: "Nicht benutzen! Abt. Wartungsarbeiten -" 75 x 160 mm	10
087052	Markierer, permanent	1



Lockout-Set für Ventile

Bestellnummer	Beschreibung	Anzahl
806194	Lockout-Set für Ventile	1

Inhalt

Bestellnummer	Beschreibung	Anzahl
050899	Großer Universal-Ventilabsperungs-Klemmblock	1
065403	Großer Blockierarm	1
051395	Kabelanschluss mit beschichtetem Kabel, 2,44 m, Kabeldurchmesser 3,25 mm	1
064057	Verstellbares Blockiersystem für Durchgangsventile	1
050943	Allzweck-Kabelverriegelungssystem mit vinylbeschichtetem Metalkabel, 2,44 m	1
051339	Sicherheitsschlösser – Standard	6
805840	Mehrfach-Schliessbügel	12
256239	Anhänger: "Nicht benutzen! Abt. Wartungsarbeiten -" 75 x 160 mm	10
806200	Lockout - Rote Umhängetasche	1
087052	Markierer, permanent	1





Kleines verstellbares Lockout-Set

Unser Lockout-Set für Ventile enthält alles für die Absperrung von Durchgangs-, Kugel-, Drossel- und anderen Ventilen.

Bestellnummer	Beschreibung	Anzahl
806196	Kleines verstellbares Lockout-Set	1

Inhalt

Bestellnummer	Beschreibung	Anzahl
064057	Verstellbares Blockiersystem für Durchgangsventile	1
050943	Allzweck-Kabelverriegelungssystem mit vinylbeschichtetem Metallkabel, 2,44 m	1
051339	Sicherheitsschlösser – Standard	2
805840	Mehrfach-Schliessbügel	2
050924	Kleiner Universal-Ventilabsperungs-Klemmblock	1
065402	Kleiner Blockierarm	1
256239	Anhänger: "Nicht benutzen! Abt. Wartungsarbeiten"	10
050979	Große Lockout-Tasche	1
087052	Markierer, permanent	1



Lockout-Starterset

Unser Lockout-Starterset umfasst alles zur Verriegelung der gängigsten mechanischen Gefahren

Bestellnummer	Beschreibung	Anzahl
806197	Lockout-Starterset	1

Inhalt

Bestellnummer	Beschreibung	Anzahl
050924	Kleiner Universal-Ventilabsperungs-Klemmblock	1
065402	Kleiner Blockierarm	1
051395	Kabelanschluss mit beschichtetem Kabel, 2,44 m, Kabeldurchmesser 3,25 mm	1
050943	Allzweck-Kabelverriegelungssystem mit vinylbeschichtetem Metallkabel, 2,44 m	1
051339	Sicherheitsschlösser – Standard	2
050979	Große Lockout-Tasche	1
256221	Anhänger: "Entfernen von Schloss oder Anhänger nur durch" 75 x 160 mm	10
087052	Markierer, permanent	1

Lockout-Set für Durchgangsventile

Unser Lockout-Set für Durchgangsventile in einer praktischen Umhängetasche enthält Absperrungen in fünf verschiedenen Größen

Bestellnummer	Beschreibung	Anzahl
806198	Lockout-Set für Durchgangsventile	1

Inhalt

Bestellnummer	Beschreibung	Anzahl
065560	Rote Durchgangsventilabsperung, 25 – 64 mm	1
065561	Rote Absperrvorrichtung für Durchgangsventile, 64 – 127 mm	1
065562	Rote Absperrvorrichtung für Durchgangsventile, 127 – 165 mm	1
065563	Rote Absperrvorrichtung für Durchgangsventile, 165 – 254 mm	1
065564	Rote Absperrvorrichtung für Durchgangsventile, 254 – 330 mm	1
051339	Sicherheitsschlösser – Standard	6
256239	Anhänger: "Nicht benutzen! Abt. Wartungsarbeiten -" 75 x 160 mm	10
806200	Lockout - Rote Umhängetasche	1
087052	Markierer, permanent	1



Träger für Sicherheitsschlösser und Anhänger - Set-Optionen

Der Träger für Sicherheitsschlösser und Anhänger ist für 12 Sicherheitsschlösser und Schlüssel sowie Blockierbügel und Anhänger für Prozeduren ausgelegt.

Die Sets beinhalten:

- Roter Träger (mit zwei kleine und ein großer Karabiner, Spiralband für Schlüssel, Produktetiketten (Englisch Spanisch und Französisch) und drei Anhänger für Lockout-Prozeduren (nur Englisch)
- Zwei Schließbügel
- Zwölf Vorhängeschlösser mit verschiedenen Optionen der Verschlüsselung erhältlich:
 - Sechs rote und gelbe gleich verschlüsselte (keyed alike) Schlösser
 - Drei gleich verschlüsselte (keyed alike) von jeder Farbe: rot, gelb, blau, grün
 - Zwölf unterschiedlich verschlüsselte (keyed different) Schlösser



Bestellnummer	Beschreibung	Breite (mm)	Höhe (mm)	Anzahl
148867	Träger für Sicherheitsschlösser und Anhänger mit 12 Vorhängeschlössern mit Keyed Different-Schlüsseinteilung	190,50	133,35	1 Set
148864	Träger für Sicherheitsschlösser und Anhänger mit 2 Sets bestehend aus je 6 Vorhängeschlössern mit Keyed Alike-Schlüsseinteilung	190,50	133,35	1 Set
148869	Träger für Sicherheitsschlösser und Anhänger mit 4 Sets bestehend aus je 3 Vorhängeschlössern mit Keyed Alike-Schlüsseinteilung	190,50	133,35	1 Set

Lockout-Set für Durchgangsventile

Alle Größen in einem Set – damit steht eine Vorrichtung für Durchgangsventile in den Größen 25 mm bis 330 mm zur Verfügung

Bestellnummer	Beschreibung	Farbe	Anzahl
196213	Absperr-Set für Durchgangsventile – blau	Blau	5
196214	Absperr-Set für Durchgangsventile – gelb	Gelb	5
196215	Absperr-Set für Durchgangsventile – grün	Grün	5
196212	Absperr-Set für Durchgangsventile – rot	Rot	5
196216	Absperr-Set für Durchgangsventile – transparent	Transparent	5



Mini-Lockout-Starterset

Ein kostengünstiges Lockout-Set, mit dem verschiedene Geräte und Maschinen abgesperrt werden können.

Bestellnummer	Beschreibung	Anzahl
805856	Mini-Lockout-Starterset	1

Inhalt		
Bestellnummer	Beschreibung	Anzahl
805840	Mehrfach-Schliessbügel – 25 mm – rot	1
805842	Sicherheits-Blockierbügel – 25 mm – gelb	1
805841	Sicherheits-Blockierbügel – 38 mm – rot	1
805843	Sicherheits-Blockierbügel – 38 mm – gelb	1
051339	Sicherheitsschlösser – 38 mm – 1 pro Farbe	6
236916	Nylon Verriegelungssystem	1



Persönliches Vorhängeschloss-Set

Praktische Tasche zum Transportieren von Vorhängeschlössern (2 in jedem Set), Schließbügeln und Schlüsseln.

- Die Tasche ist mit einem transparenten Fenster ausgestattet, um eine einfache Identifizierung zu ermöglichen
- Der robuste, einziehbarer Schlüsselhalter mit Kevlar-Schnur und Sprengringbefestigung kann auf eine Länge von 1200 mm ausgezogen werden
- Er kann mithilfe der Klemme an der Tasche befestigt oder separat verwendet werden

Bestellnummer	Beschreibung	Anzahl
873872	Persönliches Vorhängeschloss-Set	1

Inhalt		
Bestellnummer	Beschreibung	Anzahl
873871	Persönliche Gürteltasche (ohne Inhalt)	1
874074	Robuster, einziehbarer Schlüsselhalter	1
805840	Mehrfach-Schliessbügel – 25 mm – rot	1
051339	Sicherheitsschlösser – 38 mm – rot	2





LOTO-Vertriebstasche

Die LOTO-Vertriebstasche ist mit mehreren Fächern für Lockout/Tagout-Produkte ausgestattet, damit die Produkte ordentlich untergebracht und einfach entnommen werden können.

- Einige der größeren Fächer eignen sich ideal zum Unterbringen des größeren Absperrventils, der Universal-Absperrung und anderer ähnlich großer Produkte.
- Zur LOTO-Vertriebstasche gehört auch eine kleinere Zusatztasche zum Aufbewahren von Zubehör und kleineren Geräten. Alle Vorhängeschlösser, Schlüssel, Schließbügel und Schutzschalter sollten in der kleinen Tasche untergebracht werden. Nach dem Öffnen der Tasche steht der Inhalt sofort übersichtlich bereit.
- Die kleine Tasche passt perfekt in eines der Fächer der großen Tasche und kann entweder alleine oder zusammen mit der LOTO-Vertriebstasche genutzt werden.

Bestellnummer	Beschreibung	Höhe (mm)	Breite (mm)	Tiefe (mm)	Anzahl
830931	LOTO-Vertriebstasche – Große Tasche, leer	330,00	450,00	200,00	1
830932	LOTO-Vertriebstasche – Große Tasche, mit Inhalt	330,00	450,00	200,00	1
830933	LOTO-Vertriebstasche – Kleine Tasche, leer	320,00	420,00	45,00	1
830934	LOTO-Vertriebstasche – Kleine Tasche, mit Inhalt	320,00	420,00	45,00	1
830935	LOTO-Vertriebstasche – Tasche mit vollständigem Inhalt	330,00	450,00	200,00	1

*Tasche mit vollständigem Inhalt = große Tasche, mit Inhalt + kleine Tasche, mit Inhalt



Die Taschen mit Inhalt enthalten jeweils 1 Stück der unten genannten Komponenten. Als Ersatz können nur die Standardproduktpakete bestellt werden. Die in diesem Dokument angegebenen Referenzen sind die Standardreferenzen aus der Preisliste.



Große Tasche

Bestellnummer	Beschreibung	Seite
050943	Allzweck-Kabelverriegelungssystem mit vinylbeschichtetem Metallkabel, 2,44 m	36
065562	Brady-Absperrvorrichtungen für Durchgangsventile	41
225206	Entriegler	38
065403	Großer Blockierarm	39
050899	Großer Universal-Ventilabsperungs-Klemmblock	37
051395	Kabelanschluss mit beschichtetem Kabel, 2,44 m, Kabeldurchmesser 3,25 mm	37
050940	Mini - Kabelverriegelungssystem mit Stahlkabel	37
225340	Nicht leitende Brady Kugelventil-Absperrung	40
800110	Prinzing Kugelventil-Absperrung	40
225203	Pro-Lock + Kabel – 1,5 m	38

Kleine Tasche

Bestellnummer	Beschreibung	Seite
814073	Aluminium-Vorhängeschlösser – Aluminiumbügel	23
241719	Brady Sicherheitsanhänger	64
814097	Laminierte Stahl-Vorhängeschlösser – mit Schließzwang	25
236919	Massiver Sicherheits-Blockierbügel	56
805840	Mehrfach-Schliessbügel	56
051354	Messingvorhängeschlösser	22
090847	Miniatur-Verriegelungssystem für Schutzschalter, Typ PIS	46
090844	Miniatur-Verriegelungssystem für Schutzschalter, Typ POS	46
090850	Miniatur-Verriegelungssystem für Schutzschalter, Typ POW	46
090853	Miniatur-Verriegelungssystem für Schutzschalter, Typ TBLO	46
236916	Nylon Verriegelungssystem	57
090891	Schutzschalter-Verriegelungsset, 480–600 V*	48
814116	Sicherheitsschlösser – kompakt	20
814126	Sicherheitsschlösser – kompakt	20
814136	Sicherheitsschlösser – kompakt	20
814146	Sicherheitsschlösser – kompakt	20
813594	Sicherheitsschlösser – Nylonbügel	19
051339	Sicherheitsschlösser – Standard	19
265549	Tagout: Anhänger für Warnhinweise	64
066321	Universelle Verriegelung für mehrpolige Schutzschalter	48
065396	Verriegelung für Schutzschalter ohne Loch, 277 V	49
065329	Verriegelung für überdimensionierte Schutzschalter, 1 Stück	49
065404	Zusätzliche Isolierschellen für 120/277 V-Absperrung	49



Lockout - Rote Umhängetasche

- Aus rotem Nylon (1000 Denier); mit einem 95 cm langen Schulterriemen
- Inklusive verschließbarer Vordertasche und zwei Seitenfächern

Bestellnummer	Beschreibung	Höhe (mm)	Breite (mm)	Tiefe (mm)	Anzahl
806200	Lockout - Rote Umhängetasche	355,00	380,00	100,00	1

Persönliche Gürteltasche

Praktische Tasche zum Transportieren von Vorhängeschlossern, Schließbügeln und Schlüsseln. Die Tasche ist leer und kann nach Bedarf befüllt werden.

- Die Tasche ist mit einem transparenten Fenster ausgestattet, um eine einfache Identifizierung zu ermöglichen

Bestellnummer	Beschreibung	Anzahl
873871	Persönliche Gürteltasche (ohne Inhalt)	1



Lockout-Gürteltasche

Packen Sie einfach die benötigten Absperrvorrichtungen in die Gürteltasche, damit Sie sie bei Bedarf zur Hand haben.

- Aus strapazierfähigem Nylon, mit Schlaufen zur Anbringung an einem Gürtel

Bestellnummer	Beschreibung	Höhe (mm)	Breite (mm)	Tiefe (mm)	Anzahl
051172	Lockout - Gürteltasche	120,00	190,00	50,00	1



Große Lockout-Tasche

Erstellen Sie ein individuelles Lockout-Set und verwahren Sie es ordentlich in der Tasche.

- Aus Nylon, mit Schlaufe auf der Rückseite

Bestellnummer	Beschreibung	Höhe (mm)	Breite (mm)	Tiefe (mm)	Anzahl
050979	Große Lockout-Tasche	203,00	178,00	76,00	1



Lockout - Blaue Umhängetasche

- Aus Polyester (600 Denier); 95 cm abnehmbarer Schulterriemen und 8 Innentaschen

Bestellnummer	Beschreibung	Höhe (mm)	Breite (mm)	Tiefe (mm)	Anzahl
099162	Lockout - Blaue Umhängetasche	215,00	420,00	125,00	1



Lockout-Werkzeugkasten

- Besteht aus robustem Polypropylen und vernickelten Stahlverschlüssen
- Zum Lieferumfang gehört ein herausnehmbares Fach zur übersichtlichen Anordnung des Inhalts und der Deckel enthält zwei praktische Aufbewahrungsfächer

Bestellnummer	Beschreibung	Höhe (mm)	Breite (mm)	Tiefe (mm)	Anzahl
105905	Kleiner Lockout-Werkzeugkasten	180,34	355,60	139,70	1
105906	Mittelgroßer Lockout-Werkzeugkasten	198,12	411,48	185,42	1





Industrietaugliche Lockout-Station

- Verschließbares, gelbes Schränkchen aus pulverbeschichtetem Metall
- Sicherheitshinweise auf der Türinnenseite
- Zur Aufbewahrung einer Vielzahl verschiedener Absperrvorrichtungen
- Kann an der Wand montiert bzw. leicht transportiert werden

Bestellnummer	Beschreibung	Höhe (mm)	Breite (mm)	Tiefe (mm)	Anzahl
800123	Industrietaugliche Lockout-Station	406,00	355,00	152,00	1
800129	Zusätzlicher Einlegeboden für die industrietaugliche Lockout-Station	-	-	-	1

Lockout-Stationen und -Tafeln

Die hoch sichtbaren Lockout-Tafeln gewährleisten, dass Ihre Schlösser, Anhänger und Absperrvorrichtungen leicht auffindbar und einsetzbar sind. Diese Lockout-Tafeln aus beständigem Kunststoff sind für raue Arbeitsumgebungen geeignet.

Im Lieferumfang der Lockout-Tafeln sind nur die Tafeln enthalten. Ohne Zubehör.

Bestellnummer	Beschreibung	Material	Höhe (mm)	Breite (mm)	Anzahl
050989	Lockout-Tafel - 5 Personen	Acryl	292,00	393,00	1
050990	Lockout-Tafel - 10 Personen	Acryl	342,00	342,00	1
050991	Lockout-Tafel - 20 Personen	Acryl	597,00	292,00	1
050992	Lockout-Tafel - 36 Personen	Acryl	546,00	597,00	1



Lockout-Tafel - 5 Personen



Lockout-Tafel - 10 Personen



Lockout-Tafel - 20 Personen



Lockout-Tafel - 36 Personen

Verstellbare Lockout-Stationen

- Aus robustem Polystyrol mit vorgebohrten Löchern für eine leichte Wandmontage
- Vorgebohrte Löcher für Haken
- Die Haken lassen sich vielseitig anordnen
- In verschiedenen Größen erhältlich, von tragbar bis extra groß

Im Lieferumfang der Lockout-Stationen sind nur die Tafeln enthalten. Ohne Zubehör.

Bestellnummer	Beschreibung	Material	Höhe (mm)	Breite (mm)	Tiefe (mm)	Anzahl
050993	Extra-Große Lockout-Station	Polystyrol	762,00	635,00	133,00	1
050994	Große Lockout-Station	Polystyrol	660,00	495,00	127,00	1
050997	Kleine Lockout-Station	Polystyrol	591,00	311,00	97,00	1
811217	Tragbare Lockout-Station	Nichtrostender Polypropylen	432,00	432,00	171,00	1



Extra-Große Lockout-Station



Große Lockout-Station



Kleine Lockout-Station



Tragbare Lockout-Station

Höhere Produktivität mit beständigen, visuell gut organisierten Shadowboards

Verbessern Sie Ihr Lockout/Tagout-Programm mithilfe eines speziellen Shadowboards für Werkzeuge. Sorgen Sie für eine übersichtliche Anordnung Ihrer Vorrichtungen, Vorhängeschlösser und Dokumente, damit Anwender sie einfach auswählen und entnehmen können.

Die effiziente Verwaltung eines visuellen Arbeitsplatzes und die Informationsvermittlung in Echtzeit sind wichtige Voraussetzungen für eine sichere Arbeitskontrolle sowie die Umsetzung von 5S- und Lean-Zielen.

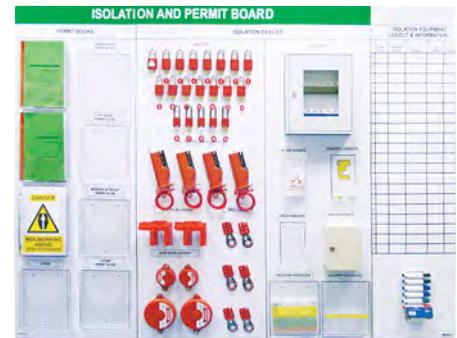

Funktionen und Vorteile

- Robustes, transparentes Plexiglas (Grafiken unter der Oberfläche) oder laminiertes, weißer PVC-Schaum
- Saubere, geschützte Grafiken, die auch bei einer häufigen Verwendung der Werkzeuge nicht zerkratzt oder abgeschabt werden
- Perforierung zur einfachen Befestigung
- Kundenspezifische Positionierung der Bohrungen
- Optionale Befestigungen für flexible Anbringungsmöglichkeiten
- Unterstützt Berechtigungs- und Zugangskontrollsysteme

So bestellen Sie Ihre Lockout/Tagout-Shadowboards

Sie können Ihr eigenes Shadowboard erstellen. Zeichnen Sie die gewünschte Form. Fügen Sie Vorhängeschlösser, Lockout-Vorrichtungen und Zubehör hinzu. Wählen Sie das Material, Layout, den Rahmen und die Ecken des Shadowboards aus. Fügen Sie zum Schluss Ihren eigenen Text und Ihr Logo hinzu.

Da jedes Board individuell ist, müssen die Preise angefragt werden. Sie richten sich nach verschiedenen Faktoren, unter anderem nach der geschätzten Größe. Weitere Informationen erhalten Sie bei Ihrem Brady-Vertreter.

Entwurfsbeispiel

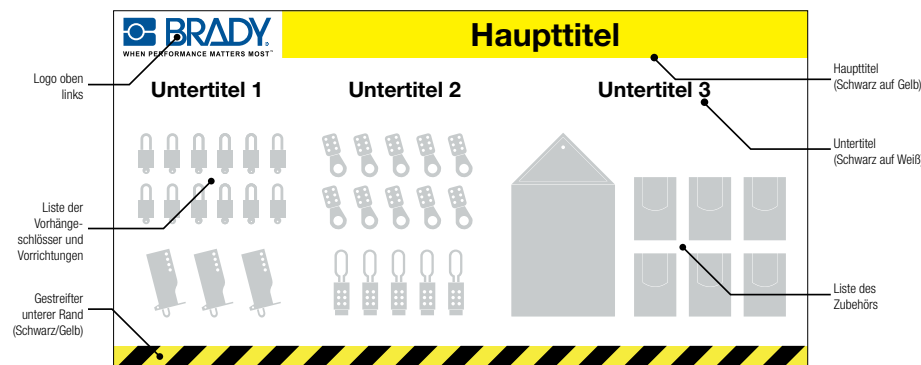

Zubehör

Die folgenden Zubehörteile sind als Standardprodukte erhältlich.

Bestellnummer	Beschreibung	Anzahl	Farbe
110594	Set mit Tafelstiften, trocken abwischbar	4	Schwarz, Blau, Grün, Rot
122000	Magnetischer Stifthalter	1	Weiß
196088	Wandschiene – 1.180 mm	1	Grau
196089	Wandschiene – 880 mm	1	Grau
196191	Wandschiene – 580 mm	1	Grau
196192	Wandschiene – 310 mm	1	Grau
196193	1/3 A4-Dokumenthalter zur Wandbefestigung	1	Transparent
196194	A5-Dokumenthalter zur Wandbefestigung	1	Transparent
196195	A4-Dokumenthalter zur Wandbefestigung, Hochformat	1	Transparent
196196	A4-Dokumenthalter zur Wandbefestigung, Querformat	1	Transparent
196197	Magnetrahmen A4, Schwarz/Gelb	2	Schwarz auf Gelb
196198	Magnetrahmen A4, Rot/Weiß	2	Rot/Weiß
196199	Magnetrahmen A4, Grün/Weiß	2	Grün/Weiß
196200	Magnetrahmen A4, Schwarz	2	Schwarz
196201	Magnetrahmen A4, Grau	2	Grau
196202	Magnetrahmen A4, Rot	2	Rot
196203	Magnetrahmen A4, Blau	2	Blau
196204	Magnetrahmen A4, Grün	2	Grün
196205	Magnetrahmen A4, Gold	2	Gold
196206	Metallisches Magnet-Klebeband, 30 mm x 10 m	1	Schwarz
833760	A4 Aufbewahrungstaschen für Genehmigungen	1	Transparent
833761	A5 Aufbewahrungstaschen für Genehmigungen	1	Transparent



Dokumenthalter zur Wandbefestigung



Wandschiene



Magnetischer Stifthalter (Zum Anbringen des Stifthalters ist ein metallisches Magnet-Klebeband erforderlich.)



Magnetrahmen



Metallisches Magnet-Klebeband



Aufbewahrungstaschen für Genehmigungen



Tagout (Kennzeichen) bezeichnet das Anbringen eines Anhängers, der darüber informiert, dass die Verriegelung und die verriegelte Anlage **NICHT** in Betrieb genommen werden darf, solange der Anhänger angebracht ist.



Anhänger für Warnhinweise

Gibt an, wer die Absperrungsvorrichtung angebracht hat und wer sie entfernen oder verändern darf.

- Die Anhänger bestehen aus flexiblem Polyester, sind wasserfest und gegen Öl und extreme Temperaturen beständig.
- Die matte Oberfläche kann mit Kugelschreiber oder Filzstift beschrieben werden.
- Lochdurchmesser von 7 mm, ermöglicht das Anbringen am Bügel eines Vorhängeschlosses
- Verpackungseinheit: 10 Anhänger mit 10 Kabelbindern



Höhe (mm)	Breite (mm)	Bestellnummer							
110,00	50,00	801427	801428	801429	801430	801431	801432	801433	801434
160,00	75,00	256221	256222	256223	256224	256225	256226	256228	256229



Höhe (mm)	Breite (mm)	Bestellnummer							
110,00	50,00	801435	801436	801437	801438	801439	801440	801441	801442
160,00	75,00	256230	256231	256232	256233	256234	256235	256236	256237



Höhe (mm)	Breite (mm)	Bestellnummer				Rückseite	Bestellnummer	
110,00	50,00	801443	801444	801445	801446		801447	801448
160,00	75,00	256238	256239	256240	256242		256246	256247



Denken Sie auch daran, einen Permanentmarker (087052) zu bestellen

Höhe (mm)	Breite (mm)	Bestellnummer					Rückseite
110,00	50,00	801449	801450	801451	801452	801453	
160,00	75,00	256248	256249	256250	256252	256253	

Brady Sicherheitsanhänger

Ermöglichen die Kennzeichnung von Sicherheitsmaßnahmen vor Ort!

- Einfache Anwendung: lässt sich in wenigen Sekunden anbringen
- Die Anhänger verfügen über Schlaufen, mit denen sie an praktisch jedem Maschinenteil angebracht werden können. Es werden keine extra Schlaufen benötigt!
- Die Anhänger sind beidseitig bedruckt, damit wesentliche Informationen immer sichtbar sind
- Material: Hochwertiges Polyester, Dicke 0,249 mm
- Größe der Schlaufe: 15 x 140 mm, Größe der Etikette: 85 x 145 mm
- Verpackung: 10 Anhänger



<p>Bestellnummer 801454</p> <p>ACHTUNG! Anlage ist ausser Betrieb Inbetriebnahme nur durch:</p>	<p>Bestellnummer 801457</p> <p>VORSICHT! Arbeit an der Anlage</p>	<p>Bestellnummer 801460</p> <p>ACHTUNG! Ventil nicht öffnen!</p>	<p>Bestellnummer 801463</p> <p>ACHTUNG! Maschine abgestellt für Reparatur</p>
<p>VORSICHT! nicht benutzen!</p> <p>801455</p>	<p>NICHT SCHALTEN! Arbeit an der Anlage</p> <p>801458</p>	<p>GEFAHR!</p> <p>801461</p>	<p>Dieses Etikett enthält wichtige Informationen auf der Rückseite b.w. Bitte dieses Etikett nicht entfernen</p> <p>Rückseite</p>
<p>ACHTUNG! Maschine nicht bedienen!</p> <p>801456</p>	<p>VORSICHT! Anlage unter Spannung</p> <p>801459</p>	<p>ACHTUNG! In Betrieb lassen!</p> <p>801462</p>	

Mini-Anhänger

Bestellnummer	Beschriftung	Höhe (mm)	Breite (mm)	Anzahl
196086	Do not operate	25,00	100,00	50
196087	Warning Electricity	25,00	100,00	50
196237	Défense d'enclencher	25,00	100,00	50
196238	Niet bedienen	25,00	100,00	50
196239	Nicht schalten	25,00	100,00	50
196240	Non utilizzare	25,00	100,00	50
196241	Üzemen kivil	25,00	100,00	50
196242	No operar	25,00	100,00	50
196243	Nu folositi	25,00	100,00	50
196244	Çalıştırmayın	25,00	100,00	50
196245	Danger Electricité	25,00	100,00	50
196246	Niet bedienen	25,00	100,00	50
196247	Warnung vor gefährlicher elektrischer Spannung	25,00	100,00	50





Foto-Anhänger

Foto-Anhänger können mit besonderen Anweisungen, Gefahrenhinweisen oder Warnungen beschriftet werden. Außerdem ist ein Bereich vorhanden, in dem ein Foto des Mitarbeiters befestigt werden kann, um den Anhänger noch persönlicher zu gestalten.

- Aus beständigem B-851 Polyester
- Mit oder ohne 1-mil-Polyesterlaminat (25,4 µm) an der Vorderseite erhältlich
- Mit Nylonbefestigung

Bestellnummer	Beschreibung	Höhe (mm)	Breite (mm)	Anzahl
065500	Foto-Anhänger (ohne Laminat)	146,05	76,20	10
065501	Selbstlaminierende Foto-Anhänger	146,05	76,20	10
096222	Selbstlaminierende Foto-Anhänger	177,80	76,20	10

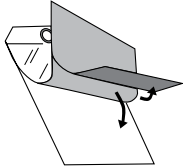

Anhänger für Maschinenwarnhinweise

- Vordrucktes Warnhinweislayout und blanko Rückseite
- B-851 Hochwertiges Polyester
- Verpackung: 10 Anhänger



Höhe (mm)	Breite (mm)	Bestellnummer
160,00	75,00	801414
		801415
		801416
		801417

Kundenspezifische Anhänger

Bitte führen Sie zur Bestellung Ihrer individuellen Anhänger folgende Schritte durch:

1. Wählen Sie einen unserer drei Anhängertypen aus: Allgemeiner Warnhinweis, Warnung vor elektrischer Gefahr oder Verbot (siehe Beispiele unten).
2. Wählen Sie eine Größe (110 x 50 mm oder 160 x 75 mm).
3. Geben Sie die gewünschte Menge an (1 Packung = 10 Anhänger; 10 Kabelbinder).
4. Geben Sie den gewünschten Text an.

Senden Sie Ihre Bestellung mit diesen Angaben an Ihren Brady-Anprechpartner oder Ihren Brady-Händler.



Allgemeiner Warnhinweis



Warnung vor elektrischer Gefahr



Verbot

Zweiteilige, perforierte Anhänger

Zweiteilige Anhänger vereinfachen die betriebliche Kontrolle und die Protokollierung.

Der Kontrollabschnitt wird entfernt, wenn der Anhänger an einer Lockout-Stelle angebracht wird. Der Anhänger darf nur von dem Mitarbeiter entfernt werden, der im Besitz des Kontrollabschnitts ist. Nach Arbeitsabschluss wird der Kontrollabschnitt zur Überprüfung an den zuständigen Vorgesetzten übergeben, damit die Lockout/Tagout-Aktivitäten im Betrieb überwacht werden können. Auf beiden Teilen des Anhängers sind identische Kennnummern aufgedruckt.

Feste Cardstock-Anhänger

- Günstige Cardstock-Anhänger lassen sich einfach mit Kugelschreibern, Bleistiften oder Permanentmarkern beschreiben (B-853)
- Reißfeste Öse aus gewalztem Messing, 9,5 mm
- Einschließlich Befestigungsschnur zum schnellen und einfachen Anbringen.

Kunststoff-Anhänger

- Polyester mit einer Stärke von 10 mil (1 mil = 25,4 µm) bietet gute Beständigkeit und ermöglicht das einfache Entfernen von Chemikalien, Fett und Schmutz (B-851).
- Die Oberfläche kann mit Permanentmarkern, Kugelschreibern oder Bleistiften beschrieben werden.
- Wetterbeständig, daher auch für den Außenbereich geeignet.
- Öse aus gewalztem Messing (9,5 mm) passt auf die meisten Bügel von Vorhängeschlössern.
- Einschließlich Nylon-Kabelbinder zum schnellen und sicheren Anbringen.



Bestellnummer	Text/Legende	Material	Brady-Materialnr.	Höhe (mm)	Breite (mm)	Anzahl
105371	DO NOT OPERATE	Hochwertiges Polyester	B-851	177,80	101,60	25
105373	DO NOT OPERATE	Papier-Cardstock	B-853	177,80	101,60	25
105370	EQUIPMENT LOCKED OUT	Hochwertiges Polyester	B-851	177,80	101,60	25
105372	EQUIPMENT LOCKED OUT	Papier-Cardstock	B-853	177,80	101,60	25

Mini Anhänger

- Zur Verwendung mit TagLock geeignet, siehe Seite 47



Bestellnummer	Text/Legende	Material	Höhe (mm)	Breite (mm)	Anzahl
148824	DANGER, DO NOT OPERATE	Kunststoff	63,50	50,80	1



Drucken Sie Ihre eigenen Anhänger

Auf Seite 76 finden Sie weitere Informationen über die Brady-Drucker, mit denen Sie Ihre eigenen Anhänger bei Bedarf direkt vor Ort selbst drucken können.



Laminat™-Anhänger

Selbst versiegelnde Manila-Anhänger für die Kennzeichnung in extremen Umgebungen, z. B. für Ventile, Instrumente, Motoren und andere industrielle Bauteile.

- Wir empfehlen, die Laminat™-Anhänger zusammen mit dem breiten Etikettenangebot von Brady zu verwenden
- Material: B-7645 Polypropylen-Anhänger mit Polyester-Schutzlaminat
- Farbe: Gelb
- Es gibt zwei Anhängerversionen, entweder mit oder ohne Verstärkungsring aus Edelstahl

Bestellnummer	Höhe (mm)	Breite (mm)	Höhe des abgedichteten Bereichs (mm)	Breite des abgedichteten Bereichs (mm)	Zusätzliche Informationen	Anzahl
620321	25,00	59,00	25,00	43,00	–	50
620322	25,00	59,00	25,00	43,00	Mit Nieten verstärkt	50
620323	25,00	150,00	25,00	135,00	–	50
620324	25,00	150,00	25,00	135,00	Durch Nieten verstärkt	50
622493	60,00	116,00	60,00	100,00	Mit Nieten verstärkt	50



Leere Anhänger für Versorgungsunternehmen

- Die beständigen Anhänger bieten einen Kennzeichnungsbereich, auf dem Sie ein selbst gedrucktes Etikett anbringen können.
- Diese Anhänger sind leicht, korrosionsbeständig, nichtleitend und stoßfest. Sie verfügen über abgerundete Ecken und gestanzte Löcher.
- Material: Laminiertes Polyester auf einem Kunststoff-Anhänger
- Etikettenbereich bei großen Anhängern: 106,60 × 63,50 mm
- Etikettenbereich bei kleinen Anhängern: 76,20 × 38,10 mm
- Die Anhänger sind einzeln erhältlich.

i Brady bietet ein breites Sortiment an Schilder- und Etikettendruckern, mit denen Sie Ihre eigenen Etiketten drucken können, beispielsweise diesen **BBP™33** Etikettendrucker. Weitere Einzelheiten finden Sie auf Seite 76.

Bestellnummer	Beschreibung	Farbe	Breite (mm)	Höhe (mm)
041921	VIP-Blankoanhänger – groß	● Schwarz	119,38	81,28
041923	VIP-Blankoanhänger – groß	● Gelb	119,38	81,28
041925	VIP-Blankoanhänger – groß	● Rot	119,38	81,28
041927	VIP-Blankoanhänger – groß	● Blau	119,38	81,28
041929	VIP-Blankoanhänger – groß	● Grün	119,38	81,28
087695	VIP-Blankoanhänger – groß	● Orange	119,38	81,28
087697	VIP-Blankoanhänger – groß	○ Weiß	119,38	81,28
087699	VIP-Blankoanhänger – groß	● Grau	119,38	81,28

Bestellnummer	Beschreibung	Farbe	Breite (mm)	Höhe (mm)
041920	VIP-Blankoanhänger – klein	● Schwarz	93,98	55,88
041922	VIP-Blankoanhänger – klein	● Gelb	93,98	55,88
041924	VIP-Blankoanhänger – klein	● Rot	93,98	55,88
041926	VIP-Blankoanhänger – klein	● Blau	93,98	55,88
041928	VIP-Blankoanhänger – klein	● Grün	93,98	55,88
087694	VIP-Blankoanhänger – klein	● Orange	93,98	55,88
087696	VIP-Blankoanhänger – klein	○ Weiß	93,98	55,88
087698	VIP-Blankoanhänger – klein	● Grau	93,98	55,88

Farbige Nylonbinder

Die farbigen Nylonbinder ermöglichen farbkodierte Anwendungen.

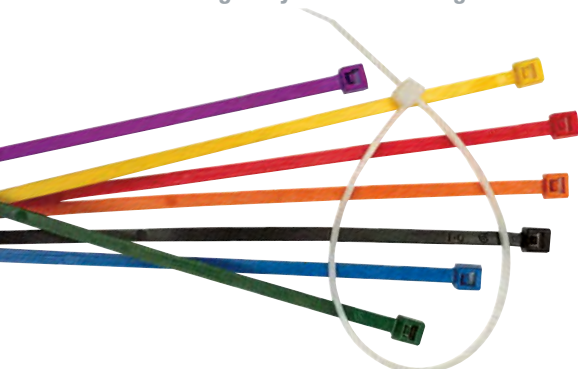

Bestellnummer	Farbe	Breite (mm)	Länge (mm)	Anzahl
622646	Natur	3,20	140,00	100
622680	Blau	3,60	140,00	100
622681	Grün	3,60	140,00	100
622682	Orange	3,60	140,00	100
622683	Violett	3,60	140,00	100
622684	Rot	3,60	140,00	100
622647	Natur	3,60	203,00	100
229956	Blau	3,60	205,00	100
229957	Rot	3,60	205,00	100
229958	Orange	3,60	205,00	100
229961	Violett	3,60	205,00	100

Anhänger-Halterung

- Kompakt – für 50 Anhänger, Schlaufen und Marker (nicht enthalten)
- Haftstreifen und Schrauben für verschiedene Montagemöglichkeiten sind im Lieferumfang enthalten
- Abmessungen: (H x B x T): 190 mm x 114 mm x 38 mm

Anhänger sind nicht im Lieferumfang enthalten.

Bestellnummer	Beschreibung	Material	Anzahl
800125	Anhänger-Halterung	Plastik, transparent	1



Sicherheitsanhänger-Station

Organisieren Sie Ihre Anhänger an einer zentralen Stelle!

- Material: Aus robustem Polykarbonat-Kunststoff
- Für Anhänger der Größe 146 x 76 mm

Anhänger sind nicht im Lieferumfang enthalten.

Bestellnummer	Beschreibung	Material	Anzahl
081773	Sicherheitsanhänger-Station mit 10 Taschen	Robuste Polykarbonat-Kunststoffkonstruktion	1



Magnetschilder

- Leicht anzubringen und zu entfernen
- Verpackung: 5 Stück



Höhe (mm)	Breite (mm)	Bestellnummer	Bestellnummer	Bestellnummer	Bestellnummer
148,00	105,00	256217	256218	256219	256220



Etiketten und Anhänger für Energiequellen



Bedienfeld



Verstärktes Polypropylen, 75,00 x 38,00 mm, Packung mit 25 Anhängern

Bestellnummer	Text/Legende
138396	CP-1
138397	CP-2
138398	CP-3
138732	CP-4
138733	CP-5
138734	CP-6
138735	CP-7
138736	CP-8
138737	CP-9
138738	CP-10

Ventil



Polypropylen, 75,00 x 38,00 mm, Packung mit 25 Anhängern

Bestellnummer	Text/Legende
138439	V-1
138440	V-2
138441	V-3
138442	V-4
138443	V-5
138787	V-6
138788	V-7
138789	V-8
138790	V-9
138791	V-10
138792	V-11
138793	V-12
138794	V-13
138795	V-14
138796	V-15
138797	V-16
138798	V-17
138799	V-18
138800	V-19
138801	V-20

Hohe Temperaturen



Polypropylen, 75,00 x 38,00 mm, Packung mit 25 Anhängern

Bestellnummer	Text/Legende
138434	T-1
138437	T-2
138438	T-3
138780	T-4
138781	T-5
138782	T-6
138783	T-7
138784	T-8
138785	T-9
138786	T-10

Mit Anhängern für Energiequellen können Sie in Ihrem Betrieb die Kontrollpunkte von Energiequellen kennzeichnen. Diese Anhänger tragen dazu bei, Lockout-Verfahren schneller, einfacher und sicherer zu gestalten.

Pneumatik



Polypropylen, 75,00 x 38,00 mm, Packung mit 25 Anhängern

Bestellnummer	Text/Legende
138405	P-1
138406	P-2
138407	P-3
138408	P-4
138409	P-5
138739	P-6
138740	P-7
138741	P-8
138742	P-9
138743	P-10

Hydraulik



Polypropylen, 75,00 x 38,00 mm, Packung mit 25 Anhängern

Bestellnummer	Text/Legende
138410	H-1
138411	H-2
138412	H-3
138744	H-4
138745	H-5
138746	H-6
138747	H-7
138748	H-8
138749	H-9
138750	H-10

Kinetik



Polypropylen, 75,00 x 38,00 mm, Packung mit 25 Anhängern

Bestellnummer	Text/Legende
138431	K-1
138432	K-2
138433	K-3
138773	K-4
138774	K-5
138775	K-6
138776	K-7
138777	K-8
138778	K-9
138779	K-10

Glykol



Polypropylen, 75,00 x 38,00 mm, Packung mit 25 Anhängern

Bestellnummer	Text/Legende
138444	GL-1
138445	GL-2
138446	GL-3
138802	GL-4
138803	GL-5
138804	GL-6
138805	GL-7
138806	GL-8
138807	GL-9
138808	GL-10

Wasser



Polypropylen, 75,00 x 38,00 mm, Packung mit 25 Anhängern

Bestellnummer	Text/Legende
138755	W-10
138754	W-9
138753	W-8
138752	W-7
138751	W-6
138417	W-5
138416	W-4
138415	W-3
138414	W-2
138413	W-1

Dampf



Polypropylen, 75,00 x 38,00 mm, Packung mit 25 Anhängern

Bestellnummer	Text/Legende
138423	S-1
138424	S-2
138425	S-3
138426	S-4
138427	S-5
138761	S-6
138762	S-7
138763	S-8
138764	S-9
138765	S-10

Gas



Polypropylen, 75,00 x 38,00 mm, Packung mit 25 Anhängern

Bestellnummer	Text/Legende
138760	G-10
138759	G-9
138758	G-8
138757	G-7
138756	G-6
138422	G-5
138421	G-4
138420	G-3
138419	G-2
138418	G-1

Chemikalien



Polypropylen, 75,00 x 38,00 mm, Packung mit 25 Anhängern

Bestellnummer	Text/Legende
138428	C-1
138429	C-2
138430	C-3
138766	C-4
138767	C-5
138768	C-6
138769	C-7
138770	C-8
138771	C-9
138772	C-10

Elektrisch



Verstärktes Polypropylen, 75,00 x 38,00 mm, Packung mit 25 Anhängern

Bestellnummer	Text/Legende
138399	E-1
138401	E-2
138402	E-3
138403	E-4
138404	E-5
138447	E-6
138448	E-7
138449	E-8
138450	E-9
138451	E-10
138829	E-11
138830	E-12
138831	E-13
138832	E-14
138833	E-15
138834	E-16
138835	E-17
138836	E-18
138837	E-19
138838	E-20

Laminierter Polyester, 19,00 x 13,00 mm, Bogen mit 100 Etiketten

Bestellnummer	Text/Legende
138452	E-1
138453	E-2
138454	E-3
138455	E-4
138456	E-5
138457	E-6
138458	E-7
138459	E-8
138460	E-9
138461	E-10
138809	E-11
138810	E-12
138811	E-13
138812	E-14
138813	E-15
138814	E-16
138815	E-17
138816	E-18
138817	E-19
138818	E-20

Laminierter Polyester, 75,00 x 38,00 mm, Bogen mit 5 Etiketten

Bestellnummer	Text/Legende
138462	E-1
138463	E-2
138464	E-3
138465	E-4
138466	E-5
138467	E-6
138468	E-7
138469	E-8
138470	E-9
138471	E-10
138819	E-11
138820	E-12
138821	E-13
138822	E-14
138823	E-15
138824	E-16
138825	E-17
138826	E-18
138827	E-19
138828	E-20



Die Brady Schilder- und Etikettendrucker mit ihrem industrietauglichen Design und ihren ausgezeichneten Druckergebnissen sind für die Kennzeichnung von Lockout-/Tagout-Vorrichtungen, Sicherheitssperren, Vorhängeschlössern und Schlüsseln äußerst empfehlenswert.

BMP41 Etikettendrucker

Der BMP41 ist ein robuster, tragbarer Etikettendrucker, mit dem Sie äußerst vielseitige gestanzte Etiketten oder Endlosetiketten erstellen können – jederzeit und überall!

- Bedruckt Etiketten und Endlosbänder mit einer Breite von bis zu 25 mm

Bestellbezeichnung	Beschreibung
133254	BMP41 EU-Etikettendrucker
711213	BMP41 UK-Etikettendrucker



Besuchen Sie die Webseite zum BMP41 unter bradyeurope.com/bmp41

Druckerpaket wird mit Nickel-Akku, MC1-1000-595-WT-BK-Kassette, USB-Kabel, AC-Adapter, Hartschalenkoffer, Netzkabel, Produkt-CD, CD mit Brady-Druckertreibern und Kurzanleitung geliefert. LabelMark Software optional.

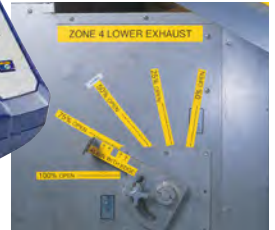

BMP51 Etikettendrucker

Brady BMP51 Etikettendrucker gewährleisten ein makelloses Druckergebnis, leichtes Formatieren, praktische Etikettengrößen und die erforderliche Mobilität für vielseitige Kennzeichnungsaufgaben. „Stand-alone“-Betrieb oder PC-Anschluss sowie Bluetooth®- und WiFi-Option für kabelloses Drucken.

- Bedruckt Etiketten und Endlosbänder mit einer Breite von bis zu 38 mm

Bestellbezeichnung	Beschreibung
710894	BMP51 Drucker mit Akku, AC-Adapter/Akkuladegerät, EU
710898	BMP51 Drucker mit Akku, AC-Adapter/Akkuladegerät, UK



Besuchen Sie die Webseite zum BMP51 unter bradyeurope.com/bmp51

BMP71 Etikettendrucker

Der professionelle, tragbare Etikettendrucker von Brady. Der BMP71 eignet sich nicht nur ideal für die Leitungs- und Kabelkennzeichnung in der Sprach- und Datenkommunikation und im elektrischen Bereich, sondern auch zum Drucken von Sicherheitsschildern und Etiketten in der Prozessindustrie. Der benutzerfreundliche BMP71 bietet ein großes LCD-Farbdisplay, eine intuitive Benutzeroberfläche und eine vollwertige Tastatur zum schnellen und leichten Erstellen von Etiketten mit Text, Symbolen und Codes. Kann im „Stand-alone“-Betrieb oder mit PC-Anschluss eingesetzt werden.

- Bedruckt Etiketten und Endlosbänder mit einer Breite von bis zu 50,8 mm

Bestellbezeichnung	Beschreibung
710599	BMP71 Etikettendrucker mit QWERTY-Tastatur – EU-Netzteil – 220 V
710600	BMP71 Etikettendrucker mit QWERTY-Tastatur – UK-Netzteil – 240 V
710601	BMP71 Etikettendrucker mit AZERTY-Tastatur – EU-Netzteil – 220 V
710603	BMP71 Etikettendrucker mit QWERTZ-Tastatur – EU-Netzteil – 220 V
710604	BMP71 Etikettendrucker mit KYRILLISCHER Tastatur – EU-Netzteil – 220 V

Dieser Drucker wird in einem Hartschalenkoffer mit folgendem Inhalt geliefert: 2 Etikettenrollen, 1 schwarze Farbbandkassette, Akku, AC-Adapter, USB-Kommunikationskabel, Rollenadapter für TLS2200/HandiMark Materialien, Kurzanleitung, Produkt-CD (mit Druckertreiber, Beispielen, komplettem Benutzerhandbuch), Reinigungssset



Sehen Sie sich das Video zum BMP71 im YouTube™ - Kanal von Brady an.

S3100 Schilder- und Etikettendrucker



Dieser benutzerfreundliche und vielseitige Schwarz-Weiß-Drucker verfügt über einen intuitiven Touchscreen, ermöglicht die leichte Erstellung von Etiketten und ist für eine große Vielfalt von Materialien und Anwendungen geeignet.

- Bedruckt Etiketten und Endlosbänder mit einer Breite von 12,70 mm bis 101 mm

Artikelnr.	Beschreibung
149118	S3100 Schilder- und Etikettendrucker mit WLAN – QWERTZ
149119	S3100 Schilder- und Etikettendrucker mit WLAN – QWERTY UK
149121	S3100 Schilder- und Etikettendrucker mit WLAN – QWERTY US
149122	S3100 Schilder- und Etikettendrucker mit WLAN – AZERTY
149123	S3100 Schilder- und Etikettendrucker mit WLAN – KYRILLISCH
149127	S3100 Schilder- und Etikettendrucker mit WLAN – QWERTY EU

Artikelnr.	Beschreibung
149120	S3100 Schilder- und Etikettendrucker – QWERTY US
149126	S3100 Schilder- und Etikettendrucker – QWERTY EU
149517	S3100 Schilder- und Etikettendrucker – AZERTY
149519	S3100 Schilder- und Etikettendrucker – QWERTZ

BBP35 Multicolour Schilder- und Etikettendrucker BBP37 Multicolour & Cut Schilder- und Etikettendrucker



Mit den Druckermodellen BBP35 und BBP37 von Brady können Sie wirkungsvolle Schilder und Etiketten in beliebigen Farben und Formen erstellen. Jederzeit und direkt in Ihrem Betrieb - wann und wo immer Sie diese benötigen. Die Drucker zeichnen sich durch erstklassigen Mehrfarbdruck, vielseitige Funktionen zum Schneiden von Formen und eine äußerst hohe Druckgeschwindigkeit aus und werden schon bald zu Ihrem unverzichtbaren Begleiter werden.

- Bedruckt Etiketten und Endlosbänder mit einer Breite von 12,70 mm bis 101 mm

Bestellbezeichnung	Beschreibung
143635	BBP35 Multicolour Schilder- und Etikettendrucker AZERTY
143637	BBP35 Multicolour Schilder- und Etikettendrucker CYRILLIC
143634	BBP35 Multicolour Schilder- und Etikettendrucker QWERTY EU
145996	BBP35 Multicolour Schilder- und Etikettendrucker QWERTY UK
143633	BBP35 Multicolour Schilder- und Etikettendrucker QWERTY US
143636	BBP35 Multicolour Schilder- und Etikettendrucker QWERTZ

Bestellbezeichnung	Beschreibung
143640	BBP37 Multicolour & Cut Schilder- und Etikettendrucker AZERTY
143642	BBP37 Multicolour & Cut Schilder- und Etikettendrucker CYRILLIC
143639	BBP37 Multicolour & Cut Schilder- und Etikettendrucker QWERTY EU
145995	BBP37 Multicolour & Cut Schilder- und Etikettendrucker QWERTY UK
143638	BBP37 Multicolour & Cut Schilder- und Etikettendrucker QWERTY US
143641	BBP37 Multicolour & Cut Schilder- und Etikettendrucker QWERTZ



Nicht klebende Polyester-Anhänger (B-551)

Anhänger für Sicherheitshinweise, Absperrungen und allgemeine Zwecke.

- Nicht klebende Polyester-Anhänger
- Lochzange separat erhältlich. Bestellnummer: 020591
- Ösen zum Einknüpfen optional erhältlich. Bestellnummer: 020596
- Erfüllt OSHA 22,68 kg-Abreißspezifikation für Lockout-Anhänger



Kompatible Drucker	Bestellbezeichnung	Farbe	Etikettenlänge	
			Etikettenbreite A (mm)	B (m)
S3100, BBP31, BBP33, BBP35, BBP37	B30C-2500-551-WT	Weiß	64,00	15,24
S3100, BBP31, BBP33, BBP35, BBP37	B30C-3250-551-WT	Weiß	83,00	15,24
S3100, BBP31, BBP33, BBP35, BBP37	B30C-4250-551-WT	Weiß	108,00	15,24

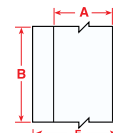

BBP85 Schilder- und Etikettendrucker



Mit dem BBP85 Schilder- und Etikettendrucker können Sie mehrfarbige Etiketten und Schilder mit einer Breite von bis zu 254,00 mm erstellen. Die neu gestaltete Benutzeroberfläche ermöglicht eine intuitive und einfache Bedienung.

- Mehrfarbiger Thermotransferdruck mit hoher Beständigkeit
- Für den „Stand-alone“-Betrieb oder Drucken vom PC mithilfe der MarkWare™ Software zur Gebäudekennzeichnung
- Zeitsparende Apps für die Etikettengestaltung für Rohrmarkierer, Sicherheits-schilder, RTK-Etiketten und mehr
- Ideal für Umgebungen mit mehreren Benutzern, Lean/5S- und Kaizen-Initiativen

Bestell-bezeichnung	Beschreibung
711190	BBP85 QWERTZ-DRUCKER + MarkWare
711191	BBP85 KYRILLISCHER DRUCKER + MarkWare
711192	BBP85 AZERTY-DRUCKER + MarkWare
711193	BBP85 QWERTY EU-DRUCKER + MarkWare
711194	BBP85 QWERTY UK-DRUCKER + MarkWare



Vorgedruckte, gestanzte Blanko-Schilder mit Kopfzeile (B-595)

Zur sekundenschnellen Erstellung von Sicherheits- und Warnetiketten.

- Ermöglicht die schnelle Erstellung von mehrfarbigen Schildern - in einem einzigen Druckdurchgang
- Die Etiketten erfüllen die Standards OSHA 1910.145 und ASME/ANSI Z535
- Material für den Innen- und Außenbereich, geeignet für raue, ungleichmäßige und Oberflächen mit "schwierigen Hafteigenschaften"

Kompatible Drucker	Bestellbezeichnung		Etiketten-breite A (mm)	Etiketten-höhe B (mm)	Etiketten pro Rolle	Empfohlenes Farbband
BBP85	B85-102x152-595-OSHACA		102,00	152,00	95	B85-R-158x60-BK
BBP85	B85-178x254-595-OSHACA		178,00	254,00	60	B85-R-220x60-BK
BBP85	B85-254x356-7569-OSHACA		254,00	356,00	40	B85-R-220x60-BK
BBP85	B85-102x152-595-ANSICA		102,00	152,00	95	B85-R-158x60-BK
BBP85	B85-178x254-595-ANSICA		178,00	254,00	60	B85-R-220x60-BK
BBP85	B85-254x356-7569-ANSICA		254,00	356,00	40	B85-R-220x60-BK
BBP85	B85-102x152-595-OSHADA		102,00	152,00	95	B85-R-158x60-BK
BBP85	B85-178x254-595-OSHADA		178,00	254,00	60	B85-R-220x60-BK
BBP85	B85-254x356-7569-OSHADA		254,00	356,00	40	B85-R-220x60-BK
BBP85	B85-102x152-595-ANSIDA		102,00	152,00	95	B85-R-158x60-BK
BBP85	B85-178x254-595-ANSIDA		178,00	254,00	60	B85-R-220x60-BK
BBP85	B85-254x356-7569-ANSIDA		254,00	356,00	40	B85-R-220x60-BK
BBP85	B85-102x152-595-ANSINO		102,00	152,00	95	B85-R-158x60-BK
BBP85	B85-178x254-595-ANSINO		178,00	254,00	60	B85-R-220x60-BK
BBP85	B85-254x356-7569-ANSINO		254,00	356,00	40	B85-R-220x60-BK
BBP85	B85-102x152-595-ANSIWA		102,00	152,00	95	B85-R-158x60-BK
BBP85	B85-178x254-595-ANSIWA		178,00	254,00	60	B85-R-220x60-BK
BBP85	B85-254x356-7569-ANSIWA		254,00	356,00	40	B85-R-220x60-BK
BBP85	B85-178x254-595-YL		178,00	254,00	60	B85-R-220x60-BK
BBP85	B85-254x356-7569-YL		254,00	356,00	40	B85-R-220x60-BK
BBP85	B85-178x254-595-WT		178,00	254,00	60	B85-R-220x60-BK
BBP85	B85-254x356-7569-WT		254,00	356,00	40	B85-R-220x60-BK

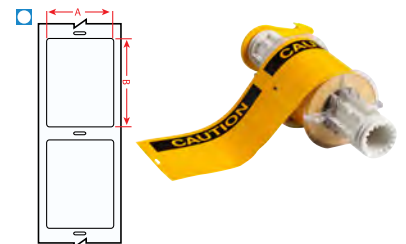

Brady Workstation - Lockout-Verfahren App

Diese App ermöglicht das schnelle Erstellen von normenkonformen Lockout/Tagout-Etiketten. Zur App gehören Anwendungsvorlagen zum Drucken von Prozeduren, einfache Übersetzungen sowie bedienerfreundliche Bildbearbeitungsfunktionen für Legenden.

Weitere Informationen finden Sie unter www.bradyeurope.com/workstation

BradyJet J5000 Farbetikettendrucker



Mit dem BradyJet J5000 Farbetikettendrucker können Sicherheits- und Lean-Schilder sowie Logos und Bilder in Vollfarbe und Fotoqualität gedruckt werden. Hinweise in Vollfarbe und mit hoher Auflösung eignen sich besonders gut, um Aufmerksamkeit zu erregen. So können Mitarbeiter durch Sicherheitsschilder und Rohrmarkierer vor potenziellen Gefahren gewarnt werden oder Mitarbeiter können mithilfe von Lean-Etiketten effiziente Entscheidungen am Arbeitsplatz treffen.

Mit der Lockout-Verfahren App von Brady Workstation lassen sich Etiketten, Anhänger und Lockout-Prozeduren äußerst einfach erstellen. Die App bietet Vorlagen für Prozeduren, einfache Übersetzungen in bestimmte Sprachen sowie eine einfache Bildbearbeitung. Über die Dropdown-Menüs können Sie „Gefahren“, „Energiequellen“ oder „Geräte“ auswählen und so ganz einfach eigene Vorlagen erstellen.

Bestellbezeichnung	Beschreibung
197201	BradyJet J5000 Farbetikettendrucker EU – mit Workstation-App „Lockout-Verfahren“ auf CD
197202	BradyJet J5000 Farbetikettendrucker UK – mit Workstation-App „Lockout-Verfahren“ auf CD
197203	BradyJet J5000 Farbetikettendrucker US – mit Workstation-App „Lockout-Verfahren“ auf CD

Etiketten

Diagramm	Bestellbezeichnung	Artikelnr.	Farbe	Etikettenbreite A (mm)	Etikettenhöhe B (mm)	Etikettenlänge B (m)	Verpackungseinheit
Polyester für Inkjet-Drucker							
∞	J50C-2250-2569	148665	Weiß	57,00	–	30 m	1 / Rolle
∞	J50C-4000-2569	148658	Weiß	101,00	–	30 m	1 / Rolle
∞	J50C-6000-2569	148652	Weiß	152,00	–	30 m	1 / Rolle
∞	J50C-8000-2569	148655	Weiß	203,00	–	30 m	1 / Rolle
▲	J50-260-2569	148662	Weiß	55,00	85,00		340 / Rolle
▲	J50-261-2569	148661	Weiß	75,00	110,00		270 / Rolle
▲	J50-262-2569	148654	Weiß	105,00	155,00		200 / Rolle
▲	J50-267-2569	148668	Weiß	155,00	210,00		120 / Rolle
▲	J50-265-2569	148667	Weiß	178,00	254,00		100 / Rolle
Vinyl für Inkjet-Drucker							
∞	J50C-2250-2595	148656	Weiß	57,00	–	30 m	1 / Rolle
∞	J50C-4000-2595	148653	Weiß	101,00	–	30 m	1 / Rolle
∞	J50C-6000-2595	148666	Weiß	152,00	–	30 m	1 / Rolle
∞	J50C-8000-2595	148663	Weiß	203,00	–	30 m	1 / Rolle
▲	J50-260-2595	148657	Weiß	55,00	85,00		340 / Rolle
▲	J50-261-2595	148660	Weiß	75,00	110,00		270 / Rolle
▲	J50-262-2595	148651	Weiß	105,00	155,00		200 / Rolle
▲	J50-267-2595	148664	Weiß	155,00	210,00		120 / Rolle
▲	J50-265-2595	148659	Weiß	178,00	254,00		100 / Rolle

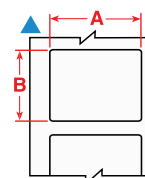
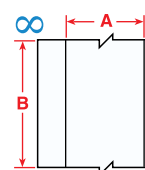



Referenz und Index

- 80 Übersicht mit kompatiblen Leistungsschaltern
- 88 Bestellnummernindex

Übersicht mit kompatiblen Leistungsschaltern

i **Siehe Seite...**

- Verriegelungen für Schutzschalter: 48-49
- EZ Panel Loc™: 46
- Mini-Verriegelungen für Schutzschalter: 46

Verriegelungen für Schutzschalter (Standard/TAGLOCK™)					EZ Panel Loc™ (Standard/TAGLOCK™)		Mini-Verriegelungen für Schutzschalter					
120V Snap On (mit Loch)	120/277V Klemme (ohne Loch)	480/600V Klemme (ohne Loch)	Übergröße 480/600V	Universal, mehrpolig (Verbindungsriegel)	Snap On (SQD QO)	Klemme (Universal)	POS	PIS	POW	POW Rotary	Mehrpoleig mit Verbindungsriegel	Universal Mini Breaker Lockout
065387	065396	065397	065329	066321	051252	051254	090844	090847	090850	149433	090853	149514
148689	148690	148701	148692	148702	148696							
148693	148698	148687	148691	148697	148688							
148694	148699	148686	148685	148695	148700							

Hersteller	Typ	120V Snap On (mit Loch)	120/277V Klemme (ohne Loch)	480/600V Klemme (ohne Loch)	Übergröße 480/600V	Universal, mehrpolig (Verbindungsriegel)	Snap On (SQD QO)	Klemme (Universal)	POS	PIS	POW	POW Rotary	Mehrpoleig mit Verbindungsriegel	Universal Mini Breaker Lockout
ABB	2CDS25													
ABB	S202U-K								•					
ABB	S202U-K50													•
ABB	S203U-K								•					
ABB	S204U-K								•					
ABB	S201UP-K								•					
ABB	S202UP-K								•					
ABB	S203UP-K								•					
ABB	S204UP-K								•					
ABB	S201U-Z								•					
ABB	S202U-Z								•					
ABB	S203U-Z								•					
ABB	S204U-Z								•					
ABB	S201UP-Z								•					
ABB	S202UP-Z								•					
ABB	S203UP-Z								•					
ABB	S204UP-Z								•					
ABB	F202AC								•					
ABB	F672								•					
ABB	F204AC								•					
ABB	F674								•					
ABB	S281-Z								•					
ABB	S282-Z								•					
ABB	S283-Z								•					
ABB	S281UC-Z								•					
ABB	S282UC-Z								•					
ABB	S283UC-Z								•					
ABB	S501-B										•			
ABB	S502-B										•			
ABB	S503-B										•			
ABB	S501-C										•			
ABB	S502-C										•			
ABB	S503-C										•			
ABB	S501-D										•			
ABB	S502-D										•			
ABB	S503-D										•			
ABB	S501-K										•			
ABB	S502-K										•			
ABB	S503-K										•			
ABB	S501UC-B										•			
ABB	S502UC-B										•			
ABB	S503UC-B										•			
ABB	S504UC-B										•			
ABB	S501UC-K										•			
ABB	S502UC-K										•			
ABB	S503UC-K										•			
ABB	S504UC-K										•			
American Ckt. Bkr.	NEF		•*											
American Ckt. Bkr.	NJJ			•**	•									
AEG	E82S									•				
American Switch	C		•				•	•						
Bryant	BR	•	•					•						
Bryant	BR					•		•						
Buschmat	S46								•					
Challenger	C	•	•					•						
Challenger	C					•		•						
Challenger	CDK			•										
Challenger	LM		•					•						
Challenger	NEJ		•*					•						
Clipsal	4CB								•					
Crouse Hinds	MP					•		•						
Cutler-Hammer	BA		•					•						
Cutler-Hammer	BAB	•	•					•						
Cutler-Hammer	BAB					•								
Cutler-Hammer	BD	•	•					•						
Cutler-Hammer	BR	•	•					•						
Cutler-Hammer	BR					•		•						
Cutler-Hammer	BRH	•	•					•						
Cutler-Hammer	BRH					•		•						
Cutler-Hammer	BRHH					•		•						
Cutler-Hammer	CC		•*											
Cutler-Hammer	CH	•	•				•	•						
Cutler-Hammer	CH					•		•						
Cutler-Hammer	CHH		•*											
Cutler-Hammer	CH2					•		•						
Cutler-Hammer	CHB	•	•				•	•						
Cutler-Hammer	CHB					•		•						
Cutler-Hammer	CHKD			•										
Cutler-Hammer	CHLD				•									
Cutler-Hammer	CHMDL				•									

* - Cleat (065404) accessory required ** - Cleat (065406) accessory required

Übersicht mit kompatiblen Leistungsschaltern

i Siehe Seite...
 • Verriegelungen für Schutzschalter: 48-49
 • EZ Panel Loc™: 46
 • Mini-Verriegelungen für Schutzschalter: 46

Hersteller	Typ	Verriegelungen für Schutzschalter (Standard/TAGLOCK™)					EZ Panel Loc™ (Standard/TAGLOCK™)		Mini-Verriegelungen für Schutzschalter					
		120V Snap On (mit Loch)	120/277V Klemme (ohne Loch)	480/600V Klemme (ohne Loch)	Übergröße 480/600V	Universal, mehrpolig (Verbindungsriegel)	Snap On (SQD 00)	Klemme (Universal)	POS	PIS	POW	POW Rotary	Mehrpolig mit Verbindungsriegel	Universal Mini Breaker Lockout
		065387 148689 148693 148694	065396 148690 148698 148699	065397 148701 148687 148686	065329 148692 148691 148685	066321 148702 148697 148695	051252 148696	051254 148688 148700	090844	090847	090850	149433	090853	149514
Cutler-Hammer	CHND			•**										
Cutler-Hammer	CHP	•	•				•	•						
Cutler-Hammer	CHP					•		•						
Cutler-Hammer	CHQ							•	•					
Cutler-Hammer	CHQ					•			•					
Cutler-Hammer	CHSW					•			•					
Cutler-Hammer	CKD			•										
Cutler-Hammer	CL	•	•				•	•						
Cutler-Hammer	CL					•			•					
Cutler-Hammer	CLD				•									
Cutler-Hammer	CLDC				•									
Cutler-Hammer	CMDL				•									
Cutler-Hammer	CND			•**										
Cutler-Hammer	CNDC			•**										
Cutler-Hammer	CSR		•					•						
Cutler-Hammer	DK			•										
Cutler-Hammer	E125B		•					•						
Cutler-Hammer	E125E		•					•						
Cutler-Hammer	E125H		•					•						
Cutler-Hammer	E125S		•					•						
Cutler-Hammer	ED		•					•						
Cutler-Hammer	EDC		•					•						
Cutler-Hammer	EDH		•					•						
Cutler-Hammer	EFH		•					•						
Cutler-Hammer	EGB		•					•						
Cutler-Hammer	EGE		•					•						
Cutler-Hammer	EGS		•					•						
Cutler-Hammer	EHC		•					•						
Cutler-Hammer	EHD		•					•						
Cutler-Hammer	FB		•					•						
Cutler-Hammer	FC		•					•						
Cutler-Hammer	FD		•					•						
Cutler-Hammer	FDB		•					•						
Cutler-Hammer	FDC		•					•						
Cutler-Hammer	FS		•					•						
Cutler-Hammer	GB		•					•						
Cutler-Hammer	GC		•					•						
Cutler-Hammer	GD		•					•						
Cutler-Hammer	GDB		•					•						
Cutler-Hammer	GHB		•					•						
Cutler-Hammer	GHBGFEP		•					•						
Cutler-Hammer	GHC		•					•						
Cutler-Hammer	GHCGFEP		•					•						
Cutler-Hammer	HBAW	•	•					•						
Cutler-Hammer	HBAW					•								
Cutler-Hammer	HBAX	•	•					•						
Cutler-Hammer	HBAX					•								
Cutler-Hammer	HFD		•					•						
Cutler-Hammer	HGHB		•					•						
Cutler-Hammer	HGHC		•					•						
Cutler-Hammer	HJD			•										
Cutler-Hammer	HKD			•										
Cutler-Hammer	HLD				•									
Cutler-Hammer	HMCP		•	•	•									
Cutler-Hammer	HMDL				•									
Cutler-Hammer	HMDLB				•									
Cutler-Hammer	HMPL			•**	•									
Cutler-Hammer	HND			•**										
Cutler-Hammer	HQP	•	•					•						
Cutler-Hammer	HQP					•								
Cutler-Hammer	JD			•										
Cutler-Hammer	JDB			•										
Cutler-Hammer	JDC			•										
Cutler-Hammer	KD			•										
Cutler-Hammer	KDB			•										
Cutler-Hammer	KDC			•										
Cutler-Hammer	LA			•										
Cutler-Hammer	LD				•									
Cutler-Hammer	LDB				•									
Cutler-Hammer	LDC				•									
Cutler-Hammer	LH			•										
Cutler-Hammer	LHB			•										
Cutler-Hammer	LJ							•						
Cutler-Hammer	MA			•**										
Cutler-Hammer	MC			•**										
Cutler-Hammer	MD				•									
Cutler-Hammer	MDL				•									
Cutler-Hammer	MDS				•									
Cutler-Hammer	NB				•									
Cutler-Hammer	ND			•**										

* - Cleat (065404) accessory required ** - Cleat (065406) accessory required

Übersicht mit kompatiblen Leistungsschaltern

i Siehe Seite...
 • Verriegelungen für Schutzschalter: 48-49
 • EZ Panel Loc™: 46
 • Mini-Verriegelungen für Schutzschalter: 46

Hersteller	Typ	Verriegelungen für Schutzschalter (Standard/TAGLOCK™)					EZ Panel Loc™ (Standard/TAGLOCK™)		Mini-Verriegelungen für Schutzschalter					
		120V Snap On (mit Loch)	120/277V Klemme (ohne Loch)	480/600V Klemme (ohne Loch)	Übergröße 480/600V	Universal, mehrpolig (Verbindungsriegel)	Snap On (SQD 00)	Klemme (Universal)	POS	PIS	POW	POW Rotary	Mehrpoleig mit Verbindungsriegel	Universal Mini Breaker Lockout
		065387 148689 148693 148694	065396 148690 148698 148699	065397 148701 148687 148686	065329 148692 148691 148685	066321 148702 148697 148695	051252 148696	051254 148688 148700	090844	090847	090850	149433	090853	149514
Cutler-Hammer	NDC			•**										
Cutler-Hammer	OPTIM			•**										
Cutler-Hammer	PB				•									
Cutler-Hammer	QBGF		•											
Cutler-Hammer	QBGF		•				•							
Cutler-Hammer	QBGFEP		•											
Cutler-Hammer	QBGFEP						•							
Cutler-Hammer	QBHGF		•											
Cutler-Hammer	QBHGFEP		•											
Cutler-Hammer	QBHW	•	•					•						
Cutler-Hammer	QBHW					•								
Cutler-Hammer	QC	•	•					•						
Cutler-Hammer	QC							•						
Cutler-Hammer	QCD	•	•					•						
Cutler-Hammer	QCD					•								
Cutler-Hammer	QCGF		•											
Cutler-Hammer	QCGFEP		•											
Cutler-Hammer	QCHGF		•											
Cutler-Hammer	QCHGFEP		•											
Cutler-Hammer	QCHW	•	•					•						
Cutler-Hammer	QCHW					•		•						
Cutler-Hammer	QHCW	•	•					•						
Cutler-Hammer	QHCW					•		•						
Cutler-Hammer	QHCX	•	•					•						
Cutler-Hammer	QHCX					•		•						
Cutler-Hammer	QHPW	•	•					•						
Cutler-Hammer	QHPW					•		•						
Cutler-Hammer	QHPX	•	•					•						
Cutler-Hammer	QHPX					•		•						
Cutler-Hammer	QPGF		•											
Cutler-Hammer	QPGF							•						
Cutler-Hammer	QPGFEP		•											
Cutler-Hammer	QPGFEP							•						
Cutler-Hammer	QPHGF		•											
Cutler-Hammer	QPHGFEP		•											
Cutler-Hammer	QPHW	•	•					•						
Cutler-Hammer	QPHW					•								
Cutler-Hammer	WME								•					
Cutler-Hammer	WMF								•					
Cutler-Hammer	WMH								•					
Cutler-Hammer	WMM								•					
Cutler-Hammer	WMN								•					
Cutler-Hammer	WMS								•					
E-T-A	911220G								•					
E-T-A	911225									•				
FAZ	C16								•					
Fed. Pacific Elec.	2B													
Fed. Pacific Elec.	BAB		•											
Fed. Pacific Elec.	NA-single			•**										
Fed. Pacific Elec.	NA-tie bar													
Fed. Pacific Elec.	NB		•*											
Fed. Pacific Elec.	NBH GFI		•											
Fed. Pacific Elec.	NE/NEF		•*											
Fed. Pacific Elec.	NEJ		•*											
Fed. Pacific Elec.	NFJ		•											
Fed. Pacific Elec.	NJJ			•										
Fed. Pacific Elec.	NJL			•										
Fed. Pacific Elec.	NM			•										
Fed. Pacific Elec.	NP-single		•											
Frank Adams	P		•											
FUJI Electric	EA53B		•*											
FUJI Electric	EA203B		•*											
FUJI Electric	BU-ESB		•*											
FUJI Electric	BU-ESA		•*											
FUJI Electric	BU-FSB		•*											
General Electric	V											•		
General Electric	EH400			•										
General Electric	HQC		•									•		
General Electric	SED		•									•		
General Electric	SEH		•									•		
General Electric	SEL		•									•		
General Electric	SEP		•									•		
General Electric	SFH		•									•		
General Electric	SFL		•									•		
General Electric	SFP		•									•		
General Electric	SGD			•										
General Electric	SGH			•										
General Electric	SGL			•										
General Electric	SGLA			•										
General Electric	SGP			•										

* - Cleat (065404) accessory required ** - Cleat (065406) accessory required

Übersicht mit kompatiblen Leistungsschaltern

i Siehe Seite...
 • Verriegelungen für Schutzschalter: 48-49
 • EZ Panel Loc™: 46
 • Mini-Verriegelungen für Schutzschalter: 46

		Verriegelungen für Schutzschalter (Standard/TAGLOCK™)					EZ Panel Loc™ (Standard/TAGLOCK™)		Mini-Verriegelungen für Schutzschalter					
		120V Snap On (mit Loch)	120/277V Klemme (ohne Loch)	480/600V Klemme (ohne Loch)	Übergröße 480/600V	Universal, mehrpolig (Verbindungsriegel)	Snap On (SQD 00)	Klemme (Universal)	POS	PIS	POW	POW Rotary	Mehrpoleig mit Verbindungsriegel	Universal Mini Breaker Lockout
		065387 148689 148693 148694	065396 148690 148698 148699	065397 148701 148687 148686	065329 148692 148691 148685	066321 148702 148697 148695	051252	051254	090844	090847	090850	149433	090853	149514
Hersteller	Typ													
General Electric	SRPG			•										
General Electric	TB		•*											
General Electric	TBC		•*											
General Electric	TE		•*											
General Electric	TEB		•*											
General Electric	TED		•*											
General Electric	TEF		•*											
General Electric	TEL		•*											
General Electric	TEML		•*											
General Electric	TEY		•											
General Electric	TF		•											
General Electric	TFC		•*											
General Electric	TFJ			•										
General Electric	TFK			•										
General Electric	TFL			•										
General Electric	THED		•*											
General Electric	THEF		•*											
General Electric	THFK			•										
General Electric	THHQB					•								
General Electric	THHQB-A	•	•											
General Electric	THHQB-S		•											
General Electric	THHQC					•								
General Electric	THHQC-A	•	•											
General Electric	THHQC-S		•											
General Electric	THHQL					•								
General Electric	THHQL-A	•	•											
General Electric	THHQL-S		•											
General Electric	THJK4			•**										
General Electric	THJK6			•**										
General Electric	THKM12				•									
General Electric	THKM8				•									
General Electric	THLC1		•*											
General Electric	THQB					•								
General Electric	THQB GF													
General Electric	THQB-A	•	•											
General Electric	THQB-S		•											
General Electric	THQC					•								
General Electric	THQC-A	•	•											
General Electric	THQC-AL					•								
General Electric	THQC-S		•											
General Electric	THQD		•*											
General Electric	THQDBL													
General Electric	THQL					•								
General Electric	THQL-A	•	•											
General Electric	THQL-S		•											
General Electric	TJ2			•**	•									
General Electric	TJ4			•										
General Electric	TJC		•*											
General Electric	TJD			•**										
General Electric	TJJ			•**										
General Electric	TJK			•**										
General Electric	TJS			•**										
General Electric	TK4V			•										
General Electric	TKC		•*											
General Electric	TKM				•									
General Electric	TKMA8				•									
General Electric	TQB					•								
General Electric	TQB-A	•	•											
General Electric	TQB-S		•											
General Electric	TQC					•								
General Electric	TQC-A	•	•											
General Electric	TQC-S		•											
General Electric	TQD		•											
General Electric	TQL													
General Electric	TQL													
General Electric	TQL-A	•	•											
General Electric	TQL-S		•											
General Electric	V									•				
GE Vynckier	Series E									•				
GE Vynckier	Series G									•				
Hager	MFN716													•
Hager	453717								•					
Hager	MW216A								•					
Hager	MW620A								•					
Hager	H125N		•											
Hager	H250N		•											
Hager	H400XS			•										
Hager	H630XS			•										
Heinemann	LB		•*											
Heinemann	LF		•*											

* - Cleat (065404) accessory required ** - Cleat (065406) accessory required

Übersicht mit kompatiblen Leistungsschaltern

i Siehe Seite...
 • Verriegelungen für Schutzschalter: 48-49
 • EZ Panel Loc™: 46
 • Mini-Verriegelungen für Schutzschalter: 46

Verriegelungen für Schutzschalter (Standard/TAGLOCK™)					EZ Panel Loc™ (Standard/TAGLOCK™)		Mini-Verriegelungen für Schutzschalter					
120V Snap On (mit Loch)	120/277V Klemme (ohne Loch)	480/600V Klemme (ohne Loch)	Übergröße 480/600V	Universal, mehrpolig (Verbindungsriegel)	Snap On (SQD QO)	Klemme (Universal)	POS	PIS	POW	POW Rotary	Mehrpoleig mit Verbindungsriegel	Universal Mini Breaker Lockout
065387	065396	065397	065329	066321	051252	051254	090844	090847	090850	149433	090853	149514
148689	148690	148701	148692	148702	148696							
148693	148698	148687	148691	148697	148688							
148694	148699	148686	148685	148695	148700							

Hersteller	Typ	120V Snap On (mit Loch)	120/277V Klemme (ohne Loch)	480/600V Klemme (ohne Loch)	Übergröße 480/600V	Universal, mehrpolig (Verbindungsriegel)	Snap On (SQD QO)	Klemme (Universal)	POS	PIS	POW	POW Rotary	Mehrpoleig mit Verbindungsriegel	Universal Mini Breaker Lockout
Heinemann	LJ		•*											
Kapp	LS68									•				
Legrand	04302									•				
Legrand	06469									•				
Legrand	01908								•					
Legrand	01935												•	
Legrand	01980												•	
Lemag	SD62		•											
Merlin Gerin	B100A										•		•	
Merlin Gerin	C32N								•					
Merlin Gerin	C45AD								•					
Merlin Gerin	C60a								•					
Merlin Gerin	C60H								•					
Merlin Gerin	C60N								•					
Merlin Gerin	C80A										•		•	
Merlin Gerin	NC100H										•			
Merlin Gerin	NC125H										•			
Merlin Gerin	NC100L										•			
Merlin Gerin	NC100LH										•			
Merlin Gerin	NC100L MA										•			
Merlin Gerin	NC100N										•			
Merlin Gerin	NS100		•											
Merlin Gerin	NS250N		•											
Merlin Gerin	C801N				•									
Merlin Gerin	C1251N				•									
Merlin Gerin	CE104N		•*											
Merlin Gerin	CK1200NA				•									
Merlin Gerin	CJ			•**										
Proteus	BSEN60947-3					•								
Proteus	AC22BS5419					•								
Proteus	C16								•					
Proteus	C6								•					
Schneider	IC60													•
Siemens ITE	5SX11										•			
Siemens ITE	5SX12												•	
Siemens ITE	5SX13												•	
Siemens ITE	5SX21										•			
Siemens ITE	5SQ11										•			
Siemens ITE	5SQ12												•	
Siemens ITE	5SQ13												•	
Siemens ITE	5SQ16												•	
Siemens ITE	5SN22												•	
Siemens ITE	BL	•	•				•	•						
Siemens ITE	BL					•		•						
Siemens ITE	BLF-GFI					•		•						
Siemens ITE	BLH	•	•					•						
Siemens ITE	BLH					•		•						
Siemens ITE	BQ	•	•					•						
Siemens ITE	BQ					•		•						
Siemens ITE	BQCH		•					•						
Siemens ITE	BQD		•					•						
Siemens ITE	BQH	•	•					•						
Siemens ITE	BQH					•		•						
Siemens ITE	CED6		•					•						
Siemens ITE	CFD6			•**										
Siemens ITE	CFD6-ETI			•**										
Siemens ITE	CJ3			•										
Siemens ITE	CJD6			•										
Siemens ITE	CJD6-ETI			•										
Siemens ITE	CLF			•										
Siemens ITE	CMD6				•									
Siemens ITE	CMD6-ETI				•									
Siemens ITE	CND6				•									
Siemens ITE	CPD6				•									
Siemens ITE	CQD		•*					•						
Siemens ITE	E2		•					•						
Siemens ITE	E4		•					•						
Siemens ITE	ED		•					•						
Siemens ITE	ED4		•					•						
Siemens ITE	ED6		•					•						
Siemens ITE	ED6-ETI		•					•						
Siemens ITE	EE3		•*					•						
Siemens ITE	EH3		•*					•						
Siemens ITE	EQP					•		•						
Siemens ITE	EQT QF							•						
Siemens ITE	ET		•*					•						
Siemens ITE	FD6A			•**										
Siemens ITE	FJ2-B		•*	•**										
Siemens ITE	FJ3			•										
Siemens ITE	FJ6			•**										

* - Cleat (065404) accessory required ** - Cleat (065406) accessory required

Übersicht mit kompatiblen Leistungsschaltern

i **Siehe Seite...**

- Verriegelungen für Schutzschalter: 48-49
- EZ Panel Loc™: 46
- Mini-Verriegelungen für Schutzschalter: 46

Verriegelungen für Schutzschalter (Standard/TAGLOCK™)					EZ Panel Loc™ (Standard/TAGLOCK™)		Mini-Verriegelungen für Schutzschalter					
120V Snap On (mit Loch)	120/277V Klemme (ohne Loch)	480/600V Klemme (ohne Loch)	Übergröße 480/600V	Universal, mehrpolig (Verbindungsriegel)	Snap On (SQD QO)	Klemme (Universal)	POS	PIS	POW	POW Rotary	Mehrpole mit Verbindungsriegel	Universal Mini Breaker Lockout
065387	065396	065397	065329	066321	051252	051254	090844	090847	090850	149433	090853	149514
148689	148690	148701	148692	148702	148696							
148693	148698	148687	148691	148697	148688							
148694	148699	148686	148685	148695	148700							

Hersteller	Typ	120V Snap On (mit Loch)	120/277V Klemme (ohne Loch)	480/600V Klemme (ohne Loch)	Übergröße 480/600V	Universal, mehrpolig (Verbindungsriegel)	Snap On (SQD QO)	Klemme (Universal)	POS	PIS	POW	POW Rotary	Mehrpole mit Verbindungsriegel	Universal Mini Breaker Lockout
Siemens ITE	FXD6A			•**										
Siemens ITE	FXD6-ETI			•**										
Siemens ITE	GF		•					•						
Siemens ITE	HBL	•	•					•						
Siemens ITE	HBL					•		•						
Siemens ITE	HBQ	•	•					•						
Siemens ITE	HBQ							•						
Siemens ITE	HE4		•					•						
Siemens ITE	HED4		•					•						
Siemens ITE	HED6		•					•						
Siemens ITE	HFD6			•**										
Siemens ITE	HFXD6			•**										
Siemens ITE	HHED6		•					•						
Siemens ITE	HHFD6			•**										
Siemens ITE	HHJD6			•										
Siemens ITE	HHJXD6			•										
Siemens ITE	HJD6			•										
Siemens ITE	HJXD6			•										
Siemens ITE	HMD6				•									
Siemens ITE	HMXD6				•									
Siemens ITE	HN3				•									
Siemens ITE	HND6				•									
Siemens ITE	HNXD6				•									
Siemens ITE	HPD6				•									
Siemens ITE	HPXD6				•									
Siemens ITE	HQJ2-H		•					•						
Siemens ITE	HQP	•	•					•						
Siemens ITE	HQP					•		•						
Siemens ITE	HQPP	•	•					•						
Siemens ITE	HQPP					•		•						
Siemens ITE	HQPPH					•		•						
Siemens ITE	HRD6				•									
Siemens ITE	HRXD6				•									
Siemens ITE	JD2				•									
Siemens ITE	JD6-A			•										
Siemens ITE	JJ3			•										
Siemens ITE	JJ6				•									
Siemens ITE	JL3			•										
Siemens ITE	JXD2-A			•										
Siemens ITE	JXD6-A				•									
Siemens ITE	KM3				•									
Siemens ITE	LL3			•										
Siemens ITE	LL6				•									
Siemens ITE	LXD6-ETI				•									
Siemens ITE	MD6				•									
Siemens ITE	MXD6				•									
Siemens ITE	MXD6-ETI				•									
Siemens ITE	ND6				•									
Siemens ITE	NH3-F800													
Siemens ITE	NXD6				•									
Siemens ITE	PD6				•									
Siemens ITE	PXD6				•									
Siemens ITE	QJ2		•*					•						
Siemens ITE	QJ2-H		•*					•						
Siemens ITE	QJH2		•*					•						
Siemens ITE	QP	•	•					•						
Siemens ITE	QP					•		•						
Siemens ITE	QP1		•					•						
Siemens ITE	QPH	•	•					•						
Siemens ITE	QPH					•		•						
Siemens ITE	QPP	•	•					•						
Siemens ITE	QPP					•		•						
Siemens ITE	QPPH	•	•					•						
Siemens ITE	QPPH					•		•						
Siemens ITE	RD6				•									
Siemens ITE	RXD6				•									
Siemens ITE	SCMD6				•									
Siemens ITE	SCND6				•									
Siemens ITE	SHLD6-A				•									
Siemens ITE	SHMD6				•									
Siemens ITE	SHND6				•									
Siemens ITE	SMD6				•									
Siemens ITE	SND6				•									
Siemens ITE	SHPD6				•									
Siemens ITE	SPD6				•									
Siemens ITE	3VF3		•											
Simplex	NX			•**										
Square D	EDB		•					•						
Square D	EGB		•					•						
Square D	EH4		•					•						

* - Cleat (065404) accessory required ** - Cleat (065406) accessory required

Übersicht mit kompatiblen Leistungsschaltern

i Siehe Seite...
 • Verriegelungen für Schutzschalter: 48-49
 • EZ Panel Loc™: 46
 • Mini-Verriegelungen für Schutzschalter: 46

		Verriegelungen für Schutzschalter (Standard/TAGLOCK™)					EZ Panel Loc™ (Standard/TAGLOCK™)		Mini-Verriegelungen für Schutzschalter					
		120V Snap On (mit Loch)	120/277V Klemme (ohne Loch)	480/600V Klemme (ohne Loch)	Übergröße 480/600V	Universal, mehrpolig (Verbindungsriegel)	Snap On (SQD QO)	Klemme (Universal)	POS	PIS	POW	POW Rotary	Mehrpole mit Verbindungsriegel	Universal Mini Breaker Lockout
		065387 <i>148689</i> <i>148693</i> <i>148694</i>	065396 <i>148690</i> <i>148698</i> <i>148699</i>	065397 <i>148701</i> <i>148687</i> <i>148686</i>	065329 <i>148692</i> <i>148691</i> <i>148685</i>	066321 <i>148702</i> <i>148697</i> <i>148695</i>	051252 <i>148696</i> <i>148688</i> <i>148700</i>	051254	090844	090847	090850	149433	090853	149514
Square D	EHB		•											
Square D	EHB					•								
Square D	EJB		•											
Square D	EZ				•									
Square D	FA		•*											
Square D	FAL		•*											
Square D	FC		•*											
Square D	FCL		•*											
Square D	FDA		•										•	
Square D	FGA												•	
Square D	FH		•*											
Square D	FHL		•*											
Square D	FHL-DC		•*											
Square D	FHP		•*											
Square D	FI		•*											
Square D	FIL		•*											
Square D	FY		•*											
Square D	GJL		•*											
Square D	KA		•*											
Square D	KAL		•*											
Square D	KAP			•										
Square D	KC		•*											
Square D	KCL		•*											
Square D	KH		•*											
Square D	KHL		•*											
Square D	KI		•*											
Square D	KIL		•*											
Square D	LA			•**										
Square D	LAL			•**	•									
Square D	LAP			•**	•									
Square D	LC				•									
Square D	LCP				•									
Square D	LH			•**	•									
Square D	LHL			•**	•									
Square D	LHP			•**	•									
Square D	L2				•									
Square D	LXL				•									
Square D	MA			•**	•									
Square D	MA				•									
Square D	MAL				•									
Square D	MH				•									
Square D	MH			•**	•									
Square D	MHL				•									
Square D	ML-1			•**	•									
Square D	ML-3				•									
Square D	MXL				•									
Square D	Q1B		•										•	
Square D	Q1L		•										•	
Square D	Q2		•*											
Square D	Q2H		•*											
Square D	Q2L		•*											
Square D	Q2MT		•*											
Square D	Q4			•**										
Square D	Q4L			•**										
Square D	QO						•							
Square D	QO	•	•				•	•						
Square D	QOB	•	•				•	•						
Square D	QOB	•	•				•	•						
Square D	QOB-H						•	•						
Square D	QOB-VH	•	•				•	•						
Square D	QO-H						•	•						
Square D	QOM1-VH		•					•					•	
Square D	QOM2-VH		•					•					•	
Square D	QO-SWN	•	•				•	•						
Square D	QOU						•	•						
Square D	QOU		•				•	•					•	
Square D	QOU w/tie bar						•	•					•	
Square D	QO-VH						•	•						
Square D	QO-VH	•	•				•	•					•	
Square D	QYU						•	•						
Square D	Y1			•										
Sursum	EA53												•	
Sylvania GTE	QC													
Sylvania GTE	Type C													
Thomas & Betts	F Frame		•											
Toshiba	E225B		•*											
Westinghouse	BA w/tie bar													
Westinghouse	BA	•	•											
Westinghouse	BAB	•	•											

* - Cleat (065404) accessory required ** - Cleat (065406) accessory required

Übersicht mit kompatiblen Leistungsschaltern

i Siehe Seite...
 • Verriegelungen für Schutzschalter: 48-49
 • EZ Panel Loc™: 46
 • Mini-Verriegelungen für Schutzschalter: 46

Hersteller	Typ	Verriegelungen für Schutzschalter (Standard/TAGLOCK™)					EZ Panel Loc™ (Standard/TAGLOCK™)		Mini-Verriegelungen für Schutzschalter					
		120V Snap On (mit Loch)	120/277V Klemme (ohne Loch)	480/600V Klemme (ohne Loch)	Übergröße 480/600V	Universal, mehrpolig (Verbindungsriegel)	Snap On (SQD QO)	Klemme (Universal)	POS	PIS	POW	POW Rotary	Mehrpole mit Verbindungsriegel	Universal Mini Breaker Lockout
		065387 148689 148693 148694	065396 148690 148698 148699	065397 148701 148687 148686	065329 148692 148691 148685	066321 148702 148697 148695	051252 148696	051254 148688 148700	090844	090847	090850	149433	090853	149514
Westinghouse	BR	•	•											
Westinghouse	BR w/tie bar					•								
Westinghouse	BRH w/tie bar					•								
Westinghouse	CA		•*											
Westinghouse	DA			•										
Westinghouse	DK			•										
Westinghouse	EB		•*											
Westinghouse	ED		•											
Westinghouse	EH		•											
Westinghouse	EHB		•*											
Westinghouse	EHD		•											
Westinghouse	FA		•*											
Westinghouse	FB		•*											
Westinghouse	FD		•											
Westinghouse	FDB		•											
Westinghouse	FDC		•											
Westinghouse	FP			•**										
Westinghouse	GB		•											
Westinghouse	GBH		•											
Westinghouse	GBH		•											
Westinghouse	GR			•										
Westinghouse	HBAW	•	•											
Westinghouse	HBAW	•	•											
Westinghouse	HBAW	•	•											
Westinghouse	HCA		•*											
Westinghouse	HFB		•*											
Westinghouse	HFD		•											
Westinghouse	HKD			•										
Westinghouse	HLA			•										
Westinghouse	HLB			•										
Westinghouse	HMC			•										
Westinghouse	HMCP		•*											
Westinghouse	HNC				•									
Westinghouse	HQNP		•											
Westinghouse	HQP	•	•											
Westinghouse	JA			•										
Westinghouse	JB			•										
Westinghouse	JD			•										
Westinghouse	JDB			•										
Westinghouse	KA			•**										
Westinghouse	KB			•										
Westinghouse	LA			•**										
Westinghouse	LB			•										
Westinghouse	LBB			•										
Westinghouse	LH			•										
Westinghouse	MA			•**										
Westinghouse	MC			•**										
Westinghouse	MCC			•**										
Westinghouse	MCPO		•*											
Westinghouse	NB				•									
Westinghouse	P		•											
Westinghouse	PA													
Westinghouse	QBHW	•	•											
Westinghouse	QC	•	•											
Westinghouse	QC					•								
Westinghouse	QCHQ	•	•											
Westinghouse	QHCW	•	•											
Westinghouse	QHCX	•	•											
Westinghouse	QHPW	•	•											
Westinghouse	QPHW	•	•											
Westinghouse	Quicklag P		•											
Westinghouse	RE		•											
Westinghouse	RH			•										
Westinghouse	WPHX	•	•											
Wylex	WRS40/2								•					
Zinsco	HQB		•											
Zinsco	QB		•											

* - Cleat (065404) accessory required ** - Cleat (065406) accessory required

Bestellnummernindex

Bestellnummer	Beschreibung	Seite
041920	VP-Blankanhänger – klein	72
041921	VP-Blankanhänger – groß	72
041922	VP-Blankanhänger – klein	72
041923	VP-Blankanhänger – groß	72
041924	VP-Blankanhänger – klein	72
041925	VP-Blankanhänger – groß	72
041926	VP-Blankanhänger – klein	72
041927	VP-Blankanhänger – groß	72
041928	VP-Blankanhänger – klein	72
041929	VP-Blankanhänger – groß	72
045190	Verschlußkasten, Blau	30
045191	Original-Kabelverriegelung	37
045192	Original-Kabelverriegelung	37
045582	Nicht leitender Verriegelungshaken	57
045629	Gasflaschen - Verriegelung	45
045842	3-in-1 Elektrische Absperrung	50
046134	Gruppenverschlußkasten (tragbar oder zur Wandmontage)	31
046139	Gaszylinder - Verriegelung	45
050280	Etiketten für Stahlvorhängeschlösser	27
050281	Etiketten für Stahlvorhängeschlösser	27
050283	Etiketten für Stahlvorhängeschlösser	27
050289	Etiketten für Aluminiumvorhängeschlösser	27
050292	Etiketten für Aluminiumvorhängeschlösser	27
050293	Etiketten für Aluminiumvorhängeschlösser	27
050699	Großer Universal-Ventilabsperrungs-Klemmblock	39
050924	Kleiner Universal-Ventilabsperrungs-Klemmblock	39
050938	Mini-Verschlußkasten zur Wandmontage	31
050939	Weitere Haken für den Mini-Verschlußkasten zur Wandmontage	31
050940	Mini - Kabelverriegelungssystem mit Stahlkabel	37
050941	APCLO mit nicht leitendem Nylonkabel (2,44 m)	36
050943	Allzweck-Kabelverriegelungssystem mit vinylbeschichtetem Metallkabel, 2,44 m	36
050944	Allzweck-Kabelverriegelungssystem ohne Kabel	36
050945	Nylonkabel für APCLO (2,44 m)	36
050947	Vinyl-überzogenes Stahlkabel - 2,44 m	36
050948	Nylonkabel für APCLO (3,65 m)	36
050950	Vinyl-überzogenes Stahlkabel - 3,65 m	36
050951	Nicht-leitendes Nylonkabel – 4,10 m	36
050954	Nicht-leitendes Nylonkabel – 5,10 m	36
050979	Große Lockout-Tasche	65
050989	Lockout-Tafel - 5 Personen	66
050990	Lockout-Tafel - 10 Personen	66
050991	Lockout-Tafel - 20 Personen	66
050992	Lockout-Tafel - 36 Personen	66
050993	Extra-Große Lockout-Station	66
050994	Große Lockout-Station	66
050997	Kleine Lockout-Station	66
051172	Lockout - Gürteltasche	65
051252	EZ Panel Loc™ Snap-On-Verriegelung für Schutzschalter	46
051254	EZ Panel Loc™ Klemmverriegelung für Schutzschalter	46
051256	EZ Panel Loc-Halterung zum Verriegeln – 101,60 mm	46
051258	EZ Panel Loc-Halterung zum Verriegeln – 203,20 mm	46
051260	EZ Panel Loc-Halterung zum Verriegeln – 203,20 mm	46
051264	101 mm, Gelbe Halterungsschienen	48
051265	Sperstahlabtaker	48
051339	Sicherheitsschlösser – 38 mm – rot	63
051339	Sicherheitsschlösser – 38 mm – 1 pro Farbe	63
051344	38 mm, Sicherheitsschlösser, Blau (6 Stück/Packung)	19
051345	38 mm, Sicherheitsschlösser, Grün (6 Stück/Packung)	19
051346	38 mm, Sicherheitsschlösser, Gelb (6 Stück/Packung)	19
051347	38 mm, Sicherheitsschlösser, Orange (6 Stück/Packung)	19
051353	38 mm, Sicherheitsschlösser, Schwarz (6 Stück/Packung)	19
051354	Messingvorhängeschlösser	22
051355	Messingschlösser, 43 mm, Korrosionsschutz, Blau (12/Packung)	22
051356	Messingschlösser, 43 mm, Korrosionsschutz, Grün (12/Packung)	22
051357	Messingschlösser, 43 mm, Korrosionsschutz, Gelb (12/Packung)	22
051358	Messingschlösser, 43 mm, Korrosionsschutz, Grau (12/Packung)	22
051359	Messingschlösser, 43 mm, Korrosionsschutz, Schwarz (12/Packung)	22
051379	Etiketten für Sicherheitsschlösser	27
051388	Große Universal-Ventilabsperrung mit Nylonkabel und Blockierarm	39
051390	Kleine Universal-Ventilabsperrung mit Nylonkabel und Blockierarm	39
051392	Große Universal-Ventilabsperrung mit überzogenem Kabel und Blockierarm	39
051394	Kleine Universal-Ventilabsperrung mit überzogenem Kabel und Blockierarm	39
051395	Kabelanschluss mit beschichtetem Kabel, 2,44 m	37
051442	Mini - Kabelverriegelungssystem mit Nylonkabel	37
064057	Verstellbares Blockiersystem für Durchgangsventile	42
064221	Pneumatische Absperrung	45
064539	Mini-Luftleitungsregler für SMC-Modelle AR2000/NAR2000	45
064540	Mittelgroßer Luftleitungsregler für SMC-Modelle AR3000/NAR3000	45
065240	Integrierte Vorhängeschloss-Aufbewahrungsmodule	32
065241	Integrierte Vorhängeschloss-Aufbewahrungsmodule	32
065269	AC-Sensor	53
065318	Original-Kabelverriegelung	37
065319	Kabel	37
065320	Kabel	37
065321	Verriegelung für überdimensionierte Schutzschalter, 6 Stück	49
065329	Verriegelung für überdimensionierte Schutzschalter, 1 Stück	49
065387	Verriegelung für einpoligen Schutzschalter	48
065392	Wandschalter-Absperrung	53
065396	Verriegelung für Schutzschalter ohne Loch, 277 V	49
065397	Verriegelung für Schutzschalter ohne Loch, 480/600 V	49
065400	Kleine Universal-Ventilabsperrung mit Blockierarm	39
065401	Große Universal-Ventilabsperrung mit Blockierarm	39
065402	Kleiner Blockierarm	39
065403	Großer Blockierarm	39
065404	Zusätzliche Isolierschellen für 120/277 V-Absperrung	49
065406	Zusätzliche Isolierschellen für 480/600 V-Absperrung	49
065500	Foto-Anhänger (ohne Laminat)	70
065501	Selbstlaminiierende Foto-Anhänger	70
065560	Rote Durchgangsventilabsperrung, 25 – 64 mm	62
065561	Rote Absperrvorrichtung für Durchgangsventile, 64 – 127 mm	62
065562	Rote Absperrvorrichtung für Durchgangsventile, 127 – 165 mm	62
065563	Rote Absperrvorrichtung für Durchgangsventile, 165 – 254 mm	62
065564	Rote Absperrvorrichtung für Durchgangsventile, 254 – 330 mm	62
065585	Brady-Absperrvorrichtungen für Durchgangsventile	41
065586	Brady-Absperrvorrichtungen für Durchgangsventile	41
065587	Brady-Absperrvorrichtungen für Durchgangsventile	41
065588	Brady-Absperrvorrichtungen für Durchgangsventile	41
065589	Brady-Absperrvorrichtungen für Durchgangsventile	41
065590	Brady-Absperrvorrichtungen für Durchgangsventile	41
065591	Brady-Absperrvorrichtungen für Durchgangsventile	41
065592	Brady-Absperrvorrichtungen für Durchgangsventile	41
065593	Brady-Absperrvorrichtungen für Durchgangsventile	41
065594	Brady-Absperrvorrichtungen für Durchgangsventile	41
065595	Brady-Absperrvorrichtungen für Durchgangsventile	41
065596	Brady-Absperrvorrichtungen für Durchgangsventile	41
065597	Brady-Absperrvorrichtungen für Durchgangsventile	41
065598	Brady-Absperrvorrichtungen für Durchgangsventile	41
065599	Brady-Absperrvorrichtungen für Durchgangsventile	41
065645	Pneumatische Absperrung	45
065666	Kleine Kugelhahn - Absperrung, 6 - 25 mm	40
065669	Große Kugelhahn - Absperrung, 32 - 76 mm	40
065672	Gruppenverschlußkasten, Gelb	30
065673	Stopper-Absperrung für Steckerverbindungen	50
065674	Absperrung für Steckerverbindungen 110 V - klein	50
065675	Absperrung für Steckerverbindungen 220 V - groß	50

Bestellnummer	Beschreibung	Seite
065688	Verriegelung für einpoligen Schutzschalter	48
065690	Sicherungs-Absperrvorrichtungen	53
065691	Sicherungs-Absperrvorrichtungen	53
065692	Kleine Kugelhahn - Absperrung, 6 - 25 mm	40
065693	Große Kugelhahn - Absperrung, 32 - 76 mm	40
065695	Hubbell Absperrungen von industriellen Steckerverbindungen, Klein	51
065699	Verschlußkasten, Rot	30
065780	Lockout-Tasche aus robustem Canvas, mit Kordel	51
065810	EZ Panel Loc™ Verriegelungssystem für Schutzschalter	46
065814	EZ Panel Loc-Halterung zum Verriegeln – 101,60 mm	46
065815	EZ Panel Loc™ Snap-On-Verriegelung für Schutzschalter	46
065960	Beschriftbare Blockierbügel zur Gruppen-Absperrung	58
065961	Beschriftbare Blockierbügel zur Gruppen-Absperrung	58
065962	Beschriftbare Blockierbügel zur Gruppen-Absperrung	58
065963	Beschriftbare Blockierbügel zur Gruppen-Absperrung	58
065964	Beschriftbare Blockierbügel zur Gruppen-Absperrung	58
065965	Verriegelung für Schutzschalter ohne Loch, 277 V	49
065966	Verriegelung für Schutzschalter ohne Loch, 480/600 V	49
065967	Beschriftbare Blockierbügel zur Gruppen-Absperrung	58
065968	Große Hubbell Absperrung von industriellen Steckerverbindungen	51
065970	Beschriftbare Blockierbügel zur Gruppen-Absperrung	58
065971	Beschriftbare Blockierbügel zur Gruppen-Absperrung	58
065972	Beschriftbare Blockierbügel zur Gruppen-Absperrung	58
065973	Beschriftbare Blockierbügel zur Gruppen-Absperrung	58
065974	Beschriftbare Blockierbügel zur Gruppen-Absperrung	58
065975	Beschriftbare Blockierbügel zur Gruppen-Absperrung	58
066320	Universelle Verriegelung für mehrpolige Schutzschalter	48
066321	Universelle Verriegelung für mehrpolige Schutzschalter	48
081773	Sicherheitsanhänger-Station mit 10 Taschen	73
087052	Markerer, permanent	59
087694	VP-Blankanhänger – klein	72
087695	VP-Blankanhänger – groß	72
087696	VP-Blankanhänger – klein	72
087697	VP-Blankanhänger – groß	72
087698	VP-Blankanhänger – klein	72
087699	VP-Blankanhänger – groß	72
090844	Miniatur-Verriegelungssystem für Schutzschalter, Typ POS	46
090845	Miniatur-Verriegelungssystem für Schutzschalter, Typ POS	46
090847	Miniatur-Verriegelungssystem für Schutzschalter, Typ PIS	46
090848	Miniatur-Verriegelungssystem für Schutzschalter, Typ PIS	46
090850	Miniatur-Verriegelungssystem für Schutzschalter, Typ POW	46
090851	Miniatur-Verriegelungssystem für Schutzschalter, Typ POW	46
090853	Miniatur-Verriegelungssystem für Schutzschalter, Typ TBL0	46
090854	Miniatur-Verriegelungssystem für Schutzschalter, Typ TBL0	46
090891	Schutzschalter-Verriegelungsset, 480–600 V	48
090892	190 mm, Roter Sperrstab	48
090893	190 mm, Grüner Sperrstab	48
096222	Selbstlaminiierende Foto-Anhänger	70
099162	Lockout - Blaue Umhängetasche	65
099708	Lockout/Verschlußkasten-Kombination mit Komponenten	33
101963	Kombinationsschloss	26
104600	Notaus-Sicherheitsabdeckungen – NEMA	52
104601	Notaus-Sicherheitsabdeckungen – IEC	52
104602	Tasten-Sicherheitsabdeckungen – NEMA	52
104603	Tasten-Sicherheitsabdeckungen – IEC	52
105370	Zweiteilige, perforierte Anhänger	71
105371	Zweiteilige, perforierte Anhänger	71
105372	Zweiteilige, perforierte Anhänger	71
105373	Zweiteilige, perforierte Anhänger	71
105714	Metall-Gruppenverschlußkasten zur Wandmontage	31
105715	Metall-Gruppenverschlußkasten zur Wandmontage	31
105716	Kombiniertes Schlosaufbewahrungs-/Gruppenverschluß-Center	30
105717	Kombiniertes Schlosaufbewahrungs-/Gruppenverschluß-Center	30
105718	Stahl-Schließbügel mit Verschluss	56
105719	Stahl-Schließbügel mit Verschluss	56
105722	Anhänger für Vorhängeschlösser	27
105723	Anhänger für Vorhängeschlösser	27
105724	Anhänger für Vorhängeschlösser	27
105905	Kleiner Lockout-Werkzeugkasten	65
105906	Mittelgroßer Lockout-Werkzeugkasten	65
110594	Set mit Tafelstiften, trocken abwischbar	67
112321	Kegeventil-Absperrung	45
112322	Kegeventil-Absperrung	45
112323	Kegeventil-Absperrung	45
112324	Kegeventil-Absperrung	45
118011	Nicht klebende Endlosanhänger für BBP3x Drucker	76
118012	Nicht klebende Endlosanhänger für BBP3x Drucker	76
118013	Nicht klebende Endlosanhänger für BBP3x Drucker	76
121504	Kleine Drosselklappen-Absperrung	43
121505	Große Drosselklappen-Absperrung	43
121540	Perma-mount™ Lockout-Vorrichtung für Kugelventile, klein	40
121541	Perma-mount™ Lockout-Vorrichtung für Kugelventile, groß	40
122000	Magnetischer Stifthalter	67
130749	BBP85 Etiketten - Vinyl 102x152 ANSICA	77
130750	BBP85 Etiketten - Vinyl 178x254 ANSICA	77
130752	BBP85 Etiketten - Vinyl 102x152 ANSIDA	77
130753	BBP85 Etiketten - Vinyl 178x254 ANSIDA	77
130755	BBP85 Etiketten - Vinyl 102x152 ANSINO	77
130756	BBP85 Etiketten - Vinyl 178x254 ANSINO	77
130758	BBP85 Etiketten - Vinyl 102x152 ANSIWA	77
130759	BBP85 Etiketten - Vinyl 178x254 ANSIWA	77
130761	BBP85 Etiketten - Vinyl 102x152 OSHACA	77
130762	BBP85 Etiketten - Vinyl 178x254 OSHACA	77
130764	BBP85 Etiketten - Vinyl 102x152 OSHADA	77
130765	BBP85 Etiketten - Vinyl 178x254 OSHADA	77
130819	Lockout-Vorrichtung für Drucktasten (16 mm), Rot, mit langer Abdeckung	52
130820	Lockout-Vorrichtung für Drucktasten (22 mm), Rot, mit Standardabdeckung	52
130821	Lockout-Vorrichtung für Drucktasten (30 mm), Rot, mit Standardabdeckung	52
130822	Basis für Sicherheitsabdeckungen für Drucktasten und Notauschalter (16 mm), klein, 5 St.	52
130823	Basis für Sicherheitsabdeckungen für Drucktasten und Notauschalter (16 mm), mittel, 5 St.	52
130824	Basis für Sicherheitsabdeckungen für Drucktasten und Notauschalter (30 mm), groß, 5 St.	52
131063	Zweischlaufiges Kabelverriegelungssystem – 0,61 m	28
131064	Zweischlaufiges Kabelverriegelungssystem – 1,22 m	28
131065	Zweischlaufiges Kabelverriegelungssystem – 1,83 m	28
131066	Zweischlaufiges Kabelverriegelungssystem – 2,44 m	28
132393	BBP85 Etiketten - Vinyl 178x254 Weiß	77
132395	BBP85 Etiketten - Vinyl 178x254 Gelb	77
132354	BMP41 EU-Etikettendrucker	75
134018	Lockout-Vorrichtung für Drucktasten (16 mm), Rot, mit Standardabdeckung	52
138396	Anhänger für Energiequellen – Bedienfeld	74
138397	Anhänger für Energiequellen – Bedienfeld	74
138398	Anhänger für Energiequellen – Bedienfeld	74
138399	Anhänger für Energiequellen – Elektrik	74
138401	Anhänger für Energiequellen – Elektrik	74
138402	Anhänger für Energiequellen – Elektrik	74
138403	Anhänger für Energiequellen – Elektrik	74
138404	Anhänger für Energiequellen – Elektrik	74
138405	Anhänger für Energiequellen – Pneumatik	74
138406	Anhänger für Energiequellen – Pneumatik	74
138407	Anhänger für Energiequellen – Pneumatik	74
138408	Anhänger für Energiequellen – Pneumatik	74
138409	Anhänger für Energiequellen – Pneumatik	74
138410	Anhänger für Energiequellen – Hydraulik	74
138411	Anhänger für Energiequellen – Hydraulik	74
138412	Anhänger für Energiequellen – Hydraulik	74

