

# 2,4 GHz RF-repeater

Model: RP1

**1. Functie:** Het item is 2.4G RF Repeater die de signaalontvangst- en -zendfunctie ondersteunt. Het is compatibel met de Miboxer 2.4G remote-serie, één repeater ondersteunt 12 stuks afstandsbediening tegelijkertijd, de repeater is geschikt voor buitenverlichting die in een open en lange afstandsgebied wordt geïnstalleerd .

## 2.Parameter :

Model: RP1

Ingang: 100-240V~ 50/60Hz

Stand-by verbruik: 0.2W

RF: 2.4GHz

Transmissie: 30m

Zendvermogen: 6dBm

Waterdicht: IP67

Werktemperatuur: -20~45°C

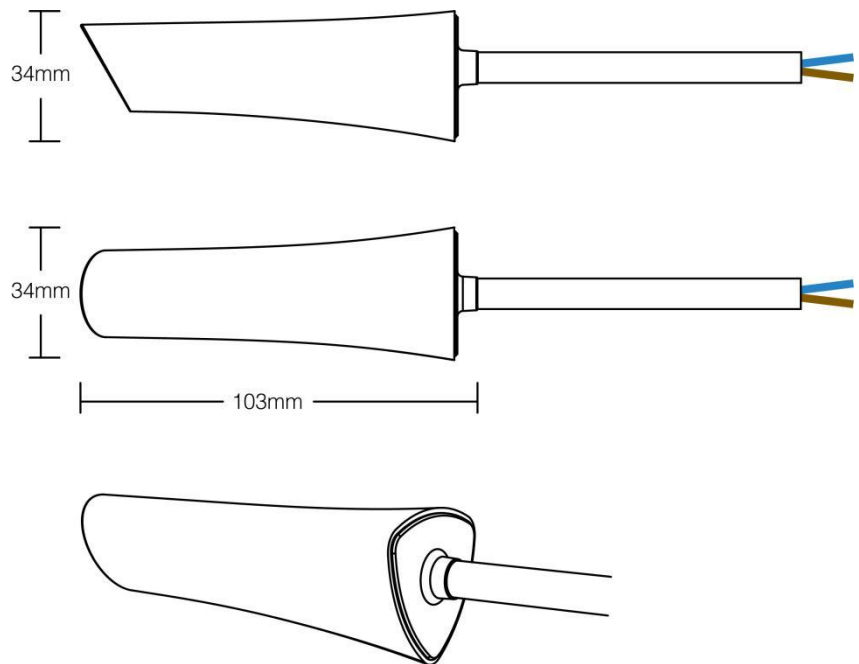

### 3. Link/Onkoppelen Instructie::

**\*\* Afstandsbediening moet apart worden aangeschaft**

#### 3.1 Koppeling :

(1) Schakel de repeater uit en weer in na 10 seconden.

( 2 ) Korte druk op de "link-knop" 3 keer binnen 3 seconden. (Controleer de "Link-knop" op de afstandsbediening) instructie.

(3) De koppeling is voltooid terwijl het indicatielampje 5 keer langzaam knippert.

**Let op:** herhaal bovenstaande stappen als de indicator niet correct knippert. Koppel niet opnieuw als:

de afstandsbediening al gekoppeld. Eén repeater kan maximaal 12 stuks afstandsbedieningen tegelijkertijd koppelen

#### 3.2 Ontkoppelen :

(1) Schakel de repeater uit en weer in na 10 seconden.

(2) Druk binnen 3 seconden 5 keer kort op de "Link-knop".

(3) Ontkoppelen voltooid terwijl de indicator 9 keer snel knippert.

**Let op:** herhaal de bovenstaande stappen als de indicator niet correct knippert.

### 4. Aansluitschema:

Repeater kan het signaal van de afstandsbediening naar de lichten verzenden binnen 30 meter. Het kan worden gesynchroniseerd: en verzend een signaal naar het item met een automatische verzend- en synchronisatiefunctie.

### Oplossing 1:

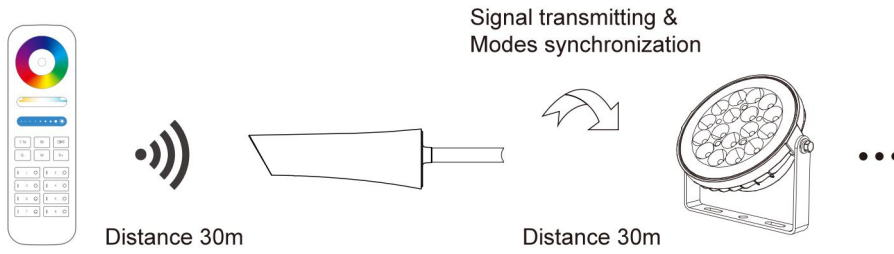

### Oplossing 2 :

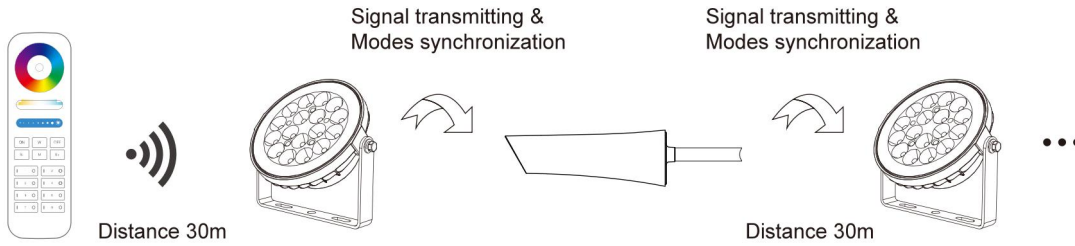

### Oplossing 3:

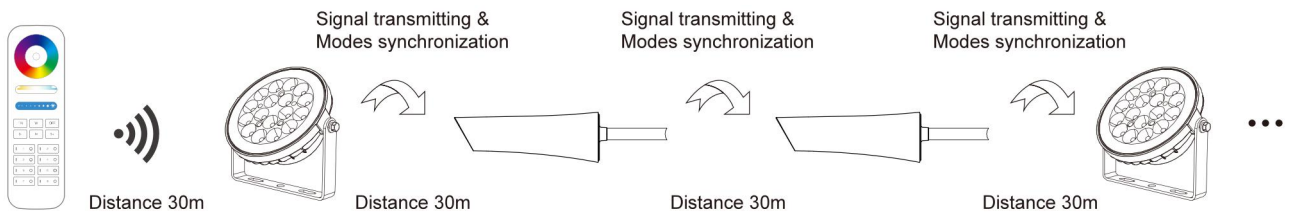

## Aandacht:

1. Moet de afstandsbediening tegelijkertijd met de repeater en de lichten verbinden.
2. Repeater kan alleen RF-commando's van 12 stuks afstandsbediening tegelijkertijd verzenden.
3. De indicator licht op terwijl de repeater werkt.
4. Huidige repeater is alleen compatibel met het item met automatisch zend- en synchronisatiesymbool " ".

## 5. Compatibel met de volgende afstandsbedieningen



FUT089  
FUT089-B



FUT092  
FUT092-B



FUT088



FUT096  
FUT096-B



B8

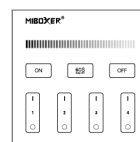

B1 / B1-B / T1

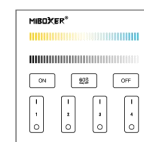

B2 / T2



K1 / K1-B

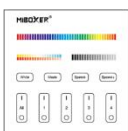

B4 / B4-B / T4

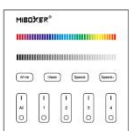

B3 / B3-B / T3



B0



S2-B / S2-W  
S2-G



WL-Box1



FUT006

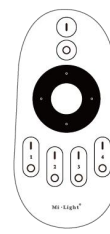

FUT007

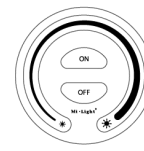

FUT087 / FUT087-B

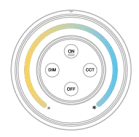

S1-B / S1-W /  
S1-G