

MIBOXER[®] | **Mi·Light**
Subordinate New Brand

DMX512 Master (RGB)

1. Functies

1. Overeenstemming met standaard DMX512-protocol.
2. Uitgang DMX512-sigitaal en draadloos 2.4G-sigitaal; Meer flexibele toepassing.
3. Ondersteuning van 4 kanalenbesturing.
4. Ondersteuning van meerdere DMX512-masters om dezelfde decoder te bedienen (Opmerking: hetzelfde type DMX512-master nodig).
5. Knop met geluid en LED-indicatielampje.
6. Deze producten kunnen worden bediend met de Mi-Light / Miboxer RF-afstandsbediening en smartphone (WL-Box1 WiFi-gateway nodig).
7. Dit product kan worden gebruikt als RF-afstandsbediening om MiBoxer 2,4 GHz-lampen te bedienen.

2. Parameters

Modelnummer	X3
Ingangsspanning	AC100~240V 50/60Hz
Uitgang	DMX512+2.4G Draadloze
Werktemperatuur	-20~60°C
RF -Zendvermogen	6dBm
RF -Controle afstand	30m

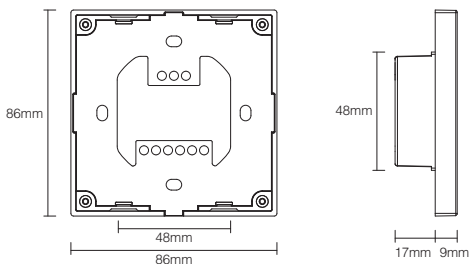

3. Verbindingsdiagram

Invoer: AC100~240V 50/60Hz

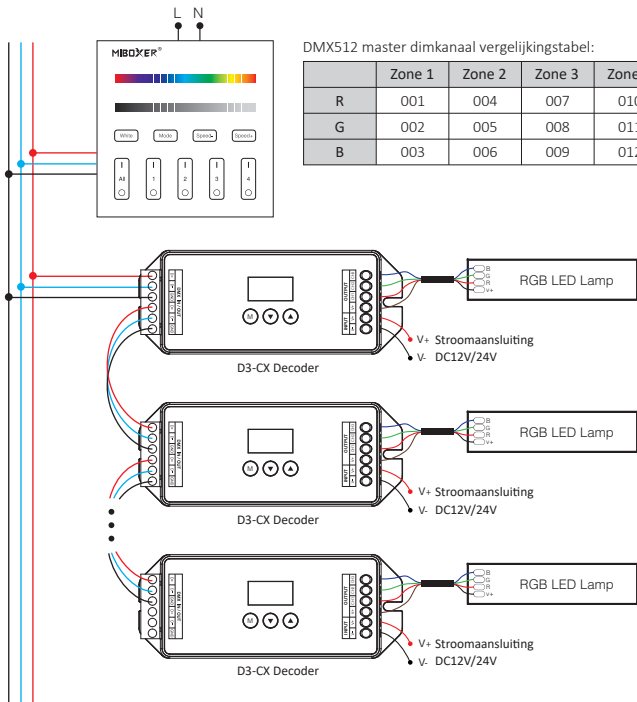

Nadat u verbinding maakt met DMX-decoder, stelt u het DMX-decoderadres in zoals hieronder:

Zone 1 DMX-decoders adres	001
Zone 2 DMX-decoders adres	004
Zone 3 DMX-decoders adres	007
Zone 4 DMX-decoders adres	010

4. Functie van toetsen

Opmerking: bij het aanraken van de knop zal de LED-indicatielamp één keer knipperen met ander geluid (schuifregelaar aanraken zonder geluid).

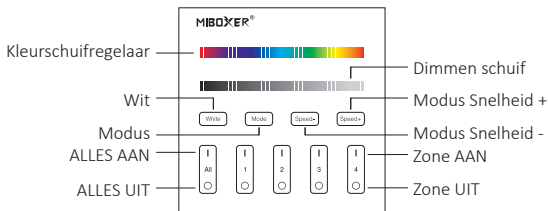

 Raak de kleurschuifregelaar aan, kies de gewenste kleur.

 Raak de schuifregelaar voor dimmen aan om de helderheid te wijzigen van 1~100%.

 Raak de witte knop aan voor de witlichtmodus.

 Modus wisselen.

 Verlaag de snelheid in de huidige dynamische modus.

 Versnel de snelheid in de huidige dynamische modus.

 **ALLES AAN:** raak aan om alle gekoppelde lichten in te schakelen.
Houd 5 seconden lang ingedrukt om het indicatiegeluid AAN te zetten.
Zone(1-4) AAN: Raak zone AAN aan, schakel zonegebonden lichten in.

 **ALLES UIT:** raak aan om alle gekoppelde lichten uit te schakelen.
Houd 5 seconden lang ingedrukt om het indicatiegeluid uit te schakelen.
Zone(1-4) UIT: Raak zone UIT aan, schakel zonegebonden lichten uit.

5. Dynamische modustabel

Nummer	Dynamische modus	Helderheid / Verzadiging / Snelheid
1	Mardi Gras	Instelbaar
2	Automatische kleurverandering	
3	Sam	
4	Edelsteen	
5	Schemering	
6	Amerikaans	
7	Dikke dinsdag	
8	Partij	
9	Langzame kleurspatten	

6. DMX512-master als RF-afstandsbediening Instructie:

Bij gebruik als afstandsbediening moet je koppelen aan Miboxer 2.4GHz serie lampen, dan kun je de lampen bedienen.

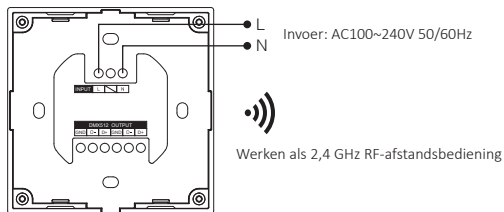

1). Instructies voor het koppelen van code



Koppelen is mislukt als het lampje niet langzaam knippert. Volg de bovenstaande stappen opnieuw. (Opmerking: Lampje die is gekoppeld kan niet opnieuw koppelen)

2). Instructies voor het ontkoppelen van code



Ontkoppelen is mislukt als het lampje niet snel knippert. Volg de bovenstaande stappen opnieuw. (Opmerking: de lampje is niet gekoppeld en hoeft niet te worden ontkoppeld)

7. DMX512-master gebruikt als RF-ontvanger Instructie:

De DMX512-master kan een RF-afstandsbedieningssignaal ontvangen en dit omzetten in een DMX-stuursignaal om de lampen te bedienen.

Opmerking: Wanneer RF-afstandsbediening DMX512-master, RF-afstandsbediening de master moet koppelen; na het koppelen komen RF-afstandsbediening 1-4 kanalen overeen met DMX512 master 1-4 kanalen.

Koppelinstructie:

1. Druk lang op 4e kanaal "1" 5 seconden ingedrukt totdat het DMX512-masterindicatielampje snel knippert.

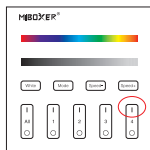

2. Druk kort op een willekeurig kanaal "1" 3 keer, bij succesvol koppelen, zal de DMX512-masterindicatielamp 3 keer langzaam knipperen.



Ontkoppel instructie:

Druk lang op DMX512 master 4e kanaal "1" 5 seconden ingedrukt totdat de DMX512-masterindicatielamp 10 keer snel knippert. dat betekent succesvol ontkoppelen.

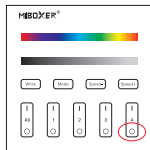

Compatibel met deze afstandsbedieningen (afzonderlijk gekocht)



8. Installatie / ontmanteling

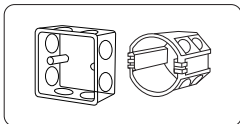

Installeer de bodembehuizing in de muur;
Hierboven staan de standaard bodemkoffers.

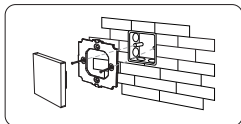

Bevestig de controllerbasis aan de
onderkant koffer met schroef.

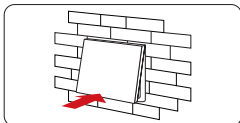

Klikt in de bovenzijde van glas paneel op
de controllerbasis, dan druk lichtjes op
de onderkant om te maken het klikt in
de controllerbasis.

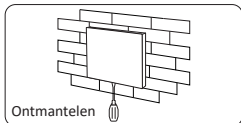

Ontmantelen

Steek de stekker in de onderstaande
bajonet met een schroevendraaier en
opwaartse schroevendraaier, dan kun
je de controller demonteren.

9. Aandacht

1. Het product zal worden opgespoord en geïnstalleerd door professionals. Zorg er tijdens de installatie voor dat de stroom is uitgeschakeld om elektrische schokken door verkeerde bediening te voorkomen.
2. Controleer of de ingangsspanning voldoet aan de vereisten voor productspanning.
3. Voordat u de stroom inschakelt, moet u ervoor zorgen dat alle bedrading correct is, om schade aan de DMX512-master te voorkomen.
4. Als er fouten zijn, niet-professioneel, niet repareren zonder toestemming, anders kan het apparaat beschadigd raken.