

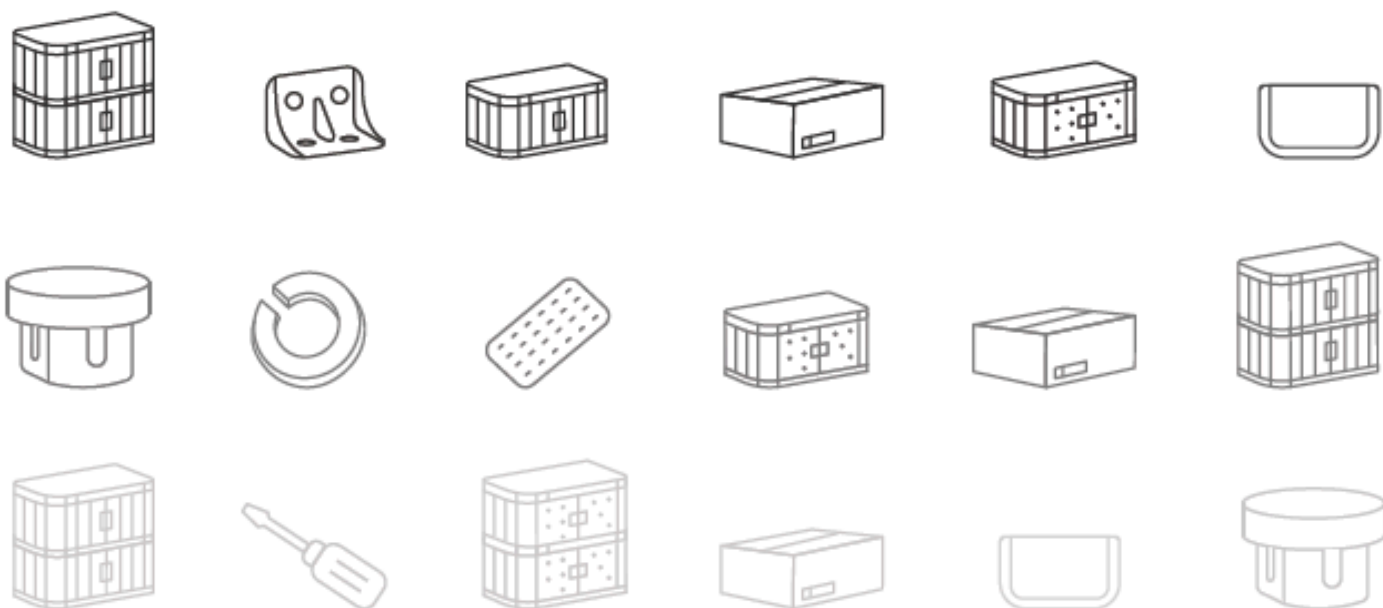

(CL - GD900A/B/C)

TUINOPBERGER - MODULAIR

- Montage instructies -



01. Voorbereiding

Algemene instructies voor het gebruik van de CityLine Tuinopberger:

1. **Lees de handleiding zorgvuldig:** Voordat u de plastic tuinopberger in gebruik neemt, raden we ten eerste aan om de bijgeleverde handleiding grondig door te nemen en alle instructies te volgen voor correcte montage, gebruik en onderhoud.
2. **Geen speelgoed:** Houd er rekening mee dat de tuinopberger bedoeld is voor het opbergen van tuinmaterialen en gereedschappen. Het is geen speelgoed en mag niet worden gebruikt voor andere doeleinden dan waarvoor het is ontworpen.
3. **Vermijd vallen:** Probeer de opberger niet te laten vallen, omdat dit de integriteit van het product kan beïnvloeden en schade kan veroorzaken aan zowel de opberger als de inhoud ervan.
4. **Geen aanpassingen aan de basisstructuur:** Maak geen wijzigingen of aanpassingen aan de basisstructuur van de tuinopberger. Dit kan de stabiliteit en functionaliteit ervan negatief beïnvloeden, wat kan leiden tot onbedoelde schade of letsel.
5. **Vermijd nabijheid van vlammen:** Plaats de plastic tuinopberger niet in de buurt van open vuur, vlammen, of andere warmtebronnen, aangezien plastic gevoelig is voor hoge temperaturen en vlammen. Dit kan vervorming, smelten of brand veroorzaken.
6. **Onderhoud:** Zorg voor regelmatig onderhoud en reiniging om de levensduur van de tuinopberger te verlengen en optimale prestaties te behouden.
7. **Veiligheid voorop:** Gebruik de tuinopberger volgens de aanwijzingen en houd altijd rekening met de veiligheid van uzelf en anderen tijdens het gebruik ervan.

Volg deze algemene instructies nauwgezet om de optimale werking, veiligheid en duurzaamheid van de plastic tuinopberger te waarborgen.

Gereedschap:



Kruiskop schroevendraaier

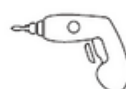

Elektrische
schroevendraaier

02. Overzicht

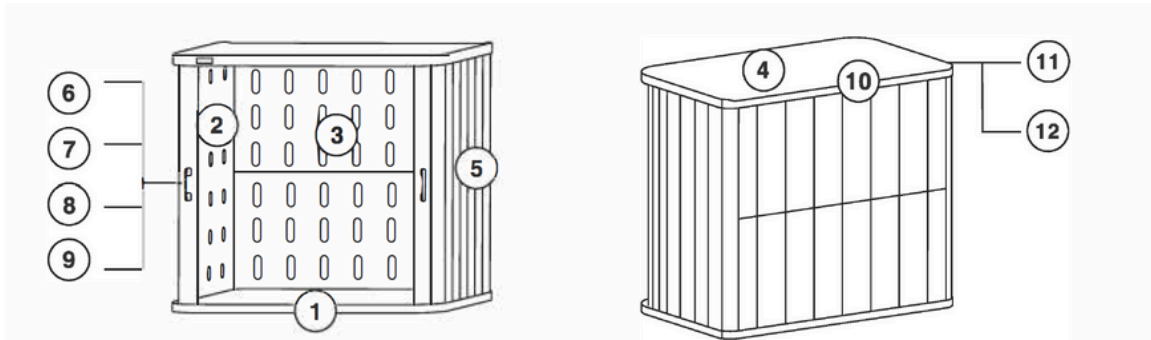

Onderdelen (CL - GD9000A/B/C)

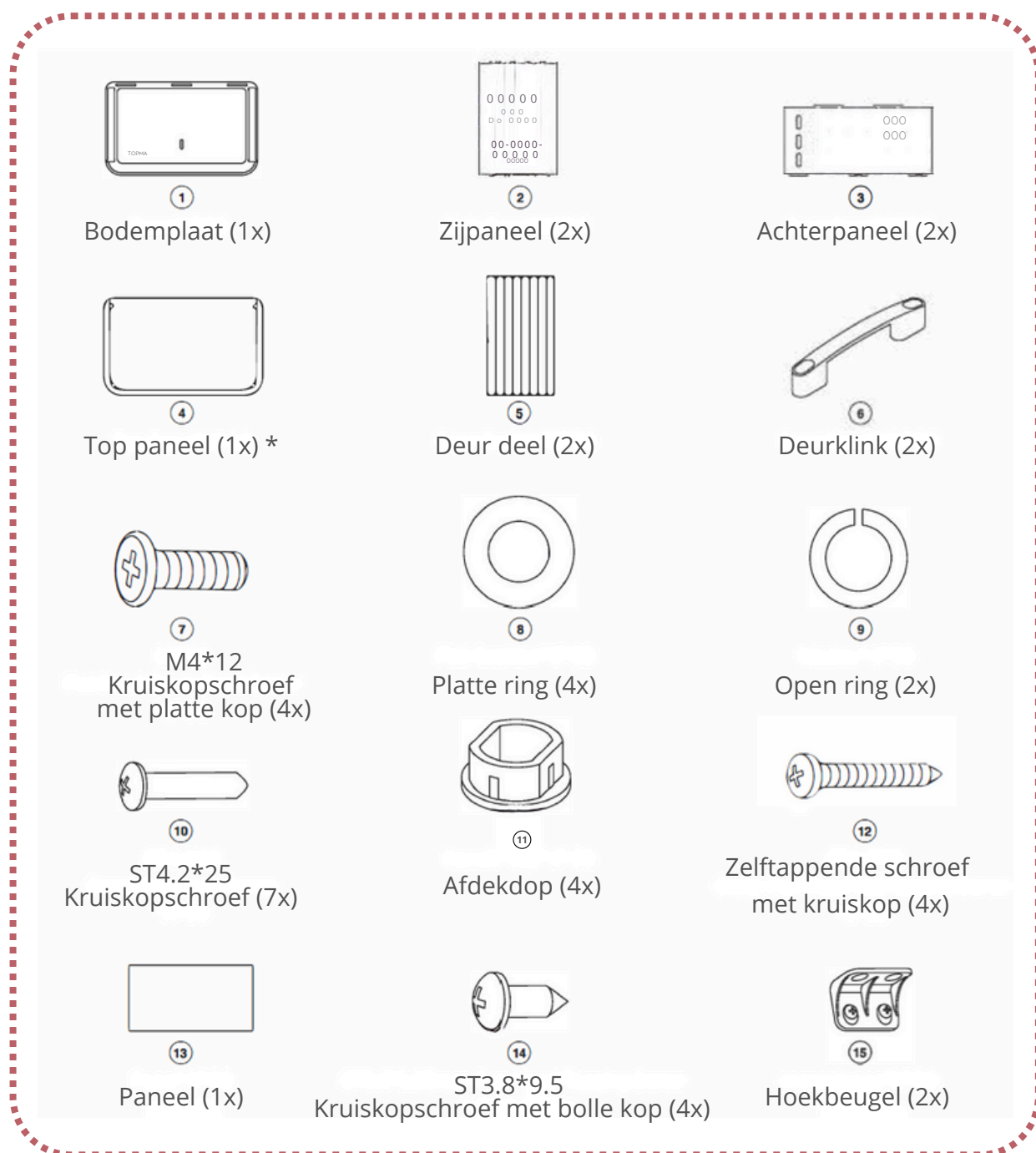

*Alleen bij basis CL-GD900A

03. Installatie

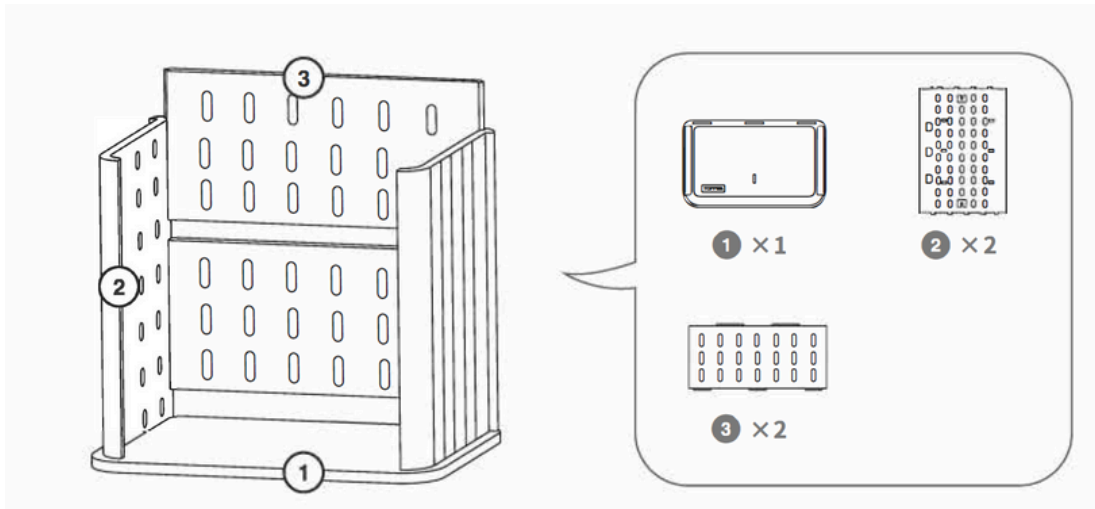

1 Bodemplaaf **2** Zij-paneel **3** Achterpaneel

1 Installeer de twee zijpanelen respectievelijk in de haakgleuven aan beide zijden van de basis



2 Plaats de drie poten van het achterpaneel naar beneden gericht, waarbij beide zijden op één lijn liggen met de zijkant zorg dat beiden zijden zijn uitgelijnd met het zij-paneel.

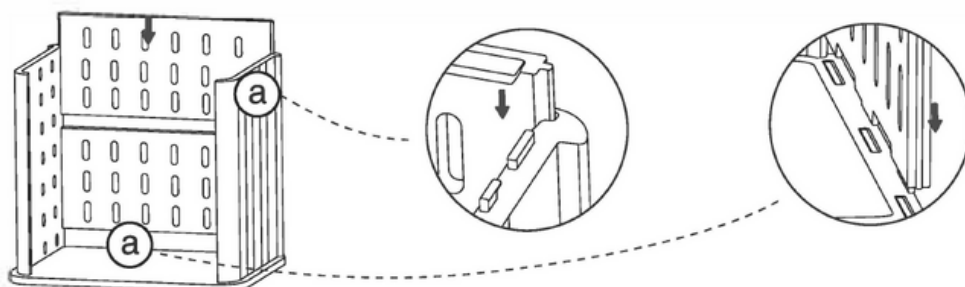

04. Deur installeren

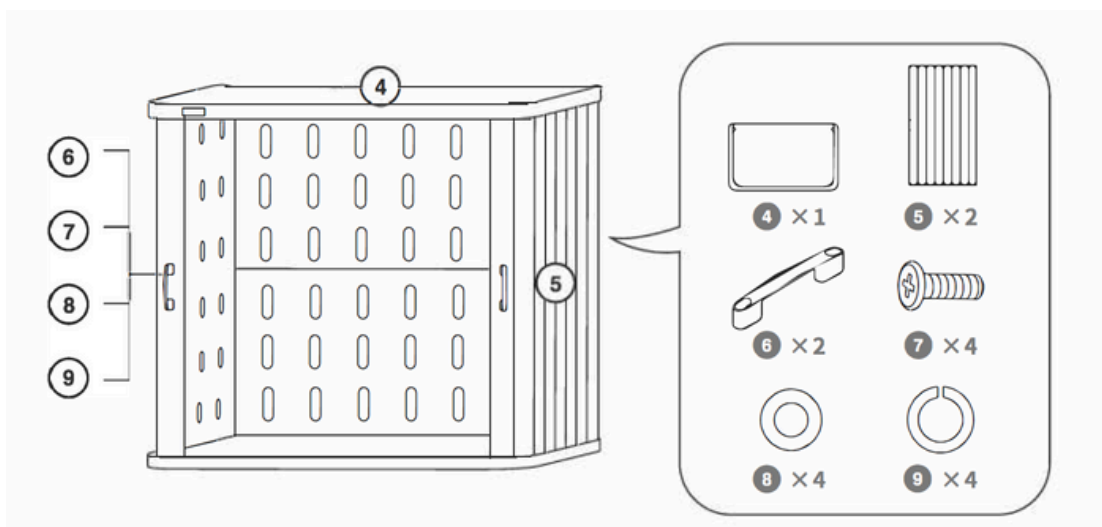

4 Top paneel

5 Deurdeel

6 Deurklink

7 Kruiskopschroef

8 Platte ring

9 Open ring

1

Spreid de onderkant van het deurdeel uit, en lijn deze uit met de geleiderail, verwijder vervolgens de textieltape aan de achterkant van het deurdeel.

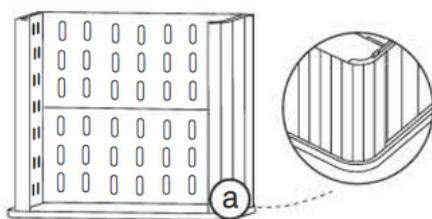

2

Lijn de groeven op de topplaat uit met de uitstekende delen van de zijpanelen en druk vast.

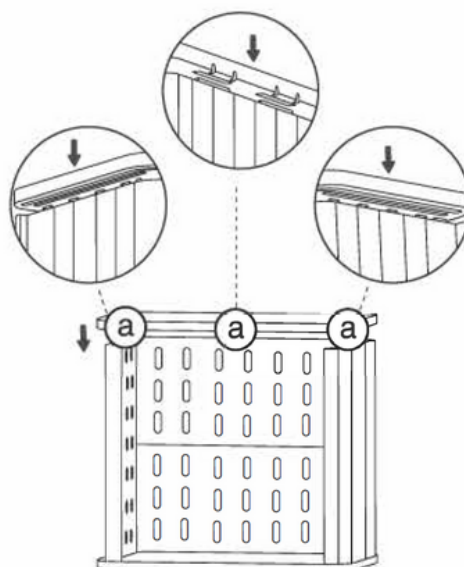

3

Neem 2 platte kopschroeven, 2 sluitringen, 2 platte ringen en 2 deurgrepen en installeer de handgrepen volgens tekening.

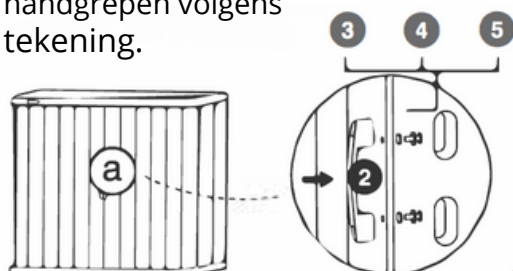

Bij het stapelen van meerdere delen wordt de topplaat op het bovenste deel geplaatst. Gebruik dan hier de bodemplaat van de uitbreiding.

Let op: draai de schroeven niet te vast. Dit kan de deur beschadigen.

05. Kast verstevigen

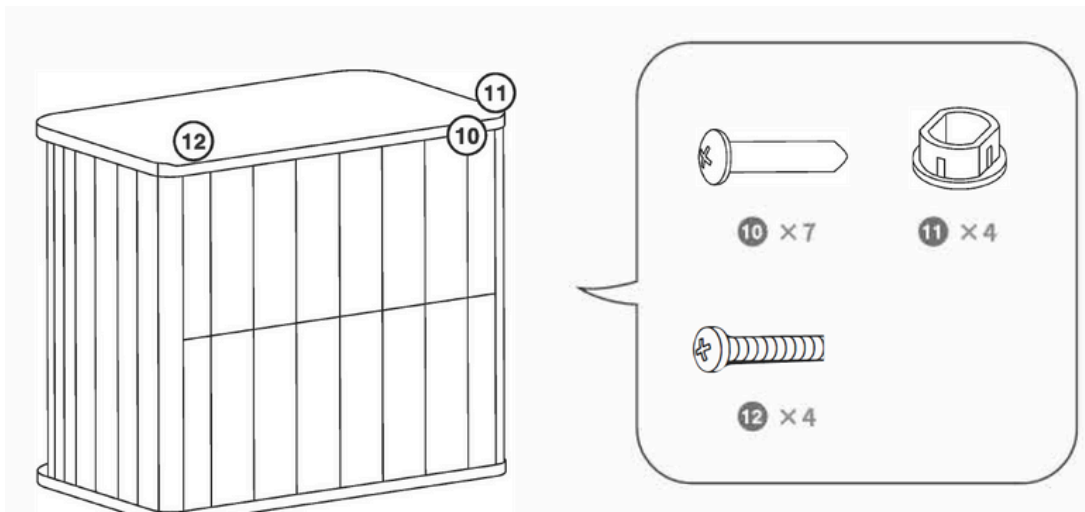

- 10** ST4.2*25 Kruiskopschroef **11** Afdekdop **12** Zelftappende schroef met kruiskop

1

Draai 7 ST4.2 * 25 schroeven vast in de schroefgaten aan de achterkant van het toppaneel en aan de achterkant van de bodemplaat.

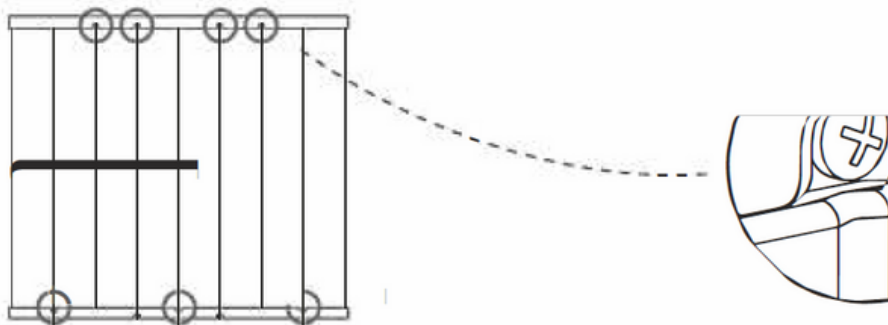

2

Draai vier ST4.8 * 35 schroeven vast in de schroefgaten aan de bovenkant van het bovenpaneel & plaats de afdek dop in het gat.

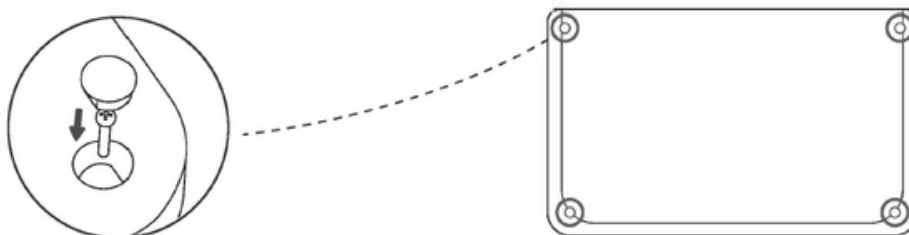

06. Accessoires

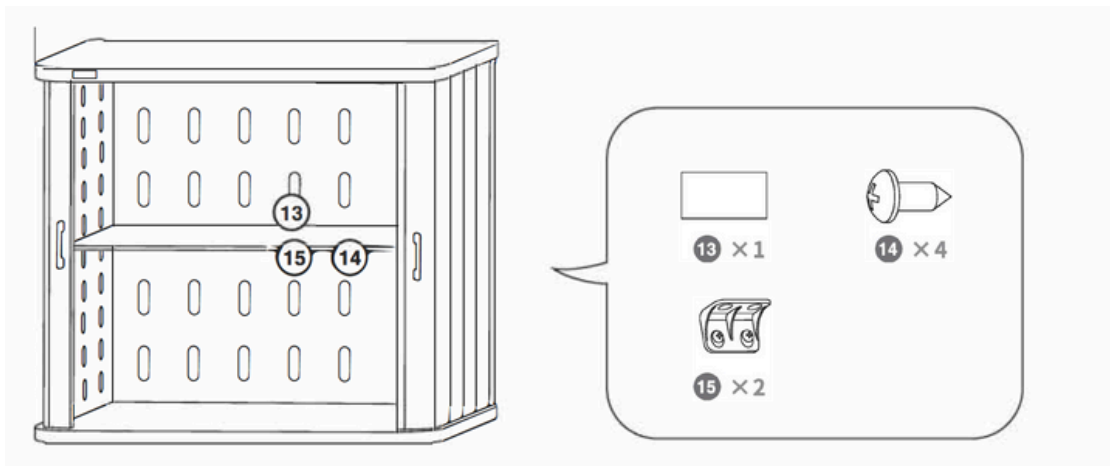

13 Paneel

14 ST3.8*9.5 Kruiskopschroef met bolle kop

15 Hoekbeugel

1

- De plank wordt op het verhoogde platform van het zijpaneel geplaatst.
- Installeer 2 hoekbeugels op de plank en gebruik ST3.8 * 9.5 zelftappende schroeven om de plank aan de achterplaat vast te maken.

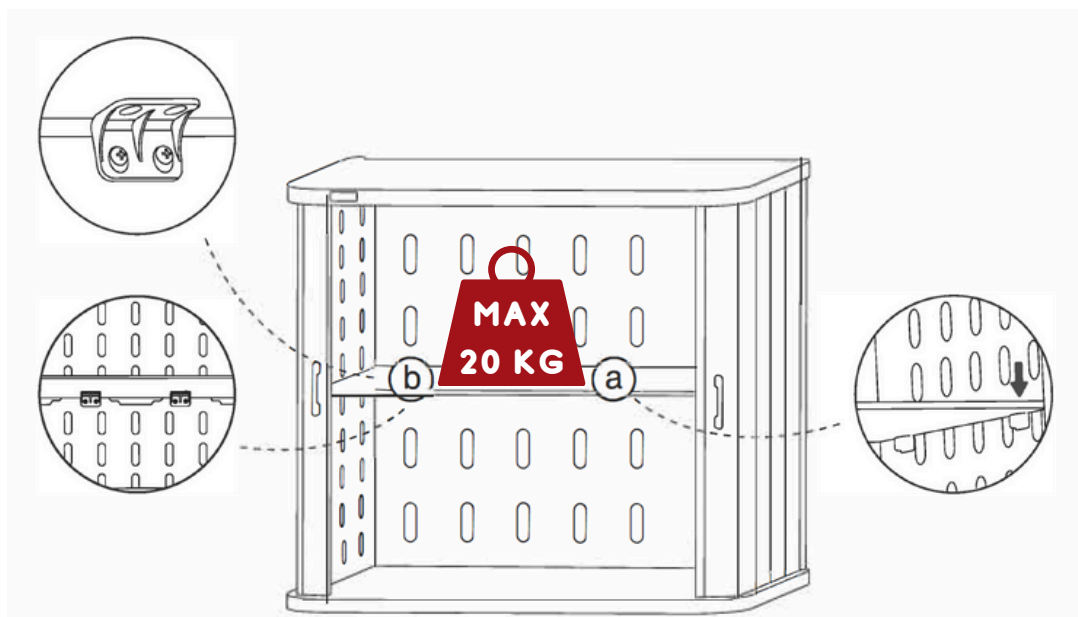

07. Elementen stapelen

- Bij het stapelen van meerdere onderdelen wordt de top plaat geplaatst op het bovenste element.
- Gebruik de meegeleverde bodemplaat van de uitbreiding tussen de basis en de uitbreiding.

1 CL-GD900A + CL-GD900B

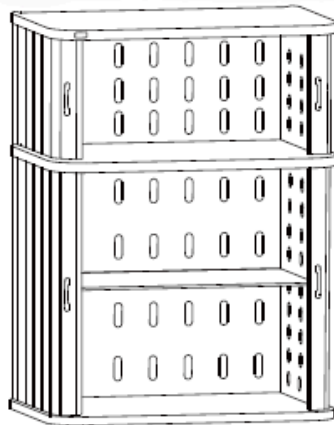

2 CL-GD900A + CL-GD900C

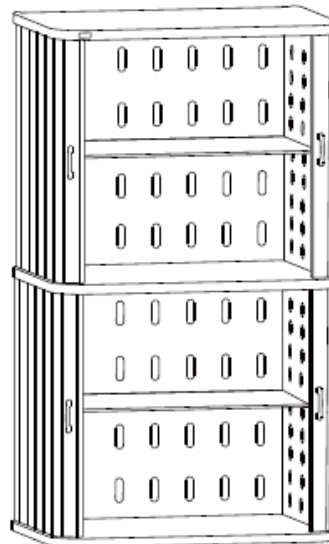

Contact

Neem met vragen contact op met het verkooppunt of leverancier. Of voor Nederland/België met de importeur:

DVH Products
Neonweg 25
3812RG Amersfoort (NL)

+31 (0) 33 - 303 4337
support@dvh-products.nl